

# VIVAX

Made for you

## R + DESIGN R32

**ACP-09CH25AERI+ R32**

**ACP-12CH35AERI+ R32**

**ACP-18CH50AERI+ R32**

**ACP-24CH70AERI+ R32**

**CZ**

Návod k použití



ROHS





## **OBSAH**

### **Provoz a údržba**

<b>Varování</b>	<b>3</b>
<b>Bezpečnostní opatření</b>	<b>4</b>
<b>Poznámky k použití</b>	<b>10</b>
<b>Názvy jednotlivých částí</b>	<b>12</b>
<b>Čištění a péče</b>	<b>13</b>
<b>Odstraňování problémů</b>	<b>15</b>





**Poznámka: Všechny obrázky v této příručce jsou pouze schematické diagramy, aktuální je standard.**

# Varování

## Varování: Tato klimatizace používá hořlavé chladicí médium R410A.

**Poznámky: Při hrubém zacházení s klimatizací s chladivem R410A může dojít k vážnému poškození lidského zdraví nebo okolních věcí.**

- \* Prostor určený pro instalaci, použití, opravy a skladování této klimatizace by měl být větší než 5 metrů čtverečních.
- \* Chladivo klimatizace nemůže být naplněny na více než 1,7 kg.
- \* K urychlení odmrazování nebo čištění zamrzenejších částí nepoužívejte žádné jiné metody, než metody doporučené výrobcem.
- \* Klimatizaci nepropichujte ani nespalujte. Kontrolujte případné poškození potrubí chladiva.
- \* Klimatizace by měla skladovat v místnosti bez trvalého zdroje ohně, to znamená například hořící plamen plynového zařízení, funkčním elektrickým ohříváčem atd.
- \* Upozorňujeme, že chladivo může být bez chuti.
- \* Způsob skladování klimatizace by měl zabránit mechanickému poškození způsobeného nehodou.
- \* Údržba nebo oprava klimatizačních zařízení, které využívají chladivo R410A se musí provádět až po bezpečnostní kontrole, aby se minimalizovalo riziko nehod.
- \* Klimatizace musí být nainstalována s krytem uzavíracího ventilu.
- \* Před instalací, používáním a údržbou si pozorně přečtěte pokyny.

Symbol	Poznámka	Vysvětlení
	VAROVÁNÍ	Tento symbol reprezentuje, že přístroj používá hořlavé chladivo. Pokud dojde k úniku chladiva, které bude vystaveno vnějšímu zdroji jiskry, hrozí nebezpečí požáru
	UPOZORNĚNÍ	Tento symbol reprezentuje potřebu pozorně si přečíst návod k obsluze.
	UPOZORNĚNÍ	Tento symbol reprezentuje potřebu manipulace se zařízením podle pokynů v instalační příručce pro servisní personál.
	UPOZORNĚNÍ	Tento symbol reprezentuje dostupnost informací, jakými jsou například návod k obsluze nebo návod na instalaci

## Bezpečnostní opatření

Nesprávná instalace nebo provoz v důsledku nedodržení těchto pokynů může způsobit zranění nebo poškození osob, majetku atd.

Závažnost je klasifikována následujícími indikacemi:

### **VAROVÁNÍ**

Tento symbol označuje možnost smrti nebo vážného zranění.

### **UPOZORNĚNÍ**

Tento symbol označuje možnost poranění nebo poškození majetku.

### **VAROVÁNÍ**

Tento spotřebič mohou používat děti ve věku od 8 let a osoby se sníženými fyzickými, smyslovými nebo duševními schopnostmi nebo s nedostatkem zkušeností a znalostí pouze pokud jsou pod dohledem nebo byly poučeny o bezpečném používání spotřebiče a rozumí nebezpečím s tím spojeným. Děti si se spotřebičem nesmějí hrát. Uživatelské čištění a údržbu nesmí být prováděny dětmi bez dozoru.

## Bezpečnostní opatření



**Klimatizace musí být uzemněna. Neúplné uzemnění může mít za následek zásah elektrickým proudem.**  
Nepřipojte uzemňovací vodič k plynovodu, vodovodnímu potrubí, hromosvodu nebo uzemňovacímu kabelu telefonu.



**Pokud jednotku delší dobu nepoužíváte, vždy ji vypněte a odpojte od zdroje napájení, čímž se dosáhne úplná bezpečnost.**

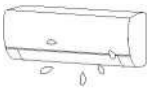

**Dohlédněte na to, aby se dálkové ovládání a vnitřní jednotka nenamočily nebo nebyly příliš vlhké.**  
V opačném případě by to mohlo způsobit zkrat



**Pokud je napájecí kabel poškozen, musí jej vyměnit výrobce nebo jím autorizovaný servis, případně podobně kvalifikovaná osoba.**



**Během provozu, nebo v případě mokrých rukou, nevypínejte hlavní vypínač.**  
Může to způsobit zásah elektrickým proudem.

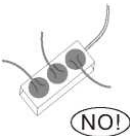

**Zásuvku, z níž je klimatizace napájena, nesdílejte s jiným elektrickým přístrojem.**  
Může to způsobit zásah elektrickým proudem.



**Před prováděním údržby nebo čištění přístroj vždy vypněte a odpojte od napájení.**  
V opačném případě může dojít k úrazu elektrickým proudem nebo poškození.



**Napájecí kabel netahajte za kabel.**

Poškození způsobené tažením napájecího kabelu způsobí vážné zasažení elektrickým proudem.

**Dejte pozor, aby vedení připojené k zařízení neobsahovaly zdroj vznícení.**

## Bezpečnostní opatření

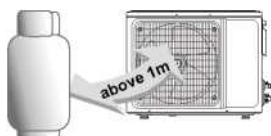

**Neinstalujte klimatizaci na místo, kde se nacházejí hořlavé plyny nebo kapaliny. Vzdálenost mezi nimi by měla být větší než 1 m. V opačném případě může vzniknout požár, dokonce i výbuch.**

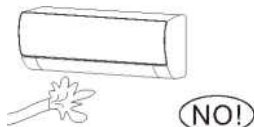

**Nepoužívejte tekuté nebo korozivní čisticí prostředky, klimatizaci neztierajte ani nekropte vodou či jinou tekutinou. Mohlo by dojít k úrazu elektrickým proudem nebo poškození zařízení.**

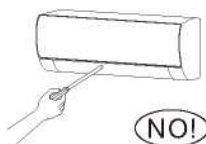

**Klimatizaci se nepokoušejte opravit svépomocí. Nesprávné provedené opravy mohou mít za následek požár nebo výbuch. Pro jakékoliv požadavky na servis prosím kontaktujte kvalifikovaného servisního technika.**

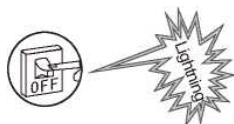

**Nepoužívejte klimatizaci během bouřek. Napájení by mělo být z důvodu ochrany před nebezpečím včas přerušeno.**



**Do vstupních a výstupních otvorů pro vzduch nekládejte ruce ani žádné jiné předměty. Takové jednání může způsobit zranění osob nebo poškození zařízení.**

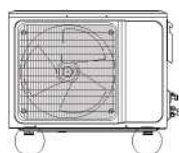

**Prosím berte v úvahu, zda je instalační stojan dostatečně pevný nebo ne. Pokud je poškozen, může to vést k pádu přístroje a způsobit zranění.**



**Neblokujte vstup nebo výstup vzduchu. V případě zablokování dojde k oslabení chladicí nebo topné kapacity, dokonce může dojít až k zastavení činnosti systému**



**Nenechte klimatizaci chladit topné zařízení. V takovém případě vede kombinace k neúplnému hoření, což způsobí otravu**

**Spotřebič musí být nainstalován v souladu s národními předpisy o elektroinstalaci.**

**Aby se zabránilo možnému úrazu elektrickým proudem, musí být nainstalován svod zemního proudu s jmenovitým výkonem.**

## Bezpečnostní opatření

Tento výrobek obsahuje fluorované skleníkové plyny.

Únik chladiva přispívá ke změně klimatu. Chladivo s nižším potenciálem globálního oteplování (GWP) by v případě úniku do atmosféry přispělo ke globálnímu oteplování méně než chladivo s vyšším GWP. Tento přístroj obsahuje chladicí kapalinu s GWP o hodnotě [675]. To znamená, že pokud by do atmosféry uniklo 1 kg této chladicí kapaliny, byl by vliv na globální oteplování [675] -krát vyšší než 1 kg CO<sub>2</sub>, a to po dobu 100 let. Nikdy se nepokoušejte sami zasahovat do okruhu chladiva, nebo výrobek sami rozebírat. Vždy se obraťte na odborníka.

Pod vnitřní jednotkou se nesmí nacházet žádné následující předměty:

1. mikrovlnné trouby, trouby a jiné horké předměty.
2. počítače a jiné vysoce elektrostatické spotřebiče.
3. zásuvky, které se často využívají.

Spoje mezi vnitřní a venkovní jednotkou se nesmí opakovaně používat, pouze v případě opětovného rozšíření potrubí.

Technické požadavky na instict jsou vytištěny na obvodové desce, například: 3,15A / 250V AC atd.



## Bezpečnostní opatření



**Během chodu klimatizace neotvírejte okna a dveře.** V opačném případě dojde k oslabení chladicí nebo topné kapacity zařízení.

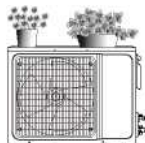

NO!

**Na vrchní stranu venkovní jednotky se nestavte a nepokládejte na ni těžké předměty.** Mohlo by to vést k újmě na zdraví nebo majetku.

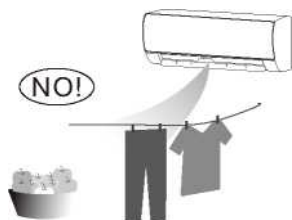

NO!

**Klimatizaci nepoužívejte pro jiné účely, například na sušení oděvů, konzervování potravin atd.**



NO!

**Nenechávejte studený vzduch dlouho působit na tělo.**

Zhorší to váš fyzický stav a způsobí zdravotní problémy.

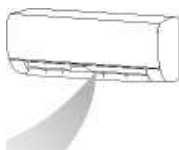

**Nastavte vhodnou teplotu.**

Doporučuje se, aby teplotní rozdíl mezi vnitřní a venkovní teplotou nebyl příliš velký.

Úpravy nastavení teploty mohou zabránit plýtvání elektřinou.

Pokud vaše klimatizace není vybavena přívodním kabelem a zástrčkou, musí být do pevné elektroinstalace doinstalováni protipólový přepínač všech pólů a vzdálenost mezi kontakty by neměla být menší než 3,0 mm.

Pokud je vaše klimatizace pevně připojena k pevnému vodiči, k pevnému kabelovému rozvodu by mělo být instalováno zařízení pro zabránění výbuchu způsobeného zbytkovým proudem (RCD) se jmenovitým zbytkovým provozním proudem nepřesahujícím 30 mA.

Napájecí obvod by měl mít přepětový chránič a jistič, jehož kapacita by měla být více než 1,5násobkem maximálního proudu.

Ve věci instalaci klimatizace si prohlédněte následující odstavce této příručky.

## Před použitím

### Podmínky jednotky, ve kterých nemůže normálně fungovat

V rozmezí teplot uvedených v následující tabulce může klimatizace přestat pracovat a mohou se vyskytnout další anomálie.

Chlazení	Vnější	> 43 ° C (platí pro T1)
		> 52 ° C (platí pro T3)
	Vnitřní	<18 ° C
Teplo	Vnější	> 24 ° C
		<-7 ° C
	Vnitřní	> 27 ° C

- \* Pokud je teplota příliš vysoká, může klimatizace aktivovat automatické ochranné zařízení, které dokáže klimatizaci vypnout.
- \* Pokud je teplota příliš nízká, může dojít k zamrnutí výměníku klimatizace, což může vést k úniku vody nebo jiné poruše.
- \* Při dlouhodobé provádění chlazení nebo odvlhčování s relativní vlhkostí nad 80% (dveře a okna otevřené) může dojít v blízkosti výstupu vzduchu ke kondenzaci vody a kapání.
- \* T1 a T3 odkazují na ISO 5151.

## Poznámky k vytápění

- \* Ventilátor vnitřní jednotky se nespustí ihned po spuštění topení. Tím se předejde rozfukování studeného vzduchu.
- \* V případě nízké teploty a zvýšené vlhkosti může na venkovní jednotce působení mrazu vzniknout na výměníku tepla námraza, což povede ke zvýšení topného výkonu. Následně klimatizace spustí funkci odmrazování.
- \* Během odmrazování se funkce klimatizace zastaví asi na 5-12 minut.
- \* Během probíhajícího odmrazování může z venkovní jednotky odpařovat voda. Nejde o poruchu, ale o výsledek rychlého odmrazování.
- \* Po dokončení odmrazování se topení obnoví.

## Poznámky k vypnutí

Při vypnutí klimatizace se hlavní ovladač automaticky rozhodne, zda se má jednotka zastavit okamžitě, nebo po několika desítkách sekund chodu s nižší frekvencí a nižší rychlostí vzduchu.

## Před použitím

### Nouzový provoz

- \* V případě ztráty nebo poruchy dálkového ovladače můžete klimatizaci ovládat vypínačem.
- \* Pokud je knoflík stisknuto během stavu vypnutí, klimatizace bude pracovat v automatickém režimu.
- \* Pokud je tlačítko stisknuto během stavu zapnutí, klimatizace se zastaví.



**AUTO/COOL**  
Ruční přepnutí

**POZNÁMKA:** Obrázek má pouze informativní charakter. Tlačítko silového spínače může být umístěno v okolí místa uvedeného na obrázku.

## Nastavení směru proudění vzduchu

1. Pro nastavení směru proudění vzduchu použijte tlačítka houpačky směrem nahoru-dolů a doleva-doprava na dálkovém ovladači. Více informací o funkci naleznete v návodu k použití dálkového ovladače.
2. U modelů bez funkce houpačky vlevo-vpravo musí lamely nastavovat ručně.

**Poznámka: Lamely nastavujte dříve, než je jednotka v provozu, jinak by mohlo dojít k poranění prstu.**

**Pokud je klimatizace v provozu, nikdy nevkládejte ruku do vstupu nebo výstupu vzduchu.**

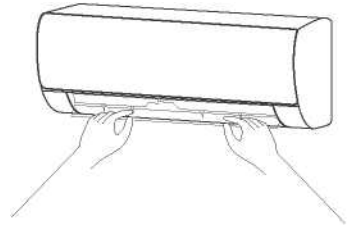

## HLAVNÍ DÍLY

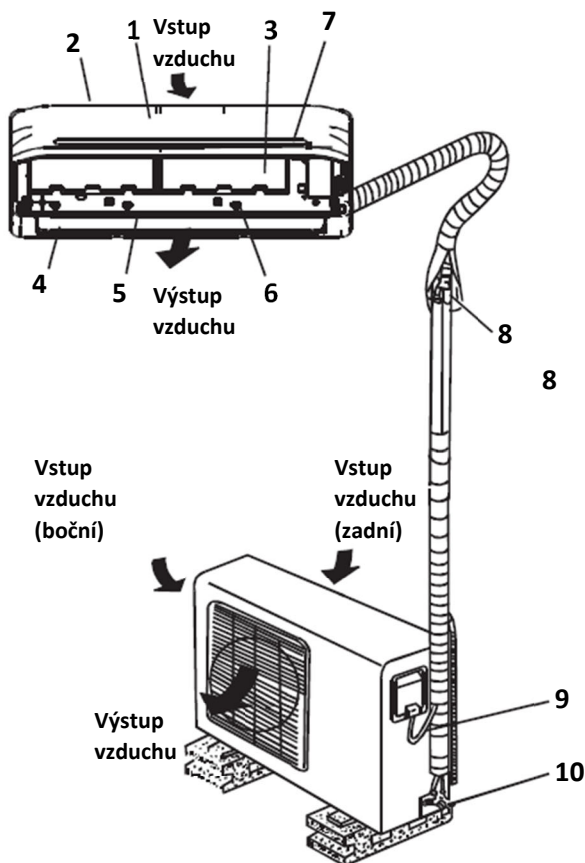

### VNITŘNÍ JEDNOTKA

1. Přední panel
2. Vstup vzduchu
3. Vzduchový filtr
4. Výstup vzduchu
5. Horizontální mřížka proudění vzduchu
6. Vertikální mřížka na proudění vzduchu
7. Zobrazovací okno

### VENKOVNÍ JEDNOTKA

8. Připojovací potrubí
9. Připojovací kabel
10. Uzavírací ventil

### ZOBRAZTE OKNO



**Poznámka:** Všechny obrázky uvedené v této příručce jsou pouze schematické znázornění Škutová stavu. Síťová zástrčka, funkce WI-FI, funkce negativních iontů a vertikálního a horizontálního natáčení jsou volitelné. Skutečný stav jednotky má přednost.

## VYSVĚTLENÍ DIGITÁLNÍHO DISPLEJE

Zobrazí se **on** na tři sekundy, když je aktivována funkce Časovač, Čerstvý, Houpačka, Turbo nebo Ticho.

Zobrazí se **Of** na tři sekundy, když je vypnutý Časovač.

Zobrazí se **Of** na tři sekundy, kdy je funkce Čerstvý, Houpačka, Turbo nebo Ticho deaktivována.

Zobrazí se **dF** při rozmrazování

Zobrazí se **cF** když je v režimu topení aktivována funkce studeného vzduchu.

Zobrazí se **SC** během samočištění.

Zobrazí se **FP** při provozu pod 8 ° C.

Když je aktivován režim ECO, postupně se rozosvietí **88** jeden po druhém E → C. → 0 → nastavená teplota → E ... v jednosekundových intervalech.

# Čištění a péče

## Varování

Před čištěním musí být klimatizace vypnutá a elektrické napájení musí být vypnuto na dobu delší než 5 minut, jinak by mohlo dojít k úrazu elektrickým proudem.

Klimatizaci nanamáčejte. Mohlo by dojít k úrazu elektrickým proudem. Za žádných okolností klimatizaci neoplachujte vodou. Těkavé kapaliny, jako jsou ředidla nebo benzín, poškodí kryt klimatizace. Z tohoto důvodu používejte na čištění krytu klimatizace pouze měkký suchý hadřík, případně mírně zvlhčenou hadřík navlhčený neutrálním čisticím prostředkem.

V průběhu používání věnujte pozornost pravidelnému čištění filtru. Tím se vyhnete udušení filtru prachem, který může ovlivnit efektivní fungování zařízení. Pokud je prostředí, ve kterém se klimatizace provozuje, prašné, zvyšte počet opakování čištění odpovídajícím způsobem. Po vyjmutí filtru se nedotýkejte vnitřních dílů jednotky a nevyvíjejte žádný tlak na potrubí chladiva, mohlo by dojít k jejich poškození.

## Čištění panelu

V případě znečištění panelu vnitřní jednotky ho jemně očistěte mírně navlhčeným ručníkem s vlažnou vodou o teplotě nižší než 40 ° C a panel během čištění neodstraňujte.

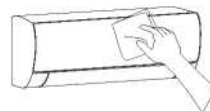

## Čištění vzduchového filtru

- Vzduchový filtr vyjměte ze zařízení

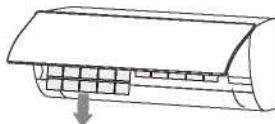
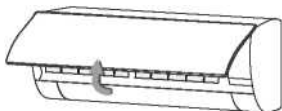

1. Oběma rukama otevřete panel z obou konců panelu pod úhlem v souladu se směrem šipky.
2. Vzduchový filtr vyjměte ze štěrby a vyjměte ho.

## ■ Vyčistěte vzduchový filtr

Na opláchnutí filtru použijte vysavač nebo vodu. Pokud je filtr velmi znečištěn (například mastnotou), opláchněte ho pod teplou vodou (méně než 45 ° C) s použitím jemného rozpuštěného saponátu a následně filtr sušte na vzduchu ve stínu

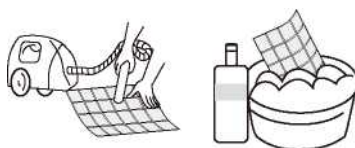

## Čištění a péče

### Instalace filtru

Opětovně namontujte vysušený filtr v opačném pořadí, jak jste ho vybírali. Po instalaci kryt vložte zpět a zajistěte.

Nainstalujte filtr

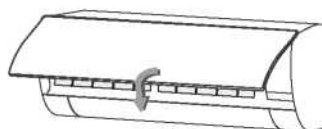
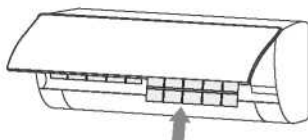

### Před použitím zkontrolujte

1. Zkontrolujte, zda jsou všechny vstupy a výstupy vzduchu jednotky volné.
2. Zkontrolujte, zda výstup vody z odtokového potrubí není ucpaný, av případě potřeby jej vyčistěte.
3. Zkontrolujte, zda je zemnicí vodič spolehlivě uzemněn.
4. Zkontrolujte, zda jsou v dálkovém ovládní vloženy baterie a zda mají dostatečné napětí.
5. Zkontrolujte, zda není montážní držák venkovní jednotky poškozen av případě potřeby kontaktujte naše lokální servisní středisko.

### Údržba po používání

1. Odpojte zdroj napájení klimatizace. Vypněte hlavní vypínač a zvolte z dálkového ovladače baterie.
2. Vyčistěte filtr a tělo zařízení.
3. Z venkovní jednotky odstraňte prach a nečistoty.
4. Zkontrolujte, zda není montážní držák venkovní jednotky poškozen a případně kontaktujte naše lokální servisní středisko.



# Řešení problémů

## Upozornění

Klimatizaci neopravujte svépomocí. Nesprávná údržba může způsobit úraz elektrickým proudem, požár nebo výbuch. V každém případě se obraťte na autorizované servisní středisko a nechte údržbu provést odborníkem. Kontrola následujících položek dříve, než budete kvůli údržbě kontaktovat servisní středisko Vám může ušetřit čas a peníze.

## Fenomén

Klimatizace nefunguje.

Může dojít k výpadku elektrické energie. Vyčkejte napájení obnoví  
Síťová zástrčka může být uvolněna ze zásuvky.  
- Zástrčku opakovaně pevně zasuňte.  
Může dojít k přepálení pojistky síťového vypínače. ^  
Pojistku vyměňte.  
Spuštění časovače ještě neproběhlo. - Počkejte nebo zrušte nastavení časovače.

Klimatizace nemůže běžet po vypnutí okamžitého spuštění po vypnutí.

Pokud je klimatizace zapnuta ihned po vypnutí, ochranný spínač zpoždění odloží činnost o 3 až 5 minut

Klimatizace přestane po chvíli od spuštění běžet

Nemůže dosáhnout nastavenou teplotu.  
— Jedná se o běžný fenomén funkce.  
Může být ve stavu rozmrazování. - Provoz se obnoví automaticky a po odmrazení se znovu spustí.  
Může být nastaven časovač vypnutí.  
— Chcete-li pokračovat v používání, zařízení znovu zapněte.

Vnitřní jednotka vyfukuje zápach.

Samotná klimatizace nezapáchá. Pokud je přítomen zápach, může to být způsobeno nahromaděním zápachu v prostředí.  
^ Vyčistěte vzduchový filtr nebo aktivujte funkci čištění.

Vzduch je vyfukován,  
ale efekt chlazení /  
vytápění není dobrý.

Nadměrné hromadění prachu na filtru, ucpaný vstup nebo výstup vzduchu a příliš malý úhel lamel ovlivňují účinek chlazení nebo vyhřívání.

- Vyčistěte filtr, odstraňte překážky na vstupu a výstupu vzduchu a upravte úhel lamel. Slabý účinek chlazení nebo vytápění způsobený otevíráním dveří a oken a nezatvoreným odtahovým ventilátorem.

- ^ Prosím, zavřete dveře, okna, odtahový ventilátor atd. Také je možné, že během vytápění není zapnuta funkce přídatného topení, což může vést ke zhoršení účinku vytápění.

- ^ Zapněte funkci přídatného topení.

(Pouze pro modely s funkcí přídatného topení)

Nastavení režimu je nesprávné a nastavení teploty a rychlosti foukaného vzduchu není vhodné.

- ^ Prosím, znovu zvolte režim a nastavte příslušnou teplotu a rychlost foukaného vzduchu.

Během chodu  
klimatizace je slyšet  
zvuk tekoucí vody.

Při spuštění nebo zastavení klimatizace nebo při spuštění nebo zastavení kompresoru během chodu klimatizace je někdy slyšet "syčící" zvuk tekoucí vody. - Jedná se o zvuk proudění chladiva, ne poruchu.

Při spuštění nebo  
vypnutí je slyšet mírný  
zvuk "kliknutí".

V důsledku teplotních změn se panel a další části zařízení roztahují, čímž se vytváří zvuk tření.

- Je to normální, nejedná se o chybu.

Na povrchu  
vnitřní jednotky  
se vytvářejí  
kapky vody.

- Při vysoké vzdušné vlhkosti se kolem výstupu vzduchu nebo panelu hromadí kapky vody. - Jedná se o normální fyzikální jev.
- Dlouhodobé chlazení v otevřeném prostranství vytváří kapky vody. ^ Zavřete dveře a okna.
- Příliš malý úhel otevření lamel může mít také za následek tvorbu kapek vody na vstupu vzduchu. - Zvyšte úhel lamel.

Vnitřní jednotka vydává neobvyklý zvuk.

- Zvuk relé ventilátoru nebo kompresoru se zapne nebo vypne.
- Po spuštění odmrazování nebo po jeho zastavení se ozve zvuk.
  - ▶ Je to způsobeno prouděním chladiva v opačném směru.Nejedná se o poruchu.
- Příliš mnoho nahromaděného prachu ve vzduchovém filtru vnitřní jednotky může mít za následek změny zvuku.
  - včasné vyčistěte vzduchové filtry.
- Při zapnutí funkce "silné foukání" se vytváří příliš vysoká hlučnost.
  - Je to normální, pokud se cítíte nepříjemně, funkci "silné foukání" deaktivujte.

Během chlazení bude z výstupu vnitřní jednotky někdy vycházet mlze

Pokud je vnitřní teplota a vlhkost vysoká, někdy se to stane.  
Je to způsobeno tím, že vzduch v interiéru se ochlazuje příliš rychle. Po určitém čase vnitřní teplota klesne a vlhkost a mlha zmizí.



**Okamžitě zastavte veškeré činnosti a odpojte zařízení od napájení. V následujících situacích kontaktujte místní servisní středisko.**



Během běhu slyšet jakýkoliv tvrdý zvuk nebo cítit příšerný zápach.



Dochází k neobvyklému zahřívání napájecího kabelu a zástrčky.



Jednotka nebo dálkový ovladač byly znečištěné nebo polité vodou.



Spínač nebo ochrany přepětí se často vypínaodpojený.

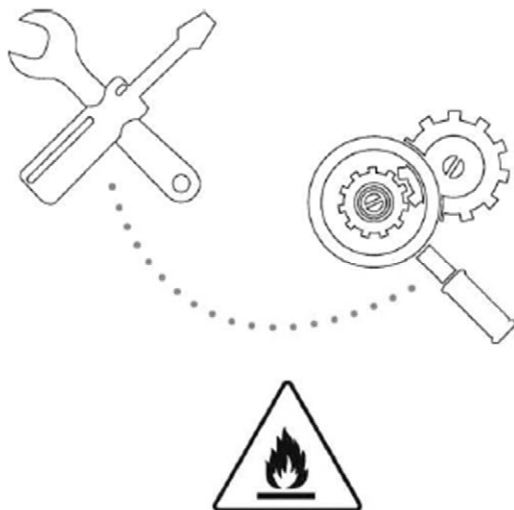

**UPOZORNĚNÍ: Riziko požáru/ hořlavých materiálů.**

**Pouze pro jednotky R32..**

## OBSAH

### Provoz a údržba

<b>Varování</b>	<b>3</b>
<b>Bezpečnostní opatření</b>	<b>4</b>
<b>Poznámky k použití</b>	<b>10</b>
<b>Názvy jednotlivých částí</b>	<b>12</b>
<b>Čištění a péče</b>	<b>13</b>
<b>Odstraňování problémů</b>	<b>15</b>





**Poznámka: Všechny obrázky v této příručce jsou pouze schematické diagramy, aktuální je standard.**

# Varování

## Varování: Tato klimatizace používá hořlavé chladicí médium R32.

**Poznámky: Při hrubém zacházení s klimatizací s chladivem R32 může dojít k vážnému poškození lidského zdraví nebo okolních věcí.**

- \* Prostor určený pro instalaci, použití, opravy a skladování této klimatizace by měl být větší než 5 metrů čtverečních.
- \* Chladivo klimatizace nemůže být naplněno na více než 1,7 kg.
- \* K urychlení odmrazování nebo čištění zamrzenejších částí nepoužívejte žádné jiné metody, než metody doporučené výrobcem.
- \* Klimatizaci nepropichujte ani nespalujte. Kontrolujte případné poškození potrubí chladiva.
- \* Klimatizace by měla skladovat v místnosti bez trvalého zdroje ohně, to znamená například hořící plamen plynového zařízení, funkčním elektrickým ohřivačem atd.
- \* Upozorňujeme, že chladivo může být bez chuti.
- \* Způsob skladování klimatizace by měl zabránit mechanickému poškození způsobeného nehodou.
- \* Údržba nebo oprava klimatizačních zařízení, které využívají chladivo R32 se musí provádět až po bezpečnostní kontrole, aby se minimalizovalo riziko nehod.
- \* Klimatizace musí být nainstalována s krytem uzavíracího ventilu.
- \* Před instalací, používáním a údržbou si pozorně přečtěte pokyny.

Symbol	Poznámka	Vysvětlení
	VAROVÁNÍ	Tento symbol reprezentuje, že přístroj používá hořlavé chladivo. Pokud dojde k úniku chladiva, které bude vystaveno vnějšímu zdroji jiskry, hrozí nebezpečí požáru
	UPOZORNĚNÍ	Tento symbol reprezentuje potřebu pozorně si přečíst návod k obsluze.
	UPOZORNĚNÍ	Tento symbol reprezentuje potřebu manipulace se zařízením podle pokynů v instalační příručce pro servisní personál.
	UPOZORNĚNÍ	Tento symbol reprezentuje dostupnost informací, jakými jsou například návod k obsluze nebo návod na instalaci

## Bezpečnostní opatření

Nesprávná instalace nebo provoz v důsledku nedodržení těchto pokynů může způsobit zranění nebo poškození osob, majetku atd.

Závažnost je klasifikována následujícími indikacemi:

### **VAROVÁNÍ**

Tento symbol označuje možnost smrti nebo vážného zranění.

### **UPOZORNĚNÍ**

Tento symbol označuje možnost poranění nebo poškození majetku.

### **VAROVÁNÍ**

Tento spotřebič mohou používat děti ve věku od 8 let a osoby se sníženými fyzickými, smyslovými nebo duševními schopnostmi nebo s nedostatkem zkušeností a znalostí pouze pokud jsou pod dohledem nebo byly poučeny o bezpečném používání spotřebiče a rozumí nebezpečím s tím spojeným. Děti si se spotřebičem nesmějí hrát. Uživatelské čištění a údržbu nesmí být prováděny dětmi bez dozoru.

## Bezpečnostní opatření



**Klimatizace musí být uzemněna. Neúplné uzemnění může mít za následek zásah elektrickým proudem.**

Nepřipojte uzemňovací vodič k plynovodu, vodovodnímu potrubí, hromosvodu nebo uzemňovacímu kabelu telefonu.



**Pokud jednotku delší dobu nepoužíváte, vždy ji vypněte a odpojte od zdroje napájení, čímž se dosáhne úplná bezpečnost.**

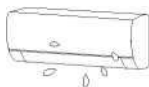

**Dohlédněte na to, aby se dálkové ovládání a vnitřní jednotka nenamočily nebo nebyly příliš vlhké.**

V opačném případě by to mohlo způsobit zkrat



**Pokud je napájecí kabel poškozen, musí jej vyměnit výrobce nebo jím autorizovaný servis, případně podobně kvalifikovaná osoba.**



**Během provozu, nebo v případě mokrých rukou, nevypínejte hlavní vypínač.**

Může to způsobit zásah elektrickým proudem.

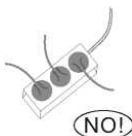

**Zásuvku, z níž je klimatizace napájena, nesdílejte s jiným elektrickým přístrojem.**

Může to způsobit zásah elektrickým proudem.



**Před prováděním údržby nebo čištění přístroj vždy vypněte a odpojte od napájení.**

V opačném případě může dojít k úrazu elektrickým proudem nebo poškození.



**Napájecí kabel netahejte za kabel.**

Poškození způsobené tažením napájecího kabelu způsobí vážné zasažení elektrickým proudem.

**Dejte pozor, aby vedení připojené k zařízení neobsahovaly zdroj vznícení.**



## Bezpečnostní opatření

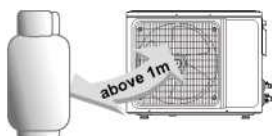

**Neinstalujte klimatizaci na místo, kde se nacházejí hořlavé plyny nebo kapaliny. Vzdálenost mezi nimi by měla být větší než 1 m.** V opačném případě může vzniknout požár, dokonce i výbuch.

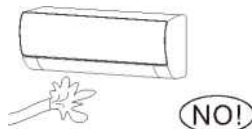

**Nepoužívejte tekuté nebo korozivní čisticí prostředky, klimatizaci nezotierajte ani nekropte vodou či jinou tekutinou.** Mohlo by dojít k úrazu elektrickým proudem nebo poškození zařízení.



**Klimatizaci se nepokoušejte opravit svépomocí.** Nesprávné provedené opravy mohou mít za následek požár nebo výbuch. Pro jakékoliv požadavky na servis prosím kontaktujte kvalifikovaného servisního technika.

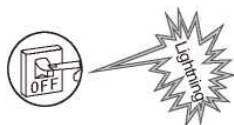

**Nepoužívejte klimatizaci během bouřek.** Napájení by mělo být z důvodu ochrany před nebezpečím včas přerušeno.



**Do vstupních a výstupních otvorů pro vzduch nekládejte ruce ani žádné jiné předměty.** Takové jednání může způsobit zranění osob nebo poškození zařízení.

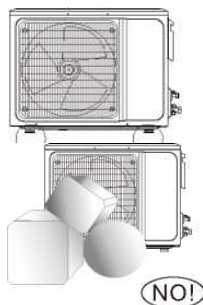

**Prosím berte v úvahu, zda je instalační stojan dostatečně pevný nebo ne.** Pokud je poškozen, může to vést k pádu přístroje a způsobit zranění.

**Neblokujte vstup nebo výstup vzduchu.**

V případě zablokování dojde k oslabení chladicí nebo topné kapacity, dokonce může dojít až k zastavení činnosti systému



**Nenechte klimatizaci chladit topné zařízení. V takovém případě vede kombinace k neúplnému hoření, což způsobí otravu**

**Spotřebič musí být nainstalován v souladu s národními předpisy o elektroinstalaci.**

**Aby se zabránilo možnému úrazu elektrickým proudem, musí být nainstalován svod zemního proudu s jmenovitým výkonem.**

## Bezpečnostní opatření

Tento výrobek obsahuje fluorované skleníkové plyny.

Únik chladiva přispívá ke změně klimatu. Chladivo s nižším potenciálem globálního oteplování (GWP) by v případě úniku do atmosféry přispělo ke globálnímu oteplování méně než chladivo s vyšším GWP. Tento přístroj obsahuje chladicí kapalinu s GWP o hodnotě [675]. To znamená, že pokud by do atmosféry uniklo 1 kg této chladicí kapaliny, byl by vliv na globální oteplování [675] -krát vyšší než 1 kg CO<sub>2</sub>, a to po dobu 100 let. Nikdy se nepokoušejte sami zasahovat do okruhu chladiva, nebo výrobek sami rozebírat. Vždy se obraťte na odborníka.

Pod vnitřní jednotkou se nesmí nacházet žádné následující předměty:

1. mikrovlnné trouby, trouby a jiné horké předměty.
2. počítače a jiné vysoce elektrostatické spotřebiče.
3. zásuvky, které se často využívají.

Spoje mezi vnitřní a venkovní jednotkou se nesmí opakovaně používat, pouze v případě opětovného rozšíření potrubí.

Technické požadavky na instalaci jsou vtištěny na obvodové desce, například: 3,15A / 250V AC atd.

## Bezpečnostní opatření



**Během chodu klimatizace neotvírejte okna a dveře.** V opačném případě dojde k oslabení chladící nebo topné kapacity zařízení.



NO!

**Na vrchní stranu venkovní jednotky se nestavte a nepokládejte na ni těžké předměty.** Mohlo by to vézt k újmě na zdraví nebo majetku.



NO!

**Klimatizaci nepoužívejte pro jiné účely, například na sušení oděvů, konzervování potravin atd.**



NO!

**Nenechávejte studený vzduch dlouho působit na tělo.**

Zhorší to váš fyzický stav a způsobí zdravotní problémy.

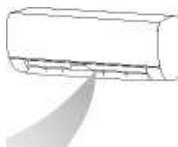

**Nastavte vhodnou teplotu.**

Doporučuje se, aby teplotní rozdíl mezi vnitřní a venkovní teplotou nebyl příliš velký.

Úpravy nastavení teploty mohou zabránit plýtvání elektrinou.

Po kud vaše klimatizace není vybavena přívodním kabelem a zástrčkou, musí být do pevné elektroinstalace doinstalováni protipólový přepínač všech pólů a vzdálenost mezi kontakty by neměla být menší než 3,0 mm.

Pokud je vaše klimatizace pevně připojena k pevnému vodiči, k pevnému kabelovému rozvodu by mělo být instalováno zařízení pro zabránění výbuchu způsobeného zbytkovým proudem (RCD) se jmenovitým zbytkovým provozním proudem nepřesahujícím 30 mA.

Napájecí obvod by měl mít přepětový chránič a jistič, jehož kapacita by měla být více než 1,5násobkem maximálního proudu.

Ve věci instalaci klimatizace si prohlédněte následující odstavce této příručky.

## Před použitím

### Podmínky jednotky, ve kterých nemůže normálně fungovat

V rozmezí teplot uvedených v následující tabulce může klimatizace přestat pracovat a mohou se vyskytnout další anomálie.

Chlazení	Vnější	> 43 ° C (platí pro T1)
		> 52 ° C (platí pro T3)
	Vnitřní	<18 ° C
Tepló	Vnější	> 24 ° C
		<-7 ° C
	Vnitřní	> 27 ° C

- \* Pokud je teplota příliš vysoká, může klimatizace aktivovat automatické ochranné zařízení, které dokáže klimatizaci vypnout.
- \* Pokud je teplota příliš nízká, může dojít k zamrnutí výměníku klimatizace, což může vést k úniku vody nebo jiné poruše.
- \* Při dlouhodobé provádění chlazení nebo odvlhčování s relativní vlhkostí nad 80% (dveře a okna otevřené) může dojít v blízkosti výstupu vzduchu ke kondenzaci vody a kapání.
- \* T1 a T3 odkazují na ISO 5151.

## Poznámky k vytápění

- \* Ventilátor vnitřní jednotky se nespustí ihned po spuštění topení. Tím se předejde rozfukování studeného vzduchu.
- \* V případě nízké teploty a zvýšené vlhkosti může na venkovní jednotce působení mrazu vzniknout na výměníku tepla námraza, což povede ke zvýšení topného výkonu. Následně klimatizace spustí funkci odmrazování.
- \* Během odmrazování se funkce klimatizace zastaví asi na 5-12 minut.
- \* Během probíhajícího odmrazování může z venkovní jednotky odpařovat voda. Nejde o poruchu, ale o výsledek rychlého odmrazování.
- \* Po dokončení odmrazování se topení obnoví.

## Poznámky k vypnutí

Při vypnutí klimatizace se hlavní ovladač automaticky rozhodne, zda se má jednotka zastavit okamžitě, nebo po několika desítkách sekund chodu s nižší frekvencí a nižší rychlostí vzduchu.

## Před použitím

### Nouzový provoz

- \* V případě ztráty nebo poruchy dálkového ovladače můžete klimatizaci ovládat vypínačem.
- \* Pokud je knoflík stisknuto během stavu vypnutí, klimatizace bude pracovat v automatickém režimu.
- \* Pokud je tlačítko stisknuto během stavu zapnutí, klimatizace se zastaví.



**AUTO/COOL**  
**Ruční přepnutí**

**POZNÁMKA:** Obrázek má pouze informativní charakter. Tlačítko silového spínače může být umístěno v okolí místa uvedeného na obrázku.

## Nastavení směru proudění vzduchu

1. Pro nastavení směru proudění vzduchu použijte tlačítka houpačky směrem nahoru-dolů a doleva-doprava na dálkovém ovladači. Více informací o funkcích naleznete v návodu k použití dálkového ovladače.
2. U modelů bez funkce houpačky vlevo-vpravo musí lamely nastavovat ručně.





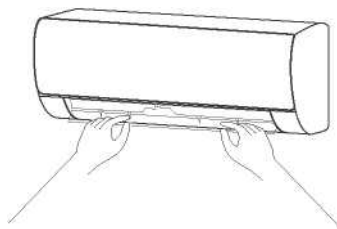





**Poznámka: Lamely nastavujte dříve, než je jednotka v provozu, jinak by mohlo dojít k poranění prstu.**

**Pokud je klimatizace v provozu, nikdy nevkládejte ruku do vstupu nebo výstupu vzduchu.**

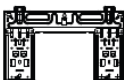

## Příslušenství

Klimatizační systém je dodáván s následujícím příslušenstvím. K instalaci klimatizace použijte všechny instalační díly a příslušenství. Nesprávná instalace může způsobit únik vody, úraz elektrickým proudem a požár nebo způsobit poruchu zařízení. Položky, které nejsou součástí dodávky klimatizace, je nutno zakoupit samostatně.

Název příslušenství	Množství (ks)	Tvar	Název příslušenství	Množství (ks)	Tvar
Manuál	2~3		Dálkový ovladač	1	
Odtokový spoj (na chladicí a topné modely)	1		Baterie	2	
Těsnění (k chlazení a topné modely)	1		Dálkový ovladač držák (volitelné)	1	
Montážní deska	1		Upevňovací šroub pro držák dálkového ovladače (volitelné)	2	
Kotva	5~8 (v závislosti na modelech)		Malý filtr (Je třeba nainstalovat na zadní stranu hlavního vzduchového filtru autorizovaným technikem při instalaci zařízení)	5~8 (v závislosti na modelech)	
Montážní deska upevňovací šroub	5~8 (v závislosti na modelech)				

Název	Tvar		Množství (PC)
<b>Sestava spojovacího potrubí</b>	<b>Strana kapaliny</b>	$\Phi$ 6,35 (1/4 palce)	Díly, které musíte zakoupit samostatně. Poradte se s prodejcem o správné velikosti potrubí jednotky, kterou jste si zakoupili.
		$\Phi$ 9,52 (3/8 palce)	
	<b>Strana plynu</b>	$\Phi$ 9,52 (3/8 palce)	
		$\Phi$ 12,7 (1/2 palce)	
		$\Phi$ 16 (5/8 palce)	
$\Phi$ 19 (3/4 palce)			
<b>Magnetický kroužek a opasek</b> (Je-li součástí dodávky, podívejte se na schéma zapojení a nainstalujte jej na propojovací kabel.)	 <p>Proveďte pás přes otvor magnetického kroužku, abyste jej připevnili ke kabelu</p>	Liší se v závislosti na modelu	



# HLAVNÍ ČÁSTI JEDNOTKY

**Poznámka:** Instalace musí být provedena v souladu s požadavky místních a národních norem. Instalace se může v různých lokalitách mírně lišit.

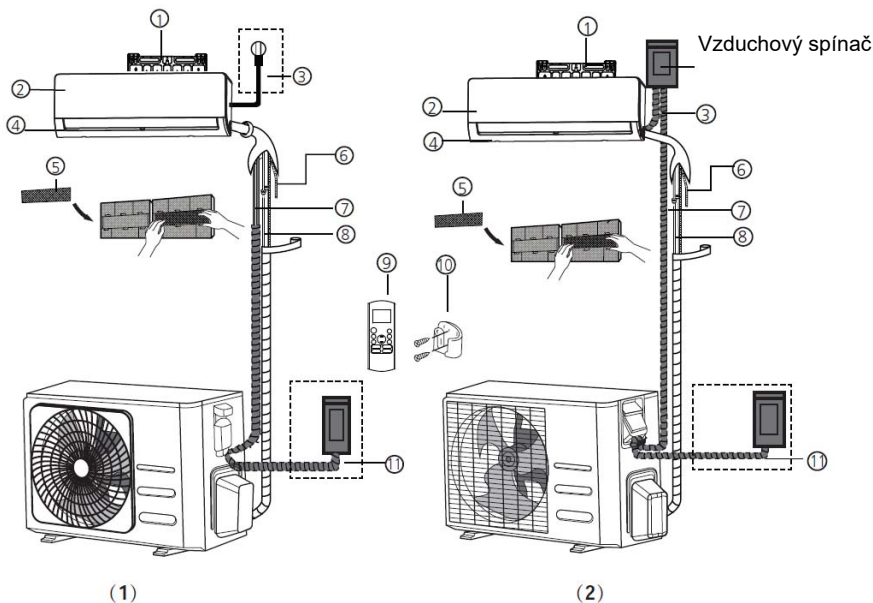

- |                                     |  |   |
|-------------------------------------|--|---|
| ① Montážní deska na stěnu           | ⑤ Funkční filtr (na zadní straně hlavního filtru – některé jednotky) | ⑨ Dálkový ovladač                                     |
| ② Přední panel                      | ⑥ Drenážní potrubí   | ⑩ Držák dálkového ovladače (některé jednotky)         |
| ③ Napájecí kabel (některé jednotky) | ⑦ Signální kabel   | ⑪ Napájecí kabel venkovní jednotky (některé jednotky) |
| ④ Žaluzie                           | ⑧ Potrubí chladiva   |   |

## POZNÁMKA K ILUSTRACÍM

Ilustrace v této příručce slouží pro účely vysvětlení. Skutečný tvar vaší vnitřní jednotky se může mírně lišit. Skutečný tvar je důležitější.

## VYSVĚTLENÍ DIGITÁLNÍHO DISPLEJE

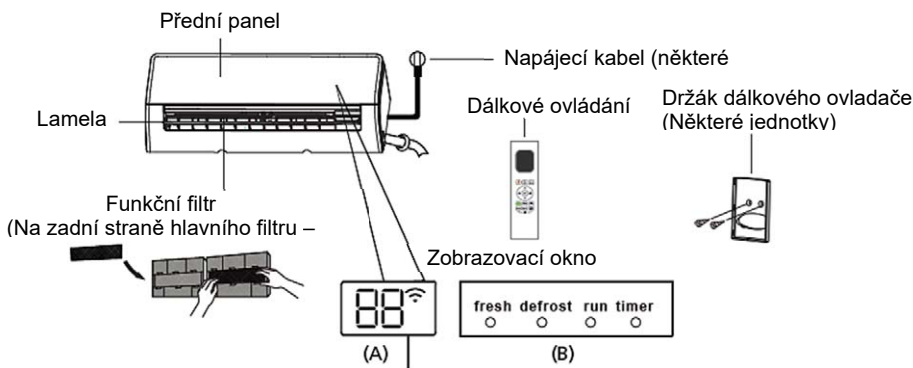

„Čerstvé“, když je aktivována Čerstvé a UV-C lampa (je-li přítomna) (některé jednotky)

„Rozmrazování“, když je aktivována funkce rozmrazování.

„Provoz“, když je jednotka zapnuta

„Časovač“, když je časovač nastaven

“” když je aktivována funkce bezdrátového ovládání (některé jednotky)

“**88**” zobrazuje teplotu, provozní funkce a chybové kódy:

“**07**” na 3 sekundy, když:

1. ČASOVAČ ZAPNUTO je  nastaven (je-li jednotka VYPNUTA, zůstane časovač zapnutý, pokud je nastaven)
2. Funkce FRESH, UV-C lampa, HOUPADAČKA, TURBO, ECO nebo TICHŮ je zapnutá

“**0F**” na 3 sekundy, když:

- Je ČASOVAČ VYPNUTO
- Funkce FRESH, UV-C lampa, HOUPADAČKA, TURBO, ECO nebo TICHŮ je vypnuto

“**0F**” při rozmrazování

“**FP**” když je zapnuta funkce ohřevu 8°C (některé jednotky)

“**CL**” když je zapnutá funkce Aktivní čištění (pro inverterový split typ)

# Instalace vnitřní jednotky

## Návod k instalaci – Vnitřní jednotka

### PŘED INSTALACÍ

Před instalací vnitřní jednotky si prohlédněte štítek na krabičce produktu, abyste se ujistili, že číslo modelu vnitřní jednotky se shoduje s číslem modelu venkovní jednotky.

#### Krok 1: Vyberte místo instalace

Před instalací vnitřní jednotky si musíte vybrat vhodné místo. Následující normy vám pomohou vybrat vhodné místo pro jednotku.

#### Správné umístění pro instalaci splňuje následující normy:

1. Dobrá cirkulace vzduchu
2. Správný odvod kondenzátu
3. Hluk z jednotky nebude rušit ostatní lidi
4. Pevný povrch – místo nebude vibrovat
5. Dostatečně pevný, aby unesl hmotnost jednotky
6. Umístění alespoň jeden metr od všech ostatních elektrických zařízení (např. televizor, rádio, počítač)

#### Jednotku **NEinstalujte** na následujících místech:

- V blízkosti jakéhokoli zdroje tepla, páry nebo hořlavých plynů
- V blízkosti hořlavých předmětů, jako jsou záclony nebo oblečení
- V blízkosti jakékoli překážky, která by mohla blokovat cirkulaci vzduchu
- Blízko dveří
- Na místě vystaveném přímému slunečnímu záření

#### **POZNÁMKY K PŘECHODU STĚNOU:**

Pokud se nenachází žádné připevněné potrubí chladiva:

Při výběru umístění jednotky si uvědomte, že byste měli nechat dostatek místa pro otvor ve zdi (viz **Vyvtání otvorů do zdi pro připojení spojovacích potrubí**) pro signální kabel a potrubí chladiva, které spojuje vnitřní a venkovní jednotku. Výchozí poloha pro všechna potrubí je pravá strana vnitřní jednotky (pohled na jednotku). Jednotka však může mít potrubí umístěno vlevo i vpravo.



## PŘED PROVEDENÍM JAKÝCHKOLIV ELEKTRICKÝCH PRÁC SI PŘEČTĚTE TYTO ZÁSADY

1. Veškerá kabeláž musí být v souladu s místními a národními elektrickými předpisy a předpisy a musí být instalována licencovaným elektrikářem.
2. Všechna elektrická připojení musí být provedena podle schématu elektrického zapojení umístěného na panelech vnitřní a venkovní jednotky.
3. Pokud dojde k vážnému bezpečnostnímu problému s napájením, okamžitě práci zastavte. Vysvětlete klientovi své zdůvodnění a odmítněte instalaci jednotky, dokud se problém s bezpečností řádně nevyřeší.
4. Napájecí napětí by mělo být v rozmezí 90-110% uvedeného jmenovitého napětí. Nedostatečné napájení může způsobit poruchu, zásah elektrickým proudem nebo požár.
5. Pokud připojujete napájení k pevné elektroinstalaci, měla by být nainstalována přepětová ochrana a hlavní vypínač.
6. Připojujete-li napájení k pevné elektroinstalaci, musí být do pevné elektroinstalace zabudován spínač nebo jistič, který odpojí všechny póly a má vzdálenost kontaktů alespoň 3 mm. Kvalifikovaný technik musí použít schválený jistič nebo vypínač.
7. Jednotku připojujte pouze k samostatnému okruhu. K tomuto okruhu nepřipojujte další zařízení.
8. Ujistěte se, že je klimatizace správně uzemněna.
9. Každý vodič musí být pevně připojen. Uvolněná kabeláž může způsobit přehřátí terminálu, což může mít za následek poruchu produktu a možný požár.
10. Nedovolte, aby se dráty dotýkaly nebo byly položeny na potrubí chladiva, kompresoru nebo jakýchkoli pohyblivých částí v jednotce.

11. Má-li jednotka přídavný elektrický ohříváč, musí být nainstalován alespoň 1 metr (40 palců) od jakýchkoli hořlavých materiálů.

12. Abyste předešli úrazu elektrickým proudem, nikdy se nedotýkejte elektrických komponent krátce po vypnutí napájení. Po vypnutí napájení vždy počkejte 10 minut nebo více, než se dotknete elektrických komponent.



## UPOZORNĚNÍ

### PŘED PROVEDENÍM JAKÝCHKOLIV PRÁC NA ELEKTROINSTALACÍ NEBO ELEKTRONIKY VYPNĚTE HLAVNÍ NAPÁJENÍ SYSTÉMU.

#### Připojte signálové a napájecí kabely

Signální kabel umožňuje komunikaci mezi vnitřní a venkovní jednotkou. Před přípravou na připojení musíte nejprve zvolit správnou velikost kabelu. **Typy kabelů**

- **Vnitřní napájecí kabel** (je-li to možné): H05VV-F nebo H05V2V2-F
- **Vnější napájecí kabel:** H07RN-F nebo H05RN-F
- **Signální kabel:** H07RN-F

**POZNÁMKA:** V Severní Americe vyberte typ kabelu podle místních elektrických předpisů a předpisů.

#### Minimální plocha průřezu napájecích a signálových kabelů (pro referenci) (neplatí pro Severní Ameriku)

Jmenovitý proud spotřebiče (A)	Nominální plocha průřezu (mm <sup>2</sup> )
> 3 a ≤ 6	0,75
>6 a ≤ 10	1
>10 a ≤ 16	1,5
>16 a ≤ 25	2,5
>25 a ≤ 32	4
>32 a ≤ 40	6

## Instalace venkovní jednotky

Jednotku nainstalujte v souladu s místními předpisy a nařízeními, které se v různých regionech mohou mírně lišit.

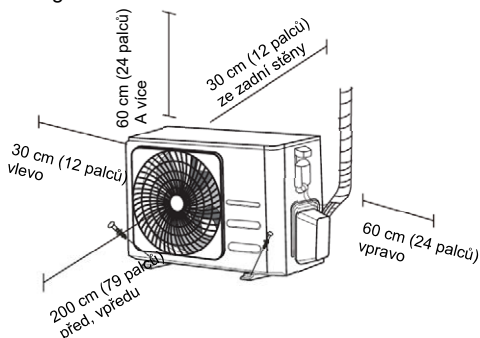

Jednotku **NEinstalujte** na následujících místech:

- × V blízkosti překážky, která blokuje vstupy a výstupy vzduchu
- × Ze strany větrných ulic, přeplněných oblastí nebo tam, kde hluk z jednotky ruší ostatní V blízkosti zvířat nebo rostlin, které mohou být poškozeny vyfukováním horkého vzduchu
- × V blízkosti jakéhokoli zdroje hořlavých plynů
- × Na místě, které je vystaveno velkému množství prachu
- × Na místě vystaveném nadměrnému množství slaného vzduchu

### Návod k instalaci – Venkovní jednotka

#### Krok 1: Vyberte místo instalace

Před instalací venkovní jednotky si musíte vybrat vhodné místo. Následující normy vám pomohou vybrat vhodné místo pro jednotku.

Správné umístění pro instalaci splňuje následující normy:

- ✓ Splněny všechny prostorové požadavky uvedené v části Požadavky na instalační prostor výše.
- ✓ Dobrá cirkulace vzduchu a větrání
- ✓ Pevné místo – které unese váhu jednotky a nebude vibrovat
- ✓ Hluk z jednotky nebude rušit ostatní
- ✓ Chráněno před dlouhodobým přímým slunečním zářením nebo deštěm
- ✓ Pokud se očekává sněžení, proveďte vhodná opatření, abyste zabránili tvorbě ledu a poškození cívky.

### PŘÍPADY EXTRÉMNÍHO POČASÍ

Je-li jednotka vystavena silnému větru: Jednotku nainstalujte tak, aby ventilátor výstupu vzduchu byl v úhlu 90° ke směru větru. V případě potřeby postavte před jednotku bariéru, která ji ochrání před extrémně silným větrem. Viz obrázky níže.

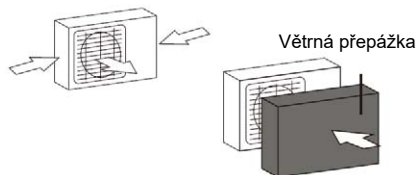

**Pokud je jednotka často vystavena silnému dešti nebo sněhu:**

K ochraně před deštěm nebo sněhem postavte nad jednotkou přístřešek. Dávejte pozor, abyste nebránili proudění vzduchu kolem jednotky.

**Pokud je jednotka často vystavena slanému vzduchu (u moře):**

Používejte venkovní jednotku, která je pro danou lokaci speciálně navržena.

## Připojení potrubí chladiva

Při připojování potrubí chladiva, **nenechávejte** do jednotky vniknout jiné látky nebo plyny než specifikované chladivo. Přítomnost jiných plynů nebo látek snižuje kapacitu jednotky a může způsobit abnormálně vysoký tlak v chladicím cyklu. Následně může dojít k výbuchu a zranění.

### Poznámka k délce potrubí

Délka potrubí s chladivem ovlivní výkon a energetickou účinnost jednotky. Nominální účinnost se testuje na jednotkách o délce potrubí 5 metrů (16,5 stop) (v Severní Americe je standardní délka potrubí 7,5 m (25')). Pro minimalizaci vibrací a nadměrného hluku je zapotřebí minimální délka potrubí 3 metry. Ve speciálních tropických oblastech se do modelů s chladivem R290 nemůže přidávat žádné jiné chladivo a maximální délka potrubí chladiva by neměla přesáhnout 10 metrů (32,8 stop).

V tabulce níže naleznete specifikace maximální délky a potrubím překonávaných výškových rozdílů.

**Maximální délka a výškový rozdíl potrubí chladiva na model jednotky**

Model	Kapacita (BTU/h)	Max. Délka (m)	Max. Výškový rozdíl (m)
R410A,R32 Invertorová splitová klimatizace	< 15 000	25 (82 stop)	10 (33 stop)
	≥ 15 000 a < 24 000	30 (98,5 stop)	20 (66 stop)
	≥ 24 000 a < 36 000	50 (164 stop)	25 (82 stop)
R22 Splitová klimatizace s pevnou rychlostí	< 18 000	10 (33 stop)	5 (16 stop)
	≥ 18 000 a < 21 000	15 (49 stop)	8 (26 stop)
	≥ 21 000 a < 35 000	20 (66 stop)	10 (33 stop)
R410A, R32 Splitová klimatizace s pevnou rychlostí	< 18 000	20 (66 stop)	8 (26 stop)
	≥ 18 000 a < 36 000	25 (82 stop)	10 (33 stop)

## Poznámka k doplňování chladiva

Některé systémy vyžadují v závislosti na délce potrubí dodatečné doplnění chladiva. Standardní délka potrubí se mění podle místních předpisů. Například v Severní Americe je standardní délka potrubí 7,5 m (25'). V ostatních oblastech je standardní délka potrubí 5 m (16'). Chladivo by se mělo doplňovat ze servisního portu na nízkotlakém ventilu venkovní jednotky. Dodatečné chladivo, které má být doplněno, lze vypočítat pomocí následujícího vzorce:

### DODATEČNÉ CHLADIVO NA DÉLKU POTRUBÍ

Délka spojovacího potrubí (m)	Metoda čištění vzduchu	Přídavné chladivo	
≤ Standardní délka potrubí	Vakuová pumpa	N/A	
>Standardní délka potrubí	Vakuová pumpa	Strana kapaliny: Ø 6,35 (ø 0,25") <b>R32:</b> (délka potrubí – standardní délka) x 12g/m (délka potrubí – standardní délka) x 0,13oZ/ft <b>R290:</b> (délka potrubí – standardní délka) x 10g/m (délka potrubí – standardní délka) x 0,10oZ/ft <b>R410A:</b> (délka potrubí – standardní délka) x 15g/m (délka potrubí – standardní délka) x 0,16oZ/ft <b>R22:</b> (délka potrubí – standardní délka) x 20 g/m (délka potrubí – standardní délka) x 0,21oZ/ft	Strana kapaliny: Ø 9,52 (ø 0,375") <b>R32:</b> (délka potrubí – standardní délka) x 24g/m (délka potrubí – standardní délka) x 0,26oZ/ft <b>R290:</b> (délka potrubí – standardní délka) x 18g/m (délka potrubí – standardní délka) x 0,19oZ/ft <b>R410A:</b> (délka potrubí – standardní délka) x 30g/m (délka potrubí – standardní délka) x 0,32oZ/ft <b>R22:</b> (délka potrubí – standardní délka) x 40g/m (délka potrubí – standardní délka) x 0,42oZ/ft

Pro chladicí jednotku R290 je celkové množství chladiva, které má být doplněno, ne vyšší než:

387 g (≤9000 Btu/h), 447 g (>9000 Btu/h), 547 g (>12000 Btu/h), 632 g (>18000 Btu/h) ha ≤2400 Btu/h) .

## POZOR NEMÍCHEJTE typy chladiv.

# Čištění a péče

## Varování

Před čištěním musí být klimatizace vypnutá a elektrické napájení musí být vypnuto na dobu delší než 5 minut, jinak by mohlo dojít k úrazu elektrickým proudem.

Klimatizaci nanamáčejte. Mohlo by dojít k úrazu elektrickým proudem. Za žádných okolností klimatizaci neoplachujte vodou. Těkavé kapaliny, jako jsou ředidla nebo benzín, poškodí kryt klimatizace. Z tohoto důvodu používejte na čištění krytu klimatizace pouze měkký suchý hadřík, případně mírně zvlhčenou hadřík navlhčený neutrálním čisticím prostředkem.

V průběhu používání věnujte pozornost pravidelnému čištění filtru. Tím se vyhnete udušení filtru prachem, který může ovlivnit efektivní fungování zařízení. Pokud je prostředí, ve kterém se klimatizace provozuje, prašné, zvyšte počet opakování čištění odpovídajícím způsobem. Po vyjmutí filtru se nedotýkejte vnitřních dílů jednotky a nevyvíjejte žádný tlak na potrubí chladiwa, mohlo by dojít k jejich poškození.

## Čištění panelu

V případě znečištění panelu vnitřní jednotky ho jemně očistěte mírně navlhčeným ručníkem s vlažnou vodou o teplotě nižší než 40 ° C a panel během čištění neodstraňujte.

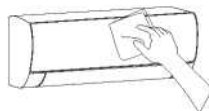

## Čištění vzduchového filtru

- Vzduchový filtr vyjměte ze zařízení

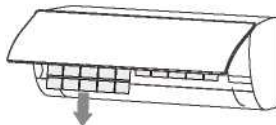
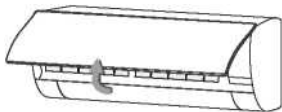

1. Oběma rukama otevřete panel z obou konců panelu pod úhlem v souladu se směrem šipky.
2. Vzduchový filtr vyjměte ze štěrbin a vyjměte ho.



### ■ Vyčistěte vzduchový filtr

Na opláchnutí filtru použijte vysavač nebo vodu. Pokud je filtr velmi znečištěn (například mastnotou), opláchněte ho pod teplou vodou (méně než 45 ° C) s použitím jemného rozpuštěného saponátu a následně filtr sušte na vzduchu ve stínu



## Čištění a péče

### Instalace filtru

Opětovně namontujte vysušený filtr v opačném pořadí, jak jste ho vybírali. Po instalaci kryt vložte zpět a zajistěte.

Nainstalujte filtr

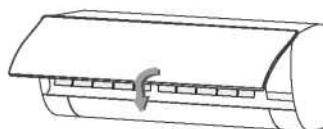
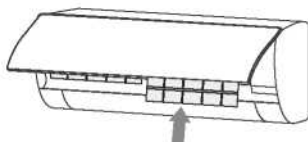

### Před použitím zkontrolujte

1. Zkontrolujte, zda jsou všechny vstupy a výstupy vzduchu jednotky volné.
2. Zkontrolujte, zda výstup vody z odtokového potrubí není ucpaný, av případě potřeby jej vyčistěte.
3. Zkontrolujte, zda je zemní vodič spolehlivě uzemněn.
4. Zkontrolujte, zda jsou v dálkovém ovládaní vloženy baterie a zda mají dostatečné napětí.
5. Zkontrolujte, zda není montážní držák venkovní jednotky poškozen av případě potřeby kontaktujte naše lokální servisní středisko.

## Údržba po používání

1. Odpojte zdroj napájení klimatizace. Vypněte hlavní vypínač a zvolte z dálkového ovladače baterie.
2. Vyčistěte filtr a tělo zařízení.
3. Z venkovní jednotky odstraňte prach a nečistoty.
4. Zkontrolujte, zda není montážní držák venkovní jednotky poškozen a případně kontaktujte naše lokální servisní středisko.

## Řešení problémů

### Upozornění

Klimatizaci neopravujte svépomocí. Nesprávná údržba může způsobit úraz elektrickým proudem, požár nebo výbuch. V každém případě se obraťte na autorizované servisní středisko a nechte údržbu provést odborníkem.

Kontrola následujících položek dříve, než budete kvůli údržbě kontaktovat servisní středisko Vám může ušetřit čas a peníze.

### Fenomén

Klimatizace nefunguje.

Může dojít k výpadku elektrické energie. Vyčkejte napájení obnoví  
Síťová zástrčka může být uvolněna ze zásuvky.  
- Zástrčku opakovaně pevně zasuňte.  
Může dojít k přepálení pojistky síťového vypínače. ^  
Pojistku vyměňte.  
Spuštění časovače ještě neproběhlo. - Počkejte nebo zrušte nastavení časovače.

Klimatizace nemůže běžet po vypnutí okamžitého spuštění po vypnutí.

Pokud je klimatizace zapnuta ihned po vypnutí, ochranný spínač zpoždění odloží činnost o 3 až 5 minut

Klimatizace přestane po chvíli od spuštění běžet

Nemůže dosáhnout nastavenou teplotu.  
— Jedná se o běžný fenomén funkce.  
Může být ve stavu rozmrazování. - Provoz se obnoví automaticky a po odmrazení se znovu spustí.  
Může být nastaven časovač vypnutí.  
— Chcete-li pokračovat v používání, zařízení znovu zapněte.

**Vnitřní jednotka  
vyfukuje zápach.**

Samotná klimatizace nezapáchá. Pokud je přítomen zápach, může to být způsobeno nahromaděním zápachu v prostředí.  
^ Vyčistěte vzduchový filtr nebo aktivujte funkci čištění.

Vzduch je vyfukován,  
ale efekt chlazení /  
vytápění není dobrý.

Nadměrné hromadění prachu na filtru, ucpaný vstup nebo výstup vzduchu a příliš malý úhel lamel ovlivňují účinek chlazení nebo vyhřívání.  
- Vyčistěte filtr, odstraňte překážky na vstupu a výstupu vzduchu a upravte úhel lamel. Slabý účinek chlazení nebo vytápění způsobený otevíráním dveří a oken a nezatvoreným odtahovým ventilátorem.  
- ^ Prosím, zavřete dveře, okna, odtahový ventilátor atd. Také je možné, že během vytápění není zapnuta funkce přídavného topení, což může vést ke zhoršení účinku vytápění.  
- ^ Zapněte funkci přídavného topení.  
(Pouze pro modely s funkcí přídavného topení)  
Nastavení režimu je nesprávné a nastavení teploty a rychlosti foukaného vzduchu není vhodné.  
- ^ Prosím, znovu zvolte režim a nastavte příslušnou teplotu a rychlost foukaného vzduchu.

Během chodu  
klimatizace je slyšet  
zvuk tekoucí vody.

Při spuštění nebo zastavení klimatizace nebo při spuštění nebo zastavení kompresoru během chodu klimatizace je někdy slyšet "syčící" zvuk tekoucí vody. - Jedná se o zvuk proudění chladiva, ne poruchu.

Při spuštění nebo  
vypnutí je slyšet mírný  
zvuk "kliknutí".

V důsledku teplotních změn se panel a další části zařízení roztahují, čímž se vytváří zvuk tření.  
- Je to normální, nejedná se o chybu.

Na povrchu  
vnitřní jednotky  
se vytvářejí  
kapky vody.

- Při vysoké vzdušné vlhkosti se kolem výstupu vzduchu nebo panelu hromadí kapky vody.  
- Jedná se o normální fyzikální jev.
- Dlouhodobé chlazení v otevřeném prostranství vytváří kapky vody. ^ Zavřete dveře a okna.
- Příliš malý úhel otevření lamel může mít také za následek tvorbu kapek vody na vstupu vzduchu.  
- Zvyšte úhel lamel.





Vnitřní  
vydává  
zvuk.

jednotka  
neobvyklý

- Zvuk relé ventilátoru nebo kompresoru se zapne nebo vypne.
- Po spuštění odmrazování nebo po jeho zastavení se ozve zvuk.  
▶ Je to způsobeno prouděním chladiva v opačném směru.  
Nejedná se o poruchu.
- Příliš mnoho nahromaděného prachu ve vzduchovém filtru vnitřní jednotky může mít za následek změny zvuku.  
- včasné vyčistěte vzduchové filtry.
- Při zapnutí funkce "silné foukání" se vytváří příliš vysoká hlučnost.  
- Je to normální, pokud se cítíte nepříjemně, funkci "silné foukání" deaktivujte.

Během chlazení bude  
z výstupu vnitřní  
jednotky někdy  
vycházet mlze

Pokud je vnitřní teplota a vlhkost vysoká, někdy se to stane.  
Je to způsobeno tím, že vzduch v interiéru se ochlazuje příliš rychle. Po určitém čase vnitřní teplota klesne a vlhkost a mlha zmizí.

-  **Okamžitě zastavte veškeré činnosti a odpojte zařízení od napájení. V následujících situacích kontaktujte místní servisní středisko.**
-  Během běhu slyšet jakýkoliv tvrdý zvuk nebo cítit příšerný zápach.
-  Dochází k neobvyklému zahřívání napájecího kabelu a zástrčky.
-  Jednotka nebo dálkový ovladač byly znečištěné nebo polité vodou.
-  Spínač nebo ochrany přepětí se často vypínaodpojený.

## **NÁVOD NA POUŽITÍ DÁLKOVÉHO OVLADAČE KLIMATIZACE**

- Před použitím si pro bezpečné a správné používání zařízení pečlivě přečtěte tento "návod".
- O "návod" se dobře starejte, abyste si ho mohli kdykoli opakovaně přečíst.

## OBSAH

Specifikace dálkového ovladače.....	21
Ovládací tlačítka.....	22
Indikátory LCD.....	24
Jak používat tlačítka.....	25
Automatický provoz.....	25
Chlazení / Topení / Provoz ventilátoru.....	26
Provoz odvlhčování.....	26
Nastavení směru proudění vzduchu.....	26
Fungování časovače.....	27
Pokročilé funkce.....	28
Ovládání dálkového ovladače.....	30
Evropská směrnice pro likvidaci.....	32

### **POZNÁMKA:**

Design tlačítek vychází z typických modelů a může se od skutečného, který jste si zakoupili, mírně lišit.

Všechny popsané funkce provádí jednotka. Pokud jednotka tuto funkci nemá, po stisknutí příslušného tlačítka na dálkovém ovladači nedojde k žádné odpovídající operaci.

Pokud jsou mezi popisem v "Ilustraci dálkového ovladače" a "uživatelské příručky" rozdíly, má popis přednost "uživatelské příručky".

## Specifikace dálkového ovladače

<b>Model</b>	RG10A5 (E) / BGEF
Jmenovité napětí	3,0 V (suché baterie R03 / LR03 2)
Dosah příjmu signálu	8 metrů
Prostředí	-5 °C - 60 °C (23 °F ~ 140 °F)

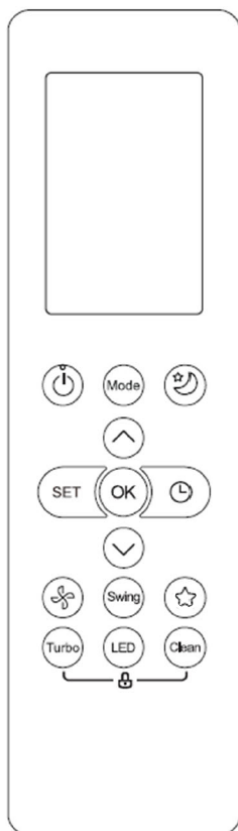

## Funkce výkon

1. Provozní režim: AUTOMATICKY, CHLAZENÍ, SUŠENÍ, VYTÁPĚNÍ a VENTILÁTOR.
2. Funkce nastavení časovače v 24 hod.
3. Rozsah nastavení teploty vnitřního prostředí: 17 °C ~ 30 °C.
4. Plná funkce LCD (displej z tekutých krystalů).

## POZNÁMKA:

- Design tlačítek se může od skutečně zakoupeného
- V závislosti na jednotlivých modelech mírně lišit.
- Všechny popsané funkce provádí vnitřní jednotka.
- Pokud vnitřní jednotka tuto funkci nemá, po stisknutí příslušného tlačítka na dálkovém ovladači nebude provedena žádná odpovídající operace



## Funkční tlačítka

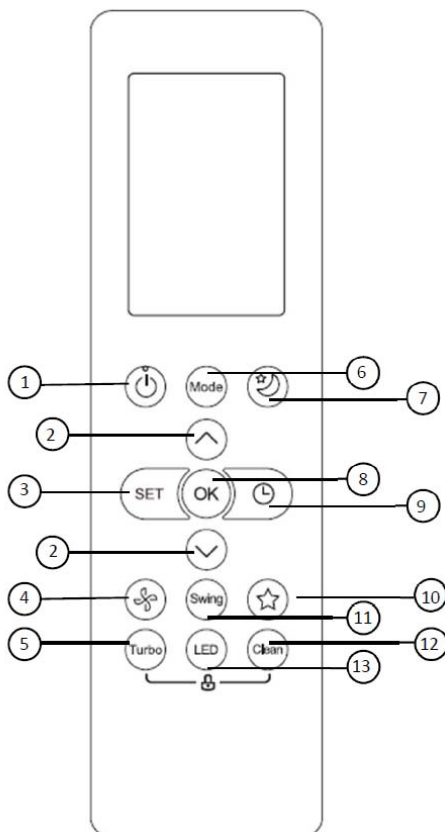

### 1. Tlačítko ZAP / VYP

Provoz se spustí stisknutím tohoto tlačítka a po opakovaném stisknutí tohoto tlačítka se zastaví.

### 2. Tlačítko TEPLOTA ▲ / ▼

Mírně zvyšuje teplotu v krocích po 1 ° C. Max. teplota je 30 ° C.

### 3. Tlačítko NASTAVIT

Provozními funkcemi procházíte následovně: Následuj mě (  ) → režim AP

(  → Následuj mě (  ).

Vybraný symbol bude na displeji blikat, pro potvrzení stiskněte tlačítko OK.

### 4. RYCHLOST

#### VENTILÁTORU

Rychlost ventilátoru vybíráte v následujícím pořadí:

→ AUTO → LOW → MED → HIGH

### 5. Tlačítko TURBO

Umožňuje jednotce dosáhnout přednastavenou teplotu v co nejkratším čase.

### 6. Tlačítko REŽIM

Po každém stisknutí tlačítka se vybere provozní režim v následujícím pořadí:

→ AUTO → COOL → DRY → HEAT → FAN

Poznámka: Režim VYTÁPĚNÍ není podporován zařízením určeným pouze na chlazení.

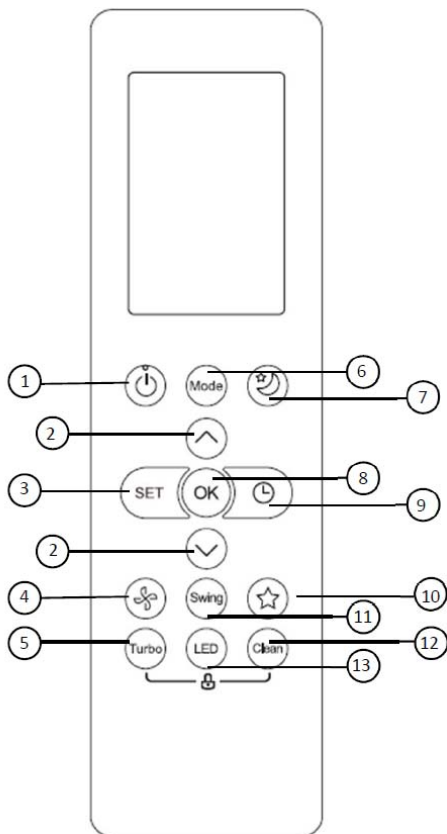

## 7. Tlačítko SPÁNEK

Šetří během spánku energii.

## 8. Tlačítko OK

Používá se na potvrzení vybraných funkcí.

## 9. Tlačítko ČASOVAČ

Nastavením časovače zapnutí nebo vypnutí jednotku.

## 10. Tlačítko SHORTCUT

Stiskněte pro dříve použitá nastavení.

## 11. Tlačítko HOUPAČKA

Spustí a zastaví horizontální pohyb lamel.

## 12. Tlačítko ČIŠTĚNÍ

Používá se ke spuštění / zastavení funkce Samočištění.

## 13. LED tlačítko

Zapíná a vypíná LED displej vnitřní jednotky a bzučák klimatizace (podle modelu), což vytváří pohodlné a tiché prostředí.

## Indikátor LCD

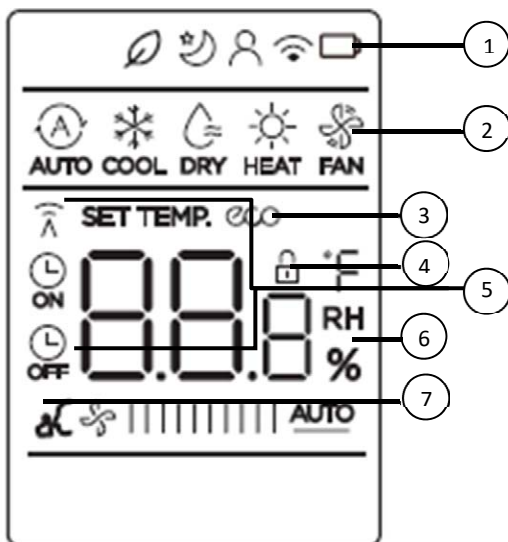

### Poznámka:

Všechny indikátory zobrazené na obrázku slouží pro přehlednou prezentaci. Ale během skutečné operace se na displeji zobrazí pouze relativní funkční značky.

### 1. Funkce

Zleva doprava:

1. Čerstvá funkce displej
2. (Když je funkce Čerstvý aktivována, nic se nezobrazuje) Zobrazení režimu spánku
3. Zobrazení funkcí Sledování
4. Zobrazení funkce bezdrátového ovládání
5. Zobrazení detekce slabé baterie (pokud bliká)

### 2. Zobrazení režimu

Zobrazuje aktuální provozní režim. Včetně AUTO (A), CHLAZENÍ ❄️, SUŠENÍ 💧, VYTÁPĚNÍ ☀️, VENTILÁTOR 🌀 a znovu AUTO.

### 3. ECO displej

Zobrazuje se při aktivaci funkce ECO

### 4. ZÁMEK displeje

Zobrazí se při aktivaci funkce ZÁMEK.

### 5. Indikátor přenosu / zapnutí / vypnutí časovače

Přenos:

Tento indikátor přenosu se rozsvítí při vysílání signálu dálkovým ovladačem do vnitřní jednotky.

Časovač zapnutý / vypnutý:

Tento indikátor časovače se rozsvítí při zapnutí nebo vypnutí.

### 6. Zobrazení teploty / časovače / rychlosti ventilátoru

Při použití funkcí ČASOVAČ VXP / ZAP, zobrazuje výchozím nastavenou teplotu, rychlost ventilátoru, nebo časovače.

Zobrazuje nastavení teploty (17 ° C ~ 30 ° C). Pokud nastavíte provozní režim na VENTILÁTOR, nezobrazí se žádné nastavení teploty. A pokud je zařízení v režimu ČASOVAČ, zobrazuje nastavení ZAPNUTÍ a VYPNUTÍ ČASOVAČE.

### 7. Zobrazení rychlosti ventilátoru

Zobrazuje zvolenou úroveň otáček ventilátoru: Nízká / Střední / Vysoká nebo Automatická.

**POZNÁMKA:** Otáčky ventilátoru není možné upravit v režimech AUTO nebo SUŠENÍ.

## Jak používat tlačítka?

### Automatický provoz

Zkontrolujte, zda je jednotka zapojena do elektrické sítě a zda je pod proudem. Indikátor PROVOZ na panelu displeje vnitřní jednotky začne blikat.

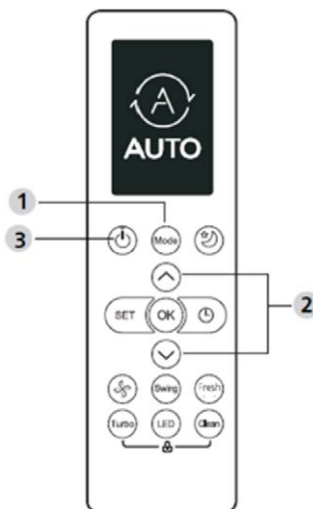

### AUTO:

V režimu AUTO jednotka automaticky zvolí režim CHLAZENÍ, VENTILÁTORU nebo TOPENÍ na základě nastavené teploty.

1. Stisknutím tlačítka **REŽIM** vyberte režim Auto.
2. Stiskem tlačítek ▲ / ▼ nastavte požadovanou teplotu. Teplota může být nastavena v rozmezí od 17 ° C do 30 ° C v krocích po 1 ° C.
3. Stiskněte tlačítko **ZAP / VYP** na spuštění klimatizace.

### **POZNÁMKA**

1. V režimu Auto může klimatizace logicky volit režimy chlazení, ventilátoru a topení snímáním rozdílu mezi skutečnou teplotou okolí a nastavenou teplotou na dálkovém ovladači.
2. V automatickém režimu nelze měnit rychlost ventilátoru. Už to je automaticky řízené.
3. Pokud vám automatický režim nevyhovuje, požadovaný režim lze zvolit ručně.

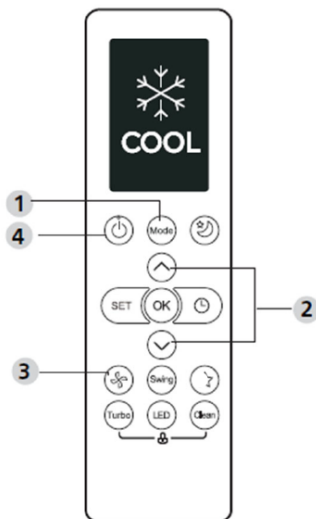

### Chlazení / Vytápění / Provoz ventilátoru

1. Stiskněte tlačítko **REŽIM** pro výběr režimu **CHLAZENÍ**, **TOPENÍ** (pouze modely pro chlazení a vytápění) nebo **VENTILÁTOR**.
2. Stiskněte tlačítko **NAHORU / DOLŮ** pro nastavení požadované teploty. Teplota může být nastavena v rozmezí 17 ° C ~ 30 ° C v krocích 1 ° C.
3. Stiskněte tlačítko **VENTILÁTOR** pro nastavení rychlosti ventilátoru ve čtyřech krocích - Automatický, Nízký, Střední nebo Vysoký.
4. stiskněte tlačítko **ZAP / VYP** na spuštění klimatizace.

### **POZNÁMKA**

V režimu **VENTILÁTOR** se nastavená teplota na dálkovém ovladači nezobrazuje a zároveň není možné upravovat teplotu v místnosti. V takovém případě je možné provést pouze krok 1, 3 a 4.

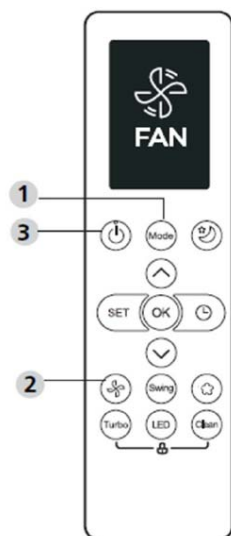

### Provoz odvlhčování

1. Stisknutím tlačítka **REŽIM** vyberte provozní režim **SUŠENÍ**.
2. Stiskem tlačítek **NAHORU / DOLŮ** nastavte požadovanou teplotu. Teplota může být nastavena v rozmezí 17 ° C ~ 30 ° C v krocích po 1 ° C.
3. Stisknutím tlačítka **ZAP / VYP** spustíte klimatizaci.

### **POZNÁMKA**

V režimu odvlhčování nelze přepnout rychlost ventilátoru. Bylo to řízené automaticky.

### Nastavení směru proudění vzduchu (volitelné)

1. Po stisknutí tlačítka **HOUPAČKA NAHORU / DOLŮ** , Horizontální lamela změní při každém stisknutí úhel o 6 stupňů. Pokud tlačítko podržíte na více než 2 sekundy, žaluzie se automaticky rozkmitá nahoru a dolů.

## Provoz s časovačem

Stiskněte tlačítko **ČASOVAČ ZAPNUTO**, čímž umožníte nastavit čas automatického zapnutí přístroje. Stiskněte tlačítko **ČASOVAČ VYPNUTO**, čímž umožníte nastavit čas automatického vypnutí přístroje.

## Pro nastavení Časovače Zapnutí:

1. Stiskněte tlačítko **ČASOVAČ ZAPNUTO**.
2. Stiskněte tlačítko Teplota nahoru nebo dolů několikrát za sebou, čímž nastavíte požadovaný čas pro zapnutí jednotky.  
POZNÁMKA: Chcete-li nastavit časovač 2,5 h, 5-krát (5 x 0,5 h) stisknutím tlačítka ho nastavíte.
3. Namiřte na jednotku a počkejte 1 s, aktivuje se **ČASOVAČ ZAPNUTO**.

## Nastavení Časovače Vypnutí:

1. Stisknutím tlačítka **ČASOVAČ** spustíte časovou sekvenci pro vypnutí.
2. Stiskněte tlačítko Teplota nahoru nebo dolů několikrát za sebou, čímž nastavíte požadovaný čas na vypnutí přístroje.  
POZNÁMKA: Chcete-li časovač vypnutí aktivovat o 5 hodin, stiskněte tlačítko 10krát (10 x 0,5 h).
3. Namiřte dálkový ovladač na jednotku a počkejte 1s, aktivuje se **ČASOVAČ VYPNUTÍ**.

OZNÁMKA:

- Při nastavování **ČASOVAČ ZAPNUTÍ** nebo **ČASOVAČ VYPNUTÍ** se čas zvyšuje s každým stiskem v 30 minutových krocích, až do max 10 hodin. Po 10 hodinách a až do 24 hodin se bude časovač zvyšovat v krocích po 1 hodině. (Například stiskněte 5krát, abyste dosáhli časovač 2,5 hodiny, a 10-krát, pro dosažení nastavení 5 hodin,) Časovač se po 24 vrátí na 0,0.
- Zrušení funkce převedete nastavením časovače na 0,0h.

## **Příklad nastavení časovače**

Příklad: Pokud je aktuální čas 13:00, pro nastavení časovače podle výše uvedených kroků se jednotka zapne o 2,5 hodiny později (15:30) a vypne se v 18:00.

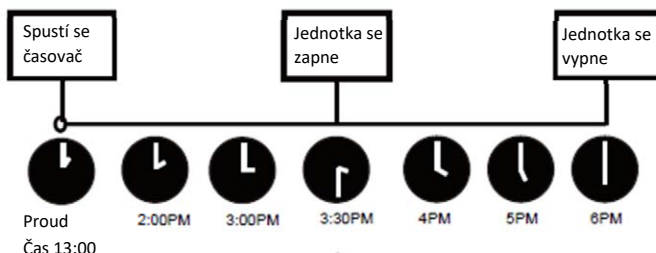

## **POKROČILÉ FUNKCE**

### **Funkce Houpačka**

Stiskněte tlačítko Houpačka.

- Horizontální lamela se bude po stisknutí tlačítka Houpačka automaticky pohybovat ve směru nahoru a dolů. Dalším stisknutím ji zastavíte.

### **LED displej**

Stiskněte tlačítko LED.

- Stisknutím tohoto tlačítka zapnete a vypnete displej vnitřní jednotky.

### **Funkce Ticho**

Přidržením tlačítka Ventilátor na více než 2 sekundy aktivujete / deaktivujete funkci Ticho.

Kvůli nízkofrekvenčnímu provozu kompresoru může mít za následek nedostatečný chladicí a topný výkon. Během provozu stiskněte tlačítko ZAP / VYP, Režim, Spánek, Turbo nebo Čištění, aby se funkce Ticho zrušila.

### **Funkce Zámek**

Funkci Zámek aktivujete současným stisknutím tlačítka Čištění a tlačítka Turbo na více než 5 sekund. Žádné z tlačítek nebudou reagovat, kromě opakovaného stisku kombinace těchto dvou tlačítek na dvě sekundy, čímž zámek deaktivujete.

### **Funkce Čištění**

Stiskněte tlačítko Čištění.

Ve vlhkosti, která kondenzuje kolem výměníku tepla v jednotce, se mohou množit vzduchem šířené bakterie. Při pravidelném používání se většina této vlhkosti z jednotky odpaří.

Stisknutím tlačítka ČIŠTĚNÍ se vaše jednotka automaticky vyčistí. Po vyčištění se jednotka automaticky vypne. Stisknutím tlačítka ČIŠTĚNÍ v průběhu cyklu se operace zruší a jednotka se vypne. ČIŠTĚNÍ můžete používat tak často, jak jen chcete.

Poznámka: Tuto funkci lze aktivovat pouze v režimu CHLAZENÍ nebo SUŠENÍ.

## Funkce Turbo

Stiskněte tlačítko TURBO.

- Když vyberete funkci Turbo v režimu CHLAZENÍ / TOPENÍ, bude jednotka foukat studený vzduch s nejsilnějším nastavením vemtoóitpra, aby proces chlazení / vytápění nastartovala.

## Funkce NASTAVENÍ

Stisknutím tlačítka NASTAnaštartovala ENÍ vstupte do nastavení funkcí a stiskněte tlačítko NASTAVENÍ nebo TEPL ▼ nebo TEPL ▲, abyste vybrali požadovanou funkci. Vybraný symbol bude blikat na ploše displeje, stlačení tlačítka OK ho potvrdíte.

Pokud chcete vybranou funkci zrušit, proveďte stejné kroky jako výše.

Stisknutím tlačítka NASTAVIT procházíte operačními funkcemi v následujícím pořadí:

ČERSTVÝ → SPÁNEK \* → následuj mě → režim AP

\*: Pokud je váš dálkový ovladač vybaven tlačítkem Čerstvý a Spánek, nemůžete si tlačítkem NASTAVIT vybrat funkci Čerstvý a Spánek.

Funkce Čerstvý 

Po spuštění funkce Čerstvé je zapnutý iontový generátor a pomáhá čistit vzduch v místnosti.

Funkce Spánek 

Funkce SPÁNEK se používá ke snížení spotřeby energie při spánku (a když na zajištění pohodlí nepotřebujete stejnou teplotu).

Funkce AP 

Chcete-li provést konfiguraci bezdrátové sítě, vyberte režim AP. U některých jednotek to nefunguje stisknutím tlačítka NASTAVIT. Chcete-li vstoupit do režimu AP stiskněte LED tlačítko sedmkrát za 10 sekund.

Funkce Následuj mě 

Funkce Následuj mě umožňuje dálkovému ovládání měřit teplotu na jeho aktuálním místě a posílat tento signál do klimatizačního zařízení každé 3 minuty. Pokud používáte režimy AUTO, CHLAZENÍ nebo VYTÁPĚNÍ s měřením teploty okolí dálkového ovladače (namísto měření z vnitřní jednotky samotné) umožní to klimatizaci optimalizovat teplotu kolem vás a zajistit tak maximální komfort.

POZNÁMKA: Přidržením tlačítka Turbo na sedm sekund spustíte / zastavíte paměťovou funkci Sleduj mě.



## Zacházení s dálkovým ovladačem



### Umístění dálkového ovladače.

Dálkový ovladač používejte ve vzdálenosti do 8 metrů od přístroje nasměrováním k přijímači. Příjem je potvrzen pípnutím.

### UPOZORNĚNÍ

- Klimatizační jednotka nebude fungovat, pokud clony, dveře nebo jiné materiály blokuji signály z dálkového ovladače do vnitřní jednotky.
- Zabraňte pádu jakékoli kapaliny do dálkového ovladače. Nevystavujte dálkový ovladač přímému slunečnímu záření nebo teplu.
- Pokud je přijímač infračerveného signálu na vnitřní jednotce vystaven přímému slunečnímu záření, nemusí klimatizace fungovat správně. Použijte závěsy, abyste zabránili dopadu slunečního světla na přijímač.
- Pokud na dálkový ovladač reagují jiné elektrické spotřebiče, buď je přesuňte, nebo se obraťte na místního prodejce.
- Chraňte dálkový ovladač před pádem. Zacházet opatrně. Na dálkový ovladač nepokládejte těžké předměty ani na něj nešlapejte.

## Výměna baterií

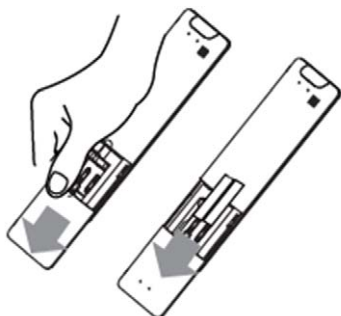

Následující úkony znamenají vybité baterie. Vyměňte staré baterie za nové.

- Při vysílání signálu se nevydává přijímací pípnutí.
- Indikátor zmizí.

Dálkový ovladač je napájen dvěma suchými bateriemi (R03 / LR03X2) umístěnými v zadní části pod krytem.

- (1) Odstraňte kryt zadní části dálkového ovladače.
- (2) Vyměňte staré baterie a vložte nové baterie tak, aby byly póly (+) a (-) ve správné pozici.
- (3) Namontujte kryt.

**POZNÁMKA:** Po vyjmutí baterií dojde k vymazání všeho naprogramování dálkového ovladače. Po vložení nových baterií je třeba dálkový ovladač přeprogramovat.



### **UPOZORNĚNÍ**

- Nemíchejte staré a nové baterie nebo baterie různých typů.
- V případě, že dálkový ovladač nebudete používat déle než 2-3 měsíce tak v něm nenechávejte baterie.
- Baterie nevyhazujte do netříděného komunálního odpadu. Takový odpad je třeba zvlášť třídit.

Design a technické parametry se mohou bez předchozího upozornění změnit nebo vylepšit. Podrobnosti získáte u prodejce nebo výrobce.

### **Evropské pokyny pro zneškodňování**

V zájmu ochrany našeho životního prostředí a co nejúplnějši recyklace použitých surovin se vyžaduje, aby spotřebitel vrátil nepoužitelné zařízení do systému veřejného sběru elektro materiálů a elektroniky.

Symbol přeškrtnuté značky znamená, že tento výrobek musí být vrácen do sběrného místa pro elektronický odpad, aby mohlo dojít k jeho co nejlepší recyklaci.

Zajištěním tohoto produktu zabráníte možným negativním dopadům na životní prostředí a lidské zdraví, které by mohly být jinak způsobeno nesprávnou likvidací tohoto produktu. Recyklací materiálů z tohoto produktu pomůžete chránit zdravé životní prostředí a přírodní zdroje.

Podrobné informace o sběru EE produktů získáte u společnosti M SAN Grupa d.o.o. nebo u prodejce, u kterého jste produkt zakoupili.



**Toto zařízení obsahuje chladivo a jiné potenciálně nebezpečné materiály. Při likvidaci tohoto přístroje si zákon vyžaduje speciální sběr a zacházení. Nelikvidujte tento výrobek jako domovní odpad nebo netříděný komunální odpad.**

Při likvidaci tohoto přístroje máte následující možnosti:

- Zlikvidujte přístroj v autorizovaném zařízení na sběr komunálního elektronického odpadu.
- Při koupi nového spotřebiče si prodejce bezplatně převezme starý spotřebič.
- Výrobce si starý spotřebič převezme bezplatně.
- Přístroj prodejte certifikovaným výkupčích šrotu.

### **Zvláštní upozornění**

Likvidace tohoto přístroje v lese nebo jiném přírodním prostředí ohrožuje vaše zdraví a je škodlivá pro životní prostředí. Nebezpečné látky mohou unikat do podzemních vod a vstupovat do potravinového řetězce.

### **Prohlášení EU o shodě**

Toto zařízení bylo vyrobeno v souladu s příslušnými evropskými normami a všemi příslušnými směrnici a nařízeními.

Prohlášení EU o shodě si lze stáhnout z následujícího odkazu: [www.msan.hr/dokumentacijaartikala](http://www.msan.hr/dokumentacijaartikala)





**PRODUCT FICHE - INFORMACIJSKI LIST - INFORMATIVNI LIST - ИНФОРМАТИВЕН ЛИСТ  
INFORMACION GUIDE - KARTA PRODUKTU - INFORMAČNÍ LIST - OPIS VÝROBKU  
PODATKOVNA KARTICA IZDELKA - ПРОДУКТОВ ФИШ - FIŞA PRODUSULUI**

**Model: Vivax ACP-18CH50AERI+ R32**

	English	Hrvatski	
<b>A</b>	<b>PRODUCT FICHE</b>	<b>INFORMACIJSKI LIST</b>	
<b>B</b>	Brand	Robna marka	<b>VIVAX</b>
<b>C</b>	Model name	Ime modela	<b>ACP-18CH50AERI+ R32</b>
<b>D</b>	Inside/Outside sound power levels	Razine zvučne snage unutarinja/vanjska (dB)	<b>57/65</b>
<b>E</b>	Name of the refrigerant *	Rešladno sredstvo (plin) *	<b>R32</b>
<b>F</b>	GWP of the refrigerant *	GWP (Potencijal Globalnog Zagrijavanja) *	<b>675</b>
<b>G</b>	<b>COOLING</b>	<b>HLAĐENJE</b>	
<b>H</b>	SEER	SEER	<b>7</b>
<b>I</b>	Energy efficiency class	Razred Energetske učinkovitosti	<b>A++</b>
<b>J</b>	Indicative annual electricity consumption $Q_{CE}$ (kWh/a) **	Indikativna godišnja potrošnja $Q_{CE}$ (kWh/god) **	<b>265</b>
<b>K</b>	Design load $P_{designc}$ (kW)	Projektno opterećenje uređaja $P_{designc}$ (kW)	<b>5.3</b>
<b>L</b>	<b>HATING</b>	<b>GRIJANJE</b>	
<b>M</b>	SCOP	SCOP (Klimatski tip: Prosječna)	<b>4</b>
<b>N</b>	Energy efficiency class	Razred energetske učinkovitosti	<b>A+</b>
<b>O</b>	Indicative annual electricity consumption $Q_{HE}$ (kWh/a) **	Indikativna godišnja potrošnja $Q_{HE}$ (kWh/god) **	<b>1435</b>
<b>P</b>	Design load $P_{designh}$ (kW)	Projektno opterećenje uređaja $P_{designh}$ (kW)	<b>4,1</b>
<b>R</b>	Declared capacity and an indication of the back up heating capacity	Deklarirani kapacitet i oznaka rezervnog kapaciteta grijanja	<b>3,393 kW/0,707 kW</b>
<b>S</b>	Double ducts: the indicative hourly electricity consumption $Q_{DD}$ (kWh/60min.) ***	Dvokanalni uređaj: indikativna potrošnja električne energije na sat $Q_{DD}$ (kWh/60 minuta) ***	-
<b>T</b>	Single ducts: the indicative hourly electricity consumption $Q_{SD}$ (kWh/60min.) ***	Jednokanalni uređaj: indikativna potrošnja električne energije na sat $Q_{SD}$ (kWh/60 minuta) ***	-
<b>U</b>	Cooling capacity $P_{rated}$ (kW)	Kapacitet uređaja za hlađenje $P_{rated}$ (kW)	<b>5,28 kW</b>
<b>V</b>	Heating capacity $P_{rated}$ (kW)	Kapacitet uređaja za grijanje $P_{rated}$ (kW)	<b>5,57 kW</b>
*	Refrigerant leakage contributes to climate change. Refrigerant with lower global warming potential (GWP) would contribute less to global warming than a refrigerant with higher GWP, if leaked to the atmosphere. This appliance contains a refrigerant fluid with a GWP equal to [xxx]. This means that if 1 kg of this refrigerant fluid would be leaked to the atmosphere, the impact on global warming would be [xxx] times higher than 1 kg of CO <sub>2</sub> , over a period of 100 years. Never try to interfere with the refrigerant circuit yourself or disassemble the product yourself and always ask a professional.	Istjecanje rashladnih sredstava doprinosi klimatskim promjenama. U slučaju ispuštanja u atmosferu, rashladno sredstvo s nižim potencijalom globalnog zagrijavanja (GWP) manje bi utjecalo na globalno zagrijavanje od rashladnog sredstva s višim GWP-om. Ovaj uređaj sadrži rashladnu tekućinu s GWP-om vrijednosti navedene u gornjoj tablici. To znači da bi u slučaju istjecanja 1 kg te rashladne tekućine u atmosferu, njezin utjecaj na globalno zagrijavanje bio toliko puta veći od utjecaja 1 kg CO <sub>2</sub> tijekom razdoblja od 100 godina. Nikada sami ne pokušavajte raditi bilo kakve zahvate na rashladnom krugu, niti rastavljati proizvod i za to	
**	"XYZ" kWh per year, based on standard test results. Actual energy consumption will depend on how the appliance is used and where it is located.	Potrošnja energije »XYZ« kWh na godinu, na temelju rezultata standardnih ispitivanja. Stvarna potrošnja energije ovisi o načinu uporabe uređaja i o mjestu na kojem se nalazi.	
***	Energy consumption "X,Y" kWh per 60 minutes, based on standard test results. Actual energy consumption will depend on how the appliance is used and where it is located.	Potrošnja energije X,Y kWh na 60 minuta, na temelju rezultata standardnih ispitivanja. Stvarna potrošnja energije ovisi o načinu uporabe uređaja i o mjestu na kojem se nalazi.	

**PRODUCT FICHE - INFORMACIJSKI LIST - INFORMATIVNI LIST - ИНФОРМАТИВЕН ЛИСТ  
INFORMACION GUIDE - KARTA PRODUKTU - INFORMAČNÍ LIST - OPIS VÝROBKU  
PODATKOVNA KARTICA IZDELKA - ПРОДУКТОВ ФИШ - FIŞA PRODUSULUI**

**Model: Vivax ACP-12CH35AERI+ R32**

	English	Hrvatski	
<b>A</b>	<b>PRODUCT FICHE</b>	<b>INFORMACIJSKI LIST</b>	
<b>B</b>	Brand	Robna marka	<b>VIVAX</b>
<b>C</b>	Model name	Ime modela	<b>ACP-12CH35AERI+ R32</b>
<b>D</b>	Inside/Outside sound power levels	Razine zvučne snage unutarinja/vanjska (dB)	<b>55/62</b>
<b>E</b>	Name of the refrigerant *	Rešladno sredstvo (plin) *	<b>R32</b>
<b>F</b>	GWP of the refrigerant *	GWP (Potencijal Globalnog Zagrijavanja) *	<b>675</b>
<b>G</b>	<b>COOLING</b>	<b>HLAĐENJE</b>	
<b>H</b>	SEER	SEER	<b>8.5</b>
<b>I</b>	Energy efficiency class	Razred Energetske učinkovitosti	<b>A+++</b>
<b>J</b>	Indicative annual electricity consumption $Q_{CE}$ (kWh/a) **	Indikativna godišnja potrošnja $Q_{CE}$ (kWh/god) **	<b>146</b>
<b>K</b>	Design load $P_{designc}$ (kW)	Projektno opterećenje uređaja $P_{designc}$ (kW)	<b>3.5</b>
<b>L</b>	<b>HATING</b>	<b>GRIJANJE</b>	
<b>M</b>	SCOP	SCOP (Klimatski tip: Prosječna)	<b>4.6</b>
<b>N</b>	Energy efficiency class	Razred energetske učinkovitosti	<b>A++</b>
<b>O</b>	Indicative annual electricity consumption $Q_{HE}$ (kWh/a) **	Indikativna godišnja potrošnja $Q_{HE}$ (kWh/god) **	<b>791</b>
<b>P</b>	Design load $P_{designh}$ (kW)	Projektno opterećenje uređaja $P_{designh}$ (kW)	<b>2,6</b>
<b>R</b>	Declared capacity and an indication of the back up heating capacity	Deklarirani kapacitet i oznaka rezervnog kapaciteta grijanja	<b>2,091 kW/0,509 kW</b>
<b>S</b>	Double ducts: the indicative hourly electricity consumption $Q_{DD}$ (kWh/60min.) ***	Dvokanalni uređaj: indikativna potrošnja električne energije na sat $Q_{DD}$ (kWh/60 minuta) ***	-
<b>T</b>	Single ducts: the indicative hourly electricity consumption $Q_{SD}$ (kWh/60min.) ***	Jednokanalni uređaj: indikativna potrošnja električne energije na sat $Q_{SD}$ (kWh/60 minuta) ***	-
<b>U</b>	Cooling capacity $P_{rated}$ (kW)	Kapacitet uređaja za hlađenje $P_{rated}$ (kW)	<b>3,52 kW</b>
<b>V</b>	Heating capacity $P_{rated}$ (kW)	Kapacitet uređaja za grijanje $P_{rated}$ (kW)	<b>3,81 kW</b>
<b>*</b>	Refrigerant leakage contributes to climate change. Refrigerant with lower global warming potential (GWP) would contribute less to global warming than a refrigerant with higher GWP, if leaked to the atmosphere. This appliance contains a refrigerant fluid with a GWP equal to [xxx]. This means that if 1 kg of this refrigerant fluid would be leaked to the atmosphere, the impact on global warming would be [xxx] times higher than 1 kg of CO <sub>2</sub> , over a period of 100 years. Never try to interfere with the refrigerant circuit yourself or disassemble the product yourself and always ask a professional.	Istjecanje rashladnih sredstava doprinosi klimatskim promjenama. U slučaju ispuštanja u atmosferu, rashladno sredstvo s nižim potencijalom globalnog zagrijavanja (GWP) manje bi utjecalo na globalno zagrijavanje od rashladnog sredstva s višim GWP-om. Ovaj uređaj sadrži rashladnu tekućinu s GWP-om vrijednosti navedene u gornjoj tablici. To znači da bi u slučaju istjecanja 1 kg te rashladne tekućine u atmosferu, njezin utjecaj na globalno zagrijavanje bio toliko puta veći od utjecaja 1 kg CO <sub>2</sub> tijekom razdoblja od 100 godina. Nikada sami ne pokušavajte raditi bilo kakve zahvate na rashladnom krugu, niti rastavljati proizvod i za to	
<b>**</b>	"XYZ" kWh per year, based on standard test results. Actual energy consumption will depend on how the appliance is used and where it is located.	Potrošnja energije »XYZ« kWh na godinu, na temelju rezultata standardnih ispitivanja. Stvarna potrošnja energije ovisi o načinu uporabe uređaja i o mjestu na kojem se nalazi.	
<b>***</b>	Energy consumption "X,Y" kWh per 60 minutes, based on standard test results. Actual energy consumption will depend on how the appliance is used and where it is located.	Potrošnja energije X,Y kWh na 60 minuta, na temelju rezultata standardnih ispitivanja. Stvarna potrošnja energije ovisi o načinu uporabe uređaja i o mjestu na kojem se nalazi.	

**PRODUCT FICHE - INFORMACIJSKI LIST - INFORMATIVNI LIST - ИНФОРМАТИВЕН ЛИСТ  
INFORMACION GUIDE - KARTA PRODUKTU - INFORMAČNÍ LIST - OPIS VÝROBKU  
PODATKOVNA KARTICA IZDELKA - ПРОДУКТОВ ФИШ - FIŞA PRODUSULUI**

**Model: Vivax ACP-24CH70AERI+ R32**

	English	Hrvatski	
<b>A</b>	<b>PRODUCT FICHE</b>	<b>INFORMACIJSKI LIST</b>	
<b>B</b>	Brand	Robna marka	<b>VIVAX</b>
<b>C</b>	Model name	Ime modela	<b>ACP-24CH70AERI+ R32</b>
<b>D</b>	Inside/Outside sound power levels	Razine zvučne snage unutarinja/vanjska (dB)	<b>64/67</b>
<b>E</b>	Name of the refrigerant *	Rešladno sredstvo (plin) *	<b>R32</b>
<b>F</b>	GWP of the refrigerant *	GWP (Potencijal Globalnog Zagrijavanja) *	<b>675</b>
<b>G</b>	<b>COOLING</b>	<b>HLAĐENJE</b>	
<b>H</b>	SEER	SEER	<b>6.5</b>
<b>I</b>	Energy efficiency class	Razred Energetske učinkovitosti	<b>A++</b>
<b>J</b>	Indicative annual electricity consumption $Q_{CE}$ (kWh/a) **	Indikativna godišnja potrošnja $Q_{CE}$ (kWh/god) **	<b>377</b>
<b>K</b>	Design load $P_{designc}$ (kW)	Projektno opterećenje uređaja $P_{designc}$ (kW)	<b>7</b>
<b>L</b>	<b>HATING</b>	<b>GRIJANJE</b>	
<b>M</b>	SCOP	SCOP (Klimatski tip: Prosječna)	<b>4</b>
<b>N</b>	Energy efficiency class	Razred energetske učinkovitosti	<b>A+</b>
<b>O</b>	Indicative annual electricity consumption $Q_{HE}$ (kWh/a) **	Indikativna godišnja potrošnja $Q_{HE}$ (kWh/god) **	<b>1730</b>
<b>P</b>	Design load $P_{designh}$ (kW)	Projektno opterećenje uređaja $P_{designh}$ (kW)	<b>4.9</b>
<b>R</b>	Declared capacity and an indication of the back up heating capacity	Deklarirani kapacitet i oznaka rezervnog kapaciteta grijanja	<b>3,690 kW/1,21 kW</b>
<b>S</b>	Double ducts: the indicative hourly electricity consumption $Q_{DD}$ (kWh/60min.) ***	Dvokanalni uređaj: indikativna potrošnja električne energije na sat $Q_{DD}$ (kWh/60 minuta) ***	-
<b>T</b>	Single ducts: the indicative hourly electricity consumption $Q_{SD}$ (kWh/60min.) ***	Jednokanalni uređaj: indikativna potrošnja električne energije na sat $Q_{SD}$ (kWh/60 minuta) ***	-
<b>U</b>	Cooling capacity $P_{rated}$ (kW)	Kapacitet uređaja za hlađenje $P_{rated}$ (kW)	<b>7,03 kW</b>
<b>V</b>	Heating capacity $P_{rated}$ (kW)	Kapacitet uređaja za grijanje $P_{rated}$ (kW)	<b>7,33 kW</b>
<b>*</b>	Refrigerant leakage contributes to climate change. Refrigerant with lower global warming potential (GWP) would contribute less to global warming than a refrigerant with higher GWP, if leaked to the atmosphere. This appliance contains a refrigerant fluid with a GWP equal to [xxx]. This means that if 1 kg of this refrigerant fluid would be leaked to the atmosphere, the impact on global warming would be [xxx] times higher than 1 kg of CO <sub>2</sub> , over a period of 100 years. Never try to interfere with the refrigerant circuit yourself or disassemble the product yourself and always ask a professional.	Istjecanje rashladnih sredstava doprinosi klimatskim promjenama. U slučaju ispuštanja u atmosferu, rashladno sredstvo s nižim potencijalom globalnog zagrijavanja (GWP) manje bi utjecalo na globalno zagrijavanje od rashladnog sredstva s višim GWP-om. Ovaj uređaj sadrži rashladnu tekućinu s GWP-om vrijednosti navedene u gornjoj tablici. To znači da bi u slučaju istjecanja 1 kg te rashladne tekućine u atmosferu, njezin utjecaj na globalno zagrijavanje bio toliko puta veći od utjecaja 1 kg CO <sub>2</sub> tijekom razdoblja od 100 godina. Nikada sami ne pokušavajte raditi bilo kakve zahvate na rashladnom krugu, niti rastavljati proizvod i za to	
<b>**</b>	"XYZ" kWh per year, based on standard test results. Actual energy consumption will depend on how the appliance is used and where it is located.	Potrošnja energije »XYZ« kWh na godinu, na temelju rezultata standardnih ispitivanja. Stvarna potrošnja energije ovisi o načinu uporabe uređaja i o mjestu na kojem se nalazi.	
<b>***</b>	Energy consumption "X,Y" kWh per 60 minutes, based on standard test results. Actual energy consumption will depend on how the appliance is used and where it is located.	Potrošnja energije X,Y kWh na 60 minuta, na temelju rezultata standardnih ispitivanja. Stvarna potrošnja energije ovisi o načinu uporabe uređaja i o mjestu na kojem se nalazi.	

**PRODUCT FICHE - INFORMACIJSKI LIST - INFORMATIVNI LIST - ИНФОРМАТИВЕН ЛИСТ  
INFORMATION GUIDE - KARTA PRODUKTU - INFORMAČNÍ LIST - OPIS VÝROBKU  
PODATKOVNA KARTICA IZDELKA - ПРОДУКТОВ ФИШ - FIŞA PRODUSULUI**

**Model: Vivax ACP-09CH25AERI+ R32**

	English	Hrvatski	
<b>A</b>	<b>PRODUCT FICHE</b>	<b>INFORMACIJSKI LIST</b>	
<b>B</b>	Brand	Robna marka	<b>VIVAX</b>
<b>C</b>	Model name	Ime modela	<b>ACP-09CH25AERI+ R32</b>
<b>D</b>	Inside/Outside sound power levels	Razine zvučne snage unutarinja/vanjska (dB)	<b>55/60</b>
<b>E</b>	Name of the refrigerant *	Rešladno sredstvo (plin) *	<b>R32</b>
<b>F</b>	GWP of the refrigerant *	GWP (Potencijal Globalnog Zagrijavanja) *	<b>675</b>
<b>G</b>	<b>COOLING</b>	<b>HLAĐENJE</b>	
<b>H</b>	SEER	SEER	<b>9.30</b>
<b>I</b>	Energy efficiency class	Razred Energetske učinkovitosti	<b>A+++</b>
<b>J</b>	Indicative annual electricity consumption $Q_{CE}$ (kWh/a) **	Indikativna godišnja potrošnja $Q_{CE}$ (kWh/god) **	<b>98</b>
<b>K</b>	Design load $P_{designc}$ (kW)	Projektno opterećenje uređaja $P_{designc}$ (kW)	<b>2.6</b>
<b>L</b>	<b>HATING</b>	<b>GRIJANJE</b>	
<b>M</b>	SCOP	SCOP (Klimatski tip: Prosječna)	<b>4.60</b>
<b>N</b>	Energy efficiency class	Razred energetske učinkovitosti	<b>A++</b>
<b>O</b>	Indicative annual electricity consumption $Q_{HE}$ (kWh/a) **	Indikativna godišnja potrošnja $Q_{HE}$ (kWh/god) **	<b>743</b>
<b>P</b>	Design load $P_{designh}$ (kW)	Projektno opterećenje uređaja $P_{designh}$ (kW)	<b>2.4</b>
<b>R</b>	Declared capacity and an indication of the back up heating capacity	Deklarirani kapacitet i oznaka rezervnog kapaciteta grijanja	<b>2,034 kW/0,366 kW</b>
<b>S</b>	Double ducts: the indicative hourly electricity consumption $Q_{DD}$ (kWh/60min.) ***	Dvokanalni uređaj: indikativna potrošnja električne energije na sat $Q_{DD}$ (kWh/60 minuta) ***	-
<b>T</b>	Single ducts: the indicative hourly electricity consumption $Q_{SD}$ (kWh/60min.) ***	Jednokanalni uređaj: indikativna potrošnja električne energije na sat $Q_{SD}$ (kWh/60 minuta) ***	-
<b>U</b>	Cooling capacity $P_{rated}$ (kW)	Kapacitet uređaja za hlađenje $P_{rated}$ (kW)	<b>2,64 kW</b>
<b>V</b>	Heating capacity $P_{rated}$ (kW)	Kapacitet uređaja za grijanje $P_{rated}$ (kW)	<b>2,93 kW</b>
*	Refrigerant leakage contributes to climate change. Refrigerant with lower global warming potential (GWP) would contribute less to global warming than a refrigerant with higher GWP, if leaked to the atmosphere. This appliance contains a refrigerant fluid with a GWP equal to [xxx]. This means that if 1 kg of this refrigerant fluid would be leaked to the atmosphere, the impact on global warming would be [xxx] times higher than 1 kg of CO <sub>2</sub> , over a period of 100 years. Never try to interfere with the refrigerant circuit yourself or disassemble the product yourself and always ask a professional.	Istjecanje rashladnih sredstava doprinosi klimatskim promjenama. U slučaju ispuštanja u atmosferu, rashladno sredstvo s nižim potencijalom globalnog zagrijavanja (GWP) manje bi utjecalo na globalno zagrijavanje od rashladnog sredstva s višim GWP-om. Ovaj uređaj sadrži rashladnu tekućinu s GWP-om vrijednosti navedene u gornjoj tablici. To znači da bi u slučaju istjecanja 1 kg te rashladne tekućine u atmosferu, njezin utjecaj na globalno zagrijavanje bio toliko puta veći od utjecaja 1 kg CO <sub>2</sub> tijekom razdoblja od 100 godina. Nikada sami ne pokušavajte raditi bilo kakve zahvate na rashladnom krugu, niti rastavljati proizvod i za to	
**	“XYZ” kWh per year, based on standard test results. Actual energy consumption will depend on how the appliance is used and where it is located.	Potrošnja energije »XYZ« kWh na godinu, na temelju rezultata standardnih ispitivanja. Stvarna potrošnja energije ovisi o načinu uporabe uređaja i o mjestu na kojem se nalazi.	
***	Energy consumption “X,Y” kWh per 60 minutes, based on standard test results. Actual energy consumption will depend on how the appliance is used and where it is located.	Potrošnja energije X,Y kWh na 60 minuta, na temelju rezultata standardnih ispitivanja. Stvarna potrošnja energije ovisi o načinu uporabe uređaja i o mjestu na kojem se nalazi.	



	Srpski	Македонски	Shqiptar
<b>A</b>	<b>LISTA S PODACIMA</b>	<b>ИНФОРМАТИВЕН ЛИСТ</b>	<b>GUIDA PER PERNFORMACION</b>
<b>B</b>	Robna marka	Бренд	Marka
<b>C</b>	Ime modela	Назив на модел	Emri i modelit
<b>D</b>	Nivoi zvučne snage unutrašnja / spoljna (dB)	Ниво на бучавост внатрешна / надворешна (dB)	Niveli i zhurmes se njesise te brendshme / jashtme (dB)
<b>E</b>	Reshladno sredstvo (gas) *	Разладно средство (гас) *	Lloji i gasit *
<b>F</b>	GWP (Potencijal Globalnog Zagrevanja) *	GWP (Потенцијал за глобално загревање) *	GWP (Potenciali i ngrohjes globale) *
<b>G</b>	<b>HLAĐENJE</b>	<b>Ладење</b>	<b>FTOHJE</b>
<b>H</b>	SEER	SEER	SEER
<b>I</b>	Klasa Energetske efikasnosti	Класа на енергетска ефикасност	Efikasiteti i klases se energjise
<b>J</b>	Indikativna godišnja potrošnja $Q_{CE}$ (kWh/god) **	Индикативна годишна потрошувачка $Q_{CE}$ (kWh/год) **	Indikacioni i shpenzimeve vjetore $Q_{CE}$ (kWh/vit) **
<b>K</b>	Projektно opterećenje uređaja $P_{designc}$ (kW)	Проектно оптеретување на уредот $P_{designc}$ (kW)	Ngarkesa e funksionimit te pajisjes $P_{designc}$ (kW)
<b>L</b>	<b>GREJANJE</b>	<b>ГРЕЕЊЕ</b>	<b>NGROHJE</b>
<b>M</b>	SCOP (Klimatski tip: Prosečna)	SCOP (Климатски тип: Просечна)	SCOP (Tipi klimatik: mesatarja)
<b>N</b>	Klasa Energetske efikasnosti	Класа на енергетска ефикасност	Efikasiteti i klases se energjise
<b>O</b>	Indikativna godišnja potrošnja $Q_{HE}$ (kWh/god) **	Индикативна годишна потрошувачка $Q_{HE}$ (kWh/год) **	Indikacioni i shpenzimeve vjetore $Q_{HE}$ (kWh/god) **
<b>P</b>	Projektно opterećenje uređaja $P_{designh}$ (kW)	Проектно оптеретување на уредот $P_{designc}$ (kW)	Ngarkesa e funksionimit te pajisjes $P_{designh}$ (kW)
<b>R</b>	Deklarisani kapacitet i oznaka rezervnog kapaciteta grejanja	Деклариран капацитет и ознака на резервниот капацитет на греење	Kapaciteti i deklaruar dhe përcaktimi i ngrohjes së kapaciteteve rezervë
<b>S</b>	Dvokanalni uređaj: indikativna potrošnja električne energije na sat $Q_{Dd}$ (kWh/60 minuta) ***	Двоканален уред: индикативна потрошувачка на електрич. Енерг. на час $Q_{Dd}$ (kWh/60 минути) ***	Pajisje dy-kanaleshe: indikacioni i konsumit te energjise elektrike ne ore $Q_{Dd}$ (kWh/60 minuta) ***
<b>T</b>	Jednokanalni uređaj: indikativna potrošnja električne energije na sat $Q_{Sd}$ (kWh/60 minuta) ***	Едноканален уред: индикативна потрошувачка на електрична енерг. на час $Q_{Sd}$ (kWh/60 минути) ***	Pajisje nje-kanaleshe: indikacioni i konsumit te energjise elektrike ne ore $Q_{Sd}$ (kWh/60 minuta) ***
<b>U</b>	Kapacitet uređaja za hlađenje $P_{rated}$ (kW)	Капацитет на редот за ладење $P_{rated}$ (kW)	Kapaciteti i pajisjes ne ftohje $P_{rated}$ (kW)
<b>V</b>	Kapacitet uređaja za grejanje $P_{rated}$ (kW)	Капацитет на редот за греење $P_{rated}$ (kW)	Kapaciteti i pajisjes ne ngrohje $P_{rated}$ (kW)
<b>*</b>	Isticanje rashladnih sredstava doprinosi klimatskim promenama. U slučaju ispuštanja u atmosferu, rashladno sredstvo s nižim potencijalom globalnog zagrevanja (GVP) manje bi uticalo na globalno zagrevanje od rashladnog sredstva s višim GVP-om. Ovaj uređaj sadrži rashladnu tečnost sa GVP-om vrednosti navedene u gornjoj tabeli. To znači da bi u slučaju isticanja 1 kg te rashladne tečnosti u atmosferu, njen uticaj na globalno zagrevanje bio toliko puta veći od uticaja 1 kg CO2 tokom perioda od 100 godina. Nikada sami ne pokušavajte raditi bilo kakve zahvate na rashladnom krugu, niti rastavlјјati proizvod i za to uvek zovite stručnjaka	Истекувањето на разладните средства допринесува за климатските промени. Во случај на испуштање во атмосферата, разладното средство со понизок потенцијал за глобално затоплување (GVP) помалку би влијаело на глобалното затоплување во споредба со разладно средство со поголем GVP. Тоа би значело дека во случај на истекување на 1 кг. од расладната течност во атмосферата, нејзиното влијание на глобалното затоплување би било толку пати поголемо од влијанието на 1 кг. CO2 во период од 100 години. Никогаш сами не пробувајте да правите било какви зафати ниту да го разклопувате производот и за тоа <u>секогаш повикајте стручно лице</u>	Nevizim gazi kontribuon ne ndryshimin e klimes. Ne rast te emetimeve ne atmosfere, gazi do te ule potencialin e ngrohjes globale (GVP) me pak do te coje ne ngrohje globale prej gazit ne rritje te GVP-se. Kjo pajisje permbane rrjedhje gazi me vlerat e GVP-se te listuara si ne tabelen me larte. Kjo do te thote se ne rast te 1 kg te gasit ne atmosfere, ndikimi i saj ne ngrohjen globale do te ishte shume here me i madhe se ndikimi 1 kg CO2 per nje periudhe prej 100 vjetesh.
<b>**</b>	Potrošnja energije »XYZ« kWh na godinu, na temelju rezultata standardnih ispitivanja. Stvarna potrošnja energije zavisi o načinu upotrebe uređaja i o mestu na kojem se nalazi.	Потрошувачка на енергија "хуз" kWh за една година, врз основа на резултатите од стандардните тестови. Реалната потрошувачка на енергија ќе зависи од начинот на кој можете да го користите уредот и местото каде што се наоѓа.	asnjehere mos u perpiqni te beni nnderhyrje ne qarkun e ftohjes, ose cmontimin e produktit dhe cdo here kerkoni ndihmen e ekspertit.
<b>***</b>	Potrošnja energije X,Y kWh na 60 minuta, na temelju rezultata standardnih ispitivanja. Stvarna potrošnja energije zavisi o načinu upotrebe uređaja i o mestu na kojem se nalazi.	Потрошувачка на енергија X, Y kWh по 60 минути игра, врз основа на резултатите од стандардните тестови. Реалната потрошувачка на енергија ќе зависи од начинот на кој можете да го користите уредот и местото каде што се наоѓа.	Shpenzimi i energjise »XYZ« kWh ne vit, bazuar ne rezultatet e testeve standarde. Konsumi aktual i energjise do te varet se si ju e perdorini pajisjen dhe nga vendi ku ajo eshte vendosur.

	Polski	Český	Slovenský
<b>A</b>	<b>KARTA PRODUKTU</b>	<b>INFORMAČNÍ LIST</b>	<b>OPIS VÝROBKU</b>
<b>B</b>	Znak towarowy	Ochranná známka	Ochranná známka
<b>C</b>	Oznaczenie modelu	Značkou modelu	Model zariadenia
<b>D</b>	Poziomy mocy akustycznej w pomieszczeniu i na zewnętrzz chłodzenia/ogrzewania (dB)	Vnitřní a vnější hladina akustického výkonu chlazení/vytápění (dB)	Vnútorne a vonkajšie hladiny akustického výkonu chladenia/vykurovania (dB)
<b>E</b>	nazwa zastosowanego środka chłodniczego *	Název použitého chladiva *	Názov použitého chladiva *
<b>F</b>	GWP (Współczynnik ocieplenia globalnego) *	GWP (Potenciałem globalního oteplování) *	GWP (Potenciál prispievania ku globálnemu otepľovaniu) *
<b>G</b>	<b>CHŁODZENIA</b>	<b>CHLAZENÍ</b>	<b>CHLADENIA</b>
<b>H</b>	SEER	SEER	SEER
<b>I</b>	Klasa efektywności energetycznej	Třídou energetické účinnosti	Trieda energetickej účinnosti
<b>J</b>	Orientacyjne roczne zużycie energii elektrycznej QCE (kWh/r) **	Orientační roční spotřeba elektřiny QCE (kWh/rok) **	Indikativna ročná spotreba elektrickej energie QCE (kWh/a) **
<b>K</b>	Obciążenie projektowe P <sub>designc</sub> (kW)	Návrhové zatížení zařízení P <sub>designc</sub> (kW)	Menovité zaťaženie P <sub>designc</sub> (kW)
<b>L</b>	<b>OGRZEWANIA</b>	<b>VYTÁPĚNÍ</b>	<b>VYKUROVANIA</b>
<b>M</b>	SCOP	SCOP	SCOP
<b>N</b>	Klasa efektywności energetycznej	Třídou energetické účinnosti	Trieda energetickej účinnosti
<b>O</b>	Orientacyjne roczne zużycie energii elektrycznej Q <sub>HE</sub> (kWh/god) **	Orientační roční spotřeba elektřiny pro průměrné otopné období Q <sub>HE</sub> (kWh/rok) **	Indikativna ročná spotreba elektrickej energie Q <sub>HE</sub> (kWh/a) **
<b>P</b>	Obciążenie projektowe P <sub>designh</sub> (kW)	Návrhové topné zatížení zařízení P <sub>designh</sub> (kW)	Menovité zaťaženie P <sub>designh</sub> (kW)
<b>R</b>	Deklarowana wydajność wraz ze wskazaniem wydajności rezerwowego podgrzewacza	Jmenovitý výkon a záložní topný výkon	Deklarovaná kapacita a údaj o kapacite záložného vykurovacieho telesa
<b>S</b>	Dla klimatyzatorów dwukanałowych – orientacyjne godzinowe zużycie energii elektrycznej Q <sub>DD</sub> w kWh/60 min. ***	Pro dvoukanalové klimatizátory vzduchu orientační hodinovou spotřebu elektřiny Q <sub>DD</sub> v kWh/60 minut. ***	V prípade dvojkanalových klimatizátorov indikatívna spotreba elektrickej energie za hodinu Q <sub>DD</sub> v kWh/60 minút ***
<b>T</b>	Dla klimatyzatorów jednocanałowych – orientacyjne godzinowe zużycie energii elektrycznej Q <sub>SD</sub> w kWh/60 min. ***	Pro jednocanalové klimatizátory vzduchu orientační hodinovou spotřebu elektřiny Q <sub>SD</sub> v kWh/60 minut. ***	V prípade jednocanalových klimatizátorov indikatívna spotreba elektrickej energie za hodinu Q <sub>SD</sub> v kWh/60 minút ***
<b>U</b>	Wydajność chłodnicza Prated (kW)	Chladicí výkon zařízení Prated (kW)	Kapac. chladenia Prated zariadenia(kW)
<b>V</b>	Wydajność grzewcza Prated (kW)	Topný výkon zařízení Prated (kW)	kapacita vykurovania Prated zariadenia (kW)
*	„Wycieki czynników chłodniczych przyczyniają się do zmiany klimatu. W przypadku przedostania się do atmosfery czynnik chłodniczy o niższym współczynniku ocieplenia globalnego (GWP) ma mniejszy wpływ na globalne ocieplenie niż czynnik o wyższym współczynniku GWP. Urządzenie zawiera czynnik chłodniczy o współczynniku GWP wynoszącym [xxx]. Powyższe oznacza, iż w przypadku przedostania się 1 kg takiego gazu chłodniczego do atmosfery, jego wpływ na globalne ocieplenie byłby [xxx] razy większy niż wpływ 1 kg CO <sub>2</sub> w okresie 100 lat. Nigdy nie należy samodzielnie manipulować przy obiegu czynnika chłodniczego lub demontować urządzenia, należy zawsze zwrócić się o pomoc specjalisty.“	„Únik chladiva se podílí na změně klimatu. Chladivo s nižším potenciálem globálního oteplování (GWP) by se v případě úniku do ovzduší podílelo na globálním oteplování méně než chladivo s vyšším GWP. Toto zařízení obsahuje chladicí kapalinu s GWP ve výši [xxx]. To znamená, že pokud by do ovzduší unikl 1 kg této chladicí kapaliny, dopad na globální oteplování by byl v horizontu 100 let [xxx] krát vyšší než 1 kg CO <sub>2</sub> . Nenarušujte chladicí oběh ani sami výrobek nedemontujte, vždy se obraťte na odborníka.“	„Úniky chladiva prispievajú k zmene klímy. Chladivo s nižším potenciálom prispievania ku globálnemu otepľovaniu (GWP) by pri úniku do atmosféry prispelo ku globálnemu otepľovaniu v nižšej miere ako chladivo s vyšším GWP. Toto zariadenie obsahuje chladiacu kvapalinu s GWP rovnajúcim sa [xxx]. Znamená to, že ak by do atmosféry unikol 1 kg tejto chladiacej kvapaliny, jej vplyv na globálne otepľovanie by bol [xxx] krát vyšší ako vplyv 1 kg CO <sub>2</sub> , a to počas obdobia 100 rokov. Nikdy sa nepokúšajte zasahovať do chladiaceho okruhu alebo demontovať výrobok a vždy sa obráťte na odborníka.“
**	„Zużycie energii elektrycznej »XYZ« kWh rocznie na podstawie wyników próby przeprowadzonej w normalnych warunkach. Rzeczywiste zużycie energii elektrycznej zależy od sposobu użytkowania urządzenia i miejsca, w którym się ono znajduje“	„Spotřeba energie »XYZ« kWh za rok, založená na výsledcích normalizované zkoušky. Skutečná spotřeba energie závisí na způsobu použití a umístění spotřebiče.“	„Spotreba energie XYZ kWh za rok na základe výsledkov štandardného preskúšania. Skutočná spotreba energie bude závisieť od toho, ako sa zariadenie používa a kde je umiestnené.“
***	„Zużycie energii elektrycznej »X,Y« kWh na 60 min. na podstawie wyników próby przeprowadzonej w normalnych warunkach. Rzeczywiste zużycie energii elektrycznej zależy od sposobu użytkowania urządzenia i miejsca, w którym się ono znajduje“	„Spotřeba energie »X,Y« kWh za 60 minut, založená na výsledcích normalizované zkoušky. Skutečná spotřeba energie závisí na způsobu použití a umístění spotřebiče.“	„Spotreba energie X,Y kWh za 60 minút na základe výsledkov štandardného preskúšania. Skutočná spotreba energie bude závisieť od toho, ako sa zariadenie používa a kde je umiestnené.“

	Slovenski	Български	Românesc
<b>A</b>	<b>PODATKOVNA KARTICA IZDELKA</b>	<b>ПРОДУКТОВ ФИШ</b>	<b>FIȘA PRODUSULUI</b>
<b>B</b>	Blagovna znamka	Търговска марка	Marca comercială
<b>C</b>	Oznaka modela	Модел	Nume model
<b>D</b>	Notranje in zunanje ravni zvočne moči hlajenja/ogrevanja (dB)	Нива на звуковата мощност вътре в помещението и на открито <b>охлаждане/отопление</b> (dB)	Nivelul de putere acustică interior și exterior <b>рăcire/încălzire</b>
<b>E</b>	Ime hladilnega sredstva *	Наименование на хладилен агент*	Denumirea al agentului frigorific *
<b>F</b>	GWP (Potencial globalnega segrevanja) *	ПГЗ (потенциал за глобално затопляне) *	GWP (potențial de încălzire globală) *
<b>G</b>	<b>HLAJENJA</b>	<b>ОХЛАЖДАНЕ</b>	<b>RĂCIRE</b>
<b>H</b>	SEER	SEER	SEER
<b>I</b>	Razred energetske učinkovitosti	Класът на енергийна ефективност	Clasa de eficiență energetică
<b>J</b>	Okvirno letno porabo električne energije $Q_{CE}$ (kWh/a) **	Индикативната годишна консумация на електроенергия $Q_{CE}$ (kWh/год) **	Consumul anual indicativ de energie electrică $Q_{CE}$ (kWh/a)**
<b>K</b>	Nazivna obremenitev napr. $P_{designc}$ (kW)	Проектният товар $P_{designc}$ (kW)	Sarcina nominală $P_{designc}$ (kW)
<b>L</b>	<b>OGREVANJA</b>	<b>ОТОПЛЕНИЕ</b>	<b>ÎNCĂLZIRE</b>
<b>M</b>	SCOP	SCOP	SCOP
<b>N</b>	Razred energetske učinkovitosti	Класът на енергийна ефективност	Clasa de eficiență energetică
<b>O</b>	Okvirno letno porabo električne energije za povprečno sezono ogrevanja $Q_{HE}$ (kWh/a) **	Индикативната годишна консумация на електроенергия $Q_{HE}$ (kWh/год)**	Consumul anual indicativ de energie electrică pentru un sezon mediu de încălzire $Q_{HE}$ (kWh/a)**
<b>P</b>	Nazivno obremenitev naprave $P_{designh}$ (kW)	Проектният товар $P_{designh}$ (kW)	Sarcina nominală $P_{designh}$ (kW)
<b>R</b>	Navedeno zmogljivost in oznako zmogljivosti za zasilno ogrevanje	Обявената мощност и мощността на спомагателното електрическо подгриване	Capacitatea declarată și o indicație a capacității de încălzire de rezervă
<b>S</b>	Za dvokanalne klimatske naprave: okvirno porabo električne energije na uro $Q_{DD}$ v kWh/60 minut ***	За двуканални климатизатори — индикативната часова консумация на електроенергия $Q_{DD}$ в kWh за 60 минути ***	Pentru aparatele de climatizare cu conductă dublă, consumul orar indicativ de energie electrică $Q_{DD}$ în kWh/60 de minute ***
<b>T</b>	Za enokanalne klimatske naprave: okvirno porabo električne energije na uro $Q_{SD}$ v kWh/60 minut ***	За едноканални климатизатори — индикативната часова консумация на електроенергия $Q_{SD}$ в kWh за 60 минути***	Pentru aparatele de climatizare cu o singură conductă, consumul orar indicativ de energie electrică $Q_{SD}$ în kWh/60 de minute***
<b>U</b>	Zmogljivost za hlajenje $P_{rated}$ (kW)	Охладителната мощност $P_{rated}$ (kW)	Capacitatea nominală pentru răcire a aparatului $P_{rated}$ (kW)
<b>V</b>	Zmogljivost za ogrevanje $P_{rated}$ (kW)	Отоплителната мощност $P_{rated}$ (kW)	Capacitatea nominală pentru încălzire a aparatului $P_{rated}$ (kW)
<b>*</b>	„Puščanje hladilnih sredstev prispeva k podnebnim spremembam. V primeru izpusta v ozračje bi hladilno sredstvo z nižjim potencialom globalnega segrevanja (GWP) k globalnemu segrevanju prispevalo manj kot hladilno sredstvo z višjim GWP. Ta naprava vsebuje hladilno tekočino z GWP, enakim [xxx]. To pomeni, da bi bil v obdobju 100 let vpliv na globalno segrevanje v primeru izpusta v ozračje 1 kg zadavne hladilne tekočine [xxx] večji od 1 kg CO <sub>2</sub> . 2. Nikoli ne poskušajte sami spremeniti hladilnega obkopa ali razstaviti naprave in za to vedno prosite strokovnjaka.“	„Изпускането на хладилен агент допринася за изменението на климата. Хладилен агент с по-нисък потенциал за глобално затопляне (ПГЗ) би допринесъл по-малко за глобалното затопляне, отколкото хладилен агент с по-висок ПГЗ при евентуално изпускане в атмосферата. Настоящият уред съдържа хладилен агент с ПГЗ в размер на [xxx]. Това означава, че ако 1 kg от хладилния агент бъде изпуснат в атмосферата, въздействието за глобално затопляне ще бъде [xxx] пъти повече, отколкото от 1 kg CO <sub>2</sub> за период от 100 години. Никога не се опитвайте да се намесвате в работата на краъта на хладилния агент или сами да	„Scurgerile de agent frigorific contribuie la schimbările climatice. Dacă s-ar scurge în atmosferă, agenții frigorifici cu un potențial de încălzire globală (GWP) mai redus ar contribui într-un mod mai puțin semnificativ la încălzirea globală decât un agent frigorific cu un GWP mai ridicat. Acest aparat conține un fluid refrigerant cu un GWP egal cu [xxx]. Această înseamnă că, dacă 1 kg din acest fluid refrigerant s-ar scurge în atmosferă, impactul asupra încălzirii globale ar fi de [xxx] ori mai mare decât 1 kg de CO <sub>2</sub> pe o perioadă de 100 de ani. Nu încercați să interveniți în circuitul agentului frigorific sau să demontați singur produsul, apelați întotdeauna la un
<b>**</b>	„Letna poraba energije „XYZ“ kWh na leto na podlagi rezultatov standardnega preskusa. Dejanska poraba energije je odvisna od načina uporabe naprave in njene lokacije.“	„Консумация на енергия „XYZ“ в kWh годишно, въз основа на резултати от стандартно изпитване. Действителната консумация на енергия ще зависи от това как се използва уредът и къде се намира той.“	„Consum de energie de «XYZ» kWh pe an, pe baza rezultatelor testelor standard. Consumul real de energie va depinde de modul de utilizare a aparatului și de locul unde este amplasat.“
<b>***</b>	„Poraba energije „X,Y“ kWh na 60 minut na osnovi rezultatov standardnega preskusa. Dejanska poraba energije je odvisna od načina uporabe naprave in njene lokacije.“	„Консумация на енергия „X,Y“ в kWh за 60 минути, въз основа на резултати от стандартно изпитване. Действителната консумация на енергия ще зависи от това как се използва уредът и къде се намира той.“	„Consum de energie de «X,Y» kWh pe 60 de minute, pe baza rezultatelor testelor standard. Consumul real de energie va depinde de modul de utilizare a aparatului și de amplasamentul acestuia.“



**VIVAX**

[www.VIVAX.com](http://www.VIVAX.com)