

VIVAX

Made for you

ACP-12CC35AERI+ R32
ACP-18CC50AERI+ R32
ACP-24CC70AERI+ R32
ACP-36CC105AERI+ R32
ACP-48CC140AERI+ R32
ACP-55CC160AERI+ R32

AL

Manual udhëzimi



PËRMBAJTJA

Specifikimet e teledirigjuesit	2
Funksioni i butonave	2
Mirëmbajtja e teledirigjuesit	4
Treguesit e ekranit LCD të teledirigjuesit	5
Si t'i përdorni funksionet bazike	6
Si t'i përdorni funksionet e avansuara	13

VËREJTJE:

Dizajni dhe specifikimet mund të ndryshojnë pa njoftim paraprak për përmirësimin e produktit. Konsultohuni me agjencinë e shitjeve ose prodhuesin për detaje.

Faleminderit shumë që keni blerë kondicionerin tonë. Ju lutemi, lexoni me kujdes këtë manual përpara se të përdorni kondicionerin tuaj. Sigurohuni që ta ruani këtë manual për referencë në të ardhmen.

SPECIFIKIMET E TELEDIRIGJUESIT

Modeli	RG66B3(2H)/BEGEF
Tensioni i ranguar/ Rated voltage	3.0V (Bateri të thara/ Dry batteries R03/LR03X 2)
Rangu i pranimit të sinjalit/ Signal Receiving Range	8m
Ambienti/ Environment	-5°C 60°C

NOTE:

- Dizajni i butonave bazohet në modelin tipik dhe mund të jetë paksa i ndryshëm nga ai aktual që keni blerë, forma aktuale do të dominojë.
- Të gjitha funksionet e përshkruara kryhen nga njësia. Nëse njësia nuk e ka këtë veçori, nuk ka asnjë funksion përkatës kur shtypni butonin përkatës në telekomandë.
- Kur ka dallime të mëdha ndërmjet "Ilustrimit të telekomandës" dhe
- "MANUALIT TË PËRDORIMIT" në përshkrimin e funksionit, përshkrimi i "MANUALIT TË PËRDORËSIT" do të jetë dominues.

BUTONAT E FUNKSIONIMIT

Përpara se të filloni të përdorni kondicionerin tuaj të ri, sigurohuni që të njiheni me telekomandën e tij. Më poshtë është prezantim i shkurtër për vetë telekomandën. Për udhëzime se si të përdorni kondicionerin tuaj, referojuni seksionit **Si të përdorni funksionet bazë/të avancuara** të këtij manuali.

VËREJTJE Ju lutemi mos zgjidhni modalitetin e nxehtësisë/ HEAT nëse makina që keni blerë është e tipit vetëm për ftohje. Modaliteti i nxehtësisë nuk mbështetet nga pajisja vetëm për ftohje.

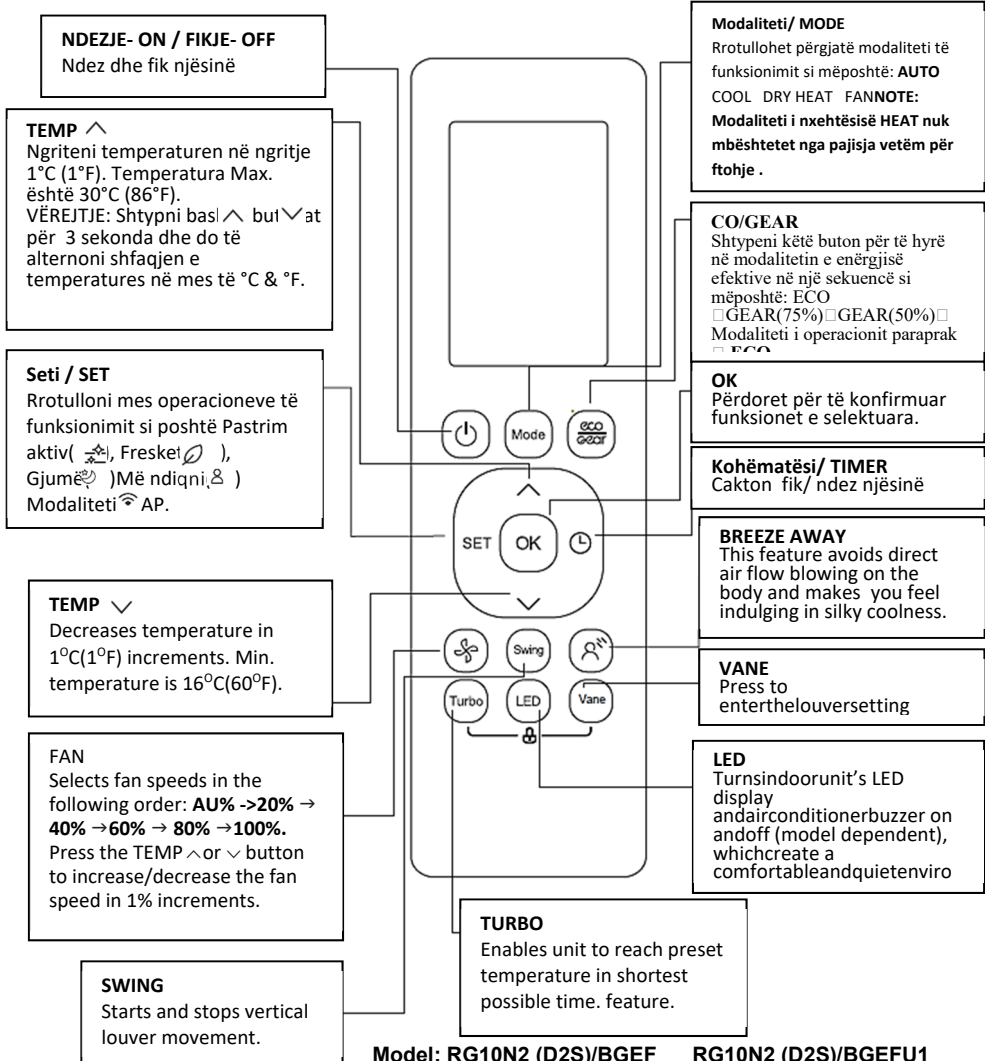

Remote screen Indicators

Information is displayed when remote controllers are powered up

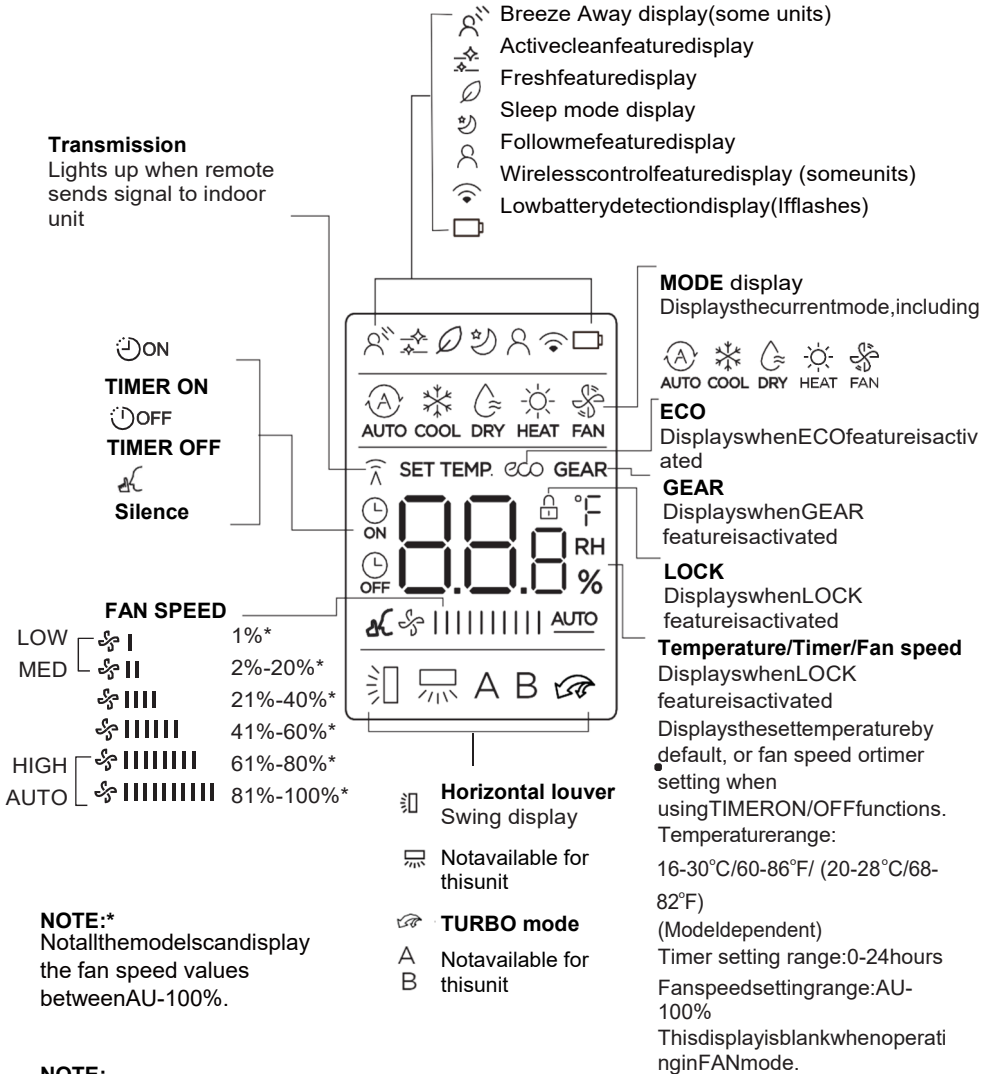

HOW TO USE THE BASIC FUNCTIONS

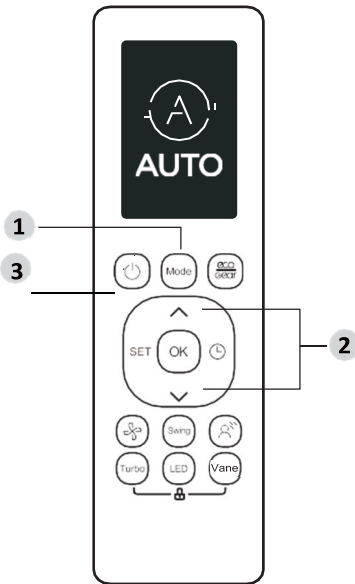

SETTING TEMPERATURE

The operating temperature range for units is 16-30°C/60-86°F. You can increase or decrease the set temperature in 0.5°C/1°F increments.

AUTO operation

In **AUTO** mode, the unit will automatically select the COOL, FAN, HEAT or DRY mode based on the set temperature.

1. Press the **MODE** button to select Auto mode.
2. Set your desired temperature using the **Temp+** or **Temp-** button.
3. Press the **ON/OFF** button to start the unit.

NOTE: FAN SPEED can't be set in Auto mode.

COOL OPERATION

1. Press the **MODE** button to select **COOL** mode.
2. Set your desired temperature using the **Temp +** or **Temp -** button.
3. Press the **FAN** button to select the fan speed, in conjunction with **Temp +** or **Temp -** button.
4. Press the **ON/OFF** button to start the unit.

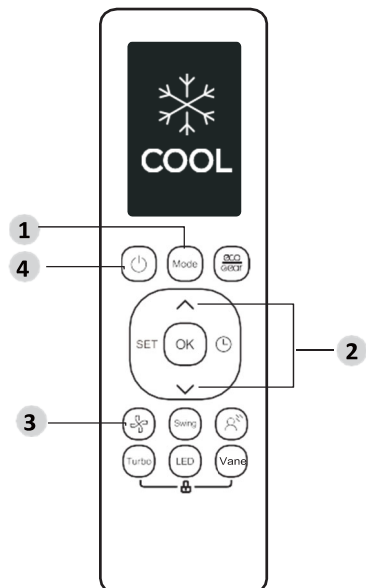

HOW TO USE THE BASIC FUNCTIONS

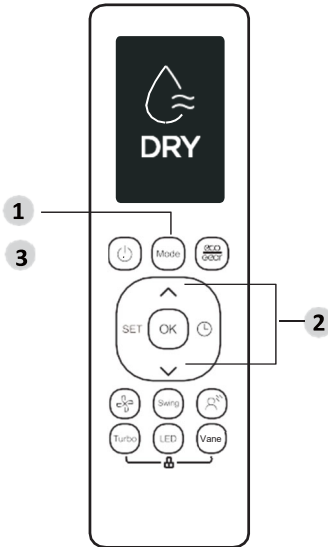

DRY OPERATION (DEHUMIDIFYING)

1. Press the **MODE** button to select **DRY** mode.
2. Set your desired temperature using the **Temp +** or **Temp —** button.
3. Press the **ON/OFF** button to start the unit.

NOTE: FAN SPEED can't be changed in DRY mode.

NOTE: FAN SPEED can't be changed in DRY mode.

FAN operation

1. Press the **MODE** button to select FAN mode.
2. Press the **FAN** button to select the fan speed, in conjunction with **Temp +** or **Temp —** button.
3. Press the **ON/OFF** button to start the unit.

NOTE: You can't set temperature in FAN mode. As a result, your remote control's LCD screen will not display temperature.

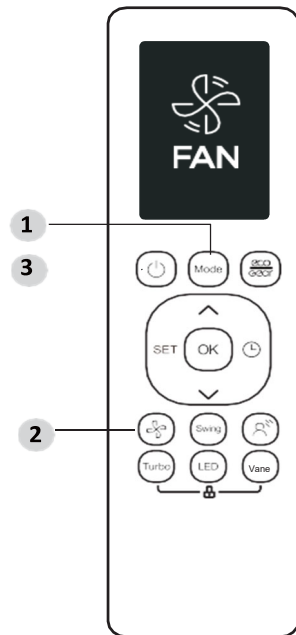

HOW TO USE THE BASIC FUNCTIONS

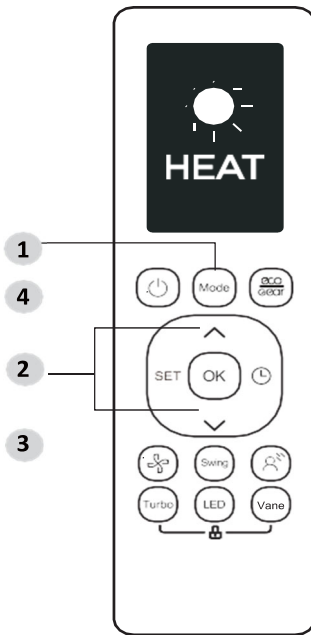

HEAT OPERATION

1. Press the **MODE** button to select **HEAT** mode.
2. Set your desired temperature using the **Temp +** or **Temp -** button.
3. Press the **FAN** button to select the fan speed in a range of Au%-F%, in conjunction with **Temp +** or **Temp -** button.
4. Press the **ON/OFF** button to start the unit.

NOTE: As outdoor temperature drops, the performance of your unit's HEAT function may be affected. In such instances, we recommend using this air conditioner in conjunction with other heating appliance.

SET THE ANGLE OF AIR FLOW

When the unit is on, press the swing ▲▼ button, to activate the louver. Each time you press the button, it will adjust the louver by 6°. Press the button until the direction you prefer is reached. If press and hold this button for more than 2 seconds, the louver will swing up and down continuously.

When the unit is on, press the swing ◀▶ button, to activate the louver. Each time you press the button, it will adjust the louver by 6°. Press the button until the direction you prefer is reached. If press and hold this button for more than 2 seconds, the louver will swing left and right continuously.

SETTING THE TIMER FUNCTION

Your air conditioning unit has two timer-related functions:

- **TIMER ON** - sets the amount of timer after which the unit will automatically turn on.
- **TIMER OFF** - sets the amount of time after which the unit will automatically turn off.

TIMER ON function

The TIMER ON function allows you to set a period of time after which the unit will automatically turn on, such as when you come home from work.

1. Press the **Timer** button, the Timer on indicator "ON" displays and flashes. By default, the last time period that you set and an "h" (indicating hours) will appear on the display.
2. **Note:** This number indicates the amount of time after the current time that you want the unit to turn on. For example, if you set TIMER ON for 2.5 hours, "2.5h" will appear on the screen, and the unit will turn on after 2.5 hours.
3. Press the **Temp +** or **Temp -** button repeatedly to set the time when you want the unit to turn on.
4. Wait 3 seconds, then the TIMER ON function will be activated. The digital display on your remote control will then return to the temperature display. The "ON" indicator remains on and this function is activated.

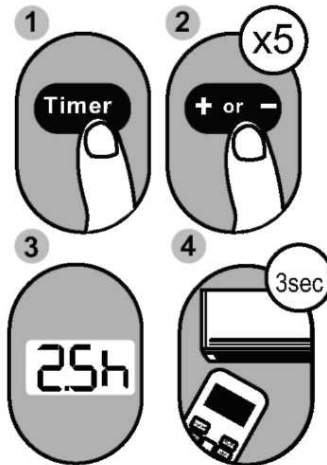

Example: Setting unit to turn on after 2.5 hours.

TIMER OFF function

The **TIMER OFF** function allows you to set a period of time after which the unit will automatically turn off, such as when you wake up.

1. Press the **Timer** button, the Timer off indicator "  " displays and flashes. By default, the last time period that you set and an "h" (indicating hours) will appear on the display.

Note: This number indicates the amount of time after the current time that you want the unit to turn off. For example, if you set **TIMER OFF** for 5 hours, " 5.0h " will appear on the screen, and the unit will turn on after 5 hours.

2. Press the Temp + or Temp — button repeatedly to set the time when you want the unit to turn on.

Wait 3 seconds, then the **TIMER OFF** function will be activated. The digital display on your remote control will then return to the temperature display.

The "  " indicator remains on and this function is activated.

NOTE: When setting the **TIMER ON** or **TIMER OFF** functions, up to 10 hours, the time will increase in 30 minute increments with each press. After 10 hours and up to 24, it will increase in 1 hour increments. The timer will revert to zero after 24 hours. You can turn off either function by setting its timer to " 0.0h " .

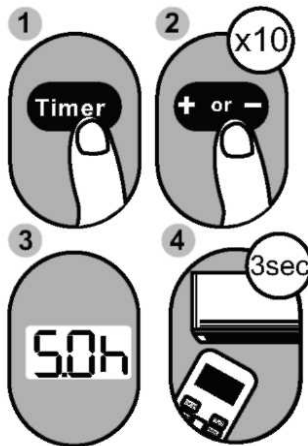

Example: Setting unit to turn off after 5 hours

Setting both TIMER ON and TIMER OFF at the same time

Keep in mind that the time periods you set for both functions refer to hours after the current time. For example, say that the current time is 1:00 PM, and you want the unit to turn on automatically at 7:00 PM. You want it to operate for 2 hours, then automatically turn off at 9:00 PM.

Do the following:

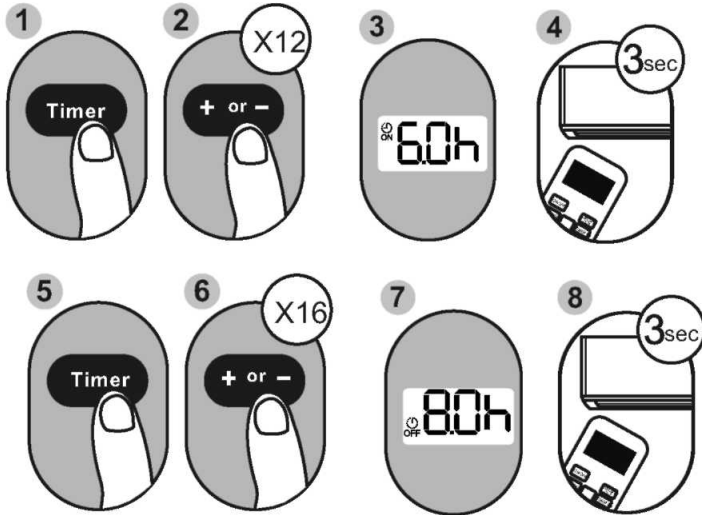

Example: Setting the unit to turn on after 6 hours, operate for 2 hours, then turn off (see the figure below)

Your remote display



Timer is set to turn ON 6 hours from current time



Timer is set to turn OFF 8 hours from current time

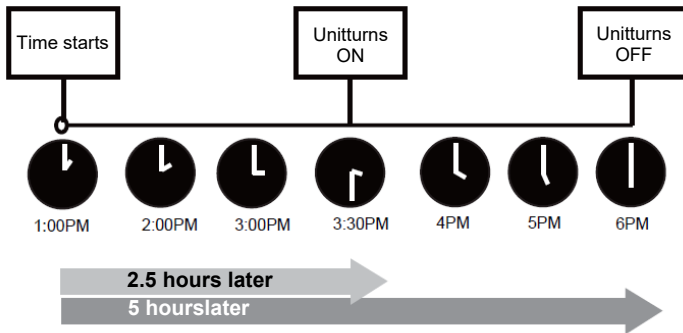

Example: If current timer is 1:00PM, to set the timer as above steps, the unit will turn on 2.5h later (3:30PM) and turn off at 6:00PM.

HOW TO USE THE ADVANCED FUNCTIONS

Vane function

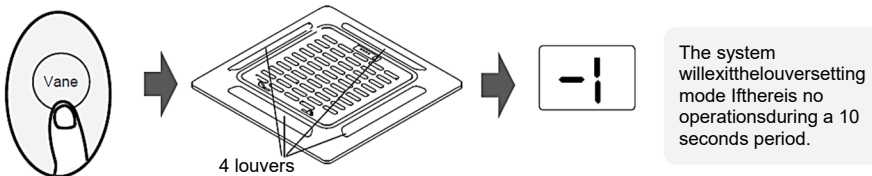

Press this button to activate the louver setting feature. Each time you press the Vane button, the display panel will display the selected louver in an order as ("-0" indicates that four louvers are all selected):

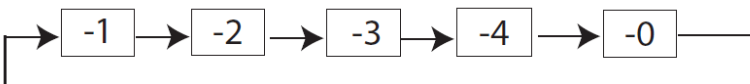

Press Swing button to start/stop the auto swing feature of the selected louvers.

Swing function

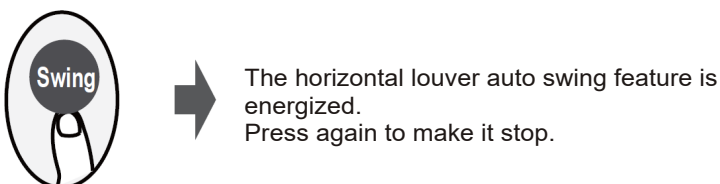

LED display



Press LED button

Press this button to turn on and turn off the display on the indoor unit.

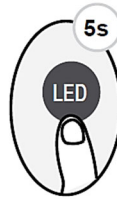

Press this button more than 5 seconds (some units)

Keep pressing this button more than 5 seconds, the indoor unit will display the actual room temperature. Press more than 5 seconds again will revert back to display the setting temperature.

ECO/GEAR function



Press this button to enter the energy efficient mode in a sequence of following:
 ECO → GEAR(75%) → GEAR(50%) → Previous setting mode → ECO

Note: This function is only available under COOL mode.

ECO operation:

Under cooling mode, press this button, the remote controller will adjust the temperature automatically to 24°C/75°F, fan speed of Auto to save energy (only when the set temperature is less than 24°C/75°F). If the set temperature is above 24°C/75°F, press the ECO button, the fan speed will change to Auto, the set temperature will remain unchanged.

Note:

Pressing ECO button, or modifying the mode or adjusting the set temperature to less than 24°C / 75°F will stop ECO operation. Under ECO operation, the set temperature should be 24°C/75°F or above, it may result in insufficient cooling if you feel uncomfortable, just press the ECO button again to stop it.

GEAR operation:

Press the ECO/GEAR button to enter the GEAR operation as following:
 -75% (up to 75% electrical energy consumption)
 -50% (up to 50% electrical energy consumption)
 -Previous setting mode.

Under GEAR operation, the display on the remote controller will alternate between electrical energy consumption and set

Silencefunction:



Keypressing Fan button for more than 2 seconds to activate/disable Silencefunction (some units). Due to low frequency operation of compressor, it may result in insufficient cooling and heating capacity. Press ON/OFF, Mode, Sleep, Turbo or Clean button while operating will cancel silence function.

FP function

Press this button 2 times during one second under HEAT Mode and setting temperature of 16°C/60°F

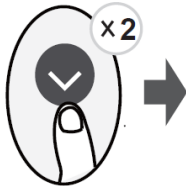

The unit will operate at high fan speed (while compressor on) with temperature automatically set to 8 C/46 F.

Note: This function is for heat pump air conditioner only. Press this button 2 times during one second under HEAT Mode and setting temperature of 16°C/60°F to activate FP function. Press On/Off, Sleep, Mode, Fan and Temp. button while operating will cancel this function.

LOCKfunction

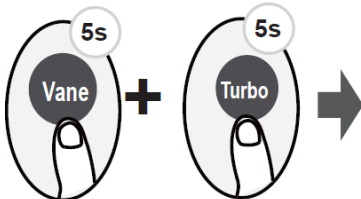





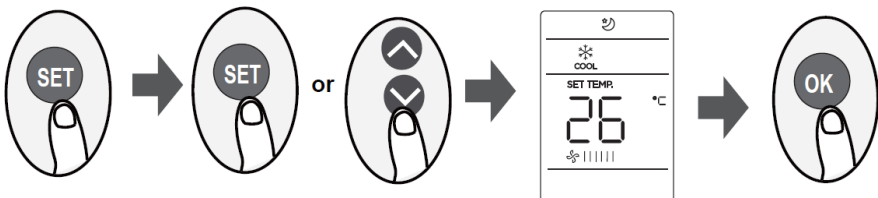

Press together **Vane** button and **Turbo** button at the same time more than 5 seconds to activate Lock function. All buttons will not response except pressing these two buttons for two seconds again to disable locking.

SET function



- Press the SET button to enter the function setting, then press SET button or TEMP ▼ or TEMP ▲ button to select the desired function. The selected symbol will flash on the display area, press the OK button to confirm.
- To cancel the selected function, just perform the same procedures as above.
- Press the SET button to scroll through operation functions as follows:

Active clean () → Fresh* () → Sleep () → Follow Me () → AP mode* () → Active clean....
 [*]: Some units

Active clean function ()



(some units) :

The Active Clean Technology washes away dust, mold, and grease that may cause odors when it adheres to the heat exchanger by automatically freezing and then rapidly thawing the frost. When this function is turned on, the indoor unit display window appears "CL", after 20 to 45 minutes, the unit will turn off automatically and cancel CLEAN function.

FRESH function () (some units):

When the FRESH function is initiated, the ion generator is energized and will help to purify the air in the room.

Sleep function () :

The SLEEP function is used to decrease energy use while you sleep (and don't need the same temperature settings to stay comfortable). This function can only be activated via remote control. For the detail, see sleep operation in "USER'S MANUAL"

Note: The SLEEP function is not available in FAN or DRY mode

Follow me function():

The FOLLOW ME function enables the remote control to measure the temperature at its current location and send this signal to the air conditioner every 3 minutes interval. When using AUTO, COOL or HEAT modes, measuring ambient temperature from the remote control (instead of from the indoor unit itself) will enable the air conditioner to optimize the temperature around you and ensure maximum comfort.

NOTE: Press and hold Turbo button for seven seconds to start/stop memory feature of Follow Me function.

- If the memory feature is activated, "On" displays for 3 seconds on the screen.
- If the memory feature is stopped, "OF" displays for 3 seconds on the screen.
- While the memory feature is activated, press the ON/OFF button, shift the mode or power failure will not cancel the Follow me function.

AP function () (some units)

Choose AP mode to do wireless network configuration. For some units, it doesn't work by pressing the SET button. To enter the AP mode, continuously press the LED button seven times in 10 seconds.

TIPARET DHE FUNKSIONET E KONTROLLIT ME TELA

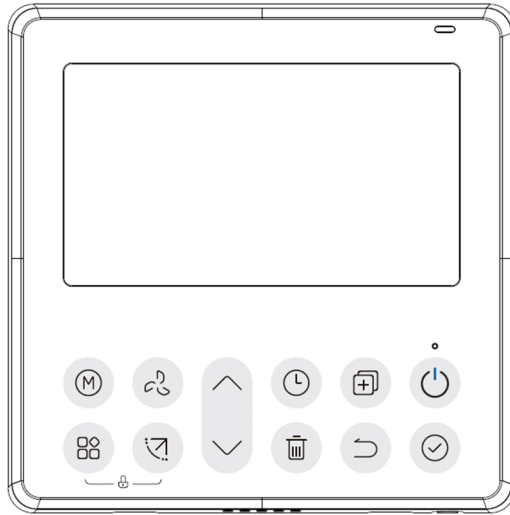

Veçori:

- Ekran LCD.
- Shfaqja e kodit të mosfunksionimit: mund të shfaqë kodin e gabimit, i dobishëm për shërbimin.
- Dizajni i paraqitjes së telit me 4 drejtime, pa pjesë të ngritur në pjesën e pasme, më i përshtatshëm
- për të vendosur telat dhe për të instaluar pajisjen. Shfaqja e temperaturës së dhomës.
- Kohëmatësi javor.

Funksioni

- Modaliteti: Zgjidhni Auto-Ftohje-Tharje-Nxehtësia -Shpejtësia e ventilatorit: Auto/I ulët/Mes/Me shpejtësi të lartë Lëvizja (në disa modele)
- Kohëmatësi ON/FIKUR
- Vendosja e temperaturës
- Kohëmatësi javor
- Me ndiq mua
- Turbo
- Sistemi 24-orësh
- Sistemi 12-orësh
- Rinisje automatike
- Kontroll individual i grilave (në disa modele) Test automatik i rrjedhës së ajrit Rrotullimi dhe kontrolli i dyfishtë rezervë
- Kontrolli i grupit
- Kyçja për fëmijë
- Ekran LCD
- Ora

EMRI NË LCD TË KONTROLLIT ME TELA

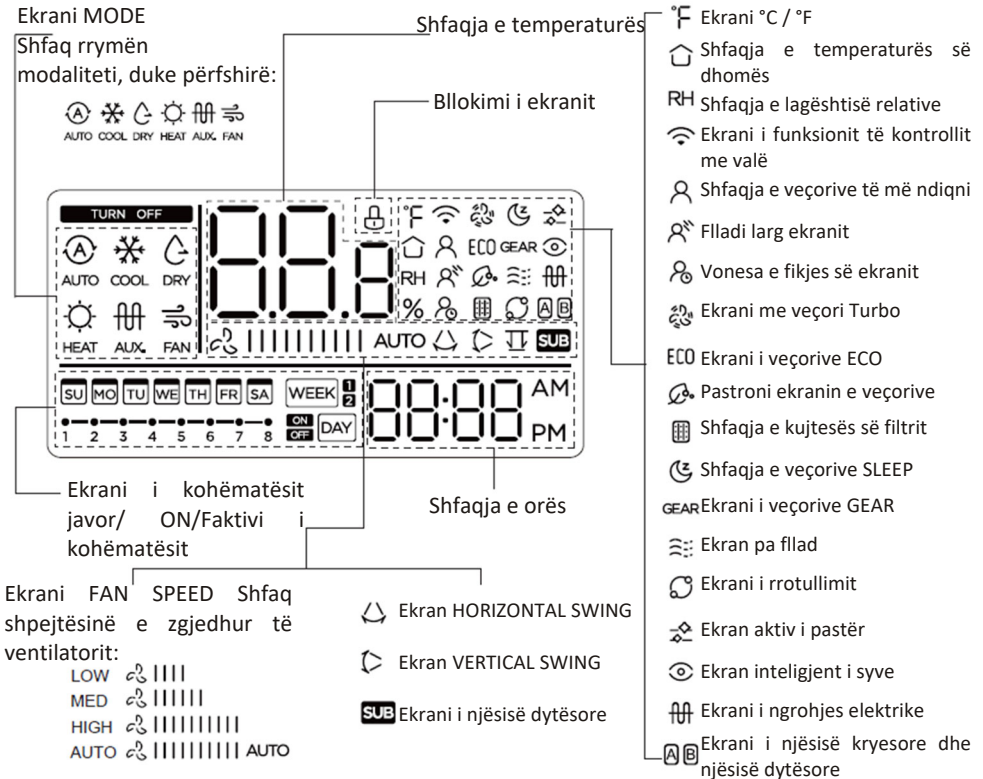

EMRI I BUTONIT NË KONTROLLIN ME TELA

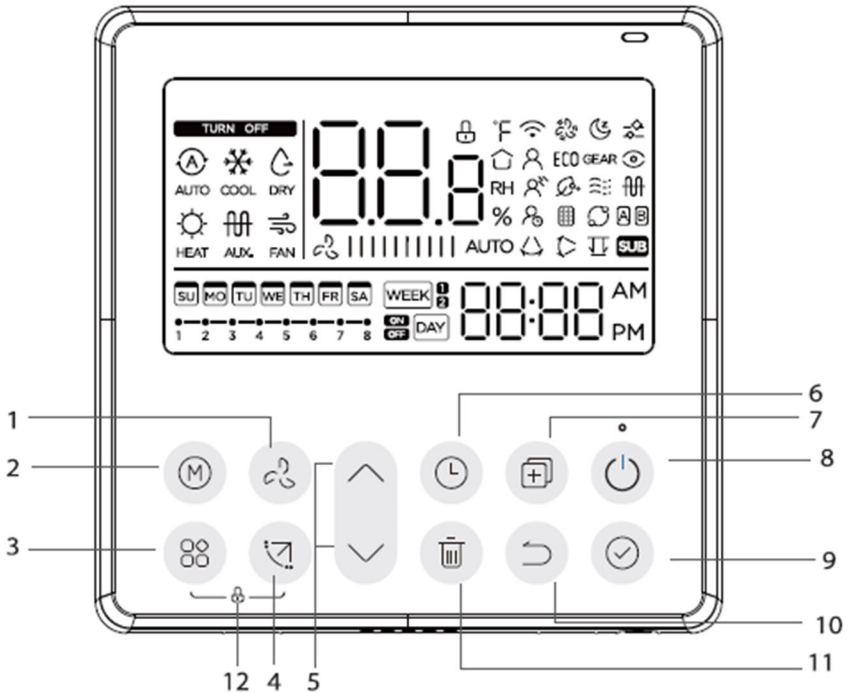

1. Butoni FAN SPEED
2. Butoni MODE
3. FUNC. butonin
4. SWING fund
5. Butoni ADJUST
6. Butoni TIMER
7. Butoni COPY
8. Butoni POWER
9. Butoni KONFIRM
10. BACK fund
11. Butoni DAY OFF/DELEY
12. Butoni CHILD LOCK

OPERACIONI PËRGATITAR

Vendosni ditën dhe orën aktuale



Shtypni butonin e kohëmatësit për 2 sekonda ose më shumë. Shfaqja e orës do të pulsojë.



Shtypni butonat për të vendosur datën. Data e zgjedhur do të pulsojë.



Cilësimi i datës ka përfunduar dhe përcaktimi i orës përgatitet pasi shtypni butonin Timer ose butonin CONFIRM ose nuk ka asnjë buton të shtypur në 10 sekonda.



Shtypni butonat për të vendosur orën aktuale. Shtypni në mënyrë të përsëritur për të rregulluar kohën aktuale në 1 minutë



rritjet. Shtypni dhe mbani për të rregulluar kohën aktuale të vazhdueshme.



Cilësimi bëhet pasi të keni shtypur butonin CONFIRM ose nuk ka asnjë buton të shtypur në 10 sekonda.



Shtypja e butonave për 2 sekonda do të alternojë shfaqjen e orës midis shkallës 12h dhe 24h.

OPERACIONI

Për të nisur/ndaluar funksionimin



Shtypni butonin e energjisë.

me 8 gradë (në disa modele)



Kur modaliteti i ngrohjes është 10° C (50°F)/16°C(60°F)/17°C (62°F) / 20°C(68°F), shtypni butonin poshtë dy herë brenda 1 sekonde për të aktivizoni funksionin e ngrohjes 8° dhe shtypni butonin Fuqia, Modaliteti, rregulloni, Shpejtësia e ventilatorit, Kohëmatësi dhe Lëkundje për të anuluar funksionin e ngrohjes 8°.

SHËNIM:

Për disa modele, funksioni i ngrohjes 8° mund të vendoset vetëm me telekomandë, këtë funksion nuk mund ta zgjidhni me kontrollues me tela.

Për të vendosur mënyrën e funksionimit modalitetit të funksionimit (Modaliteti i nxehtësisë është i pavlefshëm për njësinë e tipit vetëm me ftohje)





Shtypni këtë buton për të zgjedhur mënyrën e funksionimit:

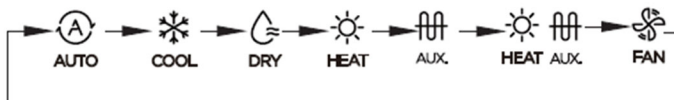

Nëse njësia e brendshme ka funksionin e ngrohjes elektrike (ngrohje emergjente), shtypni këtë buton për të zgjedhur mënyrën e funksionimit:



Kur modaliteti zgjidhet si modaliteti i ngrohjes emergjente (ose ngrohje elektrike),  shfaqet, shpejtësia e ventilatorit është Auto. Funksonet e gjumit, ngrohje me 8 gradë, Turbo dhe Rotation nuk ofrohen në modalitetin e ngrohjes emergjente. Kur modaliteti zgjidhet si modaliteti i ngrohjes dhe ngrohjes elektrike,   shfaqet dhe funksionet Turbo dhe Rotation çaktivizohen.

Përcaktimi i temperaturës së dhomës



Shtypni butonat për të vendosur temperaturën e dhomës. Gama e temperaturës së cilësimit të brendshëm : 10/16/17~30°C(50/60/62~86°F) ose 20~28° C (68~82°F).



Zgjedhja e shkallës °C & °F (në disa modele)
Shtypni butonat “ ” dhe “ ” për 3 sekonda do të alternojnë shfaqjen e temperaturës midis shkallës °C dhe °F.

Cilësimi i shpejtësisë së ventilatorit



Shtypni butonin e shpejtësisë së ventilatorit për të vendosur shpejtësinë e ventilatorit. (Ky buton nuk disponohet në modalitetin Auto ose Dry)

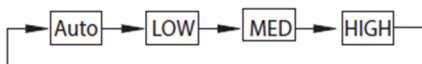

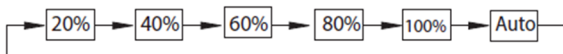

Kur mbështetet rregullimi i shpejtësisë pa shkallë, shtypni tastin e shpejtësisë së ventilatorit për të kaluar nëpër:

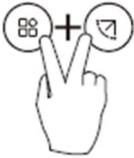

Shtypni butonat së bashku për 3 sekonda për të aktivizuar ose fikur tonin e tastierës.

Funksioni i bllokimit të fëmijëve



Shtypni butonat për 3 sekonda për të aktivizuar funksionin e kyçjes për fëmijët dhe për të kyçur të gjithë butonat në kontrolluesin e telit. Nuk mund të shtypni butonin për të përdorur dhe marrë sinjalin e telekomandës pasi të aktivizohet bllokimi për fëmijë. Shtypni përsëri këta dy butona për 3 sekonda për të çaktivizuar funksionin e kyçjes për fëmijët. Kur aktivizohet funksioni i kyçjes për fëmijë, "  "shfaqet shenja.

Funksioni i lëkundjes (vetëm për njësitë me veçori të lëkundjes horizontale dhe vertikale)

Lëkundje lart-poshtë



Shtypni butonin SWING për të nisur funksionin e lëvizjes lart-poshtë. Shenja shfaqet. Shtypeni përsëri për të ndaluar.

Lëkundje majtas-djathtas

Shtypni butonin Swing për 2 sekonda për të filluar funksionin e lëvizjes majtas-djathtas. "  " shfaqet shenja. Shtypeni përsëri për 2 sekonda për të ndaluar.

Funksioni i lëkundjes (Për njësitë pa funksion lëkundjeje vertikale)



Përdorni butonin Swing për të rregulluar drejtimin e rrjedhës së ajrit lart-poshtë dhe për të nisur funksionin e lëkundjes automatike.

1. Sa herë që shtypni këtë buton, grila lëkundet një kënd prej 6 gradë. Shtypni këtë buton derisa të arrijë drejtimi i dëshiruar.
2. Nëse shtypni dhe mbani butonin për 2 sekonda, aktivizohet lëvizja automatike. Shtypeni përsëri për të ndaluar. (disa njësi)
Për njësitë me katër grila Lart-Poshtë, mund të përdoret individualisht.



1. Shtypni butonin Swing për të aktivizuar funksionin e grilës rregulluese lart-poshtë. Shenja do të pulsojë. (Nuk zbatohet për të gjitha modelet).
2. Shtypja e butonit ^ ose v mund të zgjidhni lëvizjen e katër grilave. Sa herë që shtypni butonin, grila do të zgjidhet në një sekuencë si:
(-0 do të thotë që katër grilat lëvizin në të njëjtën kohë.)

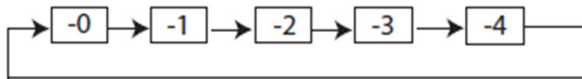

3. Dhe më pas përdorni butonin Swing për të rregulluar drejtimin e rrjedhës së ajrit lart-poshtë të grilës së zgjedhur.



Shtypni FUNC. butoni për të lëvizur nëpër funksionet e funksionimit si më poshtë:

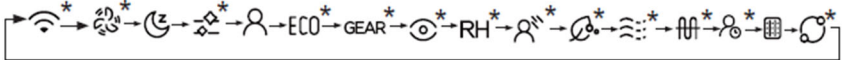

[*]: Në varësi të modelit. Nëse njësia e brendshme nuk e ka këtë funksion, ajo nuk do të shfaqet. Ikona e funksionit të zgjedhur do të pulsojë, më pas shtypni butonin Konfirmo për të konfirmuar cilësimin.

Funksioni Turbo (në disa modele)



Në modalitetin COOL/HEAT, shtypni FUNC. butonin për të aktivizuar funksionin turbo. Shtypni përsëri butonin për të çaktivizuar funksionin turbo. Kur aktivizohet funksioni turbo Shfaqet shenja "  ".

Funksioni PTC (në disa modele)



Në funksionimin e ngrohjes, për njësitë me funksion ngrohje elektrike, shtypni këtë buton për të aktivizuar modalitetin e ngrohjes elektrike. Kur aktivizohet funksioni PTC,  shfaqet shenja " " .

SHËNIM: Funksioni i ngrohjes ndihmëse elektrike të modelit AHU ndërrohet nga butoni MODE dhe FUNC. butoni është një funksion turbo.

Treguesi i funksionit më ndiqni

Shtypni FUNC. butonin për të zgjedhur nëse temperatura e dhomës zbulohet në njësinë e brendshme ose në kontrolluesin e telit.

Ekran inteligjent i syve

1. Ky funksion është i vlefshëm në çdo mënyrë të gjendjes së ndezjes.
2. Kur kontrolluesi i telit dërgues të njësisë së brendshme ka funksionin e syrit të zgjuar, shtypni tastin e funksionit për të zgjedhur ikonën e syrit të zgjuar, shtypni tastin OK për të ndezur syrin inteligjent dhe ndizni njëkohësisht ikonën e syrit të zgjuar; kur syri i zgjuar është i fikur, ikona e syrit të zgjuar fiket.
3. Fikja, ndërrimi i modalitetit, aktivizimi i vetëpastrimit, aktivizimi i funksionit të ngrohjes me 8 gradë do të anulojë automatikisht funksionin e syrit inteligjent.

Funksioni i rivendosjes së filtrit

Pasi njësia e brendshme të dërgojë kohën e përdorimit të filtrit të kontrolluesit të telit, ikona e kërkesës për pastrimin e filtrit ndizet, shtypni tastin e funksionit për të zgjedhur ikonën e kërkesës për pastrimin e filtrit dhe shtypni butonin OK për të rivendosur kohën e ekranit të filtrit. Ikona e kujtesës për pastrimin e filtrit fiket.

Funksioni i vendosjes së lagështisë

1. Kur kontrolluesi i telit dërgues të njësisë së brendshme ka funksion kontrolli të dyfishtë të temperaturës dhe lagështisë, në modalitetin e delagës, shtypni tastin e funksionit për të zgjedhur ikonën RH, shtypni tastin e konfirmimit për të hyrë në modalitetin e kontrollit të lagështisë, ikona RH pulson, shtypni tastet lart e poshtë për të rregulluar lagështinë, diapazoni i

cilësimeve është OFF->35%~85%, i rregulluar me lagështinë 5%. Dilni nga gjendja e rregullimit të lagështisë pas 5 sekondash pasiviteti.

2. Pasi të keni hyrë në modalitetin e kontrollit të lagështisë, shtypni butonat lart dhe poshtë për të rregulluar temperaturën e caktuar dhe për të shfaqur temperaturën e caktuar për 5 sekonda dhe më pas rivendosni ekranin e caktuar të lagështisë.

3. Pas ndërrimit të modalitetit, dilni nga modaliteti i kontrollit të lagështisë.

Funksioni GEAR

1. Kur kontrolluesi i telit dërgues të njësisë së brendshme ka funksionin GEAR, në modalitetin e ftohjes së boot, shtypni tastin e funksionit për të zgjedhur ikonën GEAR, shtypni tastin e konfirmimit për të hyrë në modalitetin e kontrollit GEAR dhe së pari shfaqni statusin aktual të GEAR.

50%->75%->OFF mund të ndërrohet nga tastet lart e poshtë brenda 5 sekondave. Pas 5 sekondash, do të shfaqet temperatura e caktuar, shtypni butonat lart dhe poshtë për të rregulluar temperaturën e caktuar.

Fikni, kaloni në modalitet ose aktivizoni funksionet e gjumit, ECO, të forta, vetëpastruese për të anuluar funksionin GEAR.

Kur shfaqet treguesi i funksionit të më ndiqni, temperatura e dhomës zbulohet nga kontrolluesi i telit.



Shtypni sërish butonin për të anuluar funksionin më ndiqni.

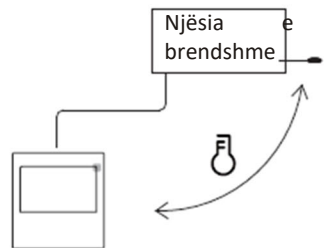

Treguesi i rrotullimit dhe rezervës

Kur ka dy njësi, shtypni butonin për të zgjedhur funksionin e rrotullimit dhe shtypni "Konfirmo" për të aktivizuar ose çaktivizuar funksionin e rrotullimit.

1. Shtypni "Konfirmo" për të vendosur kohën e rrotullimit, më pas shtypni butonin "lart" ose "poshtë" për të vendosur kohën. Gama e vendosjes së kohës : 1~99 orë, koha e paracaktuar është 10 orë.

2. Hapi 2 vendosni temperaturën e lartë të bashkë-hapjes -- ose 26~32 gradë -- domethënë, ky funksion është i pavlefshëm. Kur temperatura e ambientit është 26~32 gradë, kur temperatura e ambientit është më e madhe ose e barabartë me temperaturën e caktuar, të dy makinat do të funksionojnë 24 gradë në të njëjtën kohë në modalitetin FTOHJE.

3. Hapi 3 vendosni temperaturën e bashkëhapjes në temperaturë të ulët -- ose 5-15 gradë -- domethënë, ky funksion është i pavlefshëm. Kur temperatura e ambientit është 5-15 gradë, kur temperatura e ambientit është më e ulët se temperatura e caktuar, të dy njësitë do të funksionojnë në të njëjtën kohë për 24 gradë për të bërë modalitetin e ngrohjes.
4. Hapi 4: vendosni se cila makinë do të funksionojë e para. Zgjidhni A ose B.
5. Pasi të jetë ndezur ky funksion, për sa kohë që kondicioneri punon në orën e cilësimit, ai automatikisht do të ndezë një kondicioner tjetër dhe do të fikur kondicionerin aktual. Shtypni butonin POWER për të kaluar menjëherë në një tjetër. Ikonat A ose B dridhen për të treguar dështimin përkatës të ajrit të kondicionuar. Kaloni automatikisht në një makinë tjetër kur arrihet koha e funksionimit ose ndodh dështimi i makinës.

FUNKSIONET E KOHËMATËSIT



Kohëmatësi javor: Përdorni këtë funksion kohëmatës për të vendosur oraret e funksionimit për çdo ditë të javës.



Kohëmatësi aktiv: Përdorni këtë funksion kohëmatës për të nisur funksionimin e kondicionerit. Kohëmatësi funksionon dhe funksionimi i kondicionerit fillon pasi të ketë kaluar koha.



Kohëmatësi i fikur: Përdorni këtë funksion kohëmatës për të ndaluar funksionimin e kondicionerit. Kohëmatësi funksionon dhe funksionimi i kondicionerit ndalon pasi të ketë kaluar koha.



Kohëmatësi i ndezjes dhe i çaktivizimit: Përdorni këtë funksion kohëmatës për të nisur dhe ndaluar funksionimin e kondicionerit. Kohëmatësi funksionon dhe funksionimi i kondicionerit fillon dhe ndalon pasi të ketë kaluar koha.

Për të vendosur TIMER-in e ndezur ose fikur



Shtypni butonin Timer për të zgjedhur .





Shtypni butonin Konfirmo dhe ekrani i kohëmatësit pulson.

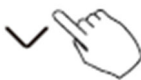

Shtypni butonin “ lart” ose “poshtë” për të vendosur kohën. Pasi të jetë caktuar koha, kohëmatësi do të fillojë ose ndalojë automatikisht.



Shtypni përsëri butonin Konfirmo për të përfunduar cilësimet.

Për të vendosur kohëmatësin e ndezjes dhe të fikur



Shtypni butonin Timer për të zgjedhu **ON** **OFF** **DAY** .



Shtypni butonin Konfirmo dhe ekrani i orës pulson.



Shtypni butonin “ lart” ose “poshtë” për të vendosur kohën e kohëmatësit aktiv dhe më pas shtypni butonin Konfirmo për të konfirmuar cilësimin.





Shtypni butonin “lart ” ose “poshtë” për të vendosur kohën e kohëmatësit të fikur.



Shtypni butonin Konfirmo për të përfunduar cilësimet.

SHËNIM: Kontrolluesi dytësor me tela nuk mund të vendosë kohëmatësin.

KOHËMATËSI JAVOR

1. Vendosja e kohëmatësit javor



Shtypni butonin Timer për të zgjedhur

WEEK



shtypni

butonin Konfirmo për të konfirmuar.

2. Përcaktimi i ditës së javës



Shtypni butonin “ ” ose “ ” për të zgjedhur ditën e javës dhe më pas shtypni butonin Konfirmo për të konfirmuar cilësimin.



3. Cilësimi i kohëmatësit AKTIV i cilësimit të kohëmatësit 1



Shtypni butonin “lart ” ose “poshtë” për të vendosur kohën e kohëmatësit aktiv dhe më pas shtypni butonin Konfirmo për të konfirmuar cilësimin.

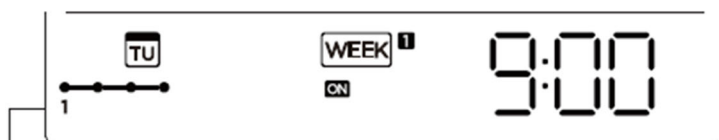

ex.Tuesday time scale 1

Mund të ruhen deri në 4 cilësime të kohëmatësit për çdo ditë të javës. Është e përshtatshme nëse KOHËMATËSI JAVOR vendoset sipas stilit të jetës së përdoruesit.

4. Cilësimi i kohëmatësit të çaktivizimit të cilësimit të kohëmatësit 1



Press the button “ up ” or “ down ” to set the time of Off timer and then press the Confirm button to confirm the setting.



ex.Tuesday time scale 1

5. Cilësimet e ndryshme të kohëmatësit mund të vendosen duke përsëritur hapin 3 deri në 4.

6. Ditët e tjera në një javë mund të caktohen duke përsëritur hapin 2 deri në 5.

SHËNIM: Cilësimi javor i kohëmatësit mund të kthehet në hapin e mëparshëm duke shtypur butonin Prapa. Koha e cilësimit të kohëmatësit mund të fshihet duke shtypur butonin Day off Cilësimi aktual do të rikthehet dhe do të tërhiqet automatikisht cilësimi javor i kohëmatësit kur nuk ka funksion për 30 sekonda.

Funksionimi javor i kohëmatësit

Për të aktivizuar funksionimin e KOHËMATËSIT JAVOR



Shtypni butonin e kohëmatësit ndërsa "WEEK 1" shfaqet në LCD.



Për të çaktivizuar funksionimin e KOHËMATËSIT JAVOR



Shtypni butonin e kohëmatësit ndërsa "WEEK 1" zhduket nga LCD

Për të fikur kondicionerin gjatë kohëmatësit javor



1. Nëse shtypni butonin e energjisë një herë dhe shpejt, kondicioneri do të fiket përkohësisht. Dhe kondicioneri do të ndizet automatikisht deri në kohën e kohëmatësit të ndezur .

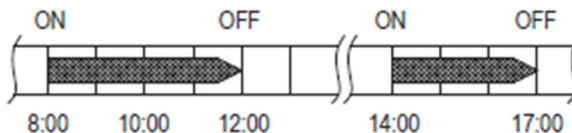

psh. Nëse shtypni butonin POWER një herë dhe shpejt në orën 10:00, kondicioneri do të ndizet në orën 14:00.

2. Kur shtypni butonin e energjisë për 2 sekonda, kondicioneri do të fiket plotësisht, në të njëjtën kohë do të anulohet funksionin e kohës.

Për të caktuar DAY OFF (për një festë)



1. Gjatë kohëmatësit javor, shtypni butonin Konfirmo.



2. Shtypni butonin “lart ” ose “poshtë” për të zgjedhur ditën e kësaj jave.



3. Shtypni butonin Day off për të vendosur DAY OFF.

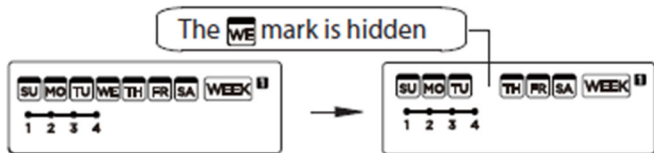

ex.The DAY OFF is set for Wednesday

4. DAY OFF mund të caktohet për ditë të tjera duke përsëritur hapat 2 dhe 3.



5. Shtypni butonin Prapa për t'u kthyer në kohëmatësin javor.

Për të anuluar : Ndiqni të njëjtat procedura si ato të konfigurimit.

SHËNIM:

Cilësimi DAY OFF anulohet automatikisht pasi të ketë kaluar dita e caktuar.

Funksioni i vonesës

Gjatë kohëmatësit javor , shtypni FUNC. butonin , zgjidhni funksionin e vonesës dhe shtypni butonin Konfirmo, shfaqni "0h" "1h" "2h" dhe prisni 3 sekonda për ta konfirmuar. Kur



funksioni i vonesës aktivizohet, " " shfaqet shenja. Funksioni i vonesës mund të aktivizohet vetëm në kohëmatësin javor 1 dhe kohëmatësin javor 2.

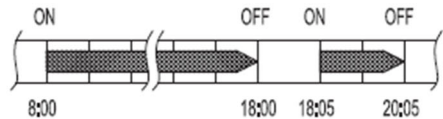
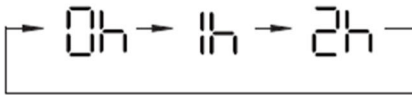

psh. Nëse shtypni zgjidhni "2H" në orën 18:05, kondicioneri do të vonojë të fiket në orën 20:05.

Kopjoheni cilësimin nga një ditë në tjetrën. Një rezervim i bërë një herë mund të kopjohet në një ditë tjetër të javës. I gjithë rezervimi i ditës së përzgjedhur të javës do të kopjohet. Përdorimi efektiv i mënyrës së kopjimit siguron lehtësinë për të bërë rezervime.



1. Gjatë kohëmatësit javor, shtypni butonin Konfirmo.



2. Shtypni butonin " " ose " " për të zgjedhur ditën nga e cila do të kopjoni.



3. Cilësimi i kohëmatësit AKTIV i cilësimit të kohëmatësit 1



Shtypni “lart ” ose “poshtë” për të zgjedhur kohën e cilësimit. Koha e cilësimit, mënyra, temperatura dhe shpejtësia e ventilatorit shfaqen në LCD. Shtypni CONFIRM për të hyrë në procesin e cilësimit të kohës.

E RËNDËSISHME: Mund të vendosen deri në 8 ngjarje të planifikuara në një ditë. Ngjarje të ndryshme mund të planifikohen në shpejtësinë MODE, TEMPERATURE dhe FAN.

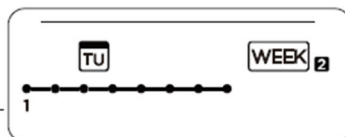

ex.Tuesday time scale 1

4. Vendorsja e kohës



Shtypni “lart ” ose “poshtë” për të vendosur orën, më pas shtypni KONFIRM.

5. Cilësimi i mënyrës së funksionimit



Shtypni “lart ” ose “poshtë” për të vendosur funksionimin, më pas shtypni KONFIRM.

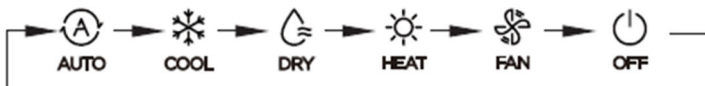

Përcaktimi i temperaturës së dhomës



Shtypni “lart ” ose “poshtë” për të vendosur temperaturën e dhomës, më pas shtypni KONFIRM.

SHËNIM: Ky cilësim nuk është i disponueshëm në modalitetet FAN ose OFF.

Cilësimi i shpejtësisë së ventilatorit



Shtypni “lart ” ose “poshtë” për të vendosur shpejtësinë e ventilatorit, më pas shtypni KONFIRM. SHËNIM: Ky cilësim nuk është i disponueshëm në modalitetet AUTO, DRY ose OFF.

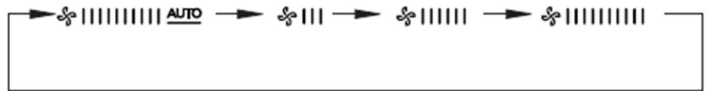

8. Ngjarje të ndryshme të planifikuara mund të vendosen duke përsëritur hapat 3 deri në 7.

9. Ditët shtesë, në një periudhë njëjavore , mund të caktohen duke përsëritur hapat 3 deri në 8.

SHËNIM: Cilësimi javor i kohëmatësit mund të kthehet në hapin e mëparshëm duke shtypur BACK. Cilësimi aktual është rikthyer. Kontrolluesi nuk do të ruajë cilësimet javore të kohëmatësit nëse nuk funksionon brenda 30 sekondave.

Funksionimi javor i kohëmatësit



Për të nisur , shtypni kohëmatësin, zgjidhni "WEEK 2" dhe më pas kohëmatësi fillon automatikisht.



ex.



Për të anuluar, shtypni butonat e ndezjes për 2 sekonda për të anuluar modalitetin e kohëmatësit.



Modaliteti i kohëmatësit mund të anulohet gjithashtu duke ndryshuar modalitetin e kohëmatësit duke përdorur Timer.

Për të caktuar DAY OFF (për një festë)



1. Pasi të keni vendosur kohëmatësin javor, shtypni KONFIRM.



2. Shtypni “lart” ose “poshtë” për të zgjedhur ditën e javës.



3. Shtypni DAY OFF për të krijuar një ditë pushimi.

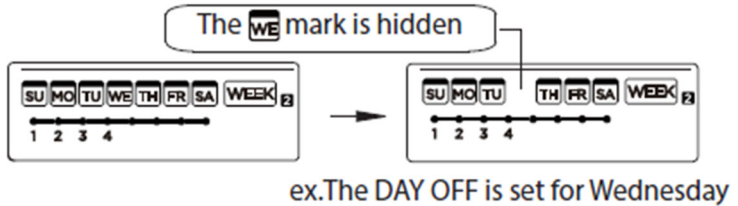

4. Vendosni DAY OFF për ditët e tjera duke përsëritur hapat 2 dhe 3.



5. Shtypni BACK për t'u kthyer në kohëmatësin javor.

Për të anuluar, ndiqni të njëjtat procedura të përdorura për konfigurimin.
SHËNIM: Cilësimi DAY OFF anulohet automatikisht pasi të ketë kaluar dita e caktuar.

Kopjojeni cilësimin nga një ditë në tjetrën.

Një ngjarje e planifikuar, e bërë një herë, mund të kopjohet në një ditë tjetër të javës. Ngjarjet e planifikuara të ditës së zgjedhur të javës do të kopjohen. Përdorimi efektiv i mënyrës së kopjimit siguron lehtësinë e rezervimit.



1. Në kohëmatësin javor, shtypni KONFIRM.



2. Shtypni “ lart” ose “poshtë” për të zgjedhur ditën nga e cila do të kopjoni.



3. Shtypni COPY, shkronjat CY shfaqen në LCD.



4. Shtypni “ lart” ose “poshtë” për të zgjedhur ditën ku do të kopjoni.



5. Shtypni COPY për të konfirmuar.

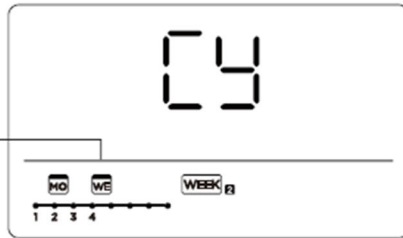

The **WE** mark flashes quickly

ex. Copy the setting of Monday to Wednesday

6. Ditët e tjera mund të kopjohen duke përsëritur hapat 4 dhe 5.



7. Shtypni CONFIRM për të konfirmuar cilësimet.



8. Shtypni BACK për t'u kthyer në kohëmatësin javor.

Fshini shkallën kohore brenda një dite.



1. Gjatë cilësimit të kohëmatësit javor, shtypni KONFIRM.



2. Shtypni “ lart” ose “poshtë” për të zgjedhur ditën e javës dhe më pas shtypni KONFIRM.



3. Shtypni “ lart” ose “poshtë” për të zgjedhur kohën e cilësimit që dëshironi të fshini. Koha e cilësimit, mënyra, temperatura dhe shpejtësia e ventilatorit shfaqen në LCD. Koha e cilësimit, modaliteti, temperatura dhe shpejtësia e ventilatorit mund të fshihen duke shtypur butonin DEL (ditë pushimi).

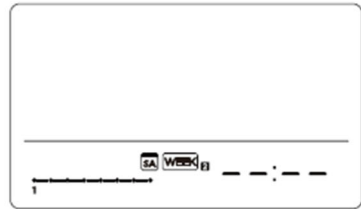

ex. Delet the time scale 1 in saturday

DORËZIMI I ALARMIT TË DEFIT

Nëse sistemi nuk funksionon siç duhet, përveç rasteve të përmendura më sipër ose nëse vërehen keqfunksionime të sipërpërmendura, hetoni sistemin sipas procedurave të mëposhtme.

NR.	DEFUNKSIONI DHE MBROJTJA	SHPALL TUBE DIGJITALE
1	Gabim i komunikimit midis kontrolluesit të telit dhe njësisë së brendshme	EH63

Gabimet e shfaqura në kontrolluesin e telit janë të ndryshme nga ato në njësi. Nëse shfaqet kodi i gabimit, ju lutemi kontrolloni <<Manualin e pronarit dhe instalimit>>dhe<<Manuali i SHËRBIMIT-al>>.



VIVAX

www.VIVAX.com