

# VIVAX

Simply good.

**BH-02MVC**

**SK**

**Návod na použitie**

Záručná listina / Zoznam servisov



# Indukčná vstavaná varná doska BH-02MVC

Veľkosť produktu: 520 x 288 x 55 mm

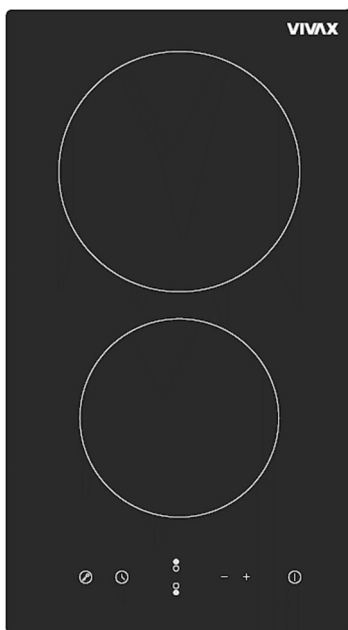

Vážený zákazník,

Diely výplne balenia (plastové vrecká, polystyrén atď.) nesmú byť ponechané v dosahu detí, pretože sú potenciálne nebezpečné. Obaly prosím zlikvidujte vhodným spôsobom.

Z tohto dôvodu vám odporúčame, aby ste si pred uvedením produktu do prevádzky pozorne prečítali celú príručku a uchovali si ju z dôvodu potreby budúcej referencie. Ak zariadenie predávate tretej osobe, odovzdajte novému vlastníkovi túto príručku, aby sa dokázal oboznámiť s funkciami zariadenia a varovaniami, ktoré sa týkajú bezpečného používania zariadenia.

**Varovanie: Všetky naše spotrebiče sú určené iba na domáce, nie na komerčné použitie.**

**TENTO SPOTREBIČ SA MÁ INŠTALOVAŤ V SÚLADE S PLATNÝMI NARIADENIAMI A POUŽÍVAŤ SA LEN V DOBRE VETRANOM PRIESTORE. PRED INŠTALÁCIOU ALEBO POUŽITÍM TOHOTO SPOTREBIČA SI PREČÍTAJTE POKYNY**

## **UPOZORNENIE: ÚDRŽBA**

**Na varnej doske nenechajte pripáliť cukor, omáčky alebo džúsy.**

**Môže to spôsobiť POŠKODENIE povrchu skla alebo dokonca povrch skla roztaviť, prípadne sťažiť následné čistenie!**

**Zmena farby skla je normálna a nemá žiadny vplyv na pracovný výkon.**



## **DÔLEŽITÉ A BEZPEČNOSTNÉ**

### **UPOZORNENIA**

Tento prístroj vyhovuje normám elektromagnetickej bezpečnosti.

Osoby s kardiostimulátorom alebo inými elektrickými implantátmi (napríklad inzulínovými pumpami) sa však musia pred použitím tohto prístroja poradiť so svojim lekárom alebo výrobcou implantátov, aby sa ubezpečili, že ich implantáty nebudú ovplyvňované elektromagnetickým poľom.

Nedodržanie tejto rady môže mať za následok smrť.

V blízkosti prístroja neumiestňujte ani nenechávajte žiadne magnetizovateľné predmety (napr. kreditné karty, pamäťové karty) alebo elektronické zariadenia (napr. počítače, MP3 prehrávače), pretože by mohlo dôjsť k ovplyvneniu ich funkčnosti elektromagnetickým poľom.

**UPOZORNENIE:** Toto zariadenie musí byť uzemnené!

- Potrebne informácie o výkone a spotrebe pre vášho variča nájdete na typovom štítku, ktorý sa nachádza za spotrebičom.
- Pred inštaláciou spotrebiča sa uistite, že je napájanie vypnuté.
- Pred výmenou žiarovky sa uistite, že je prístroj vypnutý, aby nedošlo k úrazu elektrickým prúdom.
- Ak je napájací kábel poškodený, musí ho vymeniť výrobca, jeho autorizovaný servis alebo podobné kvalifikované osoby, čím sa predíte riziku.
- Udržujte elektrický kábel vášho sporáka v dostatočnej vzdialenosti od horúcich oblastí; nenechajte sa ho dotýkať spotrebiča. Kabeláž chráňte pred ostrými hranami a vyhrievanými povrchmi.

- Pri používaní tohto spotrebiča sa v miestnosti vytvára vlhkosť a teplo; dbajte na to, aby bola vaša kuchyňa dobre vetraná.
- Dlhodobé intenzívne používanie prístroja si môže vyžadovať dodatočné vetranie, napríklad otvor, ktorý zvyšuje hladinu mechanického vetrania, ak je prítomné.
- Keď je varič horúci, nikdy sa ho nedotýkajte rukou.
- Toto zariadenie je určené iba na varenie. Nesmie sa používať na iné účely, napríklad na vykurovanie miestností. Všetky naše spotrebiče sú určené iba na domáce, nie na komerčné použitie.
- Predtým, ako začnete prístroj používať, odsuňte od neho závesy, papier alebo iné horľavé predmety. Horľavé predmety nechovávajte v blízkosti prístroja.
- Tento spotrebič môžu používať deti vo veku od 8 rokov a osoby so zníženými fyzickými, zmyslovými alebo duševnými schopnosťami alebo s nedostatkom skúseností a znalostí, a to iba v prípade, ak sú pod dohľadom alebo sú poučené o bezpečnom používaní spotrebiča a rozumejú rizikám s tým spojeným.
- Deti sa so spotrebičom nesmú hrať.
- Používateľské čistenie a údržbu nesmú vykonávať deti, pokiaľ nie sú pod dohľadom.
- Pri použití variča používajte rukavice. Nedotýkajte sa horúcich povrchov.
- Varič nepoužívajte v potenciálne výbušnom prostredí.
- Ak je prúdová poistka vo vašej inštalácii s kapacitou nižšou ako 16 Amp, nechajte si namontovať poistku 16Amp kvalifikovaným elektrikárom.
- Pri používaní rúry môžu byť niektoré jej časti horúce; deti by mali byť vždy mimo dosahu a pod dohľadom.
- Nestriekajte studenú vodu na plech alebo do vnútra rúry kým je povrch spotrebiča ešte horúci. Následne stúpajúca para môže spôsobiť popáleniny a náhla výmena teploty môže spôsobiť poškodenie povrchu spotrebiča
- **UPOZORNENIE:** Prístupné časti sa môžu počas používania zahriať. Malé deti by nemali byť v blízkosti zariadenia.



- **UPOZORNENIE:** Spotrebič a jeho prístupné časti sa počas používania zahrievajú. Je potrebné dbať na to, aby ste sa nedotkli vykurovacích telies. Deti mladšie ako 8 rokov musia byť mimo dosahu a pod nepretržitým dohľadom.
- Na čistenie skla dvierok rúry nepoužívajte drsné abrazívne čistiace prostriedky alebo ostré kovové škrabky, pretože by mohli poškriabať povrch, ktorý by mohol spôsobiť rozbitie skla.
- Na horáky alebo elektrické varné platne by ste nemali klást nestabilné alebo zdeformované riady, čím predídete ich prevráteniu a prípadnému následnému zraneniu.
- Ak je prúdová poistka vo vašej inštalácii nižšia ako 32 A, nechajte si kvalifikovaným elektrikárom namontovať 32 A poistku. (iba pre modely so 4 platňami)
- Toto zariadenie je vyrobené v súlade s bezpečnostnými predpismi. Nesprávne použitie môže spôsobiť ujmu na zdraví i majetku.
- Sporák musí byť napájaný prostredníctvom vhodného dvojpólového oddeľovacieho spínača, ktorý má od seba oddelené kontakty minimálne 3 mm na všetkých póloch a umiestnený na ľahko prístupnom mieste vedľa jednotky.
- Deti by mali byť pod dozorom, aby sa zabezpečilo, že sa so spotrebičom nebudú hrať. Nikdy im nedovoľte sa so spotrebičom hrať.
- Sporák môže byť umiestnený v kuchyni, kuchyni/jedálni alebo obývacej izbe, ale nie v miestnosti s vaňou alebo sprchovacím kútom.
- **UPOZORNENIE:** sklenené veka sa pri zahrievaní môžu rozbiť. Pred zatvorením veka všetky horáky vypnite. Pred zatvorením veka nechajte povrch varnej dosky vychladnúť! Pred otvorením by mali byť z veka odstránené akékoľvek pozostatky z rozliatých produktov. Po použití vypnite varnú dosku na ovládanie a nespoliehajte sa na detektor panvice
- Do rúry nevkladajte horľavé a výbušné kvapaliny, alebo teplom deformovateľné materiály, čím predídete možnému riziku nebezpečenstva, aj keď prístroj nepoužívate.



- Chlieb sa môže pri prídlhom opekaní vznietiť. Počas opekania a varenia je nevyhnutný nepretržitý dohľad.
- **UPOZORNENIE:** Na proces varenia je potrebné dohliadať. Na krátkodobý proces varenia je potrebné dohliadať neustále.
- **UPOZORNENIE:** Pred čistením, údržbou alebo prístupom k svorkám musia byť odpojené všetky napájacie obvody.
- **UPOZORNENIE:** Varenie na varnej doske s tukom alebo olejom bez neustáleho dozoru môže byť nebezpečné a môže spôsobiť požiar. **NIKDY** sa nepokúšajte uhasiť oheň vodou. V prvom rade prístroj vypnite a potom plameň zakryte napr. vekom alebo protipožiarnou prikrývkou (vlhkou kuchynskou utierkou).
- **UPOZORNENIE:** Nebezpečenstvo požiaru: predmety neskladujte na varných plochách.
- **UPOZORNENIE:** Ak je povrch popraskaný, prístroj vypnite. Predídete tak úrazu elektrickým prúdom
- Spotrebič nie je určený na prevádzku pomocou externého časovača alebo samostatným systémom diaľkového ovládania
- **UPOZORNENIE:** Tento spotrebič nie je určený na použitie osobami (vrátane detí) so zníženými fyzickými, zmyslovými alebo duševnými schopnosťami alebo s nedostatkom skúseností a znalostí, pokiaľ na nie sú pod dozorom alebo neboli inštruované o používaní spotrebiča. Za ich bezpečnosť zodpovedá zodpovedná osoba.
- Deti by mali byť pod dozorom, aby sa zabezpečilo, že sa so spotrebičom nebudú hrať.
- Nikdy nekladte prázdnu panvicu na horák alebo elektrický panel, ktorý je v prevádzke.
- Na povrch varnej dosky by sa nemali umiestňovať kovové predmety, ako sú nože, vidličky, lyžice a vrchnáky, pretože by sa mohli zahriať.
- Sklenená keramická doska sa môže poškodiť predmetmi, ktoré na ňu spadnú.
- Ak je povrch popraskaný, prístroj vypnite. Predídete tak úrazu elektrickým prúdom, pretože povrch varnej dosky zo

sklokeramiky alebo podobného materiálu chráni pred kabelážou pod napätím.

- Nepokúšajte sa prístroj sami opravovať, obráťte sa na autorizované servisné stredisko. Kontaktujte autorizované servisné stredisko a trvajte na použití originálnych náhradných dielov.

## POZÍCIA SPOTREBIČA

Skôr ako začnete prístroj používať si pozorne prečítajte kapitolu „DÔLEŽITÉ A BEZPEČNOSTNÉ UPOZORNENIA“!

**Pred použitím dosky varnej dosky odstráňte zo sporáka všetky horľavé pásy, penový polystyrén alebo akékoľvek iné obalové materiály. Z prístroja taktiež vyberte púoužívateľskú príručku a iné horľavé materiály.**

**Spotrebič sa nesmie inštalovať v blízkosti dekoratívnych dverí alebo skriniek.**

**Toto zariadenie by sa malo používať až po inštalácii do kuchynskej skrinky alebo podstavca.**

**Po inštalácii umožnite odpojenie spotrebiča prístupnou zástrčkou alebo zapojením do pevného vedenia.**

### Možné prevádzkové zvuky vášho indukčného sporáka:

- **Praskavé zvuky** môžu byť spôsobené kuchynským riadom z rôznych materiálov (typ konštrukcie).
- **Pískanie** môže byť spôsobené použitím jednej alebo viacerých varných zón s veľkým stupňom ohrevu a riadu vyrobeného z rôznych materiálov (typ konštrukcie).
- **Bzučanie** môže byť spôsobené veľkým vykurovacím stupňom.
- Pri elektronických spínacích operáciách je možné počuť zvuky **cvakania**.
- Pri bežiacom ventilátore je možné počuť **šumenie a bzučanie**.

**Tieto popísané zvuky sú normálne a neznamenajú poruchu.**



## HLAVNÉ ČASTI

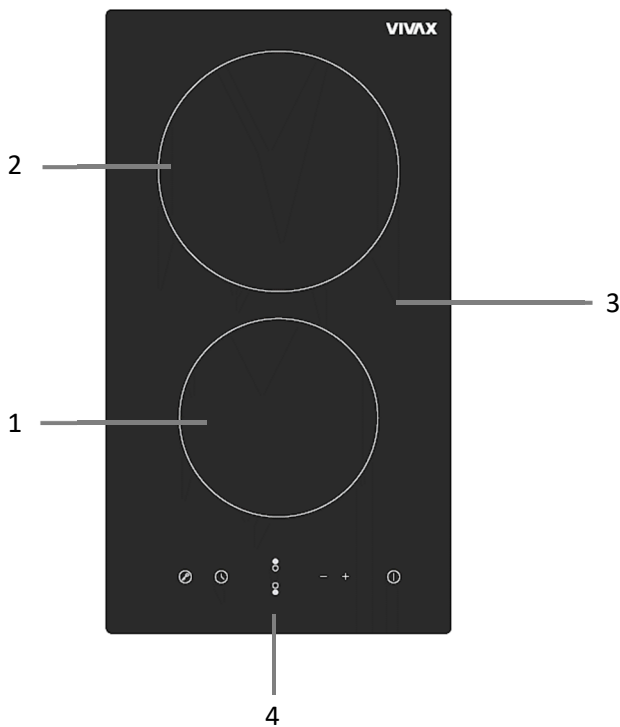

1. Max. 1200W zóna
2. Max. 1800W zóna
3. Sklenený tanier
4. Ovládací panel

## OVLÁDACÍ PANEL

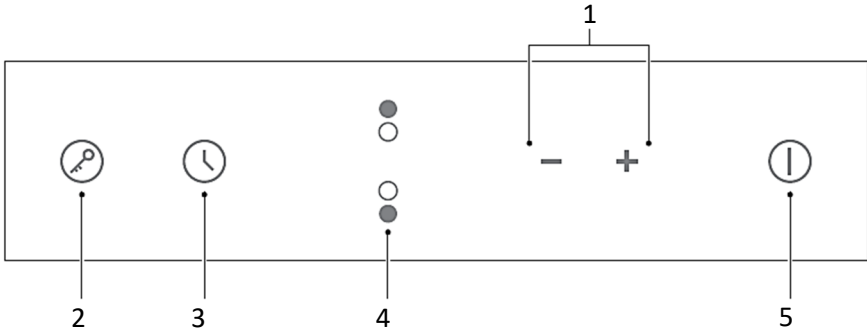

1. Ovládanie vykurovacieho výkonu / Ovládanie časovača
2. Ovládanie zámkom
3. Ovládanie časovača
4. Ovládače výberu vykurovacej zóny
5. Ovládanie zapnutia/vypnutia

## POUŽITIE VARIČA

### DOTYKOVÉ OVLÁDANIE

- Ovládacie prvky reagujú na dotyk, takže nemusíte vyvíjať žiadny tlak.
- Použite brušku prsta, nie jeho špičku.
- Pri každom zaregistrovaní dotyku budete počuť pípnutie.
- Uistite sa, že ovládacie prvky sú vždy čisté, suché a že ich nezakrýva žiadny predmet (napr. riad alebo handrička). Dokonca aj tenký film vody môže sťažiť ovládanie ovládacích prvkov.

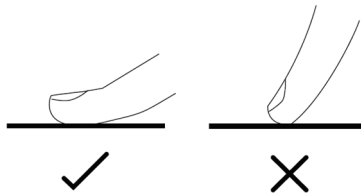

### VÝBER SPRÁVNEHO NÁDOBU

- Nepoužívajte riad so zubatými hranami alebo zakriveným dnom.



- Uistite sa, že dno vašej panvice je hladké, sedí rovno na skle a má rovnakú veľkosť ako varná zóna. Panvicu vždy vycentrujte na varnú zónu.

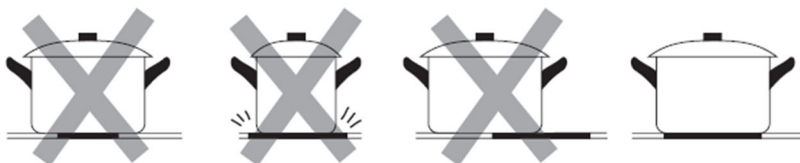

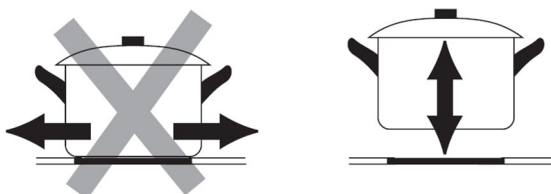

- Panvice vždy zdvíhajte zo sklokeramickej varnej dosky – neposúvajte sa, mohli by poškriabať sklo.



## ZAČAŤ VARENIE

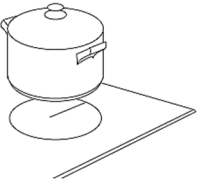

Po zapnutí raz pípne bzučiak, všetky indikátory sa rozsvietia na 1 sekundu a potom zhasnú, čo znamená, že sklokeramická varná doska prešla do pohotovostného režimu.

<p>Dotknite sa ovládac (⏻) prvku ON/OFF, všetky indikátory zobrazujú „-“</p>	
<p>Položte vhodnú panvicu na varnú zónu, ktorú chcete použiť. Uistite sa, že dno panvice a povrch varnej zóny sú čisté a suché.</p>	
<p>Dotknite sa ovládača výberu vykurovacej zóny a indikátor vedľa tlačidla bude blikať.</p>	
<p>Dotykom ovládača „-“ alebo „+“ vyberte nastavenie ohrevu.</p> <ul style="list-style-type: none"> <li>• Ak nezvolíte stupeň ohrevu do 1 minúty, sklokeramická varná doska sa automaticky vypne. Budete musieť začať znova od kroku 1.</li> <li>• Počas varenia môžete kedykoľvek zmeniť nastavenie teploty. Podržaním ktoréhokoľvek z týchto tlačidiel sa hodnota upraví nahor alebo nadol.</li> </ul>	

## DOKONČIŤ VARENIE

Po zapnutí raz pípne bzučiak, všetky indikátory sa rozsvietia na 1 sekundu a potom zhasnú, čo znamená, že varná doska prešla do pohotovostného režimu.

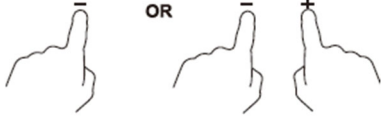
<p>Dotknite sa ovládača výberu vykurovacej zóny, ktorú chcete vypnúť.</p>	
---	---

<p>Varnú zónu vypnite dotykom posúvača na „0“. Uistite sa, že sa na displeji zobrazuje „0“.</p>	
<p>Vypnite celú varnú dosku dotykom ovládacieho prvku ON/OFF.</p>	
<p>Pozor na horúce povrchy <b>H</b>zobrazí, ktorá varná zóna je horúca na dotyk. Zmizne, keď sa povrch ochladí na bezpečnú teplotu. Dá sa použiť aj ako funkcia úspory energie, ak chcete zohriať ďalšie panvice, použijete varnú dosku, ktorá je ešte horúca.</p>	

## Uzamknutie ovládacích prvkov

Ovládacie prvky môžete uzamknúť, aby ste zabránili neúmyselnému použitiu (napríklad deti náhodne zapli varné zóny).

Keď sú ovládacie prvky uzamknuté, všetky ovládacie prvky okrem ovládacieho prvku ON/OFF sú deaktivované.

<p><b>Na uzamknutie ovládacích prvkov</b></p>	
<p>Dotknite sa a chvíľu podržte ovládací prvok uzamknutia.</p>	<p>Indikátor časovača zobrazí „Lo“</p>
<p><b>Na odomknutie ovládacích prvkov</b></p>	
<p>Uistite sa, že je sklokeramická varná doska zapnutá. Dotknite sa a chvíľu podržte ovládací prvok uzamknutia.</p>	



Keď je varná doska v uzamknutom režime, všetky ovládacie prvky sú deaktivované okrem ON/OFF, v prípade núdze môžete indukčnú varnú dosku vždy vypnúť pomocou ovládača ON/OFF, ale varnú dosku musíte najskôr odomknúť pri ďalšej operácii.



## OVLÁDANIE ČASOVAČA

Časovač môžete použiť dvoma rôznymi spôsobmi:

1. Môžete ho použiť ako minútku. V tomto prípade časovač po uplynutí nastaveného času nevypne žiadnu varnú zónu.
  - Časovač je maximálne 99 minút

### Používanie časovača ako minútky

Ak nevyberáte žiadnu varnú zónu

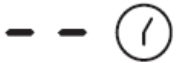

<p>Uistite sa, že je varná doska zapnutá.</p> <p>Poznámka: minútku môžete použiť, aj keď nevyberáte žiadnu varnú zónu.</p> <p>Dotknite sa ovládača časovača, indikátor časovača zobrazí „ - - “.</p>	
<p>Upravte nastavenie časovača dotykem ovládača „ - “ alebo „ + “.</p> <p>Indikátor minútky začne blikať a zobrazí sa na displeji časovača.</p>	
<p>Súčasným dotykom " - " a " + " sa časovač zruší a na displeji minút sa zobrazí " - - ".</p>	

<p>Po nastavení času sa začne okamžite odpočítavať. Na displeji sa zobrazí zostávajúci čas a indikátor časovača bude 5 sekúnd blikať.</p>	
<p>Bzučiak bude pípať po dobu 30 sekúnd a indikátor časovača zobrazí „-“, keď sa skončí nastavenie času.</p>	

**Tip:**

- a) Jedným dotykom ovládača „-“ alebo „+“ časovača znížite alebo zvýšite o 1 minútu.
- b) Dotknite sa a podržte ovládací prvok „-“ alebo „+“ na časovači pre zníženie alebo zvýšenie o 10 minút.
- c) Ak nastavený čas presiahne 99 minút, časovač sa automaticky vráti na 0 minút.

**Nastavenie časovača na vypnutie jednej alebo viacerých varných zón**

<p><b>NASTAVTE JEDNU ZÓNU</b></p>	
<p>Dotykem ovládača výberu vykurovacej zóny</p>	
<p>jan krátky čas, Dotknite sa ovládača časovača, indikátor časovača zobrazí „10“</p>	

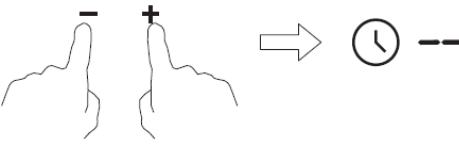
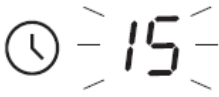
<p>Upravte nastavenie časovača dotykom ovládača „-“ alebo „+“.</p> <p>Indikátor minútky začne blikať a zobrazí sa na displeji časovača.</p>	
<p>Súčasným dotykom „-“ a „+“ sa časovač zruší a na displeji minút sa zobrazí „-“.</p>	
<p>Po nastavení času sa začne okamžite odpočítavať. Na displeji sa zobrazí zostávajúci čas a indikátor časovača bude 5 sekúnd blikať.</p> <p>Keď časovač varenia uplynie, príslušná varná zóna sa automaticky vypne.</p> <p>Na displeji sa zobrazí „H“, čo znamená horúce;</p>	

### POZNÁMKA

- Červená bodka vedľa indikátora úrovne výkonu sa rozsvieti, čo znamená, že je zvolená zóna



## Nastavenie časovača na vypnutie viac ako jednej varnej zóny

Ak túto funkciu používa viac ako jedna vykurovacia zóna, indikátor časovača zobrazí najnižší čas.

(napr. čas nastavenia zóny 1#5minúty, zóna2# čas nastavenia15minút, indikátor časovača zobrazuje „5“.)

POZNÁMKA: Červená bodka vedľa indikátora úrovne napájania bude blikať.

- a) Po uplynutí odpočítavacieho časovača sa príslušná zóna vypne.  
Potom ukáže nový min. časovač a bodka príslušnej zóny bude blikať.

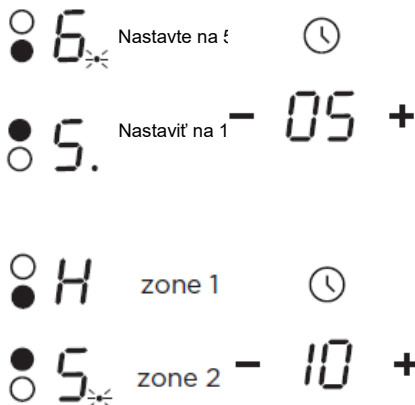



b) Keď časovač varenia uplynie, príslušná varná zóna sa automaticky vypne.



**POZNÁMKA:**

1. Červená bodka vedľa indikátora úrovne výkonu sa rozsvieti, čo znamená, že je zvolená zóna.
2. Ak chcete zmeniť čas po nastavení časovača, musíte začať od kroku

## Ochrana proti prehriatiu

Vybavený teplotným senzorom dokáže monitorovať teplotu vo vnútri keramickej varnej dosky. Keď je monitorovaná nadmerná teplota, keramická varná doska sa automaticky zastaví.

## Varovanie pred zvyškovým teplom

Keď je varná doska nejaký čas v prevádzke, bude tam nejaké zvyškové teplo. Zdá sa, že písmeno „H“ vás varuje, aby ste sa od neho vyhýbali.

## Predvolené pracovné časy

Ďalším bezpečnostným prvkom varnej dosky je automatické vypnutie. K tomu dôjde vždy, keď zabudnete vypnúť varnú zónu. Predvolené časy vypnutia sú uvedené v tabuľke nižšie:

Úroveň energie	1	2	3	4	5	6	7	8	9
Predvolený pracovný časovač (hodina)	8	8	8	4	4	4	2	2	2

## NÁVOD NA VARENIE



Pri vyprázaní buďte opatrní, pretože olej a tuk sa veľmi rýchlo zahrievajú, najmä ak používate funkciu PowerBoost. Pri extrémne vysokých teplotách sa olej a tuk samovoľne vznietia a to predstavuje vážne riziko požiaru.

### 1. Tipy na varenie

- Keď sa jedlo dostane do varu, znížte nastavenie teploty.
- Použitie pokrievky skráti dobu varenia a ušetrí energiu tým, že udrží teplo.
- Minimalizujte množstvo tekutiny alebo tuku, aby ste skrátili čas varenia.
- Začnite variť na vysokom stupni a znížte stupeň, keď sa jedlo prehreje.



Nižšie uvedené nastavenia sú len orientačné. Presné nastavenie bude závisieť od niekoľkých faktorov, vrátane vášho riadu a množstva, ktoré varíte. Experimentujte so sklokeramicou varnou doskou a nájdite nastavenia, ktoré vám najviac vyhovujú.

Nastavenie tepla	Vhodnosť
1-2	<ul style="list-style-type: none"> <li>• jemné ohrievanie malého množstva jedla</li> <li>• rozpúšťanie čokolády, masla a potravín, ktoré rýchlo horia</li> <li>• jemné dusenie</li> <li>• pomalé otepľovanie</li> </ul>
3-4	<ul style="list-style-type: none"> <li>• dohrievanie</li> <li>• rýchle dusenie</li> <li>• varenie ryže</li> </ul>
5-6	<ul style="list-style-type: none"> <li>• palacinky</li> </ul>
7-8	<ul style="list-style-type: none"> <li>• restovanie</li> <li>• varenie cestovín</li> </ul>
9/P	<ul style="list-style-type: none"> <li>• praženica</li> <li>• spaľujúce</li> <li>• privedenie polievky do varu</li> <li>• vriaca voda</li> </ul>

## STAROSTLIVOSŤ A ČISTENIE

Čo?	Ako?	Dôležité!
Každodenné znečistenie skla (odtlačky prstov, stopy, škrvny od jedla alebo rozliatie skla bez cukru)	<ol style="list-style-type: none"> <li>Vypnite napájanie varnej dosky.</li> <li>Naneste čistič varnej dosky, kým je sklo ešte teplé (ale nie horúce!)</li> <li>Opláchnite a utrite dosucha čistou handričkou alebo papierovou utierkou.</li> <li>Znova zapnite napájanie varnej dosky.</li> </ol>	<ul style="list-style-type: none"> <li>Keď je napájanie varnej dosky vypnuté, nezobrazí sa žiadna indikácia „horúci povrch“, ale varná zóna môže byť stále horúca! Buďte mimoriadne opatrní.</li> <li>Silné drôtenky, niektoré nylonové drôtenky a drsné/abrazívne čistiace prostriedky môžu sklo poškriabať. Vždy si prečítajte štítok a skontrolujte, či je váš čistiaci prostriedok alebo drôtenka vhodná.</li> <li>Nikdy nenechávajte zvyšky po čistení na varnej doske: sklo sa môže zašpiniť.</li> </ul>
Varí, topí sa a na pohári sa rozlejú horúce cukríky	<p>Okamžite ich odstráňte plátkom ryby, paletovým nožom alebo škrabkou na žiletku vhodnou pre sklokeramické varné dosky, ale dávajte pozor na horúce povrchy varných zón:</p> <ol style="list-style-type: none"> <li>Vypnite napájanie varnej dosky na stene.</li> <li>Čepeľ alebo nádobu držte pod uhlom 30° a zoškrabte nečistoty alebo rozliaty materiál na chladnú oblasť varnej dosky.</li> <li>Nečistoty alebo rozliatie očistite utierkou na riad alebo papierovou utierkou.</li> <li>Postupujte podľa krokov 2 až 4 pre „Každodenné znečistenie skla“ vyššie.</li> </ol>	<ul style="list-style-type: none"> <li>Škrvny zanechané roztopením a sladkým jedlom alebo rozliatym jedlom odstráňte čo najskôr. Ak ich necháte vychladnúť na skle, môže byť ťažké ich odstrániť alebo dokonca natrvalo poškodiť povrch skla.</li> <li>Nebezpečenstvo porezania: keď je bezpečnostný kryt stiahnutý, čepeľ škrabky je ostrá. Používajte s mimoriadnou opatrnosťou a vždy skladujte bezpečne a mimo dosahu detí.</li> </ul>
Presahy na dotykové ovládanie	<ol style="list-style-type: none"> <li>Vypnite napájanie varnej dosky.</li> <li>Nasajte rozliatu</li> <li>Dotykovú ovládaciu plochu utrite čistou vlhkou špongiou alebo handričkou.</li> <li>Oblasť úplne utrite papierovou utierkou.</li> <li>Znova zapnite napájanie varnej dosky.</li> </ol>	<p>Varná doska môže pípať a otáčať sa sa vypne a dotykové ovládanie nemusí fungovať, kým existuje kvapalina na nich. Pred opakovaným zapnutím varnej dosky utrite dosucha oblasť dotykového ovládania.</p>

## POZOR

Rozliatu omáčku, ovocnú šťavu atď. treba čo najskôr utrieť mäkkou handričkou namočenou v teplej vode so saponátom.

**Nedovoľte, aby sa omáčky alebo šťavy pripálili na varnej platni. Môže to POŠKODIŤ povrch skla alebo dokonca roztopiť povrch skla alebo značne sťažiť následné čistenie! Zmena farby svetla na tanieri je normálna a nemá žiadny vplyv na pracovný výkon.**

Na čistenie nánosov nečistôt nepoužívajte oceľovú vlnu ani nože. Usadeniny namažte handričkou namočenou vo veľmi vlhkom saponáte, ale dávajte pozor, aby ste nepoškriabali sklenenú dosku.

Zmena farby svetla na tanieri je normálna a nemá žiadny vplyv na pracovný výkon.

## RADY A TIPY

Problém	Možné príčiny	Čo robiť
Varná doska sa nedá zapnúť.	Bez energie.	Uistite sa, že je sklokeramická varná doska pripojená k zdroju napájania a že je zapnutá. Skontrolujte, či vo vašej domácnosti alebo oblasti nie je výpadok prúdu. Ak ste všetko skontrolovali a problém pretrváva, zavolajte kvalifikovaného technika.
Dotykové ovládanie nereaguje.	Ovládacie prvky sú zablokované.	Odomknite ovládacie prvky. Pokyny nájdete v časti „Používanie vašej keramickej varnej dosky“.
Dotykové ovládanie sa ťažko ovláda.	Na ovládacích prvkoch môže byť jemný film vody alebo môžete pri dotyku ovládacích prvkov používať konček prsta.	Uistite sa, že je oblasť dotykového ovládania suchá a pri dotyku ovládacích prvkov použite bruško prsta.
Sklo je poškrábané.	Kuchynský riad s hrubými hranami.	Používajte riad s plochým a hladkým dnom. Pozrite si časť „Výber správneho riadu“. Pozrite si „Starostlivosť a čistenie“.
Niektoré panvice vydávajú praskanie alebo cvakanie.	Môže to byť spôsobené konštrukciou vášho riadu (rôzne vibrujúce vrstvy rôznych kovov).	To je normálne pre riad a neznamená to poruchu.

## RIEŠENIE PROBLÉMOV

### 1) Chybový kód sa vyskytuje počas používania & riešenia zákazníkom;

Kod greške	Problém	Riešenie
<b>Neautomatski oporavak</b>		
E0	Nulová chyba.	Znova vložte spojenie medzi doskou displeja a napájacou doskou. Vymeňte napájaciu dosku..
E1	Porucha snímača teploty keramickej dosky - otvorený obvod.	Skontrolujte pripojenie alebo vymeňte snímač teploty keramickej dosky.
E2	Porucha snímača teploty keramickej dosky - skrat.	
E7	Porucha snímača teploty keramickej dosky.	
C1	Vysoká teplota keramickeho doskového snímača.	Počkajte, kým sa teplota keramickej platne vráti do normálu. Dotknite sa tlačidla „ON/OFF“ pre reštart jednotky.
E3	Teplotný snímač poruchy NTC - otvorený obvod.	Vymeňte dosku displeja.
E4	Snímač teploty poruchy NTC-skrat.	
EL	Napájacie napätie je nižšie ako menovité napätie.	Skontrolujte, či je napájanie normálne. Zapnite, keď je napájanie normálne.
EH	Napájacie napätie je vyššie ako menovité napätie.	
EÚ	Chyba v komunikácii.	Proverite kontakte a priključke između ploče zaslona i ploče napajanja. Zamijenite ploču napajanja ili ploču zaslona.

**Vyššie uvedené sú posúdenie a kontrola bežných porúch.**

**Nerobte sami, aby ste predišli nebezpečenstvu a poškodeniu varnej dosky.**

## INŠTALÁCIA

### Výber inštalačného zariadenia

1. Vystrihnite pracovnú plochu podľa veľkostí uvedených na výkrese. Pre účely inštalácie a používania musí byť okolo otvoru zachovaný priestor minimálne 50 mm. Uistite sa, že hrúbka pracovnej plochy je aspoň 30 mm. Vyberte si tepelne odolný materiál pracovnej plochy, aby ste predišli väčšej deformácii spôsobenej tepelným žiarením z varnej platne. Ako je ukázané nižšie:

POZNÁMKA: Bezpečná vzdialenosť medzi stranami varnej dosky a vnútorným povrchom pracovnej dosky by mala byť aspoň 3 mm.

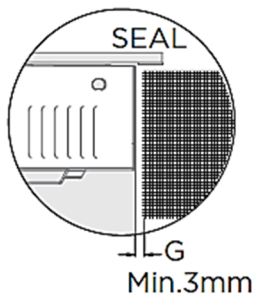
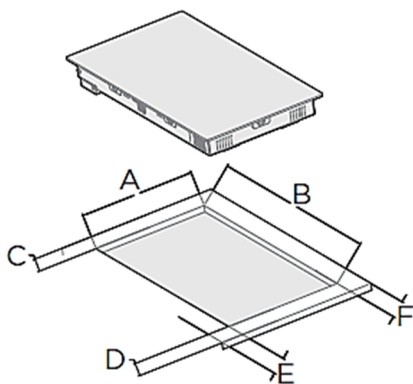
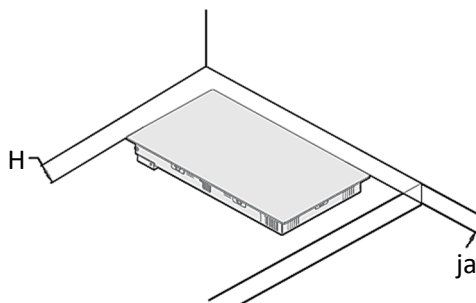

A (mm)	B (mm)	C (mm)	D (mm)	E (mm)	F(mm)	G (mm)	H(mm)	ja (mm)
268 (+4/- 0)	490 (+4/-0)	50	50	50	50	3 min	50 min	50 min



Za každých okolností sa uistite, že varná doska je dobre vetraná a že nie je blokovaný prívod a odvod vzduchu. Skontrolujte, či je sklokeramická varná doska v dobrom prevádzkovom stave. Ako je ukázané nižšie.

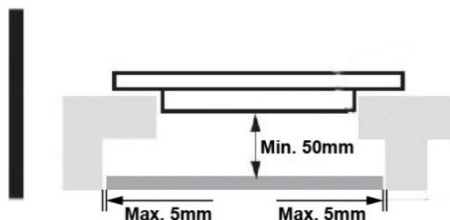

Poznámka: Bezpečná vzdialenosť medzi varnou doskou a skrinkou nad varnou doskou by mala byť aspoň 760 mm.

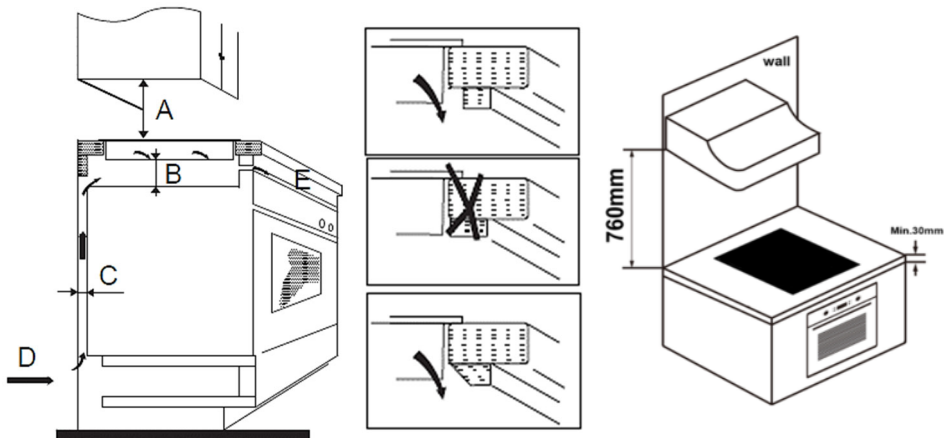

A (mm)	B (mm)	C (mm)	D	E
760	50min.	20 mini	Prívod vzduchu	Výstup vzduchu 5 mm

## Pred umiestnením upevňovacích konzol

Jednotka by mala byť umiestnená na stabilnom, hladkom povrchu (použite obal). Nevývijajte silu na ovládacie prvky vyčnievajúce z varnej dosky.

Po inštalácii upevnite varnú dosku na pracovnú plochu priskrutkovaním štyroch držiakov na spodnej strane varnej dosky (pozri obrázok). Nastavte polohu držiaka tak, aby vyhovovala rôznym hrúbkam pracovnej plochy.

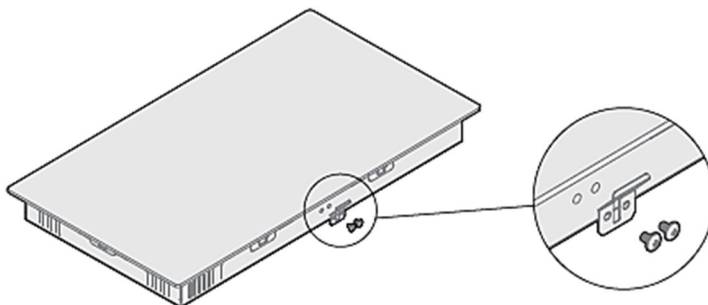

Nastavte polohu držiaka tak, aby vyhovovala rôznym hrúbkam pracovnej plochy.

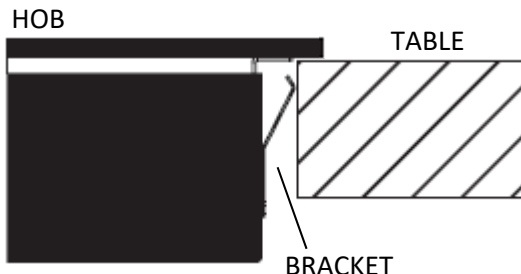

## Upozornenia

1. Keramickú varnú dosku musí nainštalovať kvalifikovaný personál alebo technici. Máme k vašim službám profesionálov. Nikdy prosím nevykonávajte operáciu sami.
2. Sklokeramická varná doska sa nesmie montovať na chladiace zariadenia, umývačky riadu a rotačné sušičky.
3. Sklokeramická varná doska musí byť inštalovaná tak, aby bolo možné zabezpečiť lepšie vyžarovanie tepla a zvýšiť jej spoľahlivosť.
4. Stena a zóna indukovaného ohrevu nad pracovnou plochou musia odolávať teplu.
5. Aby sa zabránilo akémukoľvek poškodeniu, sendvičová vrstva a lepidlo musia byť odolné voči teplu.
6. Nesmie sa používať parný čistič.
7. Táto keramika môže byť pripojená len k zdroju s impedanciou systému maximálne 0,427 ohmov. V prípade potreby sa obráťte na dodávateľa, ktorý vám poskytne informácie o impedancii systému.

## Pripojenie varnej dosky k elektrickej sieti

Napájací zdroj by mal byť pripojený v súlade s príslušnou normou alebo jedнопólovým ističom. spôsob pripojenia je uvedený nižšie.

1. Ak je kábel poškodený alebo je potrebné ho vymeniť, mal by to urobiť popredajný technik s použitím vhodných nástrojov, aby sa predišlo akýmkoľvek nehodám.
2. Ak je spotrebič pripojený priamo k elektrickej sieti, musí byť nainštalovaný omnipolárny istič s minimálnou medzerou medzi kontaktmi 3 mm.
3. Inštalatér sa musí uistiť, že bolo vykonané správne elektrické pripojenie a že spĺňa bezpečnostné predpisy.
4. Kábel nesmie byť ohnutý ani stlačený.
5. Kábel musí byť pravidelne kontrolovaný a vymieňaný iba riadne kvalifikovanou osobou.

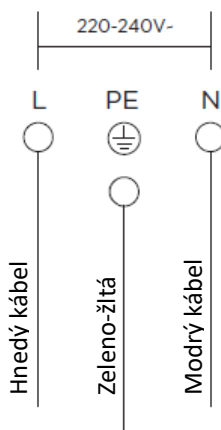

**SPODNÝ POVRCH A NAPÁJACÍ KÁBEL VARNEJ DOSKY MUSIE ŤIENEBEPRÍSTUPNÉ POINŠTALÁCIA.**



## TECHNICKÉ ŠPECIFIKÁCIE

Varná doska	BH-02MVC
Varná zóna	2 zóny
Napájacie napätie	220-240V~ 50Hz alebo 60Hz
Inštalovaná elektrická energia	2700 - 3300W
Veľkosť produktu DxŠxV (mm)	288 x 520 x 55
Vstavané rozmery AxB (mm)	268 x 490

### Likvidácia elektrických a elektronických zariadení



V záujme ochrany nášho životného prostredia a čo najúplnejšiu recykláciu použitých surovín sa vyžaduje, aby spotrebiteľ vrátil neopraviteľné zariadenie do systému verejného zberu elektrických a elektronických výrobkov.

Preškrtnutý symbol znamená, že tento výrobok musí byť vrátený do zberného miesta pre elektronický odpad, aby sa mohli suroviny cestou čo najlepšej možnej recyklácie opäť vrátiť do cirkulácie.

Zaistením správnej likvidácie tohto produktu zabránite možným negatívnym účinkom na životné prostredie a ľudské zdravie, ktoré by mohli byť inak spôsobené nesprávnou likvidáciou tohto produktu. Recykláciou materiálov z tohto produktu pomôžete chrániť zdravé životné prostredie a prírodné zdroje.

Podrobné informácie o zbere EE produktov získate u predajcu, u ktorého ste si produkt zakúpili.

### EÚ vyhlásenie o zhode

Toto zariadenie bolo vyrobené v súlade s príslušnými európskymi normami a so všetkými príslušnými smernicami a nariadeniami.



EÚ vyhlásenie o zhode si je možné stiahnuť z nasledujúceho odkazu:

[www.msan.hr/dokumentacija/artikala](http://www.msan.hr/dokumentacija/artikala)





MODEL PRÍSTROJA

SÉRIOVÉ ČÍSLO

DÁTUM PREDAJA

ČÍSLO ÚČTU PREDAJCU

PODPIS A PEČIATKA PREDAJCU

## VÁŽENÝ/VÁŽENÁ,

Ďakujeme za nákup Vivax prístroja a dúfame, že budete spokojný/á so svojim výberom. Ak počas záručnej lehoty budete potrebovať opravu produktu, prosíme Vas, aby ste sa poradili s oprávneným predajcom, ktorý Vám produkt predal alebo nás skontaktujte na nižšie uvedené telefónne čísla a adresy. PROSÍME VÁS, ABY STE SI PRED POUŽITÍM PRODUKTU DÔKLADNE PREČÍTALI POKYNY, KTORÉ SÚ UMIESTNENÉ VEDĽA PRODUKTU!

1. Toutou zárukou M SAN Grupa ako poskytovateľ záruky na území Európskej únie zaručuje bezplatnú opravu prístrojov v súlade s platnými predpismi a v súlade s podmienkami popísanými v tejto záručnej listine. Toutou zárukou ručíme, že predmet tejto záruky bude fungovať bez chyby spôsobenej možnou zlou výrobou alebo použitím zlého materiálu pri výrobe. Všetky chyby, ktoré možno vzniknú, budú bezplatne opravené v oprávnenom servise počas záručnej lehoty.
2. **PODMIENKY ZÁRUKY:** Záručná lehota začína sa odo dňa nákupu produktu a trvá :

<b>60 MESIACOV (5 rokov)</b>	<b>CHLADNIČKY, VERTIKÁLNE A HORIZONTÁLNE MRAZIACE BOXY</b>
<b>24 MESIACOV (2 roky)</b>	<b>TELEVÍZORY, AUDIO ZARIADENIA, CHYTRÉ HODINKY SAMOSTATNÉ VARNE, PRAČKY A SUŠIČKY, UMÝVAČKY RIADU, KUCHYNSKÉ ODSTREDOVAČE PÁRY, VESTAVENÉ RÚRY A VARICE, KUCHYNSKÉ ODSTREDOVAČE PARY, OHRIEVAČE VODY MALÉ DOMÁCE SPOTREBIČE.</b>

3. V prípade chyby na produkte, ktorý je predmetom tejto záruky, zaväzujeme sa, že ho opravíme v čo najkratšej dobe, najneskôr v lehote 45 dní. Ak sa produkt nemôže opraviť alebo sa neopraví v lehote 45 dní, bude nahradený novým. Záruka bude predĺžená o čas potrebný na opravu.
4. Záruka sa uznáva výlučne s doručením dokladu o nákupe a spolu s touto záručnou listinou, ktorá má byť správne vyplnená, respektíve má obsahovať dátum predaja, pečiatku a podpis predajcu.
5. **ZÁRUKA NEZAHŔŇA**
6. Pravidelnú preveru, údržbu so zámenou častí, ktoré sa kazia normálnym použitím, úpravy alebo zmeny na zlepšovanie produktu na účely, ktoré nie sú popísané v technickom návode na použitie, okrem v prípade, keď na zmeny bol predložený súhlas M SAN GRUPA d.o.o.
7. **Záruka sa neuznáva v nasledujúcich prípadoch:**
  - Ak kupujúci nepredloží správnu záručnú listinu a doklad o nákupe.
  - Ak kupujúci nedodržiaval návody na použitie produktu.
  - Ak produkt bol otvorený, zmenený alebo ho opravovala nepoverená osoba.
  - Ak chyby na produkte vznikli spôsobením vyššej sily ako sú: úder blesku, úder elektrického prúdu v elektrickej sieti, prírodné pohromy a podobne. Ak chyby vznikli kvôli nevhodnému používaniu alebo nesprávnemu transportom. Ak chyba vznikla chybou v systéme na ktorý je produkt pripojený.Táto záruka nemení zákonné spotrebiteľské práva platné v Slovenskom republike vo vzťahu na práva, ktoré predpisuje výrobca.
8. Vyhlásenie o súlade a kópiu originálneho Vyhlásenia o súlade (EC Declaration of Conformity) si jednoducho nájdete na našej webovej stránke [www.msan.hr/dokumentacijaartikala](http://www.msan.hr/dokumentacijaartikala)

**Názov poskytovateľa záruky:** M SAN GRUPA d.o.o., Dugoselska ulica 5, 10372 Rugvica, Croatia  
Tel: +385 1 3654-961, Fax: +385 1 365 4982  
e-mail: [info@mservis.hr](mailto:info@mservis.hr), [prodaja@mservis.hr](mailto:prodaja@mservis.hr), <http://www.vivax.com>

DÁTUM PRÍJMU PRÍSTROJA DO SERVISU		
DÁTUM OPRAVY		
DÁTUM PRÍJMU PRÍSTROJA DO SERVISU		
DÁTUM OPRAVY		
DÁTUM PRÍJMU PRÍSTROJA DO SERVISU		
DÁTUM OPRAVY		

## ZOZNAM SERVISOV

# VIVAX

SK

Centrálny servis pre Slovensko:

### Malé domáce spotrebiče, Smartfón a tablet, TV a Audio

Mesto	Servis	Adresa	Telefónne čísla/E-mail
Prešov	D-J service.s.r.o	Šebastovská 2530/5 080 06 Prešov	+421 51 77 67 666 djservis@djservis.net www.djservis.net

### Malé domáce spotrebiče

Mesto	Servis	Adresa	Telefónne čísla/E-mail
Žilina	ŽELGASS s.r.o.	Velká Okružná 45, 010 01 Žilina	+421 41564 30 98 zelgass@zelgass.sk

### Biely tovar

Mesto	Servis	Adresa	Telefónne čísla/E-mail
Bratislava	PMK s.r.o	Bratislavská 57B, 841 06 Bratislava	+421 9175 31 843 info@servisspotrebicov.sk
Bardejov	PETER ŠPIK, ŠPIK ELEKTRO	Partizánska 14, 085 01 Bardejov	+421 5447 46 227 <a href="mailto:info@spikelektro.sk">info@spikelektro.sk</a>
Žilina	ŽELGASS s.r.o.	Velká Okružná 45, 010 01 Žilina	+421 41564 30 98 zelgass@zelgass.sk

Obráťte sa na centrálny servis. Budú prijaté na najbližší miestne služby vo vašej oblasti.

**PRODUCT FICHE (EN) / INFORMACIJSKI LIST (HR) / INFORMATIVNI LIST (SRB) /  
ИНФОРМАТИВЕН ЛИСТ (MAK) / INFORMACION GUIDE (AL) / PODATKOVNA KARTICA (SL)  
/ INFORMAČNÍ LIST (CZ) / INFORMAČNÝ LIST (SK) / KARTE PRODUKTU (PL) / ПРОДУКТОВ  
ФИШ (BG) / TERMÉKISMERTETŐ ADATLAP (HU) / DATENBLATT (DE) / PRESCRIZIONI  
RELATIVE ALLE INFORMAZIONI (IT) / INFORMATIE-EISEN (NE) / CERINȚE PRIVIND  
INFORMAȚIILE (RO)**

**MODEL: BH-02MVC**

<b>1</b>	<b>PRODUCT FICHE</b>	<b>INFORMACIJSKI LIST</b>	
<b>2</b>	Brand	Robna marka	<b>VIVAX</b>
<b>3</b>	Model Identification	Naziv modela	<b>BH-02MVC</b>
<b>4</b>	Hob Type (Elec.=Electric, Gas, Mix)	Vrsta Ploče za kuhanje (Elec.=Električna, Gas=Plinska, Mix=Kombinirana)	<b>Elec.</b>
<b>5</b>	Number of cooking zones and/or areas	Broj zona i/ili površina za kuhanje	<b>2</b>
<b>6</b>	Heating technology (induction cooking zones and cooking areas, radiant cooking zones, solid plates)	Tehnologija zagrijavanja (Induction = indukcijske zone za kuhanje i površine za kuhanje, Radiant = isijavajuće zone za kuh., Solid = čvrste plohe)	<b>Radiant</b>
<b>7</b>	For circular cooking zones or area: diameter of useful surface area per electric heated cooking zone, rounded to the nearest 5mm (cm) (El.plate1/El.plate2/El.plate3/El.plate4)	Za kružne zone ili površine za kuhanje: promjer iskoristive površine po električnoj zoni za kuhanje, zaokružen na najbližih 5 mm (cm) (El.ploča1/El.ploča2/El.ploča3/El.ploča4)	<b>16,5 cm 20,0 cm</b>
<b>8</b>	For non-circular cooking zones or areas: length and width of useful surface area per electric heated cooking zone or area, rounded to the nearest 5 mm (cm)	Za nekrugne zone ili površine za kuhanje: dužina i širina iskoristive površine po električnoj zoni ili površini za kuhanje, zaokružena na najbližih 5 mm. (cm)	-
<b>9</b>	Energy consumption $EC_{\text{electric cooking}}$ per cooking zone or area calculated per kg (Wh/kg) (El.plate1/El.plate2/El.plate3/El.plate4) *	Potrošnja energije $EC_{\text{kuhanje na električnu energiju}}$ po zoni ili površini za kuhanje izračunana po kg (Wh/kg) (El.ploča1/El.ploča2/El.ploča3/ El.ploča4) *	<b>177,0 Wh/kg 187,1 Wh/kg</b>
<b>10</b>	Energy consumption $EC_{\text{electric hob}}$ for electric cooking calculated per kg (Wh/kg) *	Potrošnja energije $EC_{\text{električna ploča za kuhanje}}$ za ploču za kuhanje izračunana po kg (Wh/kg) *	<b>182,1 Wh/kg</b>
<b>11</b>	Number of gas fired burners	Broj plinskih plamenika	-
<b>12</b>	Energy efficiency per gas burner $EE_{\text{gas burner}}$ ** Gas burner1/Gas burner2/Gas burner3/Gas burner4	Energetska učinkovitost po plinskom plameniku $EE_{\text{plinski plamenik}}$ ** Plamenik1/Plamenik2/Plamenik3/Plamenik4	-
<b>13</b>	Energy efficiency for the gas hob $EE_{\text{gas hob}}$ **	Energetska učinkovitost plinske ploče za kuhanje $EE_{\text{plinska ploča za kuhanje}}$ **	-

\* For Electric Hob only / Samo za električnu ploču

\*\* For Gas-fired Hob only / Samo za plinsku ploču

	Srpski	Makedonski	Shqiptar
1	<b>Lista s podacima</b>	<b>Информативен лист</b>	<b>Informacion guide</b>
2	Robna marka	Комерцијална марка	Markë
3	Naziv modela	Модел	Lloji i pajisjes
4	Vrsta ploče za kuvanje (Elec.=Električna, Gas=Plinska, Mix=Kombinovana)	Vrsta na ploča za gotveње (Elektromagnetni. = Електрични, гас = гас, Микс = Комбинираната)	Lloji i pllakës për zierje (Elec. = Elektrike, Gas = Gas, Mix = kombinuar)
5	Broj zona i/ili površina za kuvanje	Број на зони и/или површини за gotveње	Numri i zonave dhe/ose sipërfaqeve për zierje
6	Tehnologija zagrevanja (Induction = indukcijske zone za kuvanje i površine za kuvanje, Radiant = isijavajuće zone za kuvanje, Solid = tvrde plohe)	Технологија на загревање (Induction = на индукцијската зона на gotveње, Radiant = зона на gotveње)	Teknologjia e ngrohjes (Induction = induksioni i zonës për zierje dhe sipërfaqja e gatimit, Radiant = zonat rezatuese për zierje, Solid = pllakat e ngurta)
7	Za kružne zone ili površine za kuvanje: promer iskoristive površine po električnoj zoni za kuvanje, zaokružen na najbližih 5 mm (cm). (El.ploča1/El.ploča2/El.ploča3/El.ploča4)	Za kružna zona или површина во električna zona за gotveње заokružen на најбрзите 5 mm (cm). (El.Panel1/El.Panel2/El.Panel3/El.Panel4)	Për zonat rrethore ose sipërfaqet për zierje: diametri i hapësirës së përdorshme për zonë elektrike të zierjes, përafërsisht 5 mm (Panel elektrike1/elektrike2/elektrike3/elektrike4)
8	Za nekrune zone ili površine za kuvanje: dužina i širina iskoristive površine po električnoj zoni ili površini za kuvanje, zaokružena na najbližih 5 mm (cm).	Za ne okruži zoni или површини за gotveње, dužina i širina на iskoristivа површина во električna zona или површина за gotveње, zaokružena на најбрзи 5mm (cm).	Për zonat apo sipërfaqet jo rrethore për zierje: gatësia dhe gjerësia e sipërfaqes së shfrytëzueshme të zonës elektrike apo sipërfaqes për gatim, përafërsisht 5 mm (cm)
9	Potrošnja energije EC <sub>kuvanje na električnu energiju</sub> PO zoni ili površini za kuvanje izračunana po kg (Wh/kg) * (El.ploča1/El.ploča2/El.ploča3/El.ploča4)	Potrošувачка на energija EC gotveње на električna energija po zoni или површини за gotveње izračunata po kg (Wh/kg) * (El.Panel1/El.Panel2/El.Panel3/El.Panel4)	Konsumi i energjisë elektrike EC <sub>zierje me energi elektrik</sub> Për zonë apo sipërfaqe për zierje e llogaritur për kg (Wh/kg) * (elektrike1/elektrike2/elektrike3/elektrike4) *
10	Potrošnja energije EC <sub>električna ploča za kuvanje</sub> Za ploču za kuvanje izračunana po kg (Wh/kg) *	Potrešувачка на energija EC električna energija za ploči za gotveње izračunata po kg(Wh/kg) *	Konsumi i energjisë elektrike EC <sub>pllaka elektrike per zierje</sub> për pllaka për zierje e llogaritur për kg (Wh/kg) *
11	Broj plinskih gorionika	Број на plinski gorачи	Numri i burners gazit
12	Energetska efikasnost po plinskom gorioniku EE <sub>plinski gorionik</sub> ** Gorionik1/Gorionik2/Gorionik3/Gorionik4	Energetiska efikasnost на gorilnikot EE <sub>gorionikot</sub> ** gorilnikot1/gorilnikot2/gorilnikot3/gorilnikot4	Efikasitetin e energjisë e ndezjes gazit EC <sub>llapa gazit</sub> ** Aparat për djegie1/Aparat për djegie2/Aparat për djegie3/Aparat për djegie4
13	Energetska efikasnost plinske ploče za kuvanje EE <sub>plinska ploča za kuvanje</sub> **	Gas plashilo za energetska efikasnost EE <sub>gas plashilo</sub> **	Vitore gazit efikasitetit të energjisë EC <sub>vitore gazit</sub> **

	Slovenščina	Čeština	Slovak
1	<b>PODATKOVNA KARTICA</b>	<b>INFORMAČNÍ LIST (CZ)</b>	<b>INFORMAČNÝ LIST (SK)</b>
2	Robna marka	Značka	Značka
3	Oznaka modela	Značka modelu	Identifikačný kód model
4	Vrsta kuhalne ploče (Elec.=Električna, Gas=Plin, Mix=Kombinirano)	Typ varné desky ((Elec = Elektrina, Gas = plyn), Mix=Kombinovaný)	Typ varnej dosky ((Elec = Elektrická, Gas = Plyn, Mix=Kombinovaný)
5	Število kuhalnih mest in/ali območij	Počet varnih zón a/nebo ploch	Počet zón a/alebo ploch na varenie
6	Tehnologija segrevanja (Induction = indukcijska kuhalna mesta in območja, Radiant = Sevalna kuhalna mesta, Solid = trdne ploče)	Technologie ohřevu (Induction = (indukční varné zóny a varné plochy, Radiant = sálavé varné zóny, Solid = pevné plotny)	Technológia ohrevu (Induction = (indukčné zóny a plochy na varenie, Radiant = sálavé zóny na varenie, Solid = pevné platne)
7	Za okrogla kuhalna mesta ali območja: premer koristne površine za vsako električno segrevano kuhhalno mesto, zaokružen na najbližih 5 mm (El.ploča1/El.ploča2/El.ploča3/El.ploča4)	U kruhových varných zón nebo ploch: průměr užitečné plochy povrchu jednotlivých elektricky ohřivaných varných zón zaokrouhlený na nejbližších 5 mm (El.zón 1 / El. Zón 2 / El. Zón 3 / El. Zón 4)	V prípade kruhových zón alebo ploch na varenie: priemer plochy užitočného povrchu na elektricky ohrievanú zónu na varenie, zaokrúhlený na najbližších 5 mm (El.zón 1 / El.zón 2 / El.zón 3 / El.zón 4)
8	Za kuhalna mesta ali območja, ki niso okrogla: dožina in širina koristne površine za vsako električno segrevano kuhhalno mesto ali območje, zaokružen na najbližih 5 mm (cm)	U nekruhových varných zón nebo ploch: délka a šířka užitečné plochy povrchu jednotlivých elektricky ohřivaných varných zón nebo ploch zaokrouhlené na nejbližších 5 mm (cm)	V prípade nekruhových zón alebo ploch na varenie: dĺžka a šírka plochy užitočného povrchu na elektricky ohrievanú zónu alebo plochu na varenie, zaokrúhlené na najbližších 5 mm (LxW cm)
9	Poraba energije EC <sub>kuvanje na elektriko</sub> za vsako kuhhalno mesto ali območje, izračunana na kg (Wh/kg) (El.ploča1/El.ploča2/El.ploča3/El.ploča4) *	Spotřeba energie EC <sub>electric cooking</sub> na varnou zónu nebo plochu přepočtenou na kg (Wh/kg) (El.zón 1 / El. Zón 2 / El. Zón 3 / El. Zón 4) *	Vypočítaná spotřeba energie EC <sub>electric cooking</sub> na zónu alebo plochu na varenie na kg (Wh/kg) (El.zón 1 / El.zón 2 / El.zón 3 / El.zón 4) *
10	Poraba energije EC <sub>električna ploča za kuhhalno ploččo</sub> , izračunana na kg (Wh/kg) *	Spotřeba energie EC <sub>electric hob</sub> varné desky přepočtená na kg (Wh/kg) *	Spotřeba energie EC <sub>electric hob</sub> varnej dosky vypočítaná na kg (Wh/kg) *
11	Število plinskih gorilnikov	Počet plynových hořáků	Počet plynových horákov
12	Energijska učinkovitost za vsak plinski gorilnik EE <sub>plinski gorilnik</sub> ** Gorilnik1/Gorilnik2/Gorilnik3/Gorilnik4	Energetická účinnost jednotlivých plynových hořáků EE <sub>gas burner</sub> ** Hořák1 / Hořák2 / Hořák3 / Hořák4	Energetická účinnost na plynový horák EE <sub>gas burner</sub> ** Horák1 / Horák2 / Horák3 / Horák4
13	Energijska učinkovitost za plinsko kuhhalno ploččo EE <sub>plinska ploča</sub> **	Energetická účinnost plynové varné desky EE <sub>gas hob</sub> **	Energetická účinnost plynovej varnej dosky EE <sub>gas hob</sub> **

\* Samo za električnu ploču / Само електрични панел / Për Electric Plaka vetëm / Samo za električno kuhala / Len pre elektrické varné dosky / Tylko do płyty elektrycznej

\*\* Samo za plinsku ploču / Само за гас панел / Për Gas-shkarkuar kunj vetëm / Samo za plinski kuhhalnik / Len pre plynové varné dosky / Tylko do płyty gazowej



# VIVAX

[www.VIVAX.com](http://www.VIVAX.com)