



**VIVAX**  
*Made for you*

**MO-4201 W**  
**MO-4201 B**

**CZ**  
Návod k použití

**CE** **RoHS** 

## MINI TROUBA

**Je velice důležité, abyste si přečetli tento návod před začátkem používání této mini trouby, a doporučujeme vám uschovat si návod na bezpečném a vám známém místě pro budoucí použití.**

**Pokud prodáváte nebo darujete tento spotřebič, vždy k němu přiložte i tento návod.**

## OBSAH

BEZPEČNOSTÍ UPOZORNĚNÍ A RADY .....	4
SEZNÁMENÍ SE SPOTŘEBIČEM .....	9
POTUŽITÍ PLOTÝNEK .....	10
POUŽITÍ TROUBY .....	11
ČIŠTĚNÍ A ÚDRŽBA .....	12
DOPORUČENÁ DOBA PEČENÍ .....	13
POKUD SPOTŘEBIČ NEPRACUJE SPRÁVNĚ .....	13
UMÍSTĚNÍ A PŘEPRAVA.....	13
SPECIFIKACE .....	14
LIKVIDACE, EU PROHLÁŠENÍ O SHODĚ .....	14

## CHARAKTERISTIKY

Vnější část trouby je opatřena barvou na základě elektrostatického prachu vystaveného vysoké teplotě. Vnitřní část trouby je ošetřena smaltovaným nátěrem.

Nestavte na troubu těžké a hořlavé předměty.

Používejte mini troubu na místech, která nejsou dostupná malým dětem.

Když je trouba horká, nedotýkejte se jí mokřým hadrem nebo rukama.

Když troubu nepoužíváte, odpojte ji nejprve z napájení a nepřemísťujte ji, dokud se úplně neochladí.

## VÍTEJTE!

Tento spotřebič vyhovuje nejvyšším standardům a nabízí inovativní technologii a vysoké pohodlí a účinnost používání.

**Pozorně si přečtěte tento návod, než začnete používat váš nový spotřebič, a uschovejte si jej na vám známé místo pro případné použití v budoucnu.**

Pokud budete dodržovat návod, bude vám nový spotřebič věrně sloužit dlouhou řadu let.

**POZORNĚ SI PŘEČTĚTE TENTO NÁVOD A USCHOVEJTE SI JEJ NA ZNÁMÉM MÍSTĚ PRO PŘÍPADNÉ BUDOUCÍ POUŽITÍ!**

**POKUD PRODÁVÁTE NEBO DARUJETE TENTO SPOTŘEBIČ, VŽDY K NĚMU PŘILOŽTE I TENTO NÁVOD!**

### DŮLEŽITÁ UPOZORNĚNÍ A BEZPEČNOSTNÍ POKYNY



Symbol blesku s hrotem šípů uvnitř rovnostranného trojúhelníku upozorňuje uživatele na přítomnost nebezpečného a neizolovaného napětí uvnitř výrobku, které může být dostatečně silné, aby představovalo nebezpečí úrazu elektrickým proudem.



Vykřičník uvnitř rovnostranného trojúhelníku upozorňuje uživatele na přítomnost důležitých pokynů týkajících se používání a údržby v návodu dodávaném s výrobkem.



**POZOR**



### **NEBEZPEČÍ ÚRAZU ELEKTRICKÝM PROUDEM NEOTEVÍRAT**

Neodstraňujte kryt spotřebiče. Uživateli není v žádném případě dovoleno provádět jakékoli opravy nebo modifikace spotřebiče. Tuto práci přenechte kvalifikovanému servisnímu technikovi. Aby se snížilo riziko požáru, zásahu elektrickým proudem nebo zranění při používání spotřebiče, vždy dodržujte základní bezpečnostní opatření včetně následujících:

## BEZPEČNOSTNÍ UPOZORNĚNÍ A RADY

1. Spotřebič není určen k používání osobami (včetně dětí) se sníženými fyzickými, smyslovými nebo mentálními schopnostmi nebo nedostatkem zkušeností a znalostí, pokud nejsou pod dohledem nebo nedostaly pokyny k používání spotřebiče od osoby zodpovědné za jejich bezpečnost.
2. Tento spotřebič mohou používat děti starší 8 let a osoby se sníženými fyzickými, smyslovými nebo mentálními schopnostmi nebo s nedostatkem znalostí a zkušeností, pouze pokud jsou pod dohledem odpovědné osoby nebo pokud obdržely pokyny k bezpečnému používání spotřebiče a uvědomují si potenciální nebezpečí, kterému jsou vystaveny během používání spotřebiče.
3. Děti si nesmějí hrát se spotřebičem.
4. Uchovávejte spotřebič a jeho napájecí kabel mimo dosah dětí mladších 8 let. Děti musejí být vždy pod dohledem, aby bylo zajištěno, že si se spotřebičem nebudou hrát.
5. Čištění a uživatelskou údržbu nesmějí provádět děti, pokud nejsou pod dohledem.
6. Pokud je napájecí kabel poškozený, nepoužívejte spotřebič, abyste se vyhnuli potenciálním nebezpečným situacím. Kabel musí vyměnit výrobce nebo servisní technik.
7. Nikdy neodpojujte spotřebič z napájení taháním za kabel. Nedotýkejte se napájecího kabelu nebo zástrčky mokřýma rukama. Nikdy nepřemisťujte spotřebič taháním za kabel a dbejte na to, aby kabel nebyl zamotaný nebo přiskřípnutý.
8. Spotřebič vždy postavte na stabilní a rovný povrch, abyste zabránili převrácení nebo pádu spotřebiče.
9. Nikdy nenechávejte spotřebič bez dozoru, když je zapojený do napájení a je v provozu.
10. Spotřebič používejte pouze v domácnosti a k účelům, ke kterým je určen.

11. Tento spotřebič je určen pouze k použití v uzavřeném prostoru.
12. Abyste zabránili riziku úrazu elektrickým proudem, dbejte na to, aby se na spotřebič nebo jeho části nevyllila žádná tekutina, a nikdy neponořujte napájecí kabel nebo zástrčku do vody nebo jakékoli jiné tekutiny.
13. Spotřebič není určen k provozu s externím časovačem nebo dálkovým ovladačem. Spotřebič nesmí sdílet napájecí zásuvku nebo pojistku s jinými spotřebiči.
14. Používejte pouze odpovídající a nezávadnou zásuvku a napájecí kabel.
15. Nepoužívejte spotřebič v blízkosti vody, ve vlhkém sklepě nebo v blízkosti bazénu. Nevystavujte spotřebič přímému slunečnímu světlu, vlhkosti nebo zvýšenému množství prachu.
16. Napájecí kabel se nesmí dotýkat horkých ploch na spotřebiči nebo na spotřebičích v blízkosti. Nechávejte kabel viset přes okraj stolu nebo police.
17. Tento spotřebič je určen k použití v domácnosti a podobných prostorách jako jsou:
  - kuchyně zaměstnanců v obchodech, úřadech a jiném pracovním prostředí;
  - v hotelových a motelových pokojích a jiných obytných prostorách;
  - ve venkovských domech k pronájmu;
  - v ubytovacích objektech nabízejících „nocleh se snídaní“.
18. Pokud dlouhodobě neudržíte spotřebič v čistém stavu, může dojít k poškození povrchu, což může mít negativní vliv na životnost výrobku a vést k nebezpečným situacím. Na takováto poškození se nevztahuje záruka.
19. **UPOZORNĚNÍ:** Během provozu se spotřebič zahřeje na vysokou teplotu nebo krátce po provozu zahřívají. Vyhýbejte se kontaktu s povrchem spotřebiče.

20. Teplota dvířek nebo vnějšího povrchu může být při provozu spotřebiče vysoká.
21. Děti mladší 8 let držte dále od spotřebiče, který je v provozu, pokud nejsou pod neustálým dohledem.
22. K čištění nepoužívejte parní čistič.
23. Pokud váš spotřebič nebudete delší dobu používat, musíte jej odpojit z napájení. Počkejte, až spotřebič vychladne, a poté jej uložte na tmavé a chladné místo.
24. Během přemísťování, instalace, čištění, údržby nebo opravy musí být spotřebič odpojen z napájení.
25. Neumísťujte a nepoužívejte spotřebič v blízkosti hořlavých materiálů, hořáků, plynů nebo elektrické trouby. Nepokládejte nic, co by mohlo být hořlavé, zápalné, tavitelné nebo podléhající zkáze teplem, a to i v případě, že zařízení nepracuje, abyste předešli potenciálním rizikům.



**UPOZORNĚNÍ:** Vzdálenost mezi spotřebičem a lehce hořlavými předměty jako jsou záclony, dřevěné předměty a jiné hořlavé předměty musí být minimálně 1 metr.

**UPOZORNĚNÍ:** Nebezpečí úrazu elektrickým proudem! Nesprávné uzemnění může vést k úrazu elektrickým proudem. Nezapojujte spotřebič do vadné zásuvky nebo do zásuvky, která není správně uzemněná. Tento spotřebič musí být uzemněn. V případě elektrického zkratu uzemnění snižuje nebezpečí úrazu elektrickým proudem odvedením proudu do země prostřednictvím zemnicího vodiče.

Tento spotřebič je vybaven napájecím kabelem, který má drát a zástrčku s uzemněním. Zástrčka musí být zapojena do zásuvky, která je správně instalovaná a uzemněná. Poradte se s kvalifikovaným elektrikářem nebo servisním technikem, pokud vám pokyny týkající se uzemnění nejsou úplně jasné, nebo pokud se vyskytují pochybnosti o správném uzemnění spotřebiče.

Před zapojením nového spotřebiče na napájení 220-240V, 50Hz zkontrolujte, zda napětí ve vaší domácnosti a typ zásuvky odpovídají napětí uvedenému na štítku spotřebiče. Pokud máte jakékoli pochybnosti, obraťte se na kvalifikovaného elektrikáře.

Nelijte na plech nebo do trouby možnou vodu, dokud je povrch zařízení ještě horký. Povrch zařízení se může v důsledku rychlých změn tepla poškodit a vést ke zranění osob.

Dodatečné větrání může být vyžadováno například v důsledku intenzivního používání zařízení po delší dobu; otevření okna nebo účinnější větrání nebo zvýšení mechanického větracího systému, pokud existuje.

### **Před prvním použitím**

1. Odstraňte veškerý obalový materiál z výrobku.
2. Dbejte na to, aby byly obaly a sáčky uloženy mimo dosah malých dětí. Nenechte děti, aby si hrály s obaly kvůli možnému nebezpečí udušení a zranění.
3. Doporučujeme očistit povrch spotřebiče, horní část s plotýnkami a troubu tak, jak je popsáno v části "Čištění a údržba"

**Poznámka:** *Doporučujeme před prvním použitím zapnout prázdnou troubu a otevřít dvířka po dobu 10 minut. Výpary a zápach barvy a ochranných nátěrů, které zůstaly z výroby, se odpaří a budou tak z trouby odstraněny. Tímto způsobem nedojde ke kontaminaci potravin, které budete připravovat v troubě při prvním použití.*



## **Zapojení do elektrické sítě**

- Zkontrolujte, zda napájení spotřebiče (viz štítek na spotřebiči) odpovídá jmenovitému napětí vaší sítě.
- Napájecí zástrčku je třeba zapojit do správné a uzemněné zásuvky 220-240 V ~ 50 Hz, 3000W.

## **Příkon**

Celková spotřeba a příkon tohoto spotřebiče může být až 2500 W. Doporučuje se zapojení tohoto spotřebiče do samostatné zásuvky s možností oddělení elektrického okruhu vypínačem (pojistkou) 16A.

## **POZOR: PŘETÍŽENÍ:**

- Pokud používáte prodlužovací kabel, musí mít takový kabel průřez vodičů nejméně 1,5 mm<sup>2</sup>.
- Nezapojujte tento spotřebič do prodlužovacích kabelů s rozdvojkou a nesdílejte zásuvku pro tento spotřebič s jinými spotřebiči, neboť tento spotřebič má velký příkon.

## SEZNÁMENÍ SE SPOTŘEBIČEM

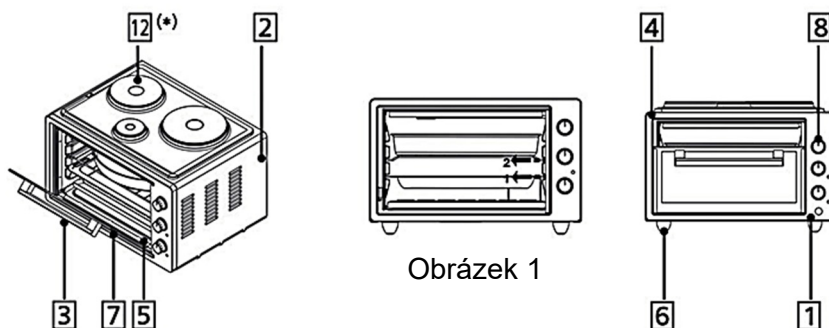

Obrázek 1

- |                   |                           |
|-------------------|---------------------------|
| 1. Ovladací panel | 7. Skleněná dvířka trouby |
| 2. Rám trouby     | 8. Ovládací knoflíky      |
| 3. Držadlo        | 9. Oválný pekáč *         |
| 4. Dutina trouby  | 10. Mělký pekáč *         |
| 5. Ohříváče       | 11. Mřížka *              |
| 6. Nožičky        | 12. Plotýnka *            |

### Accessories



\* Možnost, není k dispozici u všech modelů

### Ovladací panel

	Horní ohřev		Horní a spodní ohřev
	Spodní ohřev		Plotýnek
	Funkce Yoghurt		Parní čištění trouby

\* Možnost, není k dispozici u všech modelů

## VIVAX

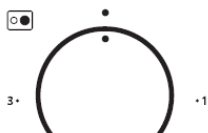
**Otočný knoflík velkého plotýnku**

*Poznámka: Když je trouba aktivní, plotýnky nefungují současně.*

**Otočný knoflík malého plotýnku**

*Poznámka: Když je trouba aktivní, plotýnky nefungují současně.*

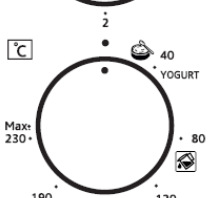
**Termostat otočný knoflík**

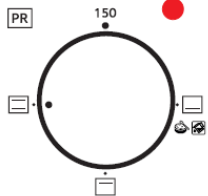

Termostat poskytuje teplotní rozsah 40-240°C v troubě.

**Otočný knoflík trouby****POUŽITÍ PLOTÝNEK****UPOZORNĚNÍ!**

**Můžete obsluhovat troubu a pouze malou varnou plotýnku.**

**Dvě plotýnky a trouba nemohou fungovat společně!**

**V případě, že trouba běží a velký plotýnek je zapnutý, trouba se vypne.**

- (Off): Plotýnky jsou vypnuté
-  Levá plotýnka (příkon 1500 W) je zapnutá
-  Pravá plotýnka (příkon 1000W) je zapnutá

## POUŽITÍ TROUBY

1. Zapojte napájecí kabel do uzemněné zásuvky.
2. Nastavte teplotu pečení otočným knoflíkem termostatu. Můžete nastavit teplotu v rozpětí 50°C - 240C. Než vložíte potraviny do trouby, zapněte troubu a 10 minut ji předehejte. K zapnutí trouby je třeba nastavit teplotu na termostatu a vybrat funkci trouby (horní, spodní nebo obě tělesa).

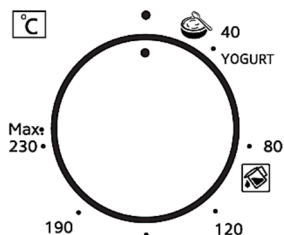

3. Vyberte funkci trouby nastavením knoflíku do jedné z poloh (dolní, horní nebo obě tělesa).



Pokud používáte dva pekáče, vložte potraviny v pekáčích do trouby. Občas vyměňte místa horního a spodního pekáče v troubě, aby pečení probíhalo rovnoměrně.

Po upečení nechte pečínku přibližně 5 minut trochu ochladit a poté podávejte.

- Bottom heating element is working
- Top heating element is working
- Bottom and Top heating element are working



### Funkce Yoghurt

Když je trouba prázdná, zvolte režim  funkce Yoghurt tlačítkem termostatu, nastavte funkci trouby na Spodní topné těleso , předehejte troubu na 10 minut. Syrové mléko vařte při teplotě 90 °C po dobu minut, poté jej zchladte na 43–45 °C (teplota sušení). Přidejte droždí v poměru 1-3% a pomalu míchejte. Nalijte mléko s droždím na 1. polici předeheťaté trouby bez zavírání víka a zavřete dvířka.

Po 5 hodinách vyjměte sušený jogurt z trouby a nechte jej při pokojové teplotě 15-20 minut. Uchovávejte jogurt (neprotřepávejte misku) 1 den při teplotě 4 °C v lednici. Po 1 dni je jogurt připraven ke konzumaci.

## Parní čištění

Tato funkce umožňuje čištění nečistot změkčených párou uvnitř trouby bez použití chemikálií.

Vyjměte veškeré příslušenství, vložte 2 sklenice vody do čtvercového pokusu a umístěte tác na spodní polici.

Nastavte termostat na funkci čištění párou  a nastavte funkci trouby na spodní topné těleso .

Po 30 minutách provozu trouby otevřete dvířka a otřete vnitřní povrch trouby vlhkým hadříkem.

## ČIŠTĚNÍ A ÚDRŽBA



**Před jakýmkoli čištěním nebo údržbou spotřebiče vždy nejprve spotřebič odpojte z napájení a počkejte, až zcela vychladne.**

Před prvním použitím se doporučuje důkladné vyčištění spotřebiče.

1. Vyčistěte vnitřek roztokem mycího prostředku a teplé vody a měkkým hadříkem.
2. Vnější část trouby omyjte slabým roztokem mycího prostředku a teplé vody.
3. Osušte vnitřní i vnější stranu čistým měkkým hadříkem.

### Pravidelně čistěte mini troubu po každém použití.

1. Před začátkem čištění odpojte spotřebič z napájení.
2. Zkontrolujte, zda je trouba chladná.
3. K čištění nepoužívejte hořlavé a abrazivní látky jako kyseliny, ředidla nebo benzín.

**Poznámka: Nepoužívejte abrazivní nebo drátěné houbičky nebo práškové mycí prostředky.**

4. Otřete vnitřní i venkovní povrch roztokem saponátu nebo tekutým mycím prostředkem a měkkým navlhčeným hadříkem. Při čištění nepolévejte spotřebič nebo vnitřní část trouby vodou. Zabraňte kontaktu vody a spotřebiče.
5. Dobře osušte vnitřní i venkovní povrch čistým měkkým hadříkem.

## DOPORUČENÁ DOBA PEČENÍ

Potravina	Doba pečení (min,)	Stupně C
Kuřecí maso	75-100	220 – MAX
Krémový koláč	35-40	170 – 180
Jablkový koláč	40-50	180 – 200
Ovocný koláč	20:30	170 – 180
Buchta	40 50	170 – 190
Pizza a těstoviny	40-50	150 – 175
Biskvit	25-30	170 – 180
Maso	35-35	175 – 200
Ryby	30-40	220 – MAX

## POKUD SPOTŘEBIČ NEPRACUJE SPRÁVNĚ

### Device is not working

- Zkontrolujte napájecí kabel a zástrčku.
- Trouba nepracuje: zkontrolujte, zda je otočný ovládací knoflík správně nastavený
- Plotýnky nepracují: Zkontrolujte polohu otočných ovládacích knoflíků. Když je v provozu trouba, je možný provoz pouze malé plotýnky.

## UMÍSTĚNÍ A PŘEPRAVA

### POZOR

Věnujte pozornost tomu, aby byl spotřebič při použití stabilní. Pokud během provozu dojde k pádu nebo převrácení spotřebiče, nejprve jej odpojte z napájení. Některé části mohou být vadné a spotřebič může být po pádu poškozený. V tom případě spotřebič nepoužívejte, dokud jej nekontroluje autorizovaný servis.

### UPOZORNĚNÍ

Manipulace a přeprava. Spotřebič přepravujte v originálním balení. Plastové části by se mohly zlomit v důsledku nesprávné přepravy a nevhodného obalu. Stejně tak může dojít k poškození elektrických součástí. Tento spotřebič musí být uzemněný. Při přemísťování, údržbě nebo opravě odpojte spotřebič z napájení.

## VÁŽENÍ ZÁKAZNÍCI!

Děkujeme Vám, že jste si zakoupili spotřebič Vivax, a doufáme, že budete se svým výběrem spokojeni. Pokud bude v záruční lhůtě potřebná oprava výrobu, prosíme Vás, abyste se poradili s autorizovaným prodávajícím, který Vám výrobek prodal, nebo nás kontaktujte na níže uvedených tel. číslech a adrese. **PŘED POUŽITÍM VÝROBKU SI PROSÍM PEČLIVĚ PŘEČTĚTE POKYNY PŘILOŽENÉ K VÝROBKU!**

# ZÁRUČNÍ LIST

# VIVAX CZ

MODEL SPOTŘEBIČE

SÉRIOVÉ ČÍSLO

DATUM PRODEJE

ČÍSLO ÚČTU PRODÁVAJÍCÍHO

PODPIS A RAZÍTKO

PRODÁVAJÍCÍHO

- Touto zárukou M SAN Grupa jako poskytovatel záruky v České republice zaručuje bezplatnou opravu výrobku v souladu s platnými předpisy a v souladu s podmínkami uvedenými v tomto záručním listu.  
Touto zárukou zaručujeme, že předmět této záruky bude fungovat bez závad zapříčiněných eventuální chybou při výrobě, nebo vadou materiálu. Všechny závady, které eventuálně vzniknou, budou v záruční lhůtě zdarma odstraněny v autorizovaném servisu.
- ZÁRUČNÍ PODMÍNKY** Záruční lhůta začíná plynout ode dne zakoupení výrobku a trvá 24 měsíců.
- V případě vady výrobku, který je předmětem této záruky, zaručujeme, že tento výrobek opravíme v co možná nejkratší lhůtě a to nejpozději do 30 dnů. Pokud výrobek nebude možné opravit nebo nebude opraven do 30 dnů, bude vyměněn za nový. Záruka bude prodloužena o dobu trvání opravy.
- Záruka se uznává pouze s předloženým prodejním dokladem a tímto záručním listem, který musí být řádně vyplněný a musí tedy obsahovat datum prodeje, razítko a podpis prodávajícího.
- ZÁRUKA NEZÁHRNUJE**
- Pravidelnou kontrolu, údržbu a výměnu součástí, které se opotřebovávají běžným používáním, úpravy nebo změny s cílem vylepšení výrobku, které nejsou popsány v technických pokynech k používání, pokud k těmto úpravám není předložen souhlas M SAN Grupa d.d.
- Záruka se nevztahuje na následující případy:**  
Pokud kupující nepředloží prodejní doklad.  
Pokud kupující nedodržoval pokyny k používání výrobku.  
Pokud byl výrobek otevírán, upravován nebo opravován neoprávněnou osobou.  
Pokud závady na výrobku vznikly působením vyšší moci, jako jsou: úder blesku, přepětí v elektrické síti, živelní pohromy a podobně. Pokud závady vznikly poškozením v důsledku používání spotřebiče v rozporu s pokyny nebo nesprávnou dopravou. Pokud závada nastala chybou v systému, ke kterému je přístroj připojen.  
Práva stanovená výrobcem v této záruce nemění zákonná spotřebitelská práva platící České republice.
- Prohlášení o shodě a kopii originálního Prohlášení o shodě (EC Declaration of Conformity) můžete převzít na naší internetové stránce [www.msan.hr/dokumentacija/artikala](http://www.msan.hr/dokumentacija/artikala)

Název firmy poskytovatele záruky: M SAN GRUPA d.d., Buzinski prilaz 10, 10010 Zagreb-Buzin, Croatia  
Tel: +385 1 3654-961, Fax: +385 1 365 4982  
e-mail: info@mrservis.hr, prodaja@mrservls.hr, <http://www.vivax.com>

DATUM PŘIJETÍ  
SPOTŘEBIČE K OPRAVĚ

DATUM OPRAVY

DATUM PŘIJETÍ  
SPOTŘEBIČE K OPRAVĚ

DATUM OPRAVY

DATUM PŘIJETÍ  
SPOTŘEBIČE K OPRAVĚ

DATUM OPRAVY

## TECHNICKÉ SPECIFIKACE

<b>Model</b>	<b>MO-4201</b>
Třída	I
Napětí	220-240V/50/60Hz
Max. Příkon	2500W
Třída ochrany	IP20
Příkon plotýnek	1500W (180mm) + 1000W (145mm)
Příkon trouby	1300W

### Informace o odkládání elektrických a elektronických spotřebičů pro uživatele (soukromé domácnosti)



Označení výrobků tímto symbolem znamená, že výrobek patří do skupiny elektrického a elektronického odpadu (OEEZ), který nesmí být odkládán společně se směsným a objemným odpadem. Proto je třeba tento výrobek odevzdat na označeném sběrném místě pro sběr elektrického a elektronického odpadu.

Správným odložením tohoto výrobku zabráníte možným negativním následkům pro životní prostředí a lidské zdraví, které by mohly být ohroženy nezodpovědným odložením opotřebovaného výrobku. Recyklací materiálů z tohoto výrobku pomáháte chránit zdravé životní prostředí a přírodní zdroje

Pro detailní informace o sběru OEEZ se obraťte na prodejnu, v níž jste výrobek zakoupili.

### EU Prohlášení o shodě

Prohlášení o shodě a kopii originálního Prohlášení o shodě (EC Declaration of Conformity) můžete jednoduše stáhnout na naší internetové stránce:

**<http://doc.msan.hr/dokumentacijaartikala>**





# ZÁRUČNÍ LIST

# VIVAX

**CZ****MODEL SPOTŘEBIČE****SÉRIOVÉ ČÍSLO****DATUM PRODEJE****ČÍSLO ÚČTU PRODÁVAJÍCÍHO****PODPIS A RAZÍTKO  
PRODÁVAJÍCÍHO**

## VÁŽENÍ ZÁKAZNÍCI!

Děkujeme Vám, že jste si zakoupili spotřebič Vivax, a doufáme, že budete se svým výběrem spokojeni. Pokud bude v záruční lhůtě potřebná oprava výrobku, prosíme Vás, abyste se poradili s autorizovaným prodávajícím, který Vám výrobek prodal, nebo nás kontaktujte na níže uvedených tel. číslech a adrese. **PŘED POUŽITÍM VÝROBKU SI PROSÍM PEČLIVĚ PŘEČTĚTE POKYNY PŘILOŽENÉ K VÝROBKU!**

1. Touto zárukou M SAN Grupa jako poskytovatel záruky v České republice zaručuje bezplatnou opravu výrobku v souladu s platnými předpisy a v souladu s podmínkami uvedenými v tomto záručním listu.  
Touto zárukou zaručujeme, že předmět této záruky bude fungovat bez závad zapříčiněných eventuální chybou při výrobě, nebo vadou materiálu. Všechny závady, které eventuálně vzniknou, budou v záruční lhůtě zdarma odstraněny v autorizovaném servisu.
2. **ZÁRUČNÍ PODMÍNKY** Záruční lhůta začíná plynout ode dne zakoupení výrobku a trvá **24 měsíců**.
3. V případě vady výrobku, který je předmětem této záruky, zaručujeme, že tento výrobek opravíme v co možná nejkratší lhůtě a to nejpozději do 30 dnů. Pokud výrobek nebude možné opravit nebo nebude opraven do 30 dnů, bude vyměněn za nový. Záruka bude prodloužena o dobu trvání opravy.
4. Záruka se uznává pouze s předloženým prodejním dokladem a tímto záručním listem, který musí být řádně vyplněný a musí tedy obsahovat datum prodeje, razítko a podpis prodávajícího.
5. **ZÁRUKA NEZAHRNUJE**
6. Pravidelnou kontrolu, údržbu a výměnu součástí, které se opotřebávají běžným používáním, úpravy nebo změny s cílem vylepšení výrobku, které nejsou popsány v technických pokynech k používání, pokud k těmto úpravám není předložen souhlas M SAN Grupa d.o.o.
7. **Záruka se nevztahuje na následující případy:**  
Pokud kupující nepředloží prodejní doklad.  
Pokud kupující nedodržel pokyny k používání výrobku.  
Pokud byl výrobek otevírán, upravován nebo opravován neoprávněnou osobou.  
Pokud závady na výrobku vznikly působením vyšší moci, jako jsou: úder blesku, přepětí v elektrické síti, živelní pohromy a podobně. Pokud závady vznikly poškozením v důsledku používání spotřebiče v rozporu s pokyny nebo nesprávnou dopravou. Pokud závada nastala chybou v systému, ke kterému je přístroj připojen.  
Práva stanovená výrobcem v této záruce nemění zákonná spotřebitelská práva platící České republice.
8. Prohlášení o shodě a kopii originálního Prohlášení o shodě (EC Declaration of Conformity) můžete převzít na naší internetové stránce [www.msan.hr/dokumentacijaartikala](http://www.msan.hr/dokumentacijaartikala)

Název firmy poskytovatele záruky: M SAN GRUPA d.o.o., Dugoselska ulica 5, 10372 Rugvica, Croatia

Tel: +385 1 3654-961, Fax: +385 1 365 4982

e-mail: [info@mrservis.hr](mailto:info@mrservis.hr), [prodaja@mrservis.hr](mailto:prodaja@mrservis.hr), <http://www.vivax.com>

**DATUM PŘIJETÍ  
SPOTŘEBIČE K OPRAVĚ****DATUM OPRAVY**

**DATUM PŘIJETÍ  
SPOTŘEBIČE K OPRAVĚ****DATUM OPRAVY**

**DATUM PŘIJETÍ  
SPOTŘEBIČE K OPRAVĚ****DATUM OPRAVY**

**Malé domácí spotřebiče, Bílé zboží, Smartphone a tablet, TV a audio**

Město	Servis	Adresa	Telefon / E-mail
<b>Bystřice nad Pernštejnem</b>	RMA s.r.o.	K Ochozí 761 Bystřice nad Pernštejnem	+420 603 573 561 objednavky@RMAsluzby.cz

**Malé domácí spotřebiče, Bílé zboží**

Město	Servis	Adresa	Telefon / E-mail
<b>Český Brod</b>	Repairsys CZ s.r.o.	Český Brod 1352, 282 01	+420 277 271 261 info@repairsys.eu

**Obraťte se na centrální servis. Budou přijata na nejbližší místní služby ve vaší oblasti.**





**VIVAX**

[www.VIVAX.com](http://www.VIVAX.com)