

# VIVAX

*Made for you*

**B Series 32LE20K**  
**B Series 32LE21K**  
**B Series 40LE20K**

**PL**

**Instrukcja obsługi**

**Deklaracja gwarancyjna**



**HDMI**<sup>™</sup>  
HIGH-DEFINITION MULTIMEDIA INTERFACE

**Dysklamerzy**

- Słuchawki Wymaga sparowania z odpowiednim telefonem i połączeniem internetowym.
- Telewizor wymaga połączenia z Internetem.
- Urządzenia automatyki domowej wymagają zgodnego urządzenia.
- Funkcjonalność Chromecasta wymagająca urządzenia Chromecast lub wbudowanego Chromecasta.
- Usługi, których nazwy lub logo są pokazane w tej instrukcji, dostępność usług różni się w zależności od kraju i języka.
- Usługi, których nazwy lub logo są pokazane w tym podręczniku, mogą być wymagane subskrypcje usług.
- Sekwencje skracane i symulowane.

## Zawartość

<b>Witamy</b>	<b>3</b>
<b>Ważne instrukcje bezpieczeństwa</b>	<b>5</b>
<b>Ustawiania</b>	<b>9</b>
<b>Instalacja</b>	<b>10</b>
<b>Instalacja na stojaku</b>	<b>10</b>
<b>Wall mount Installation</b>	<b>11</b>
<b>Front telewizora</b>	<b>12</b>
<b>Panel sterowania</b>	<b>13</b>
<b>Podłączenie anteny i zasilania</b>	<b>13</b>
<b>Tyłny telewizor</b>	<b>14</b>
<b>Połączenia</b>	<b>15</b>
<b>Pilot zdalnego sterowania</b>	<b>19</b>
Instalowanie baterii w kontrolerze	21
<b>Podstawowe funkcje</b>	<b>23</b>
Home Page	27
Source select	27
Setting menu	28
<b>Channels</b>	<b>28</b>
Program Guide	28
Channel	28
<b>TV Options</b>	<b>30</b>
Source	30
Picture	30
Sound	31
Power	32
CI Card	33
Advanced Options	33
Settings	34
<b>Record Bar</b>	<b>36</b>
<b>Inne informacje</b>	<b>37</b>
Rozwiązywanie problemów	37
Lista formatów do odtwarzania	38
Dane radiowe	40
Dane techniczne	41
Utylizacja zużytego sprzętu elektrycznego i elektronicznego	42
Deklaracja zgodności UE	42
EPREL Karta produktu	42
<b>Deklaracja gwarancyjna</b> (na końcu instrukcji)	

## WITAMY

To urządzenie spełnia najwyższe standardy, zapewnia innowacyjną technologię i wysoki komfort użytkowania.



Za pomocą tego telewizora możesz to zrobić szybko i prosto, a jednocześnie w zaciszu własnego salonu.



Odtwarzacz multimedialny - Miej dostęp do muzyki, zdjęć i filmów z twojego nośnika sieciowego lub USB i odtwarzaj je bezpośrednio na telewizorze.



Wszystko działa teraz z jednym pilotem. Podłącz telewizor bezpośrednio do anteny naziemnej, satelitarnej lub kablowej i ciesz się wysokiej jakości treściami bez utraty jakości

### Akcesoria

Podczas otwierania pudełka i instalowania urządzenia upewnij się, że masz wszystkie niezbędne akcesoria:

- Instrukcja obsługi z gwarancją
- Pilot
- Baterie x2
- Stojak + Śruby do stojaka

Obrazy są tylko w celach informacyjnych

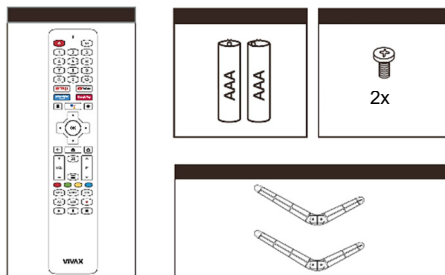



Błysk z symbolem grotu strzałki wewnątrz trójkąta równobocznego ostrzega użytkownika o obecności niebezpiecznego napięcia niez izolowanego wewnątrz produktu, które może być wystarczająco silne, aby stanowić ryzyko porażenia prądem.



Wykrzyknik w trójkącie równobocznym ostrzega użytkownika o obecności ważnych instrukcji obsługi i konserwacji w dokumencie dołączonym do opakowania.



**UWAGA**



## **RYZIKO PORAŻENIA PRĄDEM NIE OTWIERAĆ**

Nie otwieraj tylnej pokrywy. W żadnym wypadku użytkownik nie może obsługiwać telewizora wewnątrz. Tylko wykwalifikowany technik z produkcji jest uprawniony do działania.



Wtyczka główna jest używana jako urządzenie odłączające, urządzenie odłączające powinno pozostać gotowe do pracy.

Nieprawidłowa wymiana baterii może prowadzić do ryzyka, w tym wymiany innego podobnego lub tego samego typu. Nie wystawiaj baterii na działanie wysokich temperatur, takich jak słońce, ogień itp.



Urządzenie nie powinno być narażone na kapanie i rozpylanie oraz nie może być umieszczane pod przedmiotami wypełnionymi płynami.

**Przeczytaj poniższe zabezpieczenia telewizora i zachowaj je na przyszłość. Zawsze przestrzegaj wszystkich ostrzeżeń i instrukcji oznaczonych na telewizorze.**

## WAŻNE INSTRUKCJE BEZPIECZEŃSTWA

### 1. **Przeczytaj, zachowaj i postępuj zgodnie ze wszystkimi instrukcjami**

Przeczytaj wszystkie instrukcje bezpieczeństwa związane z telewizorem. Zachowaj je na przyszłość. Postępuj zgodnie z instrukcjami.

**OSTRZEŻENIE:** Osoby (w tym dzieci) o ograniczonej sprawności fizycznej, nerwowej lub umysłowej lub pozbawione doświadczenia i / lub wiedzy na temat bezpiecznego użytkowania urządzenia, nie mogą korzystać z urządzeń elektrycznych bez nadzoru!

### 2. **Przestrzegaj ostrzeżeń**

Przestrzegaj wszystkich ostrzeżeń umieszczonych na urządzeniu oraz w instrukcji obsługi.

### 3. **Czyszczenie**

Przed czyszczeniem odłącz telewizor od gniazdka ściennego. Nie używaj płynnych, ściernych ani aerozolowych środków czyszczących. Środki czyszczące mogą trwale uszkodzić obudowę i ekran. Do czyszczenia używaj miękkiej zwilżonej szmatki.

### 4. **Załączniki i wyposażenie**

Nigdy nie dodawaj żadnych akcesoriów i / lub sprzętu bez zgody producenta, ponieważ takie dodatki mogą spowodować ryzyko pożaru, porażenia prądem lub innych obrażeń ciała.

### 5. **Woda i wilgoć**

Aparat nie może być narażony na kapanie lub rozpryskiwanie i nie należy na nim stawiać przedmiotów wypełnionych płynami, takich jak wazon.

### 6. **Umieszczenie**

Nie stawiaj tego telewizora na niestabilnym wózku, stojaku lub stole. Umieszczenie telewizora na niestabilnej podstawie może spowodować jego upadek, poważne obrażenia ciała i uszkodzenie telewizora. Używaj tylko wózka, stojaka, wspornika lub stołu zalecanego przez producenta lub sprzedawcę.

### 7. **Wentylacja**

Szczeliny i otwory w obudowie służą do wentylacji i zapewniają niezawodne działanie telewizora oraz chronią go przed przegrzaniem. Nie zakrywaj otworów wentylacyjnych w obudowie i nigdy nie umieszczaj zestawu w ograniczonej przestrzeni, takiej jak wbudo-wana szafka, chyba że zapewniona zostanie odpowiednia wentylacja. Pozostaw co najmniej 10 cm odstępu wokół urządzenia.

### 8. **Źródło prądu**

Telewizor powinien być zasilany wyłącznie ze źródła wskazanego na etykiecie. Jeśli nie masz pewności co do rodzaju zasilania dostarczanego do domu, skonsultuj się ze sprzedawcą urządzenia lub lokalnym zakładem energetycznym.

## 9. Uziemienie lub polaryzacja



Telewizory wyposażone w ten znak mają wtyczkę z prądem przemiennym. Urządzenie ma podwójną izolację (ochrona II klasy) i nie wymaga dodatkowego uziemienia. Nie należy przekraczać bezpieczeństwa spolaryzowanej wtyczki. Aby sprawdzić, czy potrzebujesz gniazda uziemiającego, sprawdź tabliczkę znamionową z tyłu urządzenia. Jeśli nie znalazłeś tego znaku, potrzebujesz gniazda uziemiającego!

## 10. Burza

Aby zapewnić dodatkową ochronę tego telewizora podczas burzy z wyładowaniami atmosferycznymi lub gdy telewizor jest pozostawiony bez nadzoru i nieużywany przez dłuższy czas, odłącz go od gniazda ściennego i odłącz antenę lub system kablowy. Chroni to telewizor przed uszkodzeniami spowodowanymi wyładowaniami atmosferycznymi i skokami napięcia.

## 11. Linie energetyczne i kable antenowe

Zewnętrzny system antenowy nie powinien być umieszczony w pobliżu napowietrznych linii energetycznych lub innych elektrycznych lamp świecących lub obwodów energetycznych, ani tam, gdzie może spaść na takie linie energetyczne lub obwody. Podczas instalowania zewnętrznego systemu antenowego należy zachować szczególną ostrożność, aby nie dotykać takich linii energetycznych lub obwodów, ponieważ kontakt z nimi może być śmiertelny.

## 12. Przeciążenie

Nie przeciążaj gniazdek ściennych i przedłużaczy, ponieważ może to spowodować ryzyko pożaru lub porażenia prądem.

## 13. Wejście przedmiotu lub cieczy do urządzenia

Nigdy nie wkładaj żadnych przedmiotów do telewizora przez otwory, ponieważ mogą one napotkać niebezpieczne punkty napięcia lub zwarcia, które mogą spowodować pożar lub porażenie prądem. Nigdy nie rozlewaj żadnych płynów na ani do telewizora.

## 14. Uziemienie anteny zewnętrznej

Jeśli zewnętrzna antena lub system kablowy jest podłączony do telewizora, upewnij się, że antena lub system kablowy są uziemione, aby zapewnić ochronę przed skokami napięcia i nagromadzonymi ładunkami statycznymi. Sekcja 810 Krajowego Kodeksu Elektrycznego, ANSI/NFPA nr 70-1984, zawiera informacje dotyczące właściwego uziemienia masztu i konstrukcji wsporczej, uziemienia przewodu w przewodzie antenowym, połączenia z elektrodami uziemiającymi oraz wymagań do elektrody uziemiającej.

## 15. Serwisowanie

Nie należy samodzielnie serwisować tego telewizora, ponieważ otwieranie lub zdejmowanie pokryw może narażać użytkownika na niebezpieczne napięcie lub inne zagrożenia. Wszystkie czynności serwisowe należy powierzyć wykwalifikowanemu personelowi serwisowemu.

## 16. Uszkodzenia wymagające serwisu

Odłącz telewizor od gniazdka ściennego i zleć naprawę wykwalifikowanemu personelowi serwisowemu pod następującymi warunkami:

- Gdy przewód zasilający lub wtyczka są uszkodzone.
- Jeśli rozlano płyn lub przedmioty wpadły do telewizora.
- Jeśli telewizor był wystawiony na działanie deszczu lub wody.
- Jeśli telewizor działa nieprawidłowo, postępując zgodnie z instrukcją obsługi. Dostosuj tylko te elementy sterowania, które są objęte instrukcją obsługi, ponieważ niewłaściwa regulacja innych elementów sterowania może spowodować uszkodzenie i często będzie wymagać intensywnej pracy wykwalifikowanego technika w celu przywrócenia normalnego działania telewizora.
- Jeśli telewizor został upuszczony lub obudowa została uszkodzona.

## 17. Części zamienne

Gdy wymagane są części zamienne, należy upewnić się, że technik serwisu użył części zamiennych określonych przez producenta lub mają takie same cechy jak część oryginalna. Nieautoryzowane zamienniki mogą spowodować pożar, porażenie prądem lub inne zagrożenia.

## 18. Sprawdzenie bezpieczeństwa

Po zakończeniu jakiegokolwiek usługi lub naprawy telewizora poproś technika serwisu o przeprowadzenie kontroli bezpieczeństwa w celu ustalenia, czy telewizor jest w bezpiecznym stanie.

## 19. Ciepło



Produkt powinien być umieszczony z dala od źródeł ciepła, takich jak kaloryfery, rejestratory ciepła, piece lub inne produkty (w tym wzmacniacze), które wytwarzają ciepło.

Telewizora nie należy umieszczać w pobliżu otwartego ognia i źródeł intensywnego ciepła.

## 20. Korzystanie ze słuchawek - Uwaga



Nadmierne ciśnienie akustyczne w słuchawkach może powodować utratę słuchu. Jeśli zauważysz jakieś zakłócenia lub szum w uszach, przestań używać zestawu słuchawkowego lub słuchawek. Aby zapobiec możliwemu uszkodzeniu słuchu, nie słuchaj przez dłuższy czas przy wysokim poziomie głośności



- 21. Przewód zasilający i wtyczka** powinien być łatwo dostępny. Nie stawiaj telewizora ani mebli na przewodzie zasilającym. Uszkodzony przewód zasilający lub wtyczka mogą spowodować pożar lub porażenie prądem. Nie zginaj ani nie ściskaj przewodu zasilającego. Odłącz telewizor od głównego źródła zasilania, aby przytrzymać wtyczkę i wyciągnij go z gniazdka elektrycznego. Nigdy nie ciągnij za przewód zasilający. Nigdy nie dotykaj przewodu zasilającego / wtyczki mokrymi rękami, może to spowodować zwarcie lub porażenie prądem. Nigdy nie rób węzła na przewodzie ani nie łącz go z innymi kablami
- 22.** Instrukcja instalacji lub użytkowania dla telewizorów stojących które mogą być używane w domu i ważą ponad 7 kg, zawiera następujące informacje lub równoważne:
- OSTRZEŻENIE:** Nigdy nie umieszczaj telewizora w niestabilnym miejscu. Telewizor może spaść, powodując poważne obrażenia ciała lub śmierć. Wielu urazów, szczególnie dzieci, można uniknąć, stosując proste środki ostrożności, takie jak:
- Korzystanie z szafek lub stojaków zalecanych przez producenta telewizora.
  - Używaj tylko mebli, które mogą bezpiecznie obsługiwać telewizor.
  - Upewnij się, że telewizor nie wystaje poza krawędź mebla.
  - Nie umieszczaj telewizora na wysokich meblach (na przykład szafkach lub regałach) bez przymocowania zarówno mebli, jak i telewizora do odpowiedniego wspornika. -Nie stawiaj telewizora na tkaninie lub innych materiałach, które mogą znajdować się między telewizorem a meblami podporowymi.
  - Edukuj dzieci na temat niebezpieczeństw związanych z wspinaniem się na meble w celu dotarcia do telewizora lub jego elementów sterujących. Jeśli Twój aktualny telewizor jest przenoszony, należy zastosować te same zasady, co powyżej.
- 23.** To urządzenie nie jest przeznaczone do użytku przez osoby (w tym dzieci) o ograniczonych zdolnościach fizycznych, sensorycznych lub umysłowych lub o braku wiedzy i doświadczenia w korzystaniu z urządzenia, chyba że są one nadzorowane przez osobę odpowiedzialną za ich bezpieczeństwo lub przeszły szkolenie w zakresie użytkowania urządzenia.
- Dzieci nie zawsze prawidłowo rozpoznają możliwe sytuacje niebezpieczne.
- Połączenie baterii może być śmiertelne. Przechowuj baterie poza zasięgiem małych dzieci. W przypadku połączenia baterii natychmiast skontaktuj się z lekarzem.
- Sprzęt do pakowania i torby ochronne trzymaj z dala od dzieci. Istnieje ryzyko uduszenia.

## USTAWIANIE ODBIORNIKA TELEWIZYJNEGO

### Panel LED

Materiały użyte do wytworzenia tego produktu składają się z delikatnych elementów. Dlatego produkt może zostać zepsuty w przypadku przewrócenia się lub uderzenia. Panel LED to zaawansowany technologicznie produkt, który oferuje bardzo szczegółowe obrazy. Od czasu do czasu kilka nieaktywnych pikseli na ekranie może się stale świecić na niebiesko, zielono lub czerwono. Nie ma to wpływu na wydajność produktu.

Bez względu na okoliczności, panel TV powinien być ustawiony pionowo, a w przypadku jego pochylenia, kąt pochylenia między panelem a płaszczyzną pionową nie może przekraczać  $15^\circ$  (zasada ta dotyczy produktów z serii bezramkowej).

### Ustawienie telewizora

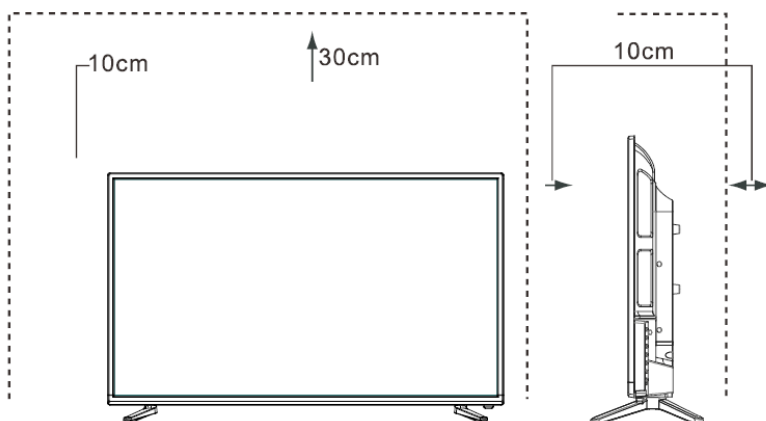

Ustaw telewizor na stabilnej i płaskiej powierzchni, pozostawiając przestrzeń co najmniej 10 cm wokół telewizora i 30 cm od góry telewizora do ściany.

#### **Uwaga:**

*Powyższy rysunek TV ma charakter poglądowy, rzeczywisty produkt może się nieznacznie różnić.*

## MONTAŻ PODSTAWY

### Notatki

- Ekran telewizora jest bardzo delikatny i musi być chroniony przez cały czas podczas zdejmowania podstawy. Upewnij się, że żaden twardy lub ostry przedmiot ani nic, co mogłoby porysować lub uszkodzić ekran, nie miało z nim kontaktu. **NIE WOLNO** wywierać nacisku na przód telewizora, ponieważ ekran może pęknąć.
- Aby postawić telewizor na stole, musi on być przymocowany do dostarczonej podstawy, jak pokazano na tej stronie.
- Zdjęcia produktów mają charakter poglądowy, rzeczywisty produkt może różnić się wyglądem

**UWAGA!** Pamiętaj, aby odłączyć przewód zasilający przed instalacją stojaka lub wsporników do montażu na ścianie.

### UWAGA!

Ostrożnie umieść telewizor ekranem do dołu na miękkiej, amortyzowanej powierzchni, aby uniknąć uszkodzenia telewizora lub zarysowania ekranu.

Postępuj zgodnie z ilustracjami i instrukcjami tekstowymi poniżej, aby wykonać kroki instalacji:

1. Przymocuj podstawkę do telewizora, jak pokazano na zdjęciu.
2. Za pomocą śrub mocno zamocuj stojak.

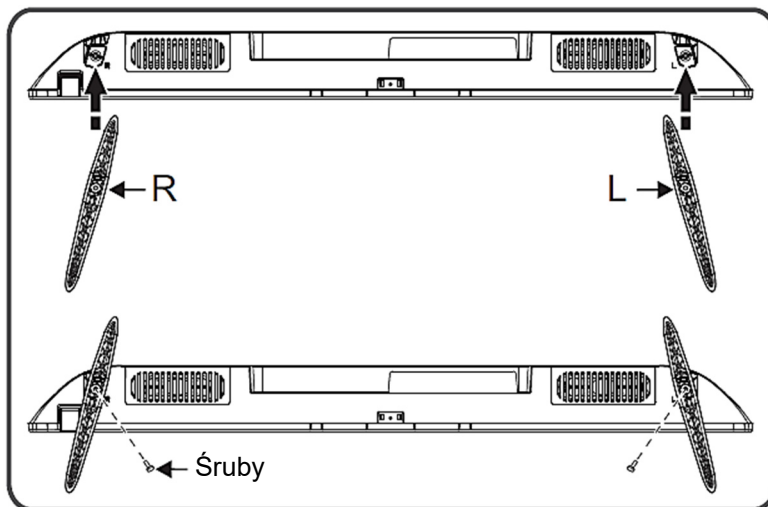

## Instalacja na ścianie

**Montaż na ścianie** -- Podczas montażu produktu na ścianie należy pamiętać, aby zainstalować go zgodnie z metodą zalecaną przez producenta. Zestaw do montażu ściennego jest opcjonalny. Jeśli nie został dostarczony z telewizorem, można go nabyć u lokalnego sprzedawcy. Nie należy instalować telewizora na suficie ani na pochylej ścianie. Używaj zalecanych śrub do montażu ściennego i innych akcesoriów.

Mocno dokręć śruby mocujące do ściany, aby zapobiec upadkowi telewizora. Nie dokręcaj śrub zbyt mocno.

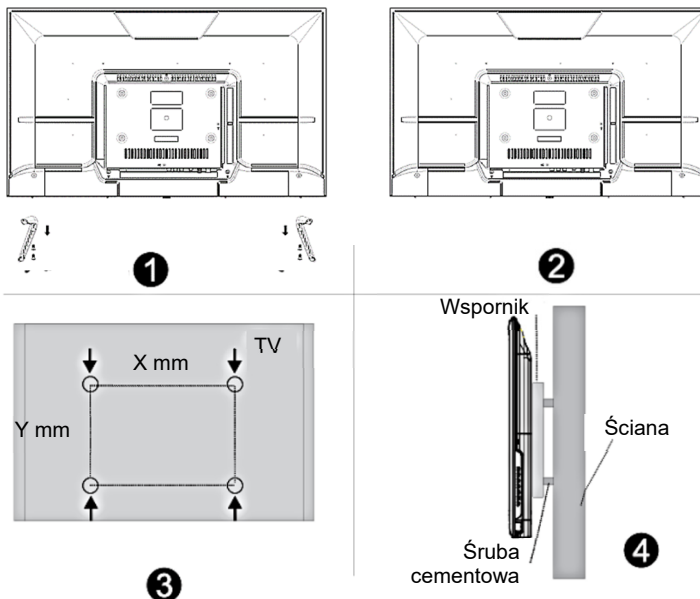

Rozmiar wyświetlacza	X	Y
32"	75 mm	75 mm
40"	200 mm	100 mm
Telewizor do wspornika do montażu na ścianie	<b>W górę : 2x M4 (L1+8mm)</b> <b>Śruby maszynowe</b> <b>Dół : 2xST4 (L'=L1'+8)</b> <b>Płaskie wkręty samogwintujące</b>	

**W górę**  
mocowanie ściennie

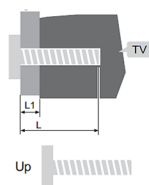

**Dół**  
mocowanie ściennie

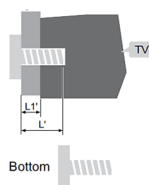

- Odepnij podstawkę przed
- zawieszeniem telewizora na uchwycie ściennym.
- Jeśli telewizor zostanie zawieszony na suficie lub pochylej ścianie, może spaść i spowodować poważne obrażenia. Użyj zalecanego uchwytu ściennego i skontaktuj się z lokalnym sprzedawcą lub wykwalifikowanym personelem.
- Aby zapobiec obrażeniu, telewizor musi być bezpiecznie przymocowany do podłogi/ściany zgodnie z instrukcjami instalacji.
- Użyj śrub i uchwytów ściennych, które spełniają specyfikację producenta.
- Wspornik i część montażowa do ściany jest częścią opcjonalną i nie jest częścią akcesoriów.
- Obrazek z instrukcji jest zamieszczony tylko w celach informacyjnych. W celu instalacji telewizora, postępuj zgodnie z instrukcjami dołączonymi do wspornika do montażu na ścianie.

## Front telewizora

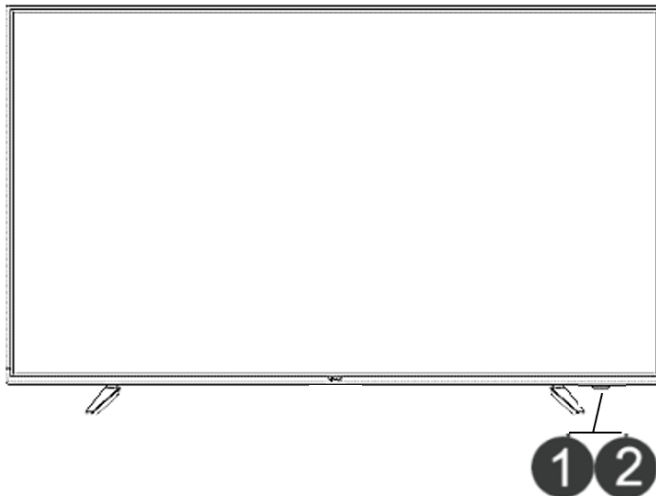

		Opis
1	<b>Czujnik zdalnego sterowania na podczerwień</b>	Odbieraj sygnały zdalne z pilota. Nie umieszczaj niczego w pobliżu czujnika, ponieważ może to wpłynąć na jego działanie.
2	<b>Wskaźnik zdalny</b>	Czerwone światło świeci w trybie gotowości.

### NOTATKI

*Obraz jest tylko w celach informacyjnych.*

*Włączenie telewizora wymaga kilku sekund, aby załadować program.*

*Nie wyłączaj szybko telewizora, ponieważ może to spowodować jego nieprawidłowe działanie.*

## Panel sterowania

**Włączanie zasilania:** Po podłączeniu przewodu zasilającego do gniazdka elektrycznego możesz nacisnąć przycisk **OK**, aby włączyć telewizor.

**wyłączanie zasilania:** W stanie włączenia naciśnij i przytrzymaj przycisk **OK**, aby przejść do trybu gotowości.

**Menu:** W menu innym niż OSD naciśnij klawisz **OK**, aby wyświetlić menu.

W menu OSD i trybie inteligentnym naciśnij przycisk **OK**, aby potwierdzić operację.

**Channel +/-:** W trybie TV przesunij przełącznik w górę/w dół, aby wybrać kanał

**Nawigacja:** W trybie inteligentnym przesunij przełącznik w **górze/w dół**, aby wybrać element.

W menu OSD przesunij przełącznik w **górze/w dół/w lewo/w prawo**, aby wykonać operacje menu

**Głośność +/-:** W menu innym niż OSD przesunij przełącznik w lewo/w prawo, aby **zmniejszyć/zwiększyć** głośność.

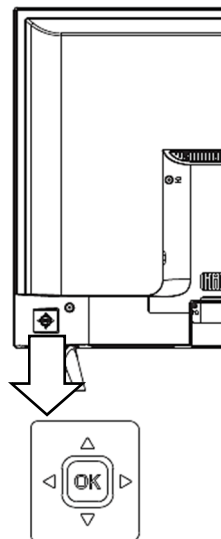

Ikony odpowiadają przyciskom pilota, jak opisano poniżej:

### **Uwaga:**

*Polecenia panelu sterowania zalecamy używać tylko do podstawowych funkcji, np. Włącz / Wyłącz, CH w górę / w dół lub Regulacja głośności.*

*W celu uzyskania bardziej zaawansowanych ustawień należy użyć pilota zdalnego sterowania!*

## Podłączenie anteny i zasilania

1. Podłącz kabel anteny do gniazda wejściowego anteny na panelu tylnym i gniazdku anteny ściennej.
2. Podłącz wtyczkę do gniazdka ściennego.

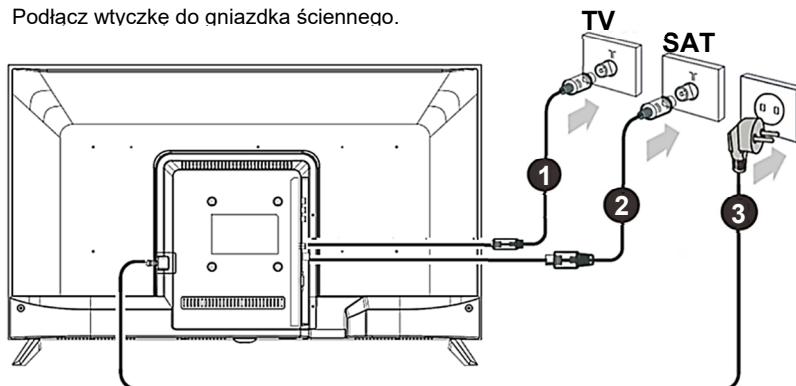

## TYŁ TELEWIZORA

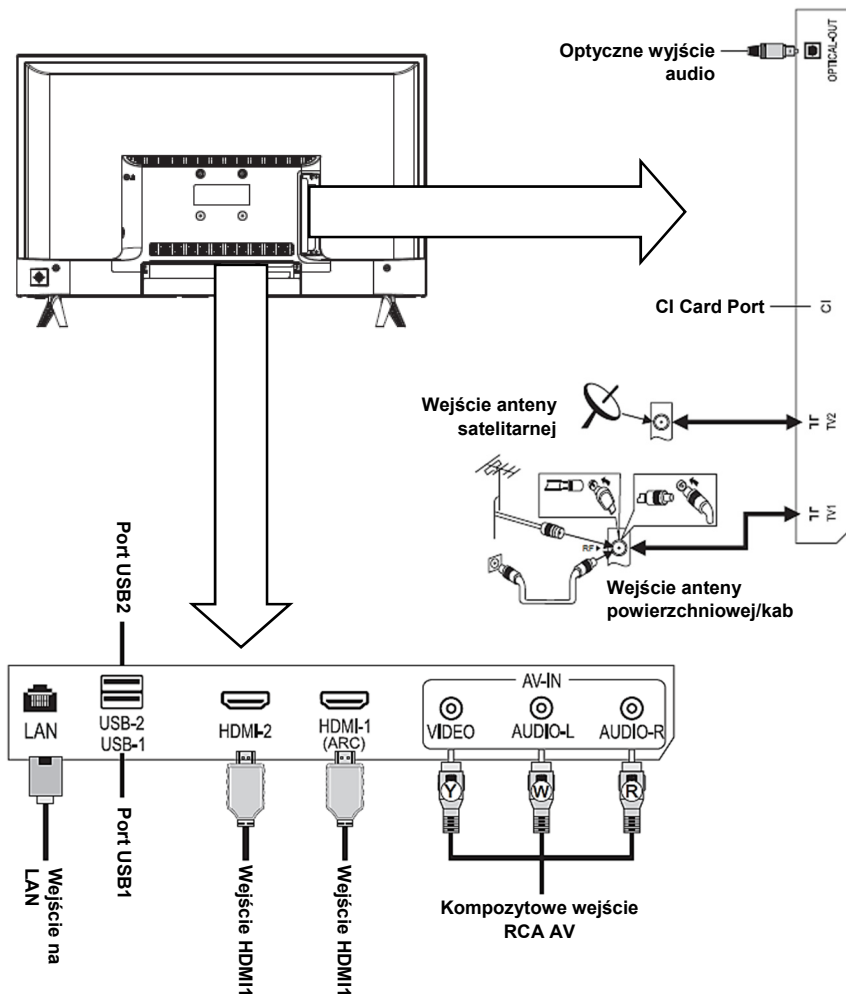
**UWAGI**

Zamieszczony obrazek jest tylko w celach podglądowych.

Przed podłączeniem do telewizora sprawdź gniazda i ich typ. Luźne połączenia mogą powodować problemy z wyświetlaniem obrazu lub kolorów. Upewnij się, że wszystkie połączenia są dopasowane i bezpieczne.

Nie wszystkie urządzenia A/V mają możliwość podłączenia do telewizora. Informacje na temat zgodności i połączeń można znaleźć w instrukcji obsługi urządzenia A/V.

Przed podłączeniem zewnętrznego urządzenia wyjmij wtyczkę z gniazda elektrycznego, ponieważ może dojść do porażenia prądem.

## ► POŁĄCZENIA

- **TV1 (T/C/T2) 75Ω** : Podłącz (ATV / DVB-T2) zewnętrzną antenę lub kabel VHF / UHF

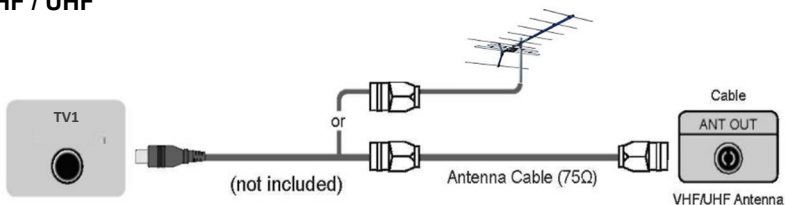

- **TV2 SATELLITE (S/S2) 75Ω (S2)** : Podłącz (DVB-S2) antenę satelitarną zewnętrzną lub satelitarną. Połączenie przewodowe. (opcja tylko dla modeli z tunerem satelitarnym)

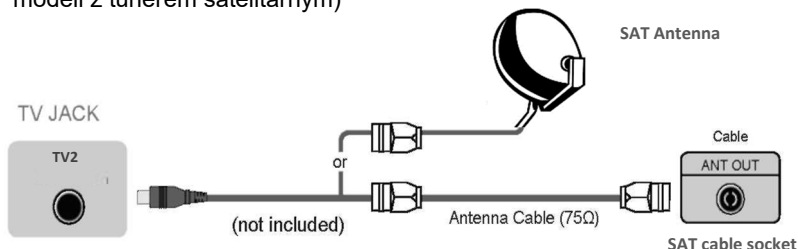

- **HDMI1, HDMI2, HDMI3 Połączenie cyfrowe**



Podłącz kabel HDMI do zewnętrznego urządzenia audio-wideo.

Niektóre urządzenia, takie jak odtwarzacz DVD, wymagają ustawienia sygnału HDMI na wyjście w ustawieniach urządzenia.

Instrukcje znajdują się w instrukcji obsługi urządzenia. Należy pamiętać, że złącze HDMI zapewnia zarówno sygnały wideo, jak i audio, nie jest konieczne podłączanie kabla audio.

- Naciśnij przycisk [**SOURCE** ➡], po wyświetleniu listy Źródło wejściowe, naciśnij [**▲/▼**], aby wybrać źródło [**HDMI**], a następnie naciśnij [**OK**], aby nawiązać połączenie.

**Uwaga:** HDMI1 obsługuje funkcję ARC (Audio Return Channel). Dzięki tej funkcji nie musisz podłączać kabli audio RCA do systemu audio.



## ► USB

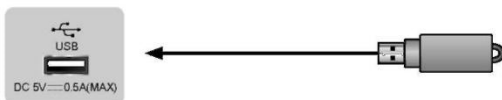

Podłącz urządzenia USB, takie jak dyski twarde, pamięci USB i aparaty cyfrowe, aby przeglądać zdjęcia, słuchać muzyki i oglądać nagrane filmy. Jednocześnie aktualizacja jest również łatwa i zostanie wykonana po podłączeniu USB z plikami aktualizacji do tego samego interfejsu

### NOTATKI

- Podłączając dysk twardy lub koncentrator USB, zawsze podłączaj zasilacz podłączonego urządzenia do źródła zasilania. Przekroczenie całkowitego zużycia prądu może spowodować uszkodzenie. Maksymalny pobór prądu wynosi 500mA.
- W przypadku niestandardowego mobilnego dysku twardego o dużej pojemności, jeśli jego prąd impulsowy jest większy lub równy 500mA, może to spowodować ponowne uruchomienie telewizora lub samoblokowanie. Więc telewizor go nie obsługuje.
- Port USB obsługuje napięcie 5 V.
- Maksymalne obsługiwane miejsce na dysku twardym wynosi 1T.
- Jeśli chcesz odtwarzać transmisję wideo z programu DTV, szybkość transferu urządzenia pamięci USB nie może być mniejsza niż 5 MB / s.

## ► OPTICAL DIGITAL AUDIO OUT

Podłącz do zewnętrznego cyfrowego urządzenia audio.

Przed podłączeniem cyfrowego systemu audio do gniazda SPDIF DIGITAL AUDIO należy zmniejszyć głośność zarówno telewizora, jak i systemu, aby uniknąć nagłego zwiększenia głośności.

GNIAZDO TV CYFROWE AUDIO

Wzmacniacz dźwięku

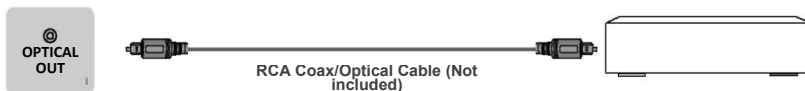

## ► WSPÓLNY INTERFEJS

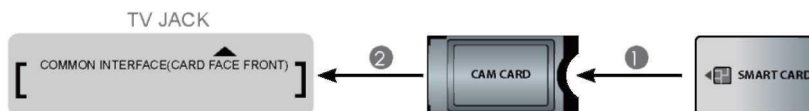

Włóż moduł CI, aby oglądać zakodowane usługi, takie jak kanały telewizji płatnej lub niektóre kanały HD

**NOTATKI**

- Przed włożeniem / wyjęciem modułu CI upewnij się, że telewizor jest wyłączony. Następnie włóż kartę CI do modułu CI zgodnie z instrukcjami Usługodawcy.
- Nie wkładaj ani nie wyjmuj modułu wspólnego dostępu, ponieważ może to spowodować uszkodzenie interfejsu i awarię.
- Musisz uzyskać moduł CI i kartę od usługodawcy kanałów, które chcesz oglądać.
- Włóż moduł CI z kartą SmartCard w kierunku oznaczonym na module i karcie SmartCard.
- CI nie jest obsługiwany w niektórych krajach i regionach; skontaktuj się z autoryzowanym sprzedawcą.

**► INPUT (AV Composite)**

Podłącz kabel kompozytowy do zewnętrznego urządzenia audio-wideo. Użyj kabli audio i wideo, aby połączyć złożone gniazda wideo / audio zewnętrznego urządzenia audio-wideo z gniazdami telewizora. (Wideo = żółty, Audio lewy = biały i Audio prawy = czerwony)

- Naciśnij przycisk [**SOURCE** ➔], po wyświetleniu listy Źródło wejściowe, naciśnij [**▲/▼**], aby wybrać źródło [**AV**], a następnie naciśnij [**OK**], aby nawiązać połączenie..

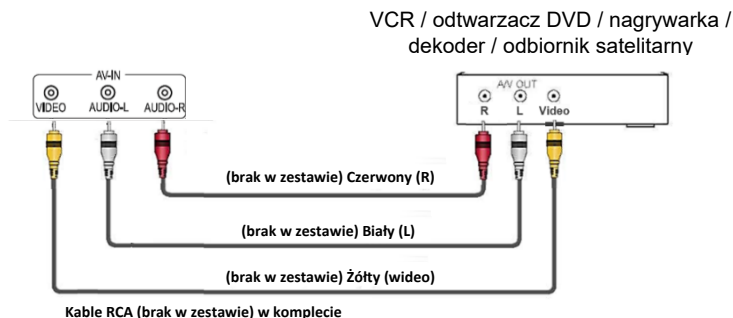

### ► RJ45 WEJŚCIE LAN

Podłącz kabel RJ45 LAN (sieć lokalna) w celu podłączenia do zewnętrznego modemu lub urządzenia dostępowego do sieci.

**Twój telewizor będzie wymagał połączenia z Internetem, aby móc obsługiwać wszystkie funkcje. Mogą obowiązywać opłaty za korzystanie z danych.**



**Aby uzyskać dostęp do Internetu, musisz wykupić abonament na szybki Internet szerokopasmowy od swojego dostawcy usług internetowych.**

**Telewizor można podłączyć do sieci domowej na dwa sposoby:**

- **Przewodowy:** za pomocą złącza RJ45 (LAN) na panelu tylnym.
- **Bezprzewodowy:** Korzystanie z wewnętrznego bezprzewodowego lub zewnętrznego bezprzewodowego adaptera USB i domowej sieci bezprzewodowej.

***Uwaga:** Poniższe instrukcje to tylko zwykłe sposoby podłączenia telewizora do sieci przewodowej lub bezprzewodowej. Metoda połączenia może się różnić w zależności od faktycznej konfiguracji sieci. Jeśli masz pytania dotyczące sieci domowej, skontaktuj się z dostawcą usług internetowych (ISP)*

### Podłączanie do sieci przewodowej:

1. Upewnij się, że masz:
  - Kabel Ethernet wystarczająco długi, aby dotrzeć do telewizora
  - Router lub modem z dostępnym portem Ethernet
  - Szybkie łącze internetowe
  - Port Ethernet (LAN) z tyłu telewizora
2. Podłącz kabel Ethernet do routera i portu Ethernet z tyłu telewizora.
3. Użyj sieci Ustawienia do konfiguracji telewizora.

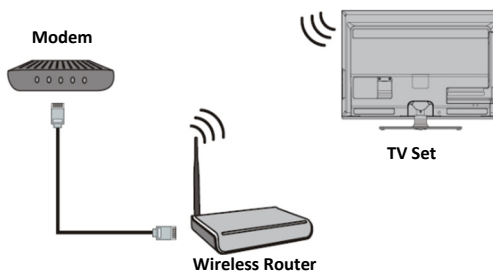
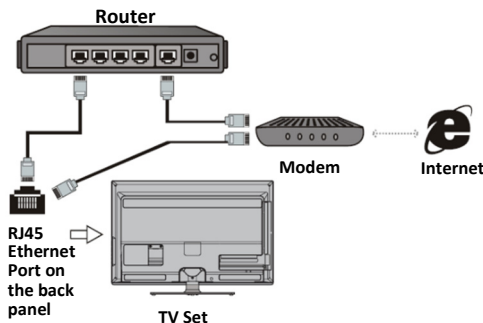

### Podłączanie do sieci bezprzewodowej:

Aby połączyć się z siecią bezprzewodową

1. Upewnij się, że masz:
  - Router emitujący szybki sygnał bezprzewodowy
  - Szybkie połączenie internetowe
2. Użyj ustawień sieciowych, aby skonfigurować telewizor.

## PILOT ZDALNEGO STEROWANIA (WERSJA 1)







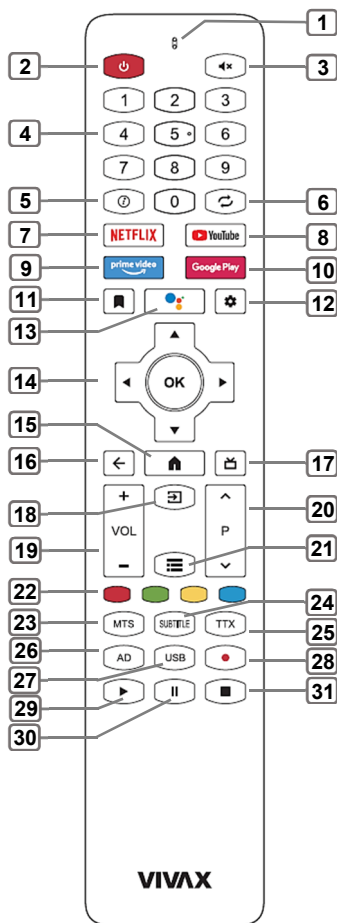

### Obsługa pilota głosowego Bluetooth - Parowanie Bluetooth

Jeśli Bluetooth pilota nie jest sparowany, naciśnij przycisk wyszukiwania głosowego  Google, a następnie naciśnij długą klawiszę [VOL-] + [←] aby sparować. Gdy telewizor pokaże urządzenie, wybierz je i naciśnij przycisk [OK], aby zakończyć.

#### Uwaga:

1. Niektóre modele mogą nie być obsługiwane.
2. Lokalizacja użytkownika musi odpowiadać językowi, aby wyniki wyszukiwania były dokładne. Niektóre funkcje mogą być niedostępne, jeśli ustawienia lokalizacji i ustawienia języka są różne.
3. Język można zmienić zgodnie z ustawieniami wprowadzania języka. Języki dostępne dla funkcji rozpoznawania głosu mogą zostać zmienione zgodnie z zasadami obsługi serwisowej.
4. Szczegóły dotyczące serwisu mogą się różnić w zależności od modelu.
5. Przed użyciem funkcji rozpoznawania głosu upewnij się, że pilot jest sparowany.



1. **MIKROFON** dla funkcji przycisku Google voice search
2. **POWER**  Naciśnij, aby włączyć / wyłączyć telewizor
3. **MUTE** : Wycisz dźwięk
4. **NUMERY (0-9)**: Naciskając te przyciski wprowadzane są cyfry. Kanały na ATV i DTV są wybierane bezpośrednio, Wprowadzanie haseł do blokady rodzicielskiej.
5. **INFO** : Naciśnij, aby wyświetlić informacje o źródle i kanale
6. **LAST** : Powrót do poprzednio oglądanego programu
7. **NETFLIX**: Bezpośredni dostęp do aplikacji Netflix
8. **YouTube** : Bezpośredni dostęp do aplikacji YouTube
9. **prime video** : Bezpośredni dostęp do aplikacji Prime video
10. **Google Play**: Bezpośredni dostęp do aplikacji Google Play
11. : Zakładka do uruchamiania polecanych filmów
12. **SETUP** : Otwórz menu ustawień.
13. : Znajdź nowe ulubione <szybciej> treści wyszukiwaniu głosowemu. Przejdź bezpośrednio do programu lub filmu, wypowiadając jego nazwę, albo spróbuj przeszukać go za pomocą wyszukiwania głosowego, takiego jak "znajdź filmy akcji". Naciśnij przycisk głosowy na pilocie, aby rozpocząć.

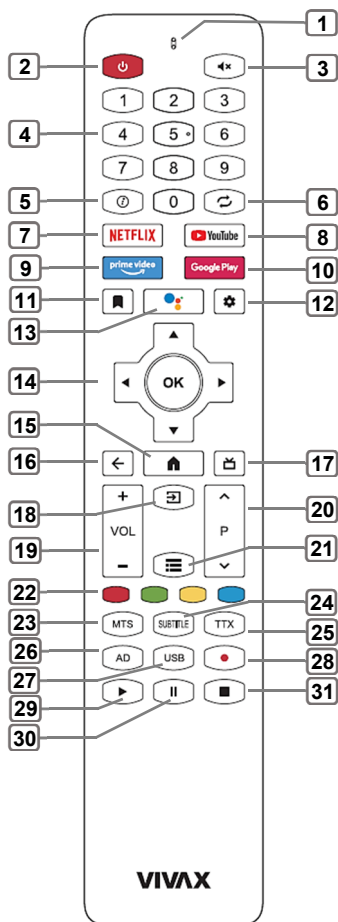

14. ▲/▼/◀/▶: Użyj przycisków, aby wybrać lub dostosować opcje. Przyciski nawigacyjne do poruszania się po menu  
**Przycisk OK:** naciśnij przycisk **OK**, aby potwierdzić opcję lub regulację

15. **HOME** 🏠 : Otwórz ekran główny Android TV

16. **BACK** ⬅️: Powrót do poprzedniego punktu menu

17. **EPG** 📺 : **DTV Mode:** Uruchamia elektroniczny przewodnik po programach (EPG)

18. **Source** 📡 : Wybierz źródło sygnału

19. **VOL +/-:** Zwiększanie/zmniejszanie objętości

20. **^ P v:** Zmiana programów

21. **MENU** ☰ : Wejść do menu Non-Smart (Główne menu telewizora) lub Wyjść

22. **KOLOROWE PRZYCISKI:** Skrót do stron teletekstu, odpowiadający kolorowi na ekranie (tryb TXT)

**Tryb edycji programu:** Wybierz element w menu

23. **MTS:** Przełączanie między trybami dźwięku wielokanałowego (NICAM w ATV lub Wybierz język audio w trybie DTV))

24. **SUBTITLE:** Wybór trybu Subtitle (Napisy)

25. **TTX:** Otwórz/zamknij telegazetę (tryb TXT)

26. **AD:** Otwórz powiązane menu Audio

27. **USB:** Otwórz urządzenie pamięci USB

28. **REC** 📹 : **DTV Mode:** Rozpoczęcie nagrywania bieżącego kanału DTV na zewnętrznej pamięci USB

29. **PLAY** ▶️ : Ścieżka odtwarzania

30. **TIMESHIFT (II):** Przycisk klawisza przesunięcia w czasie/pauzy

31. **STOP** ■ : **MEDIA Mode:** Zatrzymanie / zakończenie funkcji odtwarzania w trybie PVR lub Media Player.

**Uwaga:** Wszystkie zdjęcia w tej instrukcji są przykładowe, służą jedynie jako punkt odniesienia, rzeczywisty produkt może się różnić od przedstawionego na zdjęciach.

## ► Włożenie baterii do pilota zdalnego sterowania

Przesuń tylną pokrywę, aby otworzyć komorę baterii pilota.

Włóż dwie baterie rozmiaru AAA. Upewnij się, że końcówki baterii (+) i (-) pasują do końcówek (+) i (-) wskazanych w komorze baterii.

Zamknij pokrywę komory baterii.

(1) Delikatnie otwórz pokrywę baterii (2) Włóż baterie (3) Delikatnie pchnij pokrywę do tyłu

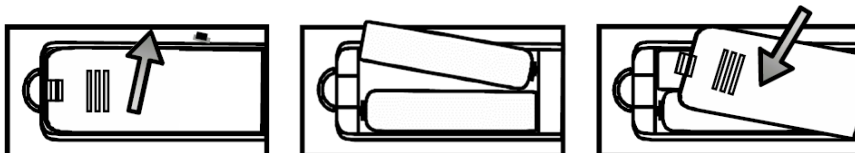

### UWAGI

- Zamieszczony obraz produktu jest tylko w celach informacyjnych, rzeczywisty produkt może się różnić wyglądem.
- Wyrzucaj baterie do wyznaczonego miejsca utylizacji. Nie wrzucaj baterii do ognia.
- Nie należy mieszać typów baterii, ani łączyć używanych baterii z nowymi.
- Natychmiast wyjmij zużyte baterie, aby zapobiec wyciekowi kwasu z baterii do komory baterii.
- Jeśli nie zamierzasz używać pilota przez dłuższy okres czasu, wyjmij baterie z pilota.
- Baterie nie powinny być narażone na nadmierne ciepło, takie jak promienie słoneczne, grzejniki lub ogień.
- Chemia zawarta w bateriach może powodować wysypkę. Jeśli dojdzie do wycieku z baterii, wyczyść komorę baterii ściereczką. Jeśli dotkniesz wycieku z baterii, natychmiast przemyj skórę baterii ściereczką. Jeśli chemikalia dotkną twojej skóry, natychmiast umyj.

### Zakres działania pilota

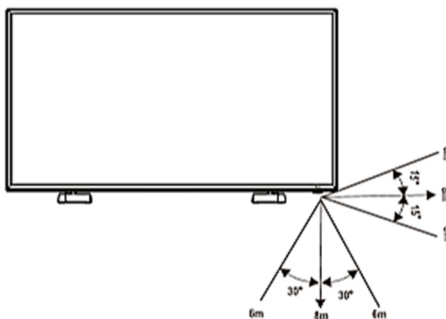

Skieruj pilota w stronę telewizora w odległości nie większej niż 5 metrów od czujnika zdalnego sterowania w telewizorze i w promieniu 60 ° przed telewizorem.

Odległość robocza może się różnić w zależności od jasności pomieszczenia.



## Korzystanie z pilota zdalnego sterowania

- **Włączanie i wyłączanie telewizora**

Przełączanie telewizora w tryb gotowości: Naciśnij i przytrzymaj [ (  ) Power Standby] na tylnym panelu RHS lub na pilocie, aby przejść do trybu gotowości. Możesz ponownie włączyć urządzenie, naciskając [ (  ) Power Standby].

Wskaźnik zasilania: Światło wskazuje tryb gotowości. Gdy przełącznik zasilania jest w pozycji wyłączonej, nie będzie świeciła się dioda.

► **UWAGA**

Odłącz kabel zasilający z gniazda elektrycznego, jeśli nie zamierzasz używać urządzenia przez dłuższy czas, na przykład jeśli planujesz kilku dniowy wyjazd. Odczekaj co najmniej 5 sekund po wyłączeniu urządzenia, jeśli chcesz zrestartować telewizor.

- **Wybór źródła sygnału**

Wybierz źródło sygnału w zależności od urządzenia wideo podłączonego do telewizora.



- Naciśnij przycisk [SOURCE ], po wyświetleniu listy Źródło wejściowe, naciśnij [▲/▼], aby wybrać źródło, a następnie naciśnij [OK], aby nawiązać połączenie.

- **Regulacja głośności**

Naciśnij [VOL+/VOL-], aby zwiększyć lub zmniejszyć głośność.

Naciśnij [Mute], aby wyłączyć dźwięk. Naciśnij ponownie [Mute], aby ponownie włączyć dźwięk.

- **Zmiana kanałów**

Naciśnij przyciski [  P  ], aby przejść do następnego wyższego lub niższego kanału.

Na przykład, aby wybrać kanał 12, wybierz ikonę [1], następnie wybierz ikonę [2] i naciśnij przycisk OK.

- **Funkcja audio**

Naciśnięcie przycisku [MTS] spowoduje wyświetlenie na ekranie telewizora opcji audio, takich jak Stereo, Dual I, Dual II, Mix

- **Wyświetlanie listy kanałów**

Naciśnij [OK], aby wyświetlić pełną listę dostępnych kanałów cyfrowych i analogowych.

- **Elektroniczny przewodnik po programach (EPG)**



Zapewnia wygodny dostęp do programów telewizyjnych, które będą dostępne w ciągu najbliższych 7 dni.

Informacje wyświetlane przez EPG są udostępniane przez komercyjne sieci telewizyjne wyłącznie dla kanałów cyfrowych. EPG zapewnia również prosty sposób programowania nagrywania ulubionych programów. Nie ma potrzeby konfiguracji skomplikowanych timerów.

## PIERWSZA INSTALACJA

Podłącz kabel RF od wejścia telewizora o nazwie "TV1" do gniazda antenowego telewizora. Do nawigacji i potwierdzania wybranych pozycji służą przyciski strzałek i przycisk **OK** na pilocie zdalnego sterowania.

### Parowanie pilota zdalnego sterowania przez Bluetooth.

Aby aktywować funkcję wyszukiwania głosowego Google i niektóre inne funkcje pilota, należy sparować pilota z telewizorem

Naciśnij **BACK** ← i przycisk VOL- przez 3 sekundy, aż dioda zacznie migać.

Powtórz tę samą procedurę, aby odłączyć sparowanie pilota.

### Język

Wybierz język menu i wybierz z listy swój kraj/region.

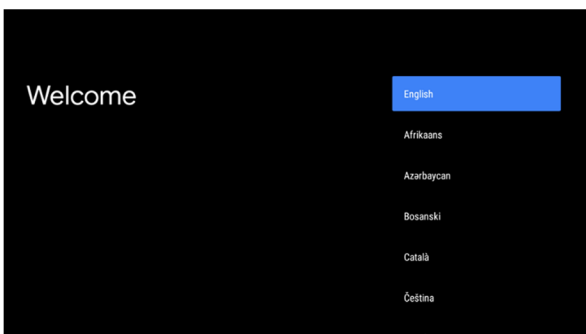
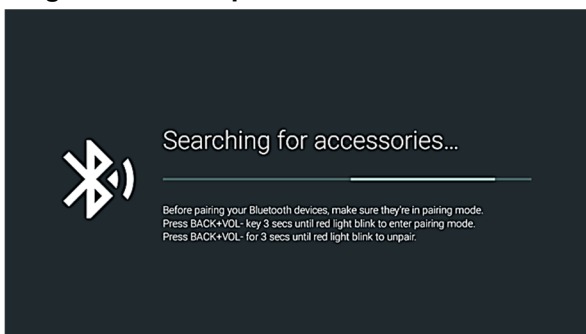

### Wybierz swoją sieć Wi-Fi (Select your Wi-Fi network)

Naciśnij przycisk ▼ / ▲ i **OK**, aby wybrać ustawienia sieci Wi-Fi.

Wprowadź hasło Wi-Fi i wybierz "**OK** (✓)", aby potwierdzić i połączyć się z siecią Wi-Fi.

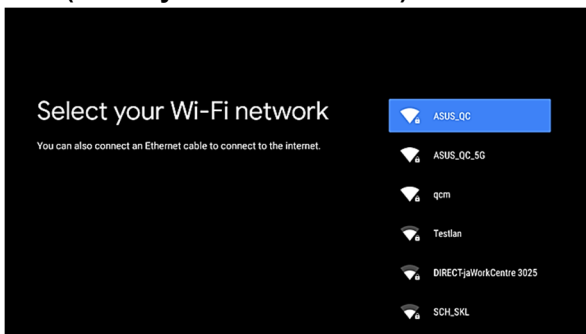



## Szybka konfiguracja telewizora za pomocą telefonu z systemem Android™

Korzystając z sieci Wi-Fi i smartfona z systemem Android, można łatwo przenieść ustawienia konta Google i dane konta do telewizora.

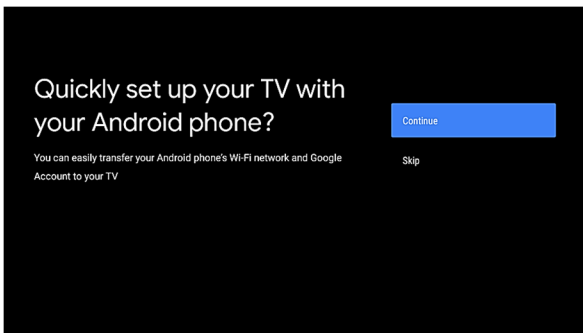

Naciśnij przycisk ▼ / ▲ i **OK**, aby wybrać jedną z opcji:

1. **"Kontynuuj"** Przenieś dane ze smartfona z systemem Android (zobacz krok 1 Przenieś dane)
2. **"Pomiń"** Przejdź do innego kroku konfiguracji. (patrz krok 2: Pomiń)

### 1. Przenieś dane ze smartfona z systemem Android

Postępuj zgodnie z instrukcjami wyświetlanymi na ekranie:

1. Otwórz aplikację Google na swoim smartfonie z systemem Android. Aby przyspieszyć konfigurację, możesz dotknąć ikony mikrofonu przeglądarki Google i powiedzieć **"OK Google, setup my device"** w języku angielskim lub kontynuować krok 2.
2. Wybierz nazwę modelu swojego telewizora.
3. Wybierz opcję **"Sparuj (Pair)"**, aby sparować telefon Google.
4. Aby się zalogować, wybierz opcję "Zaloguj się" i postępuj zgodnie z instrukcjami na ekranie
5. Zaakceptuj **"Porady dotyczące oszczędzania energii (Energy saving tips)"** i **"Polityka prywatności sieci (Network Privacy Policy)"**
6. Zaakceptuj **"Warunki korzystania z usługi (Terms of Service)"** oraz **"Usługi Google"**
7. Wybierz opcję **"Zezwalaj (Allow)"**, aby zezwolić Google na wyszukiwanie i udostępnianie aplikacji telewizora, takich jak Netflix, Prime video itp.
8. Wybierz opcję **"Włącz (Turn On)"**, aby zezwolić wyszukiwarce głosowej Google na podawanie informacji o użytkowniku na tym urządzeniu.
9. Przejdź przez funkcje telewizora, naciskając przycisk ►.

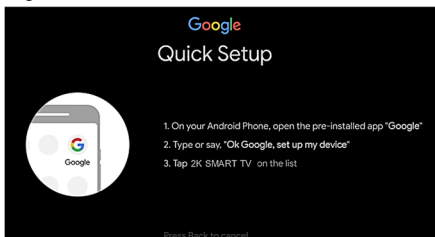

### 2. Pomiń (Skip)

Aby kontynuować konfigurację, wybierz opcję "Zaloguj się" i naciśnij przycisk OK.

W kolejnym kroku należy postępować zgodnie z instrukcjami pojawiającymi się na ekranie.

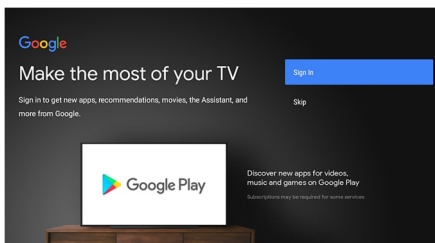

## Lokalizacja (Region/Country)

Wybierz język menu i wybierz z listy swój kraj/region.

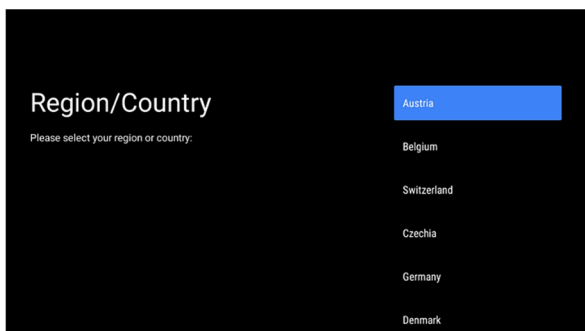

## Ustawianie hasła (Password)

Musisz ustawić swoje hasło. Hasło jest ważne, ponieważ bez podania prawidłowego hasła nie będzie można wejść do niektórych menu ustawień! Proszę zapamiętać swoje hasło! Hasło "0000" jest nieprawidłowe.

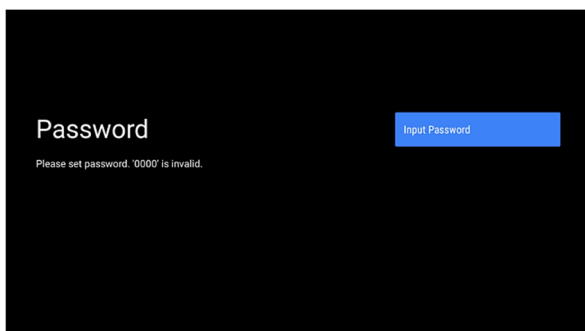

## Ustawienie trybu pracy Home lub Retail (Sklep)

Jeśli potrzebujesz prezentacji sklepowej, wybierz tryb "**Retail-Store**" (**Sklep detaliczny**). Jeśli będziesz używać telewizora do standardowego użytku domowego, wybierz "**Home**", pojawi się następujący ekran.

Naciśnij przycisk **OK**, aby potwierdzić wybór.

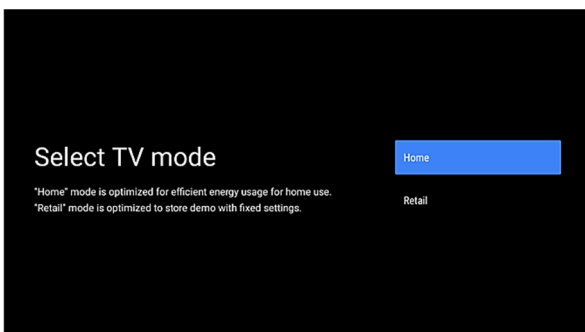

## Ustawienie wbudowanego Chromcast built-in™

Pozwól, aby to urządzenie było wykrywane jako urządzenie Google Cast i pozwól Asystentowi Google oraz innym usługom wybudzać to urządzenie, aby reagowało na polecenia Cast, nawet jeśli jest w trybie gotowości i ma wyłączony ekran

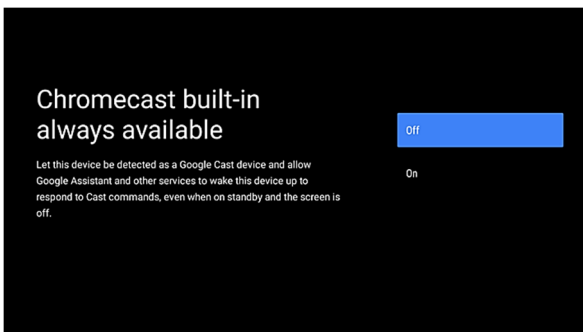

W tym menu można włączyć funkcję wbudowanego Chromecasa, dzięki czemu można łatwo przesyłać ulubione filmy, muzykę i inne materiały do telewizora.

## Tryb tunera (Tuner Mode)

Wybierz typ kanałów, które mają być skanowane automatycznie.

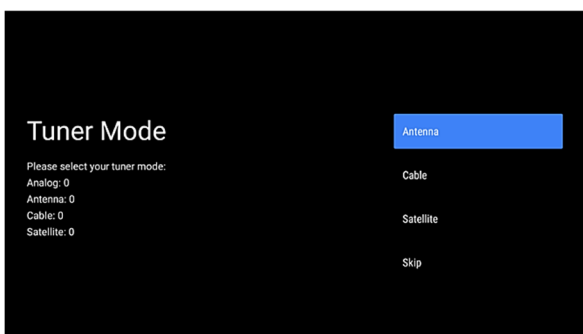

Możesz wybrać: **Antena (ATV, DVB)**  
**Kabel**  
**Satelita**

Lub wybierz Pomiń, aby pominąć funkcję automatycznego wyszukiwania.

Postępuj zgodnie z instrukcjami wyświetlanymi na ekranie.

**Gratulacje!!!**  
**Teraz Twój telewizor jest gotowy do użycia.**

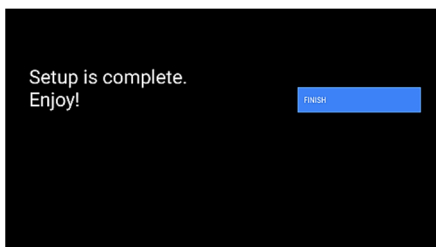



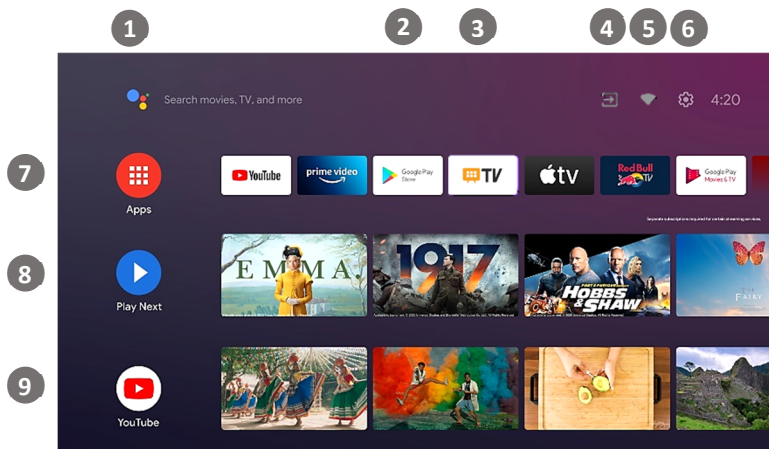

## Strona główna



Naciśnij przycisk "HOME"  na pilocie, aby wyświetlić ekran główny:



- |  |                    |
|--|--------------------|
| 1. Google Voice Search -Wyszukiwanie Google głosem | 6. Ustawienia      |
| 2. Google Play                                     | 7. Lista aplikacji |
| 3. Aplikacja TV do oglądania kanałów telewizyjnych | 8. Lista Play Next |
| 4. Lista źródeł                                    | 9. Lista YouTube   |
| 5. Stan połączenia Wi-Fi                           |                    |

Możesz łatwo nawigować przez dostępne opcje lub aplikacje za pomocą przycisków nawigacyjnych  /  /  / , aby wybrać pozycję i naciśnij **OK**, aby potwierdzić.

## Wybranie źródła (Inputs)

Naciśnij przycisk  / , aby wybrać sygnał „**ŹRÓDŁO** ”, który chcesz wybrać.

Możesz wybrać:

- Android TV Home** Strona ogólna, na której można łatwo wybrać tryb TV/źródła lub aplikacje
- Antena** Standardowy tryb wietrzenia TV
- Kabel** Tryb wietrzenia telewizji kablowej
- Satelita** Tryb wietrzenia telewizji satelitarnej
- ATV** Tryb wietrzenia telewizji analogowej
- AV\*** Kompozytowe źródło wejścia audio/wideo
- HDMI 1,2** HDMI Źródło wejścia audio/wideo

\*Dostępne źródła zależą od modelu telewizora. Więcej informacji można znaleźć w rozdziale "Wejścia/wyjścia".

Naciśnij przycisk **OK**, aby potwierdzić wybraną pozycję **ŹRÓDŁO**.

Ta sama funkcja, do której można uzyskać dostęp, naciskając przycisk  na pilocie.

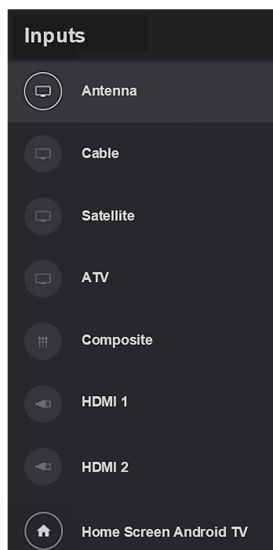

## Menu ustawień

W trybie standardowym TV, naciśnij przycisk [USTAWIENIA ], aby wyświetlić główne menu TV.

Główne menu podzielone jest na trzy główne podmenu:

- **Kanały (Channels)**
- **Opcje telewizyjne (TV Options)**
- **Zapis (Record)**

Naciśnij [**▼**] [**▲**], aby wybrać.

## 1. Kanały (Channels)

Przyciskami **◀ / ▶** wybierz jedno z dostępnych podmenu:



## Przewodnik po programie

Otwórz elektroniczny przewodnik po programach (EPG) z informacjami o kanałach telewizyjnych, harmonogramem itp.

## Kanał (Channel):

W tym menu można skanować dostępne kanały telewizyjne.

### Kanały (Channels)

- Dostosuj typ skanowania (antena, kabel, satelita)
- Dostosuj Skanowanie automatyczne lub ręczne lub Skanowanie pojedynczego kanału
- LCN (Logiczna numeracja kanałów)
- Typ skanowania kanałów (Wszystkie, Tylko wolne kanały)
- Edytuj listę kanałów

### Automatyczna aktualizacja kanałów (Auto Channel Update)

System TV będzie okresowo sprawdzał i aktualizował listę kanałów

### Komunikat o aktualizacji kanałów (Channel Update Message)

System TV będzie okresowo sprawdzał i wyświetlał komunikat o dostępności nowych kanałów.

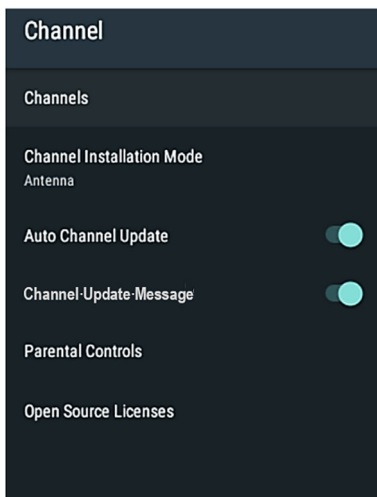

**Kontrola rodzicielska (Parental Control)**

Edytuj i dostosuj wszystkie ograniczenia kontroli rodzicielskiej, hasła itp...

**Licencja Open Source (Open Source License)**

Lista licencji Open Source i umowy..

**Podmenu kanałów (Channel Submenu)****Skanowanie kanałów (Channel Scan):**

Skanuj kanały telewizyjne

**Aktualizacja Skanowanie (Update Scan):**

Skanowanie tylko nowych kanałów telewizyjnych

**Pojedyncze skanowanie RF (Single RF Scan):**

Skanowanie tylko wybranego kanału RF

**Ręczna aktualizacja usługi (Manual Service Update)**

Ręczna konfiguracja aktualizacji kanałów

**LCN**

Twój lokalny dostawca oferuje sortowanie kanałów według lokalizacji lub kraju. Jeśli lokalny dostawca oferuje sortowanie kanałów, funkcja LCN (logiczne numerowanie kanałów) musi być ustawiona na "On" przed wyszukiwaniem.

**Typ skanowania kanałów / Typ przechowywania kanałów (Channel Scan Type / Channel Store Type)**

Możesz wybrać typ wyszukiwania/składowania kanałów: Wszystkie, tylko darmowe itp

**Wybór Ulubionej Sieci (Favorite Network Select)**

Wybierz swoją ulubioną sieć dla wyszukiwania kanałów.

**Dokładne dostrojenie kanałów analogowych (Analog Channel Fine tune)**

Ustawienie i dostrojenie analogowych kanałów telewizyjnych.

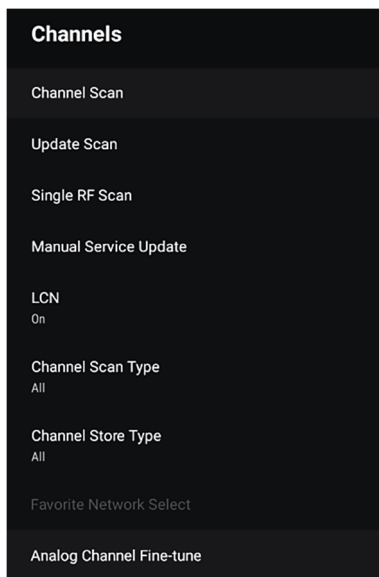

## 2. Opcje TV (TV Options)

W tym pasku menu można dostosować wszystkie parametry telewizora:



- **Wejścia (Source)**

Wybierz dostępne Źródło podłączone do telewizora.

- **Obraz (Picture)**

Regulacja ustawień obrazu

- **Dźwięk (Sound)**

Dostosowanie ustawień audio

- **Zasilanie (Power)**

Dostosuj ustawienia zasilania (np. Sleep Timer, Auto Power Off itp.).

- **Karta informacyjna (CI Card)**

Ustawianie i przeglądanie karty informacyjnej CI

- **Opcje zaawansowane (Advanced Options)**

Ustawienia ścieżki dźwiękowej, niebieskiego ekranu, opcji HbbTV, napisów, teletekstu i informacji systemowych

- **Ustawienia (Settings)**

Ta sama funkcja, co w przypadku ustawienia w menu trybu inteligentnego.

### Wejścia (Source)

Ta sama funkcja, co opisana w rozdziale: Wybór źródła

\* Dostępne źródła zależą od modelu telewizora. Więcej informacji można znaleźć w rozdziale "Wejścia/wyjścia".

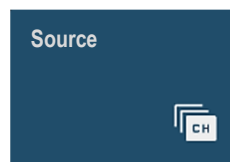

### Obraz (Picture)

Naciśnij [◀] / [▶] , aby wybrać menu obrazów.

Aby wyregulować parametry obrazu należy użyć przycisków [▼] / [▲] aby wybrać pozycję i wyregulować wartość naciskając przycisk

Przyciski [◀] / [▶] .



## Tryb obrazu:

Użytkownik -> Standard -> ViVid -> Sport -> Filmy -> Gra

## Podświetlenie (Backlight):

Dostosuj jasność podświetlenia do warunków panujących w pomieszczeniu i swoich preferencji.

**Uwaga: Wyższe podświetlenie zwiększy zużycie energii przez Twój telewizor!**

## Jasność/Kontrast/Nasycenie/HUE

Dostosuj parametry obrazu do warunków panujących w pomieszczeniu i swoich preferencji.

## Ostrość (Sharpness)

Regulacja ostrości obrazu

## Gamma/temperatura kolorów (Color temperature)

Regulacja temperatury kolorów (balans kolorów). W tym menu można oddzielnie regulować wzmocnienie RGB.

## Advanced Video

W tym menu można regulować: DNR/MPEG NR (Dynamic Noise Reduction), Luma Control, Local Contrast, DI Film Mode, Blue Stretch itp.

**Reset do domyślnych:** Resetuj bieżące ustawienia audio do trybu fabrycznego



## Dźwięk (Sound)

Naciśnij [◀] / [▶] aby wybrać menu Dźwięk.

Aby wyregulować parametry audio użyj [▼] [▲] aby wybrać pozycję i dostosować wartość naciskając [◀] / [▶].

Użytkownik (User) -> Standard -> ViVid -> Sport -> Filmy (Movie) -> Muzyka (Music) -> Nowości (News) -> Auto.



## Dźwięki systemowe (System sounds):

Włączanie/wyłączanie dźwięków systemu.

## Styl brzmienia (Sound Style):

Można dostosować wstępnie ustawione dźwięki: Użytkownik -> Standard -> ViVid -> Sport -> Film -> Muzyka -> Nowości -> Auto



### Balans / Bas / Wysokie tony / Otoczenie (Balance/Bass/Treble/Surround):

Dostosuj dźwięk do warunków panujących w pomieszczeniu i swoich preferencji.

### Szczegóły korektora (Equalizer det.):

Ustawienia korektora.

### Speaker Delay (Opóźnienie głośnika):

Dostosuj opóźnienie głośnika, jeśli telewizor ma opóźnienie między obrazem a dźwiękiem.

### Opóźnienie wyjścia cyfrowego/SPDIF:

Dostosuj wyjście cyfrowe audio i ustaw ewentualne opóźnienie.

### Automatyczna regulacja głośności (Auto Volume Control):

Ustaw ON/Off Auto volume control, aby wyrównać inną głośność dźwięku na niektórych kanałach broadcast.

### Tryb Downmix (Downmix Mode):

Odtwarzanie 5.1 kanałów audio przez mniejszą liczbę głośników wymaga procesu zwanego downmixingiem. Downmixing łączy kanały Left, Right, Center, Left surround i Right surround w dźwięk Stereo lub Mono.

### Wzmacniacz dialogów (Dialogue Enhancer):

Konfiguracja i wzmocnienie wokali w dźwięku.

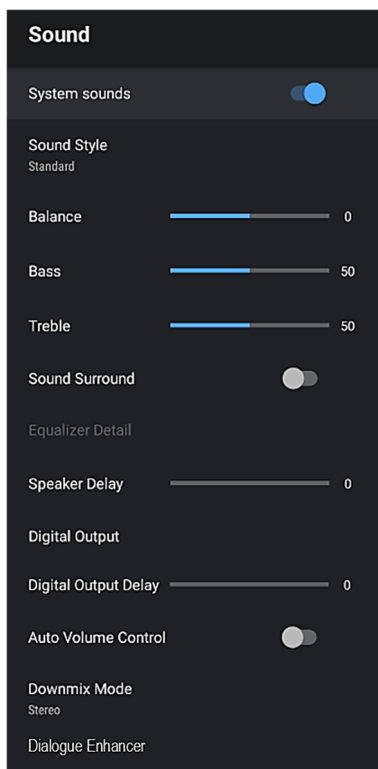

## Zasilanie (Power)

Naciśnij [◀] / [▶], aby wybrać Zasilanie, a następnie naciśnij [▼], aby wybrać pozycję. [▲] & przycisk OK, aby wybrać pozycję. Wciśnij przycisk **OK** aby dostosować ustawienia Mocy. Można ustawić:

1. **Czasomierz snu (Sleep Timer)**
2. **Wyłączenie obrazu (Picture Off)**
3. **Czasomierz wyłączenia (Switch Off Timer)**
4. **Brak sygnału Automatyczne wyłączenie zasilania (No Signal Auto Power Off)**
5. **Automatyczne uśpienie (Auto Sleep):** Auto Turn of jeśli żadne sterowanie nie jest aktywne w ustawionym czasie.

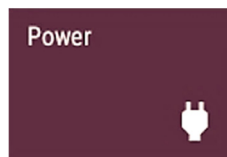

## Karta informacyjna (CI Card)

Naciśnij [◀] / [▶] , aby wybrać ustawienia karty CI.

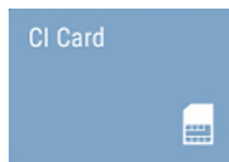

## Ustawienia zaawansowane (Advanced Options)

Naciśnij [◀] / [▶] , aby wybrać Opcje zaawansowane, następnie naciśnij przycisk OK, aby dostosować:

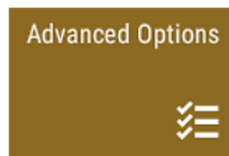

### Język audio / 2. Język audio

Wybierz preferowany język Audio. Jeśli jest dostępny, ten kanał Audio będzie odtwarzany w przypadku transmisji wielojęzycznej.

### Ścieżki dźwiękowe (Sound Tracks)

Wybierz opcję Setup, aby dostosować/ustawić SoundTracks

### Niebieskie wyciszenie (Blue Mute)

Niebieski ekran przy braku sygnału.

### Kanał domyślny (Default Ch.)

Włączenie zasilania na wybranym kanale

### Ochrona PIN MHEG (opcja\*)

MHEG (Multimedia and Hypermedia Experts Group)

MHEG jest interaktywnym systemem tworzenia aplikacji używanych w brytyjskim systemie cyfrowej telewizji naziemnej (np. Freeview). Usługi tekstowe (czerwony przycisk) znajdujące się na niektórych kanałach, aby wejść w tekstowe/obrazowe usługi interaktywne.

Funkcję można włączyć/wyłączyć

### Ustawienia HBBTV (opcja\*)

HbbTV (Hybrid Broadcast Broadband TV) to globalny standard, którego celem jest płynne łączenie transmisji telewizyjnych z treściami internetowymi na podłączonych telewizorach.

### Napisy (Subtitle)

Ustawienia napisów i wybór preferowanego języka napisów

### Teletekst

Ustawienia teletekstu i wybór preferowanego języka teletekstu

### Informacje o systemie

Wyświetlanie informacji o kanałach i systemie.

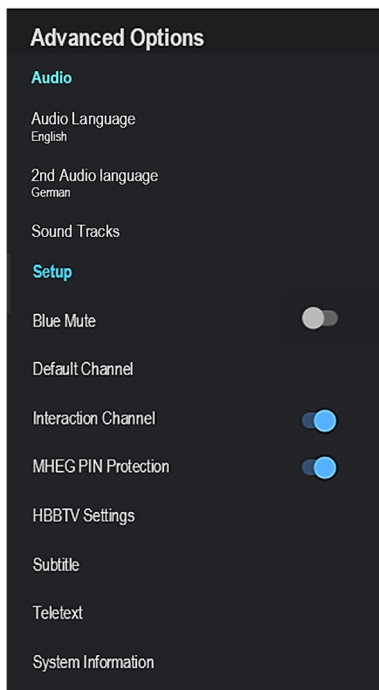

## Ustawienia (Settings)

Naciśnij [◀] / [▶] przycisk, aby wybrać USTAWIENIA w menu głównym. Naciśnij przycisk **OK**, aby dokonać regulacji. Naciśnij przycisk ▼ / ▲, aby wybrać opcję, którą chcesz dostosować w menu USTAWIENIA.



### Ustaw nazwę urządzenia (Set your device name):

Konfiguracja Nazwa urządzenia

### Sieć i Internet (Network & Internet):

Kliknij opcję Sieć i Internet, aby wejść na stronę ustawień sieciowych jako:

#### Wi-Fi :

Włączanie/wyłączanie połączenia Wi-Fi. Gdy opcja jest aktywna, można wybrać preferowaną sieć Wi-Fi do połączenia.

W przypadku podłączenia kabla LAN w sieci LAN, takie połączenie ma pierwszeństwo przed połączeniem Wi-Fi.

Ponadto, w menu można ręcznie ustawić wszystkie parametry połączenia, takie jak: Ustawienia Proxy, ustawienia IP itp.

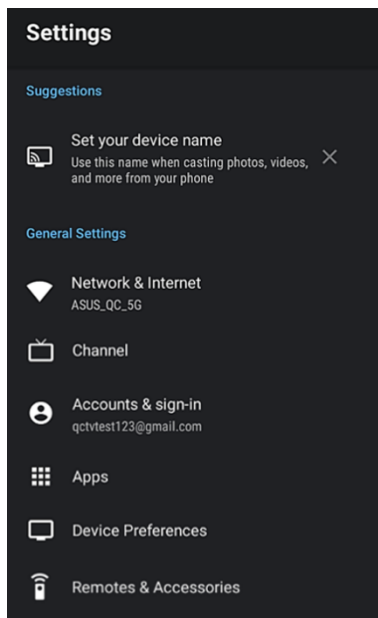

### Kanał (Channel Settings)

Kliknij opcję Kanał, aby wejść w interfejs kanału.

Aby uzyskać więcej informacji, proszę zapoznać się z rozdziałem: Kanały/Kanał.

### Konta i logowanie (Account & Sign-in)

Aby skonfigurować konto Google, należy wejść w menu Ustawienia konta i logowania.

### Aplikacje (Apps)

Aby skonfigurować uprawnienia aplikacji, zabezpieczenia i ograniczenia, dostęp do aplikacji itp. należy wejść do menu Aplikacji

## Preferencje urządzenia (Device Preferences)

W menu Ustawienia urządzenia można ustawić główne parametry telewizora:

### Informacje (About):

Główne informacje o systemie TV, aktualizacja systemu, reset fabryczny itp.

### Data i czas (Date & Time):

Ustawianie czasu systemowego i strefy czasowej

### Czasomierz (Timer)

Regulacja czasu włączenia/wyłączenia zasilania.

### Język (Language):

Regulacja języka OSD

### Klawiatura (Keyboard):

Ustawianie preferencji klawiatury

### Wejścia (Inputs):

Dostosuj nazwy wejść, sterowanie HDMI CEC

### Zasilanie (Power):

Regulacja czasomierza snu, wyłączenie obrazu (tylko Audio), czasomierz wyłączenia, czas wyłączenia zasilania bez sygnału.

### Obraz/dźwięk (Picture/Sound):

Dostosuj ustawienia użytkownika Picture i Audio

### Storage (Przechowywanie):

Zarządzanie pamięcią masową telewizora

### Ekran główny (Home Screen)

Zaprogramowane kanały, podgląd wideo, zmiana kolejności aplikacji itp.

### Tryb detaliczny (Retail Mode)

Ustaw tryb detaliczny/domowy.

### Chromecast built-in

Ustawienia i informacje dotyczące wbudowanego Chromcast.

### Wygaszacz ekranu / Oszczędzanie energii (Screen saver / Energy saver)

Ustaw serwer ekranu w przypadku, gdy używasz telewizora tylko jako urządzenia audio.

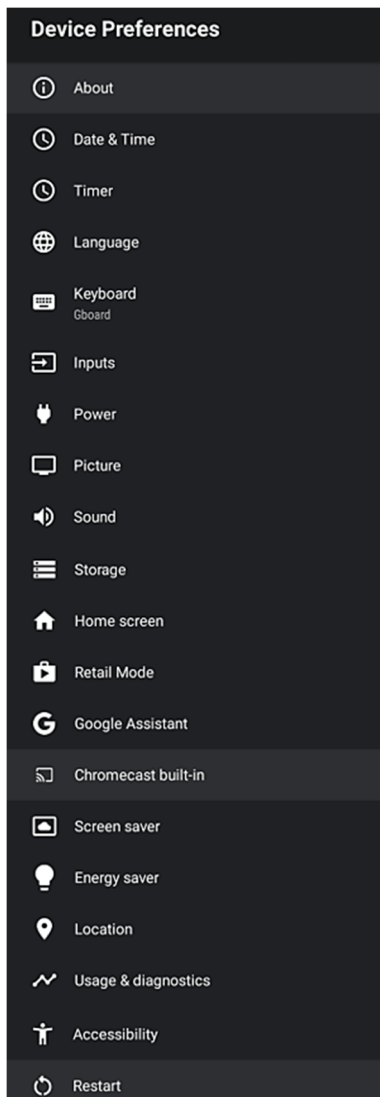

## Lokalizacja

Ustawienie lokalizacji

## Użytkowanie i diagnostyka (Usage & Diagnostic)

Nadaj uprawnienia do automatycznego wysyłania informacji diagnostycznych do Google.

## Dostępność (Accessibility):

Zarządzaj dodatkowymi usługami transmisji jako: Opis audio, Niedosłyszący, Napisy

## Restart:

Uruchom ponownie urządzenie (wyczyść pamięć roboczą).

### Note:

*Restart will not clear user data and settings.*

*If you need to Reset TV set, than you should make Factory reset located in **Device Preferences->About**. With this option all data will be erased from TV and TV will be set on Initial factory state!*

## Piloty i akcesoria (Remotes & Accessories)

Aby dodać i połączyć urządzenia zdalne przez Bluetooth, należy wejść do tego menu.

## 3. Zapis (Record)

### Lista zapisów (Record List):

Przeglądaj i zarządzaj listą plików nagrań użytkowników.

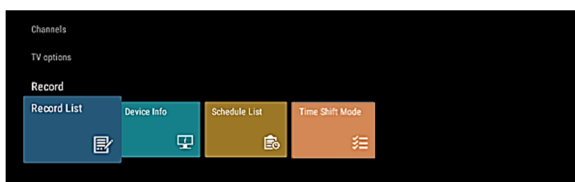

### Informacje o urządzeniu (Device Info):

Przejrzyj szczegóły urządzenia

### Lista harmonogramu (Schedule List):

Lista harmonogramów do przeglądania, dodawania i usuwania zdarzeń nagrywania.

### Tryb przesunięcia czasu (Time Shift Mode):

Przełącznik zmiany czasu, użytkownicy muszą włączyć tryb zmiany czasu, aby użyć funkcji zmiany czasu.

## INNE INFORMACJE

### Rozwiązywanie problemów

Jeśli telewizor nie działa normalnie lub wydaje się być uszkodzony, przeczytaj uważnie ten rozdział. Użytkownicy mogą rozwiązać wiele problemów operacyjnych.

Wskazane jest również odłączenie telewizora od gniazda prądu zmiennego na ścianie na 60 sekund lub dłużej, a następnie ponowne podłączenie i ponowne uruchomienie. Ta prosta procedura pomaga przywrócić stabilne warunki dla obwodów elektrycznych i oprogramowania wewnętrznego urządzenia.

Skontaktuj się z Działem obsługi klienta producenta, jeśli problem nie został rozwiązany lub masz inne wątpliwości.

<b>SYMPTOMY</b>	<b>PRAWDOPODOBNE ROZWIĄZANIA</b>
<b>Brak dźwięku lub obrazu.</b>	<ul style="list-style-type: none"> <li>• Sprawdź, czy przewód zasilający jest podłączony do gniazda elektrycznego.</li> <li>• Przełącznik zasilania po prawej stronie dolnej krawędzi panelu przedniego musi być włączony. Naciśnij przycisk [POWER] na pilocie, aby aktywować urządzenie z trybu gotowości.</li> <li>• Sprawdź, czy dioda LED świeci na czerwono lub niebiesko. Jeśli świeci, zasilanie telewizora jest prawidłowe.</li> </ul>
<b>Podłączyłem zewnętrzne źródło do mojego telewizora i nie otrzymuję obrazu i / lub dźwięku.</b>	<ul style="list-style-type: none"> <li>• Sprawdź prawidłowe połączenie wyjściowe źródła zewnętrznego i prawidłowe połączenie wejściowe telewizora.</li> <li>• Upewnij się, że dokonałeś właściwego wyboru trybu wejściowego dla sygnału wejściowego.</li> </ul>
<b>Po włączeniu telewizora pojawia się kilka sekund opóźnienia przed pojawieniem się obrazu.</b>	<ul style="list-style-type: none"> <li>• To normalne. Oznacza to, że telewizor wyszukuje informacji o poprzednich ustawieniach i inicjuje telewizor.</li> </ul>
<b>Obraz jest normalny, ale nie ma dźwięku.</b>	<ul style="list-style-type: none"> <li>• Sprawdź ustawienia głośności.</li> <li>• Sprawdź, czy tryb wyciszenia jest ustawiony na „włączony”.</li> </ul>
<b>Dźwięk, ale brak obrazu lub obraz czarno-biały.</b>	<ul style="list-style-type: none"> <li>• Jeśli czarno-biały obraz najpierw odłącz telewizor od gniazda elektrycznego i podłącz ponownie po 60 sekundach.</li> <li>• Sprawdź, czy Kolor jest ustawiony na 50 lub więcej.</li> <li>• Wypróbuj różne kanały telewizyjne.</li> </ul>
<b>Dźwięk i obraz są zniekształcone lub wydają się faliste.</b>	<ul style="list-style-type: none"> <li>• Urządzenie elektryczne może wpływać na telewizor. Wyłącz wszelkie urządzenia, jeśli zakłócenia znikną, odsuń je dalej od telewizora.</li> <li>• Włóż wtyczkę zasilania telewizora do innego gniazda elektrycznego.</li> </ul>
<b>Dźwięk i obraz są rozmazane lub na chwilę się wyłączają.</b>	<ul style="list-style-type: none"> <li>• Jeśli używasz anteny zewnętrznej, sprawdź kierunek, położenie i połączenie anteny.</li> <li>• Dostosuj kierunek anteny lub zresetuj lub dostrój kanał.</li> </ul>
<b>Poziomy / pionowy pasek na obrazie lub obraz drży.</b>	<ul style="list-style-type: none"> <li>• Sprawdź, czy w pobliżu nie ma źródła zakłóceń, takiego jak urządzenie lub narzędzie elektryczne.</li> </ul>
<b>Plastikowa obudowa wydaje dźwięk typu „kliknięcie”.</b>	<ul style="list-style-type: none"> <li>• Dźwięk „kliknięcia” może być spowodowany zmianą temperatury telewizora. Ta zmiana powoduje rozszerzanie lub kurczenie się obudowy, co powoduje powstanie dźwięku. To normalne, a telewizor jest w porządku.</li> </ul>
<b>Pilote nie działa.</b>	<ul style="list-style-type: none"> <li>• Sprawdź, czy telewizor nadal ma zasilanie i działa.</li> <li>• Wymień baterie w pilocie</li> <li>• Sprawdź, czy baterie są prawidłowo zainstalowane.</li> </ul>

## Playable format list

Video Codec	Resolution	Container	
MPEG 1/2	1920x1080	MPEG program stream	.dat / .vob / .mpg / .mpeg
		MPEG transport stream	.ts / .trp / .tp
		MP4	.mp4 / .mov
		3GPP	.3gpp / .3gp
		AVI	.avi
		MKV	.mkv
		OGM	.ogm
		ASF	.asf
MPEG4	1920x1080	MP4	.mp4 / .mov
		MPEG program stream	.dat / .vob / .mpg / .mpeg
		ASF	.asf
		MPEG transport stream	.ts / .trp / .tp
		3GPP	.3gpp / .3gp
		AVI	.avi
		OGM	.ogm
		WMV	.wmv
		FLV	.flv
		MKV	.mkv
H.264	1920x1080 (HD and FHD models)	FLV	.flv
		MP4	.mp4 / .mov
		3GPP	.3gpp / .3gp
		MPEG transport stream	.ts / .trp / .tp
		ASF	.asf
	4096x2340 (UHD models)	WMV	.wmv
		AVI	.avi
		MPEG program stream	.dat / .vob / .mpg / .mpeg
		H.264	.h264
		OGM	.ogm
HEVC / H.265	1920x1080 (HD and FHD models)	MP4	.mp4 / .mov
		3GPP	.3gpp / .3gp
		MPEG transport stream	.ts / .trp / .tp
		MKV	.mkv
	4096x2340 (UHD models)	FLV	.flv
		AVI	.avi
		H.265	.h265
VC1	1920x1080	MPEG transport stream	.ts / .trp / .tp
		3GPP	.3gpp / .3gp
		MP4	.mp4 / .mov
		VC1	.vc1
		ASF	.asf
		WMV	.wmv
		AVI	.avi
		MKV	.mkv
VP8	1920x1080	MKV	.mkv
		FLV	.flv
		AVI	.avi
		3GPP	.3gpp / .3gp
		MP4	.mp4 / .mov
		OGM	.ogm
		WebM	.webm
VP9	1920x1080 (HD and FHD models)	MKV	.mkv
	4096x2176 (UHD models)	WebM	.webm

Audio Codec	Sample rate	Container			
MPEG 1/2 Layer1	16-48kHz	MP3	.mp3		
		AVI	.avi		
		ASF	.asf		
		WMV	.wmv		
		DivX	.divx		
		MKV	.mkv		
		3GPP	.3gpp / .3gp		
		MP4	.mp4 / .mov		
		FLV	.flv		
		MPEG transport stream	.ts / .trp / .tp		
		MPEG program stream	.dat / .vob / .mpg / .mpeg		
		WAV	.wav		
		OGM	.ogm		
MPEG 1/2 Layer2	16-48kHz	MP3	.mp3		
		AVI	.avi		
		ASF	.asf		
		WMV	.wmv		
		DivX	.divx		
		MKV	.mkv		
		3GPP	.3gpp / .3gp		
		MP4	.mp4 / .mov		
		FLV	.flv		
		MPEG transport stream	.ts / .trp / .tp		
		MPEG program stream	.dat / .vob / .mpg / .mpeg		
		MPEG2 Layer3	8-48kHz	MP3	.mp3
				AVI	.avi
ASF	.asf				
WMV	.wmv				
DivX	.divx				
MKV	.mkv				
3GPP	.3gpp / .3gp				
MP4	.mp4 / .mov				
FLV	.flv				
MPEG transport stream	.ts / .trp / .tp				
MPEG program stream	.dat / .vob / .mpg / .mpeg				
AC3	32kHz, 44.1kHz 48kHz			AC3	.ac3
				AVI	.avi
		MKV	.mkv		
		DivX	.divx		
		3GPP	.3gpp / .3gp		
		MP4	.mp4 / .mov		
		MPEG transport stream	.ts / .trp / .tp		
		MPEG program stream	.dat / .vob / .mpg / .mpeg		
		WMV	.wmv		
		ASF	.asf		
		OGM	.ogm		
		EAC3 (DDP)	32kHz, 44.1kHz 48kHz	EAC3	.ec3
				AVI	.avi
MKV	.mkv				
DivX	.divx				
3GPP	.3gpp / .3gp				
MP4	.mp4 / .mov				
MPEG transport stream	.ts / .trp / .tp				
MPEG program stream	.dat / .vob / .mpg / .mpeg				
WMV	.wmv				
ASF	.asf				
OGM	.ogm				
AAC, HEAAC	8-48kHz			AAC	.ec3
				AVI	.avi
		MKV	.mkv		
		DivX	.divx		
		3GPP	.3gpp / .3gp		
		MP4	.mp4 / .mov		



		MPEG transport stream	.ts / .trp / .tp
		MPEG program stream	.dat / .vob / .mpg / .mpeg
		WMV	.wmv
		ASF	.asf
		OGM	.ogm

Image	Photo	Resolution
JPEG	Base-line	15360 x 8640
	Progressive	1024 x 8640
PNG	Base-line	9600 x 6400
	Progressive	1200 x 800
BMP		9600 x 6400
GIF		6400 x 4800

Subtitle	Subtitle Parser
.srt	SubRip
.ssa / .ass	Substation Alpha Advanced SubStation Alpha
.smi	SAMI
.sub	MicroDVD Subldx (VobSub)
.txt	TMPlayer

Jeśli kodek multimedialny nie jest obsługiwany przez odtwarzacz, zostanie wyświetlone ostrzeżenie.

#### UWAGA:

Może się zdarzyć, że z powodu różnych wersji wersji „Kodeku” i formatu pliku urządzenie może nie obsługiwać niektórych z powyższych formatów. Jeśli tak się stanie, przekonwertuj swój plik na inny zgodny format. Producent nie ponosi odpowiedzialności za niezgodność urządzenia i twoich zapisów oraz możliwą utratę zawartości twoich plików.

### Dane o RF (Radiation Exposure):

To urządzenie jest zgodne z limitami ekspozycji na promieniowanie CE określonymi dla niekontrolowanego środowiska. Urządzenie powinno być instalowane i obsługiwane w odległości co najmniej 20 cm od promiennika i ciała.

The frequency, mode and the maximum transmitted power in EU are listed below:

- 2400-2483.5MHz: ≤20 dBm (EIRP) (2.4G)
- 5150-5250MHz: ≤23 dBm (EIRP) (5.8G)
- 5250-5350MHz: ≤23 dBm (EIRP) (5.8G)
- 5470-5725MHz: ≤30 dBm (EIRP) (5.8G)
- 5725-5875MHz: ≤33 dBm (EIRP) (5.8G)

Urządzenie jest ograniczone do użytku wewnętrznego tylko podczas pracy w zakresie częstotliwości 5150 do 5350MHz i 5725-5875MHz.

	AT	BE	BG	HR	CY	CZ	DK
	EE	FI	FR	DE	EL	HU	IE
	IT	LV	LT	LU	MT	NL	PL
	PT	RO	SK	SI	ES	SE	UK

## SPECYFIKACJA TECHNICZNA

Model	B Series 32LE20K B Series 32LE21K	B Series 40LE20K
Wielkość z podstawką (mm)	731 x 486 x 177	904 x 572 x 177
Wielkość bez podstawki (mm)	731 x 433 x 68	904 x 519 x 72
Waga z podstawką (kg)	3,9	6,7
Waga bez podstawki (kg)	3,8	6,6
Rozmiar wyświetlacza	32" (80cm)	40" (100cm)
Rozdzielczość wyświetlacza	1366 x 768	1920 x 1080
Moc audio (RMS)	6 W +6 W	6 W + 6 W
Siła znamionowa	55 W	55 W
Zasilanie elektryczne	100-240V ~ 50/60Hz	
System kolorów AV	PAL NTSC	
System telewizyjny	PAL/SECAM-B/G, D/K, DVB-T+C DVB-T2 H 265, DVB-S/S2	
Warunki pracy	Temperature: 5°C - 45°C Humidity: 20% - 80% RH Atmosfere pressure: 86 kPa - 106 kPa	
IC Core / Software / Mem.	Quad Core 1,45GHz ARM Cortex A55 / Mali-G31 MP2 / Android 11 / 1GB/8GB	
Tryb HDMI	480i / 60Hz, 480P / 60Hz, 576i / 50Hz, 576P / 50Hz, 720P / 50Hz, 720P / 60Hz, 1080i / 50Hz, 1080i / 60Hz, 1080P / 50Hz, 1080P / 60Hz 640 x 480, 800 x 600, 1024 x 768 60Hz, 1920x1080 60Hz	

### Uwaga: !

Vivax nie może zagwarantować, że wszystkie aplikacje będą mogły być zainstalowane i że wszystkie zainstalowane aplikacje będą działać prawidłowo.

Zależy to przede wszystkim od wydawcy aplikacji i dostawcy usług App Store.

Ten problem nie jest uważany za awarię urządzenia i nie jest objęty gwarancją.

### Android TV

Android TV daje Ci inteligentniejszy, łatwiejszy sposób, aby uzyskać więcej ze swojego telewizora.

### Google Voice Search

Znajdź nowe ulubione <szybciej> za pomocą swojego głosu, korzystając z wyszukiwania głosowego.

### Google Play

Google Play przynosi Twoje ulubione aplikacje i gry do telewizora. Oglądaj, graj i rób, co chcesz i kiedy chcesz.

### Chromecast built-in

Łatwe przesyłanie ulubionych filmów, muzyki i innych materiałów do telewizora dzięki wbudowanemu urządzeniu Chromecast.

Dolby, Dolby Vision, Dolby Atmos, and the double-D są zarejestrowanymi znakami towarowymi firmy Dolby Laboratories Licensing Corporation. Manufactured under license from Dolby Laboratories. Confidential unpublished works. Copyright © 2012–2021. Dolby Laboratories. Wszelkie prawa zastrzeżone.



HDMI, logo HDMI i High-Definition Multimedia Interface są chronionymi znakami towarowymi lub zarejestrowanymi znakami towarowymi HDMI Licensing LLC.



Logo "CI Plus" jest chronionym znakiem towarowym lub zarejestrowanym znakiem towarowym firmy CI Plus LLP.



Android, Google Play, Android TV, Chromecast built-in i inne znaki są znakami towarowymi Google LLC

### Informacja o utylizacji zużytego sprzętu elektrycznego i elektronicznego (prywatne gospodarstwa domowe)



Ten symbol na produktach i/lub towarzyszących dokumentach oznacza, że zużytych produktów elektrycznych i elektronicznych nie należy wyrzucać z odpadami komunalnymi. Aby zapewnić właściwe przetwarzanie odpadów, odzysk i recykling, prosimy o zabranie produktu do wyznaczonych punktów zbiórki, gdzie zostanie on bezpłatnie przyjęty. Alternatywnie, w niektórych krajach może występować możliwość zwrócenia produktów do lokalnego sprzedawcy po dokonaniu zakupu odpowiedniego nowego produktu. Prawidłowa utylizacja tego produktu pozwoli chronić cenne zasoby i zapobiec potencjalnym negatywnym skutkom dla zdrowia ludzkiego i środowiska, które mogłyby powstać w przypadku niewłaściwego obchodzenia się z odpadami. W celu uzyskania informacji na temat najbliższego punktu zbiórki odpadów należy skontaktować się z lokalnymi władzami. Prawo krajowe może przewidywać obowiązywanie kar za nieprawidłową utylizację tych odpadów.

### Utylizacja zużytych baterii



Sprawdź lokalne przepisy dotyczące utylizacji zużytych baterii lub skontaktuj się z lokalną obsługą klienta, aby uzyskać instrukcje dotyczące utylizacji starych i zużytych baterii.

Baterie z tego produktu nie mogą być wyrzucane wraz z odpadami komunalnymi.

Aby pozbyć się zużytych baterii, umieść je w specjalnie przeznaczonych do tego miejscach, znajdujących się we wszystkich punktach sprzedaży, w których można zakupić baterie.

### Deklaracja zgodności UE

Niniejszym M SAN Grupa d.o.o. oświadcza, że sprzęt radiowy typu odbiornika telewizyjnego jest zgodny z dyrektywą 2014/53/EU (Dyrektywa RED).

Pełny tekst deklaracji zgodności UE dostępny jest pod następującym adresem: [www.msan.hr/dokumentacijaartikala](http://www.msan.hr/dokumentacijaartikala)



40LE20K

### Karta informacyjna produktu

Dane i arkusz informacyjny są wprowadzane do bazy danych EPREL.

Aby uzyskać więcej informacji i kartę informacyjną produktu, zeskanuj kod QR na etykiecie energetycznej lub na stronie internetowej Vivax: [www.vivax.com](http://www.vivax.com)



32LE20K



32LE21K



## Drodzy Klienci!

Dziękujemy za zakup urządzenia Vivax. Mamy nadzieję, że będą Państwo zadowoleni.

Jeśli w okresie gwarancyjnym wymagane będą naprawy, należy skontaktować się z autoryzowanym sprzedawcą, który sprzedał Państwu produkt lub na podany poniżej numer telefonu.

Przed rozpoczęciem użytkowania produktu należy uważnie przeczytać instrukcję obsługi.

# KARTA GWARANCYJNA

# VIVAX

# PL

MODEL

NUMER SERYJNY

DATA SPRZEDAŻY

LICZBA KONTA SPRZEDAJĄCEGO

PODPIS SPRZEDAJĄCY I POKÓJ

Firma M SAN Grupa d.d., Buzinski prilaz 10, 10010 Zagreb, Chorwacja, zwana dalej Gwarantem udziela 24 miesięcznej gwarancji na zakupiony produkt na poniższych warunkach.

- Gwarancja obejmuje wyłącznie urządzenia zakupione na terenie Polski.
- Okres trwania gwarancji rozpoczyna się od daty wydania produktu Nabywcy przez sprzedawcę.
- Gwarancja obejmuje wyłącznie uszkodzenia i wady powstałe z przyczyn tkwiących w sprzedanym sprzęcie, a naprawy wykonywane są wyłącznie przez Serwis:  
**QUADRA-NET Sp. z o.o, ul. Jana Czochralskiego 8, 61-248 Poznań, Tel. (+48)61 6600069, (+48) 61 853 44 44**
- Karta gwarancyjna ważna jest jedynie z dowodem zakupu.
- Prawidłowo wypełniona karta gwarancyjna zawiera:
  - pieczętkę i podpis sprzedawcy
  - datę sprzedaży
  - model i numer seryjny urządzenia
  - podpis kupującego
- Ujawnione w okresie gwarancji wady sprzętu będą bezpłatnie usuwane przez Serwis w terminie nieprzekraczającym 21 dni roboczych od daty przyjęcia sprzętu do Serwisu.
- W uzasadnionych przypadkach termin naprawy gwarancyjnej może ulec wydłużeniu.
- Użytkowanie sprzętu z wadą przez okres 30 dni powoduje jej zaakceptowanie i utratę praw gwarancyjnych na usterek będące następstwem rzeczowej wady.
- W przypadku konieczności wymiany wewnętrznych podzespołów, Serwis zastrzega sobie prawo do wymiany uszkodzonego podzespołu na podzespół o parametrach technicznych nie gorszych w stosunku do podzespołu uszkodzonego. Wszystkie podzespoły lub urządzenia wymienione w ramach gwarancji przechodzą na własność Gwaranta.
- Gwarancja nie obejmuje wad i uszkodzeń:
  - powstałych przez zalanie cieczą
  - mechanicznych m.in. pęknięcie obudowy, ułamane złącza.
  - wywołanych przez używanie niesprawnego sprzętu
  - będących następstwem zmian oprogramowania przez osoby nieupoważnione
  - materiałów i elementów ulegających naturalnemu zużyciu np. wentylatory, baterie, powierzchnie dotykowe
  - wywołanych przez zaniedbanie sprzętu
  - wywołanych zdarzeniami losowymi niezależnymi od Gwaranta
  - wynikłych podczas niewłaściwego transportu urządzenia
  - kabli połączeniowych
- Serwis może odmówić naprawy sprzętu w przypadku, gdy:
  - Numer seryjny lub plomby gwarancyjne są uszkodzone, ścignięte lub nieczytelne
  - W sprzęcie stwierdzono zmiany, próby napraw wykonane przez osoby trzecie
  - W urządzeniu występuje uszkodzenie opisane w punkcie 10
- W przypadku zaginięcia, kradzieży, zniszczenia Karty Gwarancyjnej duplikaty nie będą wydawane.
- Użytkownik ponosi ryzyko związane z wykorzystaniem sprzętu. Z tytułu udzielonej gwarancji producent, Gwarant i Serwis nie odpowiadają za utratę spodziewanych korzyści i poniesionych kosztów wynikłych z użytkowania lub niemożności użytkowania tego sprzętu.
- Gwarancja na sprzedawany towar nie wyłącza, nie ogranicza ani nie zawieszają uprawnień Nabywcy wynikających z niezgodności towaru z umową.

15. W sprawach nieuregulowanych niniejszą Kartą Gwarancyjną mają zastosowanie odpowiednie przepisy Kodeksu Cywilnego.
16. Deklaracja zgodności i kopie oryginalnej deklaracji zgodności można łatwo pobrać na naszej stronie internetowej [www.msan.hr/dokumentacijaartikala](http://www.msan.hr/dokumentacijaartikala)

**Towar wprowadza na rynek UE:**

**M SAN GRUPA d.o.o, Buzinski prilaz 10,10010 Zagreb-Buzin, tel: +385 1 3654-961**

**CENTRALNI SERVIS: MR servis d.o.o, Dugoselska cesta 5,10370 Rugvica**

**Tel: +385 1 640 1111 Fax: +385 1 365 4982 E-mail: [info@mrsevis.hr](mailto:info@mrsevis.hr),**

**[prodaja@mrsevis.hr](mailto:prodaja@mrsevis.hr), Web: [www.mrsevis.hr](http://www.mrsevis.hr)**

<b>DATA WEJŚCIA DO NAPRAWY</b>		
<b>DATA NAPRAWY</b>		
<b>DATA WEJŚCIA DO NAPRAWY</b>		
<b>DATA NAPRAWY</b>		
<b>DATA WEJŚCIA DO NAPRAWY</b>		
<b>DATA NAPRAWY</b>		

**WYKAZ MIEJSC SERWISOWYCH**

**VIVAX**

**PL**

## **QUADRA-NET Sp. z o.o**

**ul. Jana Czochralskiego 8,**

**61-248 Poznań,**

**Tel. (+48) 61 660 00 69**

**(+48) 61 853 44 44**

**Web:**

**<https://www.quadra-net.pl/>**



**Preferowana forma kontaktu:**

**<https://ql.quadra-net.pl/command/www.vivaxOrderForm>**





**VIVAX**

[www.VIVAX.com](http://www.VIVAX.com)