

VIVAX

Simply good.

TV-24LE114T2S2
TV-32LE114T2S2
TV-40LE114T2S2
TV-43LE114T2S2

PL

Instrukcja obsługi

Deklaracja gwarancyjna



Spis treści

Wstęp	3
Ważne informacje dotyczące bezpieczeństwa	5
Instalacja	10
Instalacja na podstawce	10
Instalacja na ścianie	11
Przód telewizora	12
Panel sterowania	13
Podłączenie anteny i zasilania	13
Tył telewizora	15
Podłączenie	15
Pilot zdalnego sterowania	18
Włożenie baterii do pilota	20
Instrukcje dotyczące podłączenia	21
Korzystanie z pilota zdalnego sterowania	21
Podstawowe funkcje	23
Wybór źródła sygnału	23
Pierwsza instalacja	23
Obsługa Menu	25
Menu Kanał	25
Menu Obraz	30
Menu Dźwięk	32
Menu Czas	34
Menu Blokada	35
Tryb Hotelowy	37
Menu Ustawienia	38
Obsługa multimediiów	41
Menu Zdjęcia	41
Menu Muzyka	42
Menu Film	43
Menu Tekst	44
Inne informacje	45
Rozwiązywanie problemów	45
Specyfikacja techniczna	47
Utylizacja zużytego sprzętu elektrycznego i elektronicznego	49
Deklaracja zgodności UE	49
Karta produktu	49
Gwarancja (na końcu instrukcji obsługi)	

WSTĘP

Urządzenie zostało wyprodukowane według innowacyjnej technologii, spełnia najwyższe standardy i zapewnia wysoki komfort użytkowania.



Dzięki temu telewizorowi, siedząc wygodnie w swoim salonie, możesz wykonać wszystkie czynności szybciej i łatwiej.



Odtwarzacz multimedialny - uzyskaj dostęp do swojej muzyki, zdjęć i filmów z sieci lub pamięci USB i odtwarzaj je bezpośrednio na telewizorze.



Wszystkie funkcje działają dzięki sterowaniu jednym pilotem. Podłącz telewizor bezpośrednio do anteny naziemnej, satelitarnej lub kablowej i ciesz się programami wysokiej jakości bez jakichkolwiek strat.

Akcesoria

Podczas otwierania opakowania i montażu urządzenia upewnij się, że masz wszystkie niezbędne akcesoria:

- Instrukcja obsługi wraz z gwarancją
- Pilot zdalnego sterowania
- 2 szt. Baterii
- Śruby do podstawki

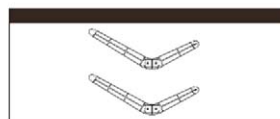
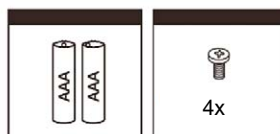

Zamieszczone obrazki służą tylko do celów informacyjnych



Symbol błyskawicy w trójkącie równobocznym ostrzega użytkownika o obecności niebezpiecznego napięcia, które nie jest izolowane wewnątrz produktu i które może być wystarczająco silne, aby stanowić ryzyko porażenia prądem.



Symbol wykrzyknika w trójkącie równobocznym informuje użytkownika o obecności ważnych instrukcji dotyczących obsługi i konserwacji urządzenia w dokumencie dołączonym do opakowania.



UWAGA



RYZYKO PORAŻENIA PRĄDEM NIE OTWIERAĆ

Nie otwieraj tylnej pokrywy urządzenia. Użytkownik nie powinien w żadnym wypadku dokonywać jakichkolwiek działań wewnątrz telewizora. Tylko wykwalifikowany pracownik z przeszkoleniem technicznym jest uprawniony do dokonywania jakichkolwiek działań wewnątrz telewizora.



Wtyczka zasilania jest używana jako urządzenie rozłączające, takie urządzenie powinno być stale gotowe do rozłączenia.



Nieprawidłowa wymiana baterii, w tym wymiana na podobny lub ten sam typ, może prowadzić do wystąpienia pewnego zagrożenia. Nie wystawiaj baterii na działanie wysokich temperatur, takich jak słońce, ogień lub inne źródło ciepła.



Urządzenie nie powinno być narażone na działanie cieczy i nie może być umieszczone pod przedmiotami wypełnionymi cieczą.

Przeczytaj poniższe ostrzeżenia dotyczące telewizora i zachowaj je na przyszłość. Zawsze przestrzegaj wszystkich instrukcji i ostrzeżeń umieszczonych na telewizorze.

WAŻNE INFORMACJE DOTYCZĄCE BEZPIECZEŃSTWA

- 1. Przeczytaj, zachowaj oraz przestrzegaj wszystkich instrukcji**

Przeczytaj wszystkie informacje dotyczące bezpieczeństwa i działania telewizora. Zachowaj je w bezpiecznym miejscu na przyszłość. Postępuj zgodnie z instrukcjami.

OSTRZEŻENIE: Osoby (w tym dzieci) z ograniczonymi możliwościami fizycznymi, sensorycznymi lub umysłowymi, lub nie posiadające doświadczenia i/lub wiedzy na temat bezpiecznego korzystania z urządzenia, nie mogą korzystać z urządzeń elektrycznych bez nadzoru!
- 2. Zwracaj uwagę na ostrzeżenia**

Przestrzegaj wszystkich ostrzeżeń umieszczonych na urządzeniu oraz zapisanych w instrukcji obsługi.
- 3. Czyszczenie**

Przed czyszczeniem odłącz telewizor od zasilania. Nie używaj płynnych, ściernych, ani aerozolowych środków czyszczących. Środki czyszczące mogą trwale uszkodzić obudowę i ekran. Do czyszczenia urządzenia używaj miękkiej, zwilżonej ściereczki.
- 4. Dodatkowe wyposażenie**

Nigdy nie stosuj żadnego dodatkowego wyposażenia bez zgody producenta, ponieważ taki sprzęt może spowodować ryzyko wystąpienia pożaru, porażenia prądem lub innych obrażeń ciała.
- 5. Woda i wilgoć**

Nie należy narażać urządzenia na kontakt z wodą oraz nie należy ustawiać na nim żadnych przedmiotów wypełnionych cieczą, np. wazonów.
- 6. Ustawienie**

Nie stawiaj telewizora na niestabilnym stoliku, stojaku lub innym meblu. Umieszczenie telewizora na niestabilnej podstawie może spowodować przewrócenie telewizora, poważne obrażenia ciała oraz uszkodzenie telewizora. Używaj tylko stolika, stojaka, wspornika lub mebla zalecanego przez producenta lub sprzedawcę.
- 7. Wentylacja**

Szczeliny i otwory w obudowie urządzenia zapewniają wentylację i niezawodne działanie telewizora oraz chronią go przed przegrzaniem. Nie zakrywaj otworów wentylacyjnych w obudowie i nigdy nie umieszczaj telewizora w ograniczonej przestrzeni, takiej jak zabudowana szafka, chyba że zapewniona jest odpowiednia wentylacja. Pozostaw przynajmniej 10 cm wolnej przestrzeni wokół urządzenia.

8. Źródło prądu

Ten telewizor powinien być zasilany tylko według zaleceń wskazanych na etykiecie urządzenia. Jeśli nie masz pewności co do rodzaju zasilania występującego w Twoim domu, skonsultuj się ze sprzedawcą urządzenia lub lokalnym zakładem energetycznym.

9. Uziemienie lub polaryzacja

Telewizor wyposażony w taki znak ma spolaryzowaną wtyczkę linii prądu zmiennego. Jednostka ma podwójną izolację (klasa II ochrony) i nie wymaga dodatkowego uziemienia. Nie wolno pomijać zabezpieczenia, jakie oferuje wtyczka z uziemieniem. W celu sprawdzenia urządzenia potrzebujesz gniazda z uziemieniem, sprawdź tabliczkę znamionową na tylnej części urządzenia.



10. Wyładowania atmosferyczne

Aby zapewnić dodatkową ochronę telewizora podczas burzy lub gdy jest on pozostawiony bez nadzoru i nieużywany przez dłuższy okres czasu, odłącz go od zasilania oraz odłącz antenę i podłączone przewody. Pozwoli to ochronić telewizor przed uszkodzeniami spowodowanymi wyładowaniami atmosferycznymi i przepięciami.

11. Przewody zasilania i kable antenowe

Zewnętrzny system antenowy nie powinien znajdować się w pobliżu napowietrznych linii elektroenergetycznych lub innych obwodów elektrycznych lub oświetleniowych, ani w miejscach, w których może kolidować z takimi liniami lub obwodami. W przypadku zainstalowania zewnętrznego systemu antenowego należy zachować szczególną ostrożność, aby nie dotykać takich linii lub obwodów zasilania, ponieważ kontakt z nimi może być śmiertelny.

12. Przeciążenia

Nie należy przeciążać gniazdek zasilających i przedłużaczy, ponieważ może to spowodować ryzyko wystąpienia pożaru lub porażenia prądem.

13. Wkładanie innych przedmiotów i wlewanie cieczy

Nigdy nie wkładaj żadnych przedmiotów do tego telewizora przez jego otwory, ponieważ mogą one dotykać niebezpiecznych punktów napięcia lub spowodować zwarcie części układów telewizora, co może spowodować pożar lub porażenie prądem. Nigdy nie wylewaj żadnych cieczy na telewizor.

14. Uziemienie anteny zewnętrznej

Jeśli do telewizora podłączona jest zewnętrzna antena lub system kablowy, upewnij się, że antena lub system kablowy są uziemione, aby zapewnić ochronę przed skokami napięcia i nagromadzonymi ładunkami statycznymi. Sekcja 810 Krajowego Kodeksu Elektrycznego, ANSI/NFPA nr 70-1984, zawiera informacje

dotyczące właściwego uziemienia masztu i konstrukcji nośnej, uziemienia przewodu w zespole wyładowczym anteny, połączenia z elektrodami uziemiającymi i wymaganiami dla elektrody uziemiającej.

15. Serwis urządzenia

Nie próbuj samodzielnie naprawiać telewizora, ponieważ otwieranie lub zdejmowanie pokrywy może narazić Cię na niebezpieczne napięcie lub inne zagrożenia. Wszystkie czynności serwisowe należy powierzyć wykwalifikowanemu personelowi serwisowemu.

16. Uszkodzenia wymagające naprawy

W następujących przypadkach odłącz telewizor od gniazdka zasilania i zleć naprawę serwisową wykwalifikowanemu personelowi serwisowemu:

- Gdy doszło do uszkodzenia przewodu zasilającego lub wtyczki.
- Gdy doszło do rozlania cieczy lub dostania się przedmiotów do wnętrza telewizora.
- Gdy telewizor został wystawiony na działanie deszczu lub wody.
- Gdy postępując zgodnie z instrukcją obsługi telewizor działa nieprawidłowo. Dostosuj tylko te elementy sterowania, które są opisane w instrukcji obsługi, ponieważ niewłaściwa regulacja innych elementów sterujących może spowodować uszkodzenie i często wymaga dużego nakładu pracy wykwalifikowanego technika w celu przywrócenia normalnego działania telewizora.
- Gdy telewizor został upuszczony lub jego obudowa została uszkodzona.

17. Części zamienne

Gdy wymagane jest użycie części zamiennych, upewnij się, że technik serwisowy użył części zamiennych wskazanych przez producenta lub użyte części mają takie same właściwości jak części oryginalne. Nieautoryzowane zmiany mogą spowodować wystąpienie pożaru, porażenia prądem lub inne zagrożenia.

18. Sprawdzenie bezpieczeństwa

Po zakończeniu jakiegokolwiek usługi lub naprawy telewizora, poproś technika o przeprowadzenie kontroli bezpieczeństwa, w celu ustalenia, czy telewizor jest w stanie bezpiecznie pracować.

19. Ciepło



Produkt powinien być umieszczony z dala od źródeł ciepła, takich jak kaloryfery, grzejniki, piece lub inne urządzenia (w tym wzmacniacze), które mogą ogrzewać produkt.

Telewizora nie należy umieszczać w pobliżu otwartego ognia i źródeł intensywnego ciepła.

20. Korzystanie ze słuchawek - Uwaga



Zbyt wysoki poziom ciśnienia akustycznego w słuchawkach dousznych i słuchawkach nausznych może spowodować utratę słuchu. Jeśli zauważysz zakłócenia lub szum w uszach, przestań używać słuchawek dousznych lub słuchawek nausznych. Aby zapobiec możliwemu uszkodzeniu słuchu, nie słuchaj telewizora przez dłuższy okres czasu przy wysokim poziomie głośności.

21. **Przewód zasilający i wtyczka** powinny być łatwo dostępne. Nie ustawiaj telewizora ani mebli na przewodzie zasilającym. Uszkodzony przewód zasilający lub wtyczka mogą spowodować pożar lub porażenie prądem. Nie zaginaj, ani nie zaciskaj przewodu zasilającego. Odłączając telewizor od głównego źródła zasilania, przytrzymaj wtyczkę i wyciągnij ją z gniazdka. Nigdy nie pociągaj za przewód zasilający. Nigdy nie dotykaj mokrymi rękoma przewodu zasilającego/wtyczki, może to spowodować zwarcie lub porażenie prądem. Nigdy nie zawiązuj supła na przewodzie, ani nie łącz go z innymi kablami.

22. Instrukcje dotyczące instalacji lub użytkowania urządzenia dostarczone z telewizorami, które nie mogą być ustawiane na podłodze, powinny być używane w domu i powinny ważyć ponad 7 kg, zawierają następujące informacje lub dane równoważne:

OSTRZEŻENIE

Nigdy nie stawiaj telewizora na niestabilnym podłożu. Telewizor może spaść, powodując poważne obrażenia ciała lub śmierć. Wielu urazów, szczególnie u dzieci, można uniknąć, stosując proste środki ostrożności, takie jak:

- Korzystanie z szafek lub podstawek zalecanych przez producenta telewizora.
 - Używanie tylko mebli, które mogą bezpiecznie utrzymać telewizor.
 - Upewnienie się, że telewizor nie wystaje poza krawędź mebli, na których stoi.
 - Nie umieszczanie telewizora na wysokich meblach (na przykład szafkach lub regałach) bez przymocowania zarówno mebli, jak i telewizora do odpowiedniego wsparcia.
 - Nie umieszczanie telewizora na tkaninach lub innych materiałach, które mogą znajdować się między telewizorem a meblami, na których stoi.
 - Edukacja dzieci na temat niebezpieczeństw związanych ze wspinaniem się na meble, w celu osiągnięcia do telewizora lub jego elementów sterujących.
- Jeśli Twój telewizor jest przenoszony, należy zastosować te same zasady, co powyżej.

- 23.** To urządzenie nie jest przeznaczone do użytku przez osoby (w tym dzieci) o ograniczonych możliwościach fizycznych, sensorycznych lub umysłowych, lub z brakiem wiedzy i doświadczenia w korzystaniu z urządzenia, chyba że są nadzorowane przez osobę, która jest odpowiedzialna za ich bezpieczeństwo lub gdy nie odbyły szkolenia w zakresie użytkowania tego typu urządzeń.

Dzieci nie zawsze prawidłowo rozpoznają możliwe sytuacje zagrożenia.

Połknięcie baterii może okazać się śmiertelne w skutkach. Przechowuj baterie poza zasięgiem małych dzieci. Jeśli bateria zostanie połknięta, natychmiast skontaktuj się z pomocą medyczną. Trzymaj z dala od dzieci opakowanie i torby ochronne. Istnieje ryzyko uduszenia.

Panel LED

Materiały użyte do produkcji tego urządzenia składają się z delikatnych elementów. Dlatego produkt może zostać uszkodzony w przypadku przewrócenia lub uderzenia. Panel LED jest produktem zaawansowanym technicznie i oferuje wysokiej jakości obraz. Co jakiś czas na ekranie może pojawiać się kilka nieaktywnych pikseli, wyświetlanych na niebiesko, zielono lub czerwono. Nie ma to wpływu na wydajność produktu.

Ustawienie telewizora

Umieść telewizor na twardej i płaskiej powierzchni, pozostawiając odstęp co najmniej 10 cm wokół krawędzi telewizora i 30 cm od góry telewizora do ściany.

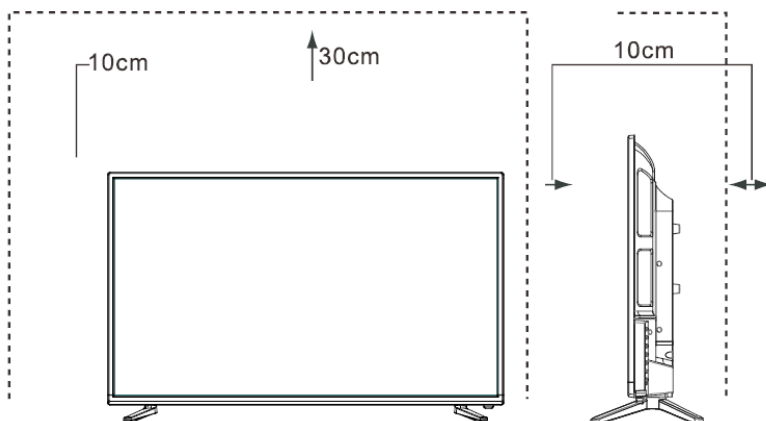

INSTALACJA NA PODSTAWCE

UWAGI

- Ekran telewizora jest bardzo delikatny i musi być chroniony przez cały czas w trakcie zdejmowania podstawy telewizora. Upewnij się, że nie ma z nim kontaktu żaden twardy lub ostry przedmiot ani nic, co mogłoby porysować lub uszkodzić ekran. NIE wywieraj nacisku na przód telewizora, ponieważ ekran może pęknąć.
- W przypadku użycia mebla z blatem, telewizor musi być podłączony do załączonej podstawki, jak pokazano na obrazku.
- Obrazki produktów są zamieszczone tylko w celach informacyjnych, rzeczywisty wygląd produktu może się różnić od tego z obrazków.

OSTRZEŻENIE! Przed instalacją podstawki lub wsporników do montażu ściennego należy odłączyć przewód zasilający.

UWAGA!

Ostrożnie umieść telewizor ekranem do dołu na miękkiej, zabezpieczonej powierzchni, aby zapobiec uszkodzeniu telewizora lub zarysowaniu ekranu.

Aby zakończyć proces instalacji, postępuj zgodnie z ilustracjami i instrukcjami tekstowymi zamieszczonymi poniżej:

1. Podłącz podstawkę do telewizora, jak pokazano na obrazku.
2. Użyj śrub, aby mocno zamocować podstawkę.
3. Wymij 2 śruby z akcesoriów i dokręć je, jak pokazano poniżej..

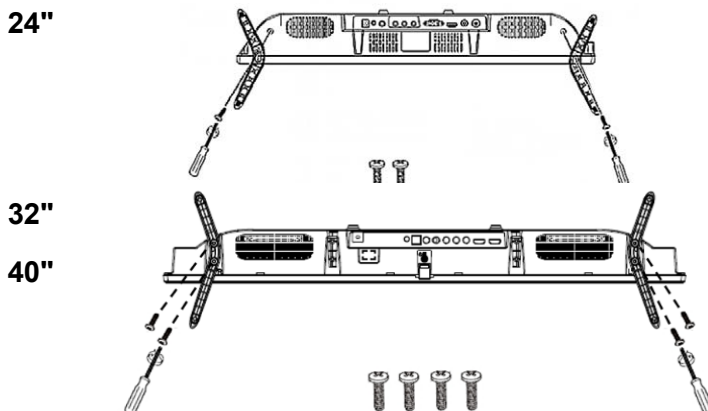

Instalacja na ścianie

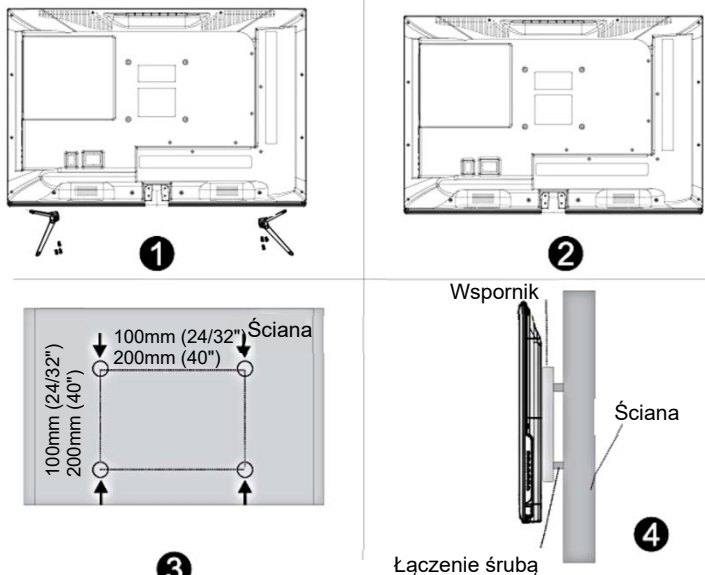

- Odepnij podstawkę przed zawieszeniem telewizora na uchwycie ściennym.
- Jeśli telewizor zostanie zawieszony na suficie lub pochylej ścianie, może spaść i spowodować poważne obrażenia. Użyj zalecanego uchwytu ściennego i skontaktuj się z lokalnym sprzedawcą lub wykwalifikowanym personelem.
- Aby zapobiec obrażeniom, telewizor musi być bezpiecznie przymocowany do podłogi/ściany zgodnie z instrukcjami instalacji.
- Użyj śrub i uchwytów ściennych, które spełniają specyfikacje producenta.
- Wspornik i część montażowa do ściany jest częścią opcjonalną i nie jest częścią akcesoriów.
- Obrazek z instrukcji jest zamieszczony tylko w celach informacyjnych. W celu instalacji telewizora, postępuj zgodnie z instrukcjami dołączonymi do wspornika do montażu na ścianie.

Przód telewizora

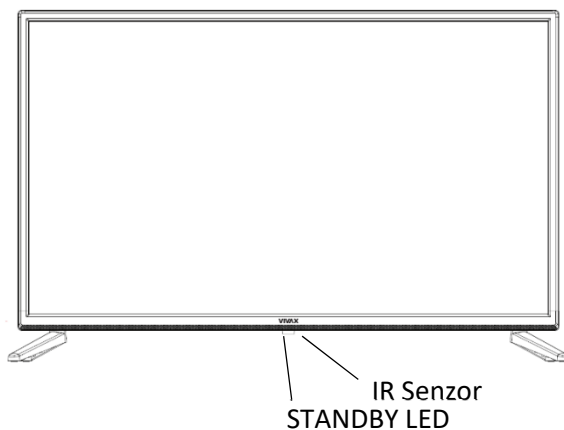

		Opis
1	Czujnik podczerwieni	Odbiera zdalne sygnały z pilota. Nie umieszczaj niczego w pobliżu czujnika, ponieważ może to mieć wpływ na jego działanie.
2	Wskaźnik zasilania	Świeci na czerwono w trybie gotowości.

UWAGI

Zamieszczony obrazek jest tylko do celów podglądowych.

Włączenie telewizora wymaga kilku sekund, aby załadować program.

Nie wyłączaj szybko telewizora, ponieważ może to spowodować nieprawidłowe działanie telewizora.

Panel sterowania

Wyświetlenie / Wyłączenie sterowanie z ekranu:

Aby wyświetlić elementy sterujące na ekranie, naciśnij przycisk na spodzie urządzenia.

Na ekranie pojawią się kontrolki, jak pokazano na rysunku (Rysunek 1). Wyświetlacz gaśnie automatycznie po 5 sekundach braku aktywności.





Wybór kontrolki:

Krótkie naciśnięcie przycisku wybiera każdą kontrolkę.

Aktywacja wybranej kontrolki:

Naciśnij i przytrzymaj, aby aktywować wybraną funkcję lub wejść do menu.

Kontrolki odpowiadają przyciskom na pilocie:

-  **Włączenie / Wyłączenie (Oczekiwanie)**
-  **Menu**
-  **Lista Źródła (Source)**
-  **CH +/- , Menu: Nawigacja wewnątrz menu**
-  **VOL +/-, Menu: Zmiana wybranej opcji**

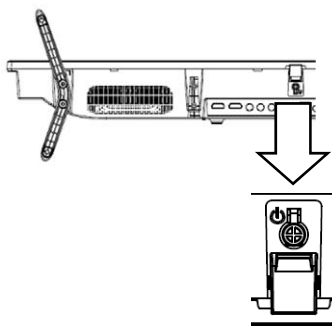

Obrazek 1

Podłączenie anteny i zasilania

1. Podłącz kabel antenowy do złącza wejściowego anteny na tylnym panelu i ściennym gnieździe antenowym.
2. Podłącz DC podłączyć do "DC IN" wtyczkę zasilania do gniazda elektrycznego.

24"

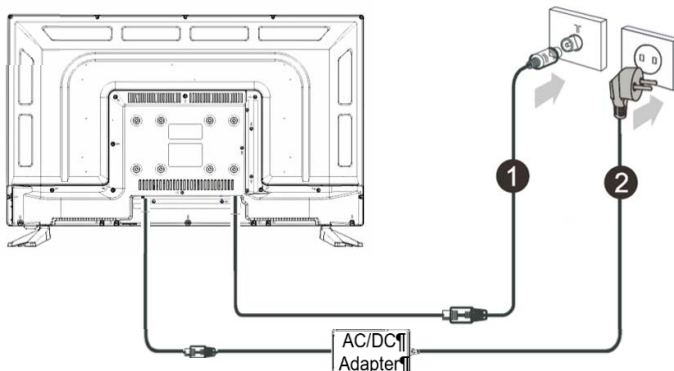

32"
40"

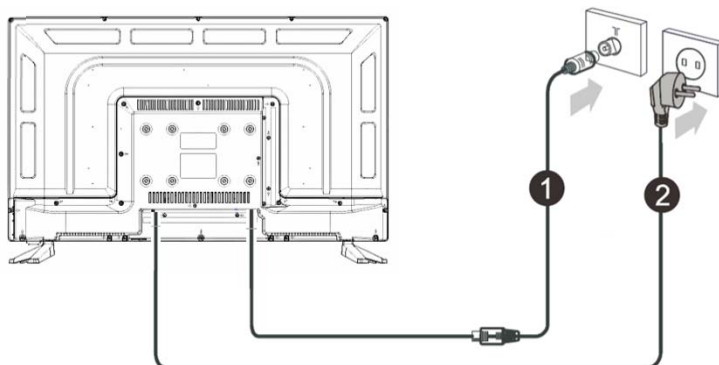

3. Podłącz kabel antenowy do złącza wejściowego anteny na tylnym panelu i do gniazda anteny ściennej.
4. Podłącz wtyczkę do gniazdka ściennego

Tył telewizora

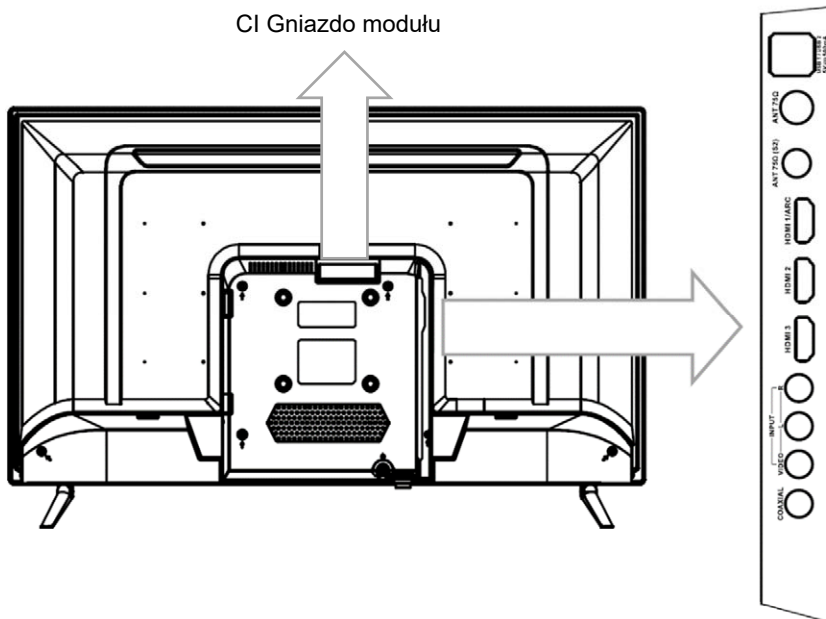

UWAGI

Zamieszczony obrazek jest tylko w celach podglądowych.

Przed podłączeniem do telewizora sprawdź gniazda i ich typ. Luźne połączenia mogą powodować problemy z wyświetlaniem obrazu lub kolorów. Upewnij się, że wszystkie połączenia są dopasowane i bezpieczne.

Nie wszystkie urządzenia A/V mają możliwość podłączenia do telewizora. Informacje na temat zgodności i połączeń można znaleźć w instrukcji obsługi urządzenia A/V.

Przed podłączeniem zewnętrznego urządzenia wyjmij wtyczkę z gniazda elektrycznego, ponieważ może dojść do porażenia prądem.

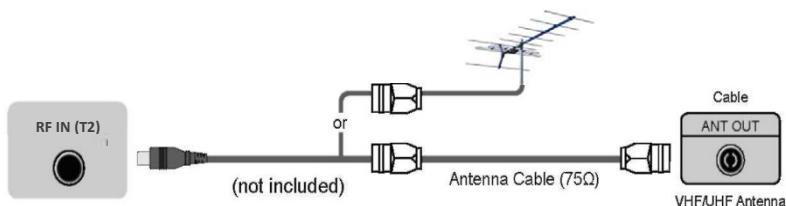
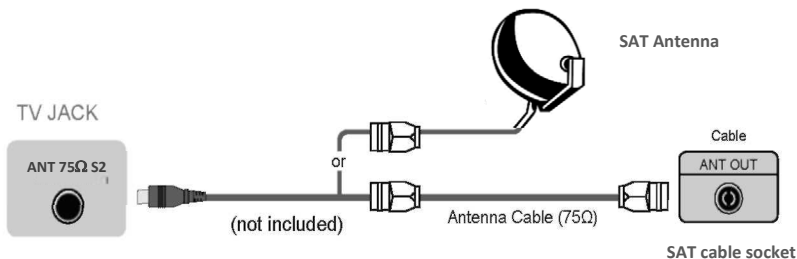
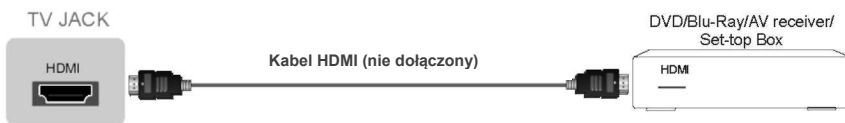
► PODŁĄCZENIE**► ANT 75Ω Podłączenie (DVB-T2) z zewnętrznej anteny lub kabla VHF/UHF****► ANT 75Ω (S2) Podłączenie (DVB-S2) z zewnętrznego talerza satelity lub satelitarne połączenie przewodowe (opcjonalnie, tylko modele T2S2)****► Połączenie cyfrowe HDMI1, HDMI2**

Podłącz kabel HDMI do zewnętrznego sprzętu A/V.

Niektóre urządzenia, takie jak odtwarzacz DVD, wymagają ustawienia sygnału HDMI na wyjściu w ustawieniach urządzenia.

Szczegółowy opis można znaleźć w instrukcji obsługi urządzenia. Należy pamiętać, że złącze HDMI zapewnia zarówno sygnał wideo, jak i audio, nie jest konieczne podłączanie osobnego kabla audio.

- Naciśnij przycisk [**SOURCE**], gdy pojawi się lista Źródeł wejścia, naciśnij [**▲/▼**], aby wybrać jako źródło [HDMI], następnie naciśnij [**ENTER**], aby połączyć.

► USB

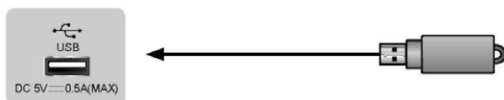

Podłącz urządzenia USB, takie jak dyski twarde, pamięci USB i aparaty cyfrowe, aby przeglądać zdjęcia, słuchać muzyki i oglądać nagrane filmy. W taki sam sposób możesz dokonać aktualizacji, która jest łatwa i wykonuje się ją tylko przez podłączenie do tego samego interfejsu pamięci USB z plikami aktualizacji.

UWAGI

- Podczas podłączania dysku twardego lub hub'a USB zawsze podłącz zasilacz podłączanego urządzenia do sieci elektrycznej. Przekroczenie całkowitego zużycia prądu może spowodować uszkodzenie urządzenia. Maksymalny pobór prądu wynosi 500 mA.
- W przypadku indywidualnych niestandardowych dysków twardych o dużej pojemności, jeśli prąd impulsowy jest większy lub równy 500 mA, może to spowodować ponowne uruchomienie telewizora lub jego zablokowanie. Telewizor nie obsługuje takich urządzeń.
- Port USB obsługuje napięcie 5V.
- Maksymalna obsługiwana przestrzeń dyskowa dysku twardego to 1TB.
- Jeśli chcesz odtwarzać strumieniową transmisję wideo z programu DTV, szybkość transferu urządzenia pamięci masowej USB nie może być mniejsza niż 5 MB/s.

► KABEL WYJŚCIOWY AUDIO COAX

Podłączenie do zewnętrznego cyfrowego urządzenia audio.

Przed podłączeniem cyfrowego systemu audio do gniazda SPDIF DIGITAL AUDIO należy zmniejszyć głośność zarówno telewizora, jak i systemu, aby uniknąć nagłego uruchomienia ze zwiększoną głośnością.



► WSPÓLNY INTERFEJS

Włóż moduł CI do oglądania zakodowanych usług, takich jak kanały płatnej telewizji lub niektóre kanały HD

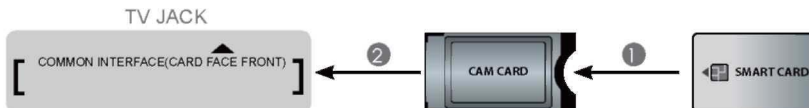

UWAGI

- Przed włożeniem/wyjęciem modułu CI upewnij się, że telewizor jest wyłączony. Następnie włóż kartę CI do modułu CI zgodnie z instrukcjami dostawcy usług.
- Nie należy wielokrotnie wkładać lub wyjmować modułu CAM, ponieważ może to spowodować uszkodzenie interfejsu i awarię urządzenia.
- Moduł CI i karta dostarczana jest przez usługodawcę dostępu do telewizji, którą chcesz oglądać.
- Włóż moduł CI za pomocą karty SmartCard w kierunku oznaczonym na module i karcie SmartCard.
- CI nie jest obsługiwany w niektórych krajach i regionach; po więcej szczegółów skontaktuj się z autoryzowanym sprzedawcą.

► WEJŚCIE AV

Podłącz kabel kompozytowy od zewnętrznego urządzenia A/V.

Użyj kabli audio i wideo, aby podłączyć gniazda kompozytowe zewnętrznego urządzenia A/V do gniazd telewizora. (Wideo = Żółty, Lewy dźwięk = Biały i Prawy dźwięk = Czerwony)

- Naciśnij przycisk [**SOURCE**], gdy pojawi się lista Źródeł wejścia, naciśnij [**▲/▼**], aby wybrać jako źródło [**AV**] i naciśnij [**ENTER**], aby połączyć.

Magnetowid/odtwarzacz DVD/nagrywarka/przystawka do TV/odbiornik satelitarny/kamera wideo



Kable RCA (brak w zestawie) w komplecie Czerwony (R)

PILOT ZDALNEGO STEROWANIA

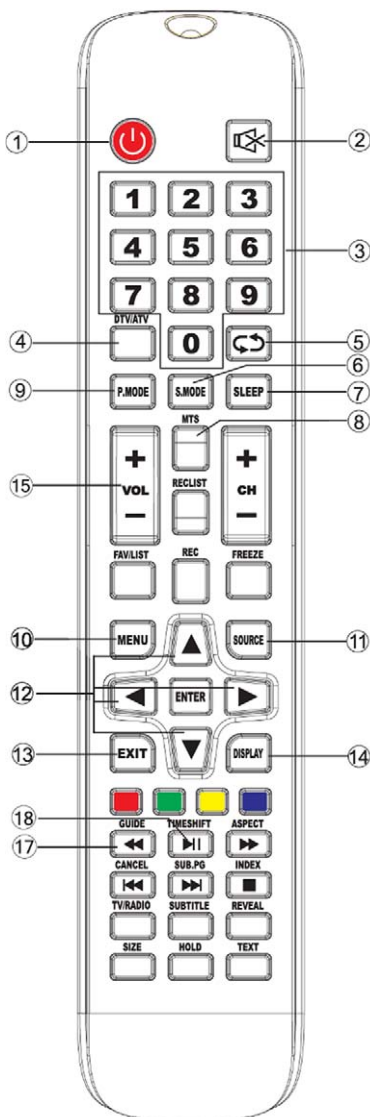

- POWER:** Włączenie/wyłączenie telewizora
- MUTE** : Wyciszenie dźwięku
- NUMERY (0-9):** Przyciski do wprowadzania cyfr. Bezpośrednie wybierane kanałów w ATV i DTV, wprowadzanie haseł do blokady rodzicielskiej
- DTV/ATV:** Przełączanie między trybem analogowym (ATV) i cyfrowym (DTV)
- : Powrót do poprzednio oglądanego programu.
- S.MODE (SOUND MODE):** Wybór ustawień dźwięku
- SLEEP:** Ustawienie czasu automatycznego wyłączenia
- MTS:** Wyszukanie trybu NICAM (opcja)
- P.MODE (PICTURE MODE):** Wybór ustawień obrazu
- MENU:** Wejście do głównego menu
- SOURCE:** Wybór źródła sygnału
- ENTER / ▲/▼/◀/▶:** Naciśnięcie przycisku **ENTER** potwierdza opcje, a naciśnięcie przycisku strzałek/nawigacji, dają możliwość poruszania się po menu
- EXIT:** Powrót lub wyjście z menu
- DISPLAY:** Wyświetlanie informacji o źródle sygnału i kanale
- VOL ▲▼:** Zwiększenie / zmniejszenie głośności
- TV/RADIO:** Przełączanie między trybami DTV TV i DTV RADIO
- GUIDE / ◀◀: Tryb DTV:** Uruchomienie elektronicznego przewodnika po programach (EPG)
Tryb MULTIMEDIA: Szybkie przewinięcie do tyłu w trybie PVR lub odtwarzacza multimedialnego

18. TIME SHIFT / ▶||: Tryb DTV: Funkcja kanału DTV Time shift (pauza i odtwarzanie z opóźnieniem).

TRYB MULTIMEDIA: Odtwarzanie / Pauza

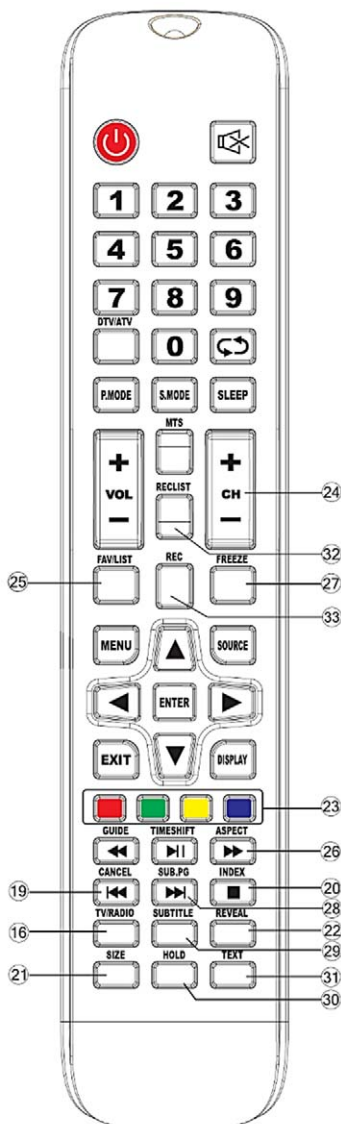

19. CANCEL / |◀◀

Tryb TXT: Podczas wyszukiwania strony TXT naciśnij przycisk, aby powrócić do trybu TV. Po znalezieniu wymaganej strony, numer strony pojawi się na górze obrazu telewizyjnego. Naciśnij przycisk, aby powrócić do trybu TXT, w celu przeglądania strony.

Tryb MULTIMEDIA: Poprzedni rozdział w trybie PVR lub odtwarzaczu multimedialnym.

20. INDEX / ■:

Tryb TXT: Wejście do strony indeksu

Tryb MULTIMEDIA: Wyjście z funkcji odtwarzania w trybie PVR lub odtwarzacza multimedialnych.

21. SIZE:

Zmiana rozmiaru bieżącej strony teletekstu (tryb TXT)

22. REVEAL:

Pokaż ukryty tekst (tryb TXT)

23. KOLOROWE PRZYCISKI:

Skrót do stron teletekstu, odpowiadający kolorowi na ekranie (tryb TXT)

24. CH ▲ ▼:

Zmiana programów

25. FAV / LIST:

Wyświetlanie listy ulubionych kanałów

26. ASPECT / ►►:

Tryb TV: Wybór rozmiaru wyświetlanego obrazu

Tryb MULTIMEDIA: Szybkie przewijanie do przodu w trybie PVR lub odtwarzaczu multimedialnych.

27. FREEZE:

Zatrzymanie obrazu

28. SUB.PG / ►►|:

Tryb TXT: Wyświetlanie podstrony

Tryb MULTIMEDIA: Następny rozdział w trybie PVR lub odtwarzaczu multimedialnych.

29. SUBTITLE:

Wybór trybu Napisy.

30. HOLD:

Zachowanie bieżącej strony i zablokowanie ładowania nowej zawartości (tryb TXT).

31. TXT: Otworzenie/zamknięcie teletekstu (tryb TXT)

32. RECLIST: Pokazanie listy nagrań

33. REC: Tryb DTV: Rozpoczęcie nagrywania bieżącego kanału DTV na zewnętrznej pamięci USB

► Włożenie baterii do pilota zdalnego sterowania

Przesuń tylną pokrywę, aby otworzyć komorę baterii pilota.

Włóż dwie baterie rozmiaru AAA. Upewnij się, że końcówki baterii (+) i (-) pasują do końcówek (+) i (-) wskazanych w komorze baterii.

Zamknij pokrywę komory baterii.

(1) Delikatnie otwórz pokrywę baterii (2) Włóż baterie (3) Delikatnie pchnij pokrywę do tyłu

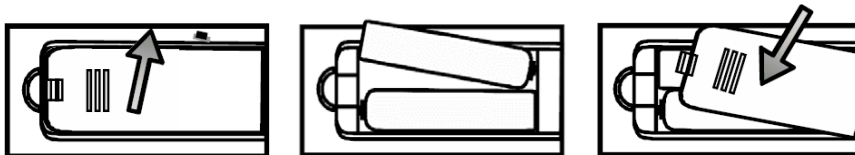

UWAGI

- Zamieszczony obraz produktu jest tylko w celach informacyjnych, rzeczywisty produkt może się różnić wyglądem.
- Wyrzucaj baterie do wyznaczonego miejsca utylizacji. Nie wrzucaj baterii do ognia.
- Nie należy mieszać typów baterii, ani łączyć używanych baterii z nowymi.
- Natychmiast wyjmij zużyte baterie, aby zapobiec wyciekowi kwasu z baterii do komory baterii.
- Jeśli nie zamierzasz używać pilota przez dłuższy okres czasu, wyjmij baterie z pilota.
- Baterie nie powinny być narażone na nadmierne ciepło, takie jak promienie słoneczne, grzejniki lub ogień.
- Chemia zawarta w bateriach może powodować wysypkę. Jeśli dojdzie do wycieku z baterii, wyczyść komorę baterii ściereczką. Jeśli dotkniesz wycieku z baterii, natychmiast przemyj skórę.

Zakres działania pilota zdalnego sterowania

Skieruj pilot zdalnego sterowania w stronę telewizora w odległości nie większej niż 5 metrów od czujnika pilota umieszczonego w telewizorze i nie z większym kątem niż 60° do telewizora.

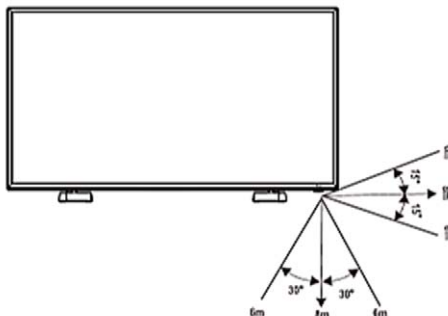

Zasięg działania może się różnić w zależności od jasności pomieszczenia.

Korzystanie z pilota zdalnego sterowania

- **Włączanie i wyłączanie telewizora**
Przełączanie telewizora w tryb gotowości: Naciśnij [(|) Power Standby] na tylnym panelu RHS lub na pilocie, aby przejść do trybu gotowości. Możesz ponownie włączyć urządzenie, naciskając [(|) Power Standby].
- ▶ **UWAGA**
Odłącz kabel zasilający z gniazda elektrycznego, jeśli nie zamierzasz używać urządzenia przez dłuższy czas, na przykład jeśli planujesz kilku dniowy wyjazd. Odczekaj co najmniej 5 sekund po wyłączeniu urządzenia, jeśli chcesz zrestartować telewizor.
- **Wybór źródła sygnału**
Wybierz źródło sygnału w zależności od urządzenia wideo podłączonego do telewizora.
Aby wybrać źródło sygnału: Naciśnij przycisk [**Source**]. Gdy pojawi się lista źródeł sygnału, naciśnij [▲/▼] aby wybrać źródło, a następnie naciśnij [ENTER], aby połączyć.
- **Regulacja głośności**
Naciśnij [**VOL ▲/VOL ▼**], aby zwiększyć lub zmniejszyć głośność.
Naciśnij [**Mute**], aby wyłączyć dźwięk. Naciśnij ponownie [**Mute**], aby ponownie włączyć dźwięk.
- **Zmiana kanałów**
Naciśnij przyciski [**CH ▲/CH ▼**], aby przejść do następnego wyższego lub niższego kanału. Lub Naciśnij przyciski numeryczne, aby wybrać konkretny kanał. Na przykład, aby wybrać kanał 12, naciśnij [1], a następnie naciśnij [2].
- **Wybór trybu dźwięku**
Naciśnij przycisk [**Sound Mode**], aby wybrać spośród 5 różnych wstępnie ustawionych trybów dźwięku: Standardowy, Muzyka, Film, Sport i Własny.
- **Wybór trybu obrazu**
Naciśnij przycisk [**Picture Mode**], aby wybrać spośród 6 różnych wstępnie ustawionych trybów obrazu: Standardowy, , Dynamiczny i Własny.
- **Wybór współczynnika proporcji**
Naciśnij przycisk [**ASPECT**], aby zmienić współczynnik proporcji ekranu pomiędzy Auto, 4:3, 16:9, Zoom1, Zoom2
- ▶ **UWAGA**
Opcja proporcji różni się w zależności od źródła sygnału.

- **Ustawianie wyłącznika czasowego**

Możesz określić czas, jak długo telewizor ma być włączony, zanim automatycznie się wyłączy.

Kilkakrotne naciśnięcie przycisku [**SLEEP**] umożliwi zmianę trybu wyłącznika czasowego: Wyłączony, 15Min, 30Min, 45Min, 60Min, 90Min, 120Min i 240Min.

- **Funkcja audio**

Naciśnięcie przycisku [**AUDIO**] spowoduje wyświetlenie na ekranie telewizora opcji audio, takich jak Stereo, Dual I, Dual II, Mix

- **Wyświetlanie listy kanałów**

Naciśnij [**ENTER**], aby wyświetlić pełną listę dostępnych kanałów cyfrowych i analogowych.

- **Elektroniczny przewodnik po programach (EPG)**



Zapewnia wygodny dostęp do programów telewizyjnych, które będą dostępne w ciągu najbliższych 7 dni.

Informacje wyświetlane przez EPG są udostępniane przez komercyjne sieci telewizyjne wyłącznie dla kanałów cyfrowych. EPG zapewnia również prosty sposób programowania nagrywania ulubionych programów. Nie ma potrzeby konfigurowania skomplikowanych timerów.

PODSTAWOWE FUNKCJE

Wybór źródła sygnału

Naciśnij przycisk **SOURCE**, aby wyświetlić listę źródeł sygnału,

Naciśnij przycisk **▼ / ▲**, aby wybrać konkretne źródło sygnału,
Naciśnij przycisk **ENTER**, aby zatwierdzić wybór źródła sygnału,

Naciśnij przycisk **EXIT**, aby wyjść.

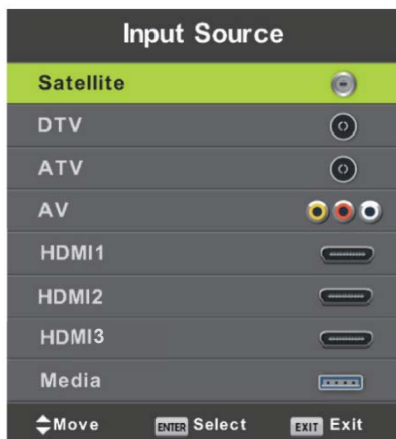

First Time Installation (Pierwsza instalacja)

Podłącz kabel RF od wejścia telewizora o nazwie „RF-In” do gniazda antenowego TV.

Language (Język)

Naciśnij **◀ / ▶** i przycisk **ENTER**, aby wybrać język używany w menu i wiadomościach.

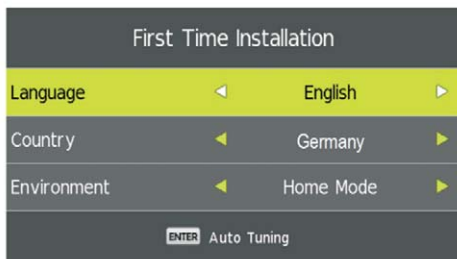

Country (Kraj)

Naciśnij przycisk **▼ / ▲** i **ENTER**, aby wyświetlić menu kraju i regionu, w którym zainstalowany jest odbiornik telewizyjny.

Environment (Środowisko)

Ta opcja dostosowuje standardowy tryb pracy domowej lub prezentację trybu sklepowego.

Naciśnij **◀ | ▶** i **ENTER** aby wybrać **Shop (Tryb sklepowy)** (aby wyświetlić obraz w sklepie, wybierz **“WI”**). Dla standardowego użytku domowego ustaw opcję **Home Mode (Wył.)**. Gdy opcja jest aktywna, na ekranie będzie stale wyświetlana linia ze specyfikacją telewizora.

Aby kontynuować automatyczną instalację oraz przeszukać wszystkie dostępne kanały, naciśnij **ENTER**.

Automatyczna instalacja



Odbiornik telewizyjny może automatycznie wyszukiwać wszystkie kanały i znaleźć wszystkie dostępne programy.

W opcji **Typ strojenia** można wybrać wyszukiwanie **ATV** (programy analogowe) i **ATV + DTV** (programy analogowe i cyfrowe). Podczas wyszukiwania ATV (analogowych programów telewizyjnych) możesz nacisnąć przycisk **MENU** i strzałkę w lewo, aby pominąć konfigurację ATV (jeśli Twój region nie ma programów ATV).

W opcji **Digital Type (Typ Cyfrowy)** możesz wybrać, czy szukasz DVB-T, czy DVB-C (programy kablowe).

Za pomocą opcji **LCN** możesz dostosować, czy chcesz zobaczyć programy na liście w kolejności określonej przez usługodawcę ("**Wi.**") lub uporządkować w kolejności, w jakiej zostały znalezione (opcja LCN "**Wyt.**" (Off)).



Obsługa Menu głównego

CHANNEL (MENU KANAŁ)

Naciśnij przycisk **MENU**, aby wyświetlić menu główne.

Naciśnij przycisk ◀ / ▶, aby wybrać **CHANNEL (KANAŁ)** w menu głównym.



1. Naciśnij przycisk ▼ / ▲, aby wybrać opcję, którą chcesz dostosować w menu **KANAŁU**.
2. Naciśnij przycisk **ENTER**, aby dostosować.
3. Po zakończeniu regulacji, naciśnij przycisk **ENTER**, aby zapisać i powrócić do poprzedniego menu.

Auto Tuning (Automatyczne strojenie)

Naciśnij przycisk ▼ / ▲, aby wybrać Automatyczne strojenie, a następnie naciśnij przycisk **ENTER** / ▶, aby zatwierdzić.

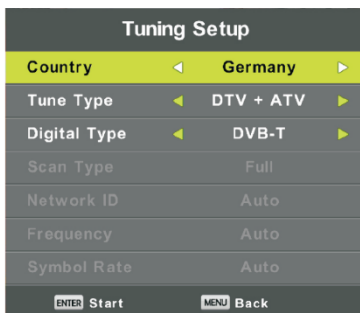

DTV Manual Tuning (Ręczne strojenie DTV)

Naciśnij przycisk **▼ / ▲**, aby wybrać Ręczne strojenie DTV, a następnie naciśnij przycisk **ENTER**, aby wejść do podmenu.

Naciśnij przycisk **◀ / ▶**, aby wybrać kanał, a następnie naciśnij przycisk **ENTER**, aby wyszukać program.



Program Edit (Edycja programu)

Naciśnij przycisk **▼ / ▲**, aby wybrać Edycję programu, a następnie naciśnij przycisk **ENTER**, aby przejść do podmenu.



Przyciski trzech kolorów to przyciski skrótu do programowania kanału.

Najpierw naciśnij **▼ / ▲**, aby podświetlić kanał, który chcesz wybrać, a następnie:
Naciśnij **Czerwony**, aby usunąć program z listy.
Naciśnij **Żółty** przycisk, aby przesunąć kanał na liście ulubionych.



Naciśnij **Niebieski** przycisk, aby pominąć wybrany kanał. (Telewizor automatycznie pominie kanał, gdy używany jest wybór kanału za pomocą **CH +/-**, w celu wyświetlenia kanału).
Naciśnij przycisk **FAV**, aby dodać lub usunąć kanał do/z listy ulubionych.

Lista harmonogramów

Naciśnij przycisk **▼ / ▲**, aby wybrać wzór wyświetlania, a następnie naciśnij przycisk **ENTER**, aby wejść do podmenu.

Ta opcja jest dostępna pod **SOURCE**.

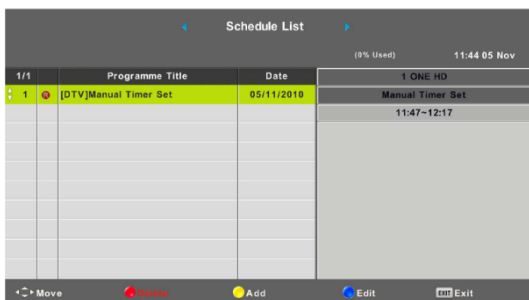

Naciśnij żółty przycisk, aby przejść do interfejsu pokazanego poniżej.



Signal Information (Informacje o sygnale)

Naciśnij przycisk **▼ / ▲**, aby wybrać Informacje o sygnale, naciśnij przycisk **ENTER**, aby zobaczyć szczegółowe informacje o sygnale.

Dostępne tylko, gdy sygnał jest w DTV.



Lista KANAŁÓW w źródle satelitarnym (opcjonalnie, tylko modele S2)



1. Naciśnij przycisk **◀ / ▶**, aby wybrać opcję, którą chcesz dostosować w menu **KANAŁ**.
2. Naciśnij przycisk **ENTER**, aby dostosować.

- Naciśnij przycisk ▼ / ▲, aby wybrać opcję, którą chcesz dostosować w menu **KANAŁ**.
- Po zakończeniu regulacji naciśnij przycisk **ENTER**, aby zapisać i powrócić do poprzedniego menu.

Auto Tuning (Automatyczne strojenie)

Naciśnij przycisk ▼ / ▲, aby wybrać Automatyczne strojenie, a następnie naciśnij przycisk **ENTER** / ►, aby zatwierdzić.

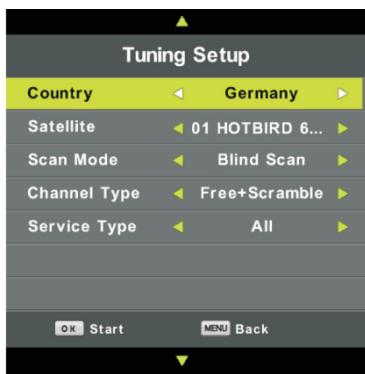

Dish Setup (Konfiguracja talerza)

Naciśnij przycisk ▼ / ▲, aby wybrać opcję Konfiguracja talerza, a następnie naciśnij przycisk **ENTER** / ►, aby zatwierdzić.

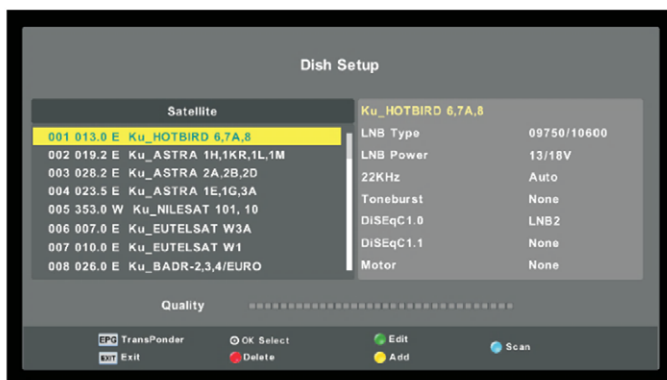

PICTURE (MENU OBRAZ)

1. Naciśnij przycisk **MENU**, aby wyświetlić menu główne.

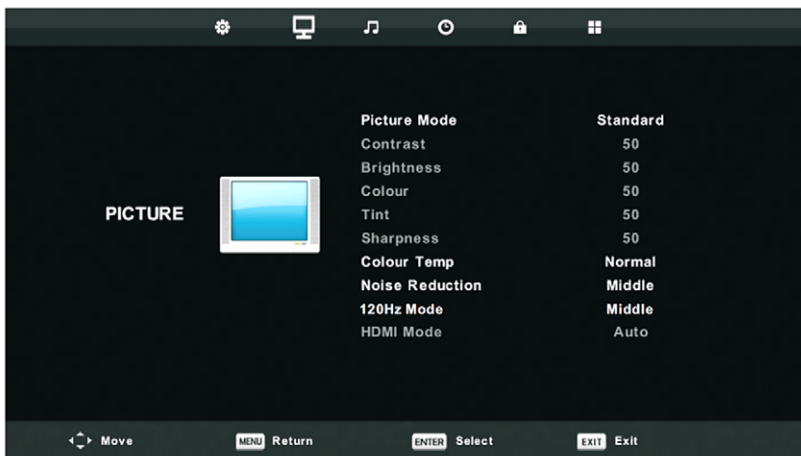

2. Naciśnij przycisk ◀ / ▶, aby wybrać podmenu **PICTURE (OBRAZ)** w menu głównym
3. Naciśnij przycisk ▼ / ▲, aby wybrać opcję, którą chcesz dostosować w menu **OBRAZ**.
4. Naciśnij przycisk **ENTER**, aby dostosować.
5. Po zakończeniu regulacji naciśnij przycisk **MENU**, aby zapisać i powrócić do poprzedniego menu.

Uwaga: Funkcja trybu 120Hz jest obsługiwana tylko w przypadku telewizorów UHD.

Picture Mode (Tryb obrazu)

W menu **OBRAZ**, naciśnij przycisk ▼ / ▲ aby wybrać Tryb obrazu, a następnie naciśnij przycisk **ENTER**, aby wejść do podmenu.

Gdy obraz jest w trybie **Własny**, możesz zmienić wartość kontrastu, jasności, koloru, ostrości i odcieni.

WSKAZÓWKI: Możesz nacisnąć przycisk **Tryb obrazu**, aby bezpośrednio zmienić tryb obrazu.

Kontrast / Jasność / Kolor / Odcień / Ostrość

Naciśnij przycisk ▼ / ▲ aby wybrać opcję, a następnie naciśnij przycisk ◀ / ▶, aby dostosować.

Kontrast: Dostosuj kontrast.

Jasność: Dostosuj wyjście światłowodowe całego obrazu, wpłynie to na ciemny obszar obrazu.

Kolor: Dostosuj nasycenie koloru.

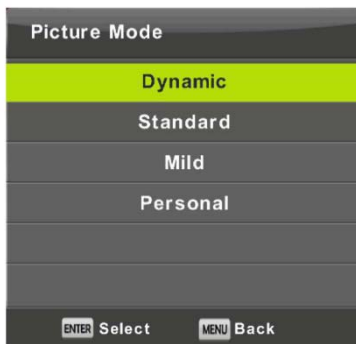

Odcień: Użyj w kolorze kompensującym zmienionym wraz z transmisją w kodzie NTSC.

Ostrość: Dostosuj ostrość obrazu

Colour Temp (Temperatura barwowa)

Zmień ogólną kolorystykę obrazu.

Naciśnij przycisk ▼ / ▲, aby wybrać Temperaturę barwową, a następnie naciśnij przycisk **ENTER**, aby przejść do podmenu.

Naciśnij przycisk **ENTER**, aby wybrać. (Dostępny tryb obrazu: zimny, standardowy, ciepły).

Zimny Zwiększenie odcieni niebieskiego dla bieli.

Normalny Zwiększenie ogólnych barw dla bieli.

Ciepły Zwiększenie odcieni czerwonego dla bieli.



Noise Reduction (Redukcja szumów)

Filtrowanie i zmniejszenie szumów obrazu i poprawa jakości obrazu.

Naciśnij przycisk ▼ / ▲, aby wybrać opcję Redukcja szumów, a następnie naciśnij przycisk **ENTER**, aby przejść do podmenu.

Off Wybierz, aby wyłączyć wykrywanie szumów wideo.

Low Wykrywanie i redukcja niskiego szumu wideo..

Middle Wykrywanie i redukcja niskiego szumu wideo.

High Wykrywanie i redukcja wzmocnionego szumu wideo.

Default Przywrócenie ustawień domyślnych



Tryb 120Hz (opcja)

Dostępne tylko w modelach UHD.

Tryb HDMI

Ustawienie trybu HDMI, rozpoznaje typ sygnału HDMI zgodnie z rodzajem źródła HDMI.

Naciśnij przycisk ▼ / ▲, aby wybrać opcję Redukcja szumów, a następnie naciśnij przycisk **ENTER**, aby przejść do podmenu.



SOUND (MENU DŹWIĘK)

1. Naciśnij przycisk **MENU**, aby wyświetlić menu główne.
2. Naciśnij przycisk ◀ / ▶, aby wybrać podmenu **DŹWIĘK** w menu głównym.
3. Naciśnij przycisk ▼ / ▲, aby wybrać opcję, którą chcesz dostosować w menu **DŹWIĘK**.
4. Naciśnij przycisk **ENTER**, aby dostosować.
5. Po zakończeniu regulacji naciśnij przycisk **MENU**, aby zapisać i powrócić do poprzedniego menu.



Sound Mode (Tryb dźwięku)

W menu **DŹWIĘK** naciśnij przycisk ▼ / ▲, aby wybrać **Tryb dźwięku**, a następnie naciśnij przycisk **ENTER**, aby przejść do podmenu.

Naciśnij przycisk ▼ / ▲, aby wybrać. Możesz zmienić wartości tonów wysokich i niskich, gdy dźwięk jest w trybie **Własny**.

WSKAZÓWKI: Możesz nacisnąć przycisk **S.Mode** na pilocie, aby bezpośrednio zmienić tryb dźwięku.

Standardowy Zapewnia zrównoważony dźwięk we wszystkich środowiskach.

Muzyka Zachowuje oryginalny dźwięk. Dobre dla programów muzycznych.

Film Poprawia tony wysokie i niskie, zapewniając bogate wrażenia dźwiękowe.

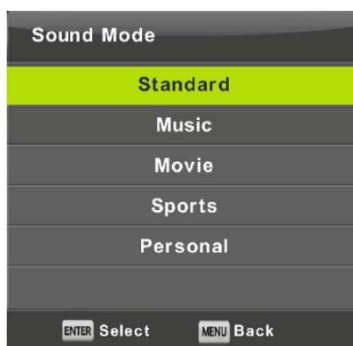

Sport Wzmacnia wokół dla sportu.

Własny Wybierz, aby dostosować ustawienia dźwięku.

***Uwaga:** soprany i basy są dostępne tylko w trybie **Własnym**, możesz je regulować według własnego uznania.*

Balance (Balans)

Naciśnij przycisk ▼ / ▲, aby wybrać opcję, Naciśnij przycisk ◀ / ▶, aby dostosować.

Auto Volume level (Automatyczny poziom głośności)

Naciśnij przycisk ▼ / ▲, aby wybrać opcję Automatyczny poziom głośności, a następnie naciśnij przycisk ◀ / ▶, aby wybrać opcję **Wł.** lub **Wył.**

SPDIF Mode (Tryb SPDIF)

Naciśnij przycisk ▼ / ▲, aby wybrać tryb SPDIF, a następnie naciśnij przycisk ◀ / ▶, aby wybrać **Wył./PCM/Auto**.

AD Switch (Przełączenie AD)

Naciśnij przycisk ▼ / ▲, aby wybrać Przełączenie AD (usługa Napisy dla dźwięku), a następnie naciśnij przycisk ◀ / ▶ aby wybrać **Wł.** lub **Wył.**

Ta funkcja to specjalne udogodnienie dla osób niedosłyszących. Utwory zostaną połączone, opisując bieżący ekran. Do obsługi potrzebny jest kod strumienia.

UWAGA:

***Balans:** Ta pozycja umożliwia regulację wyjścia głośnika, umożliwiając słuchanie w najlepszych ustawieniach dla danej pozycji.*

***Automatyczna głośność:** Ta pozycja jest używana do automatycznego zmniejszania różnicy między głośnością kanału i programu.*

TIME (MENU CZAS)

Naciśnij przycisk **MENU**, aby wyświetlić menu główne.

Naciśnij przycisk ◀ / ▶ aby wybrać **TIME (CZAS)** w menu głównym.

1. Naciśnij przycisk ▼ / ▲, aby wybrać opcję, którą chcesz dostosować w menu **CZAS**.
2. Naciśnij przycisk **ENTER**, aby dostosować.
3. Po zakończeniu regulacji naciśnij przycisk **ENTER**, aby zapisać i powrócić do poprzedniego menu.



Time Zone (Strefa czasowa)

Naciśnij przycisk ▼ / ▲ / ◀ / ▶, aby wybrać strefę czasową, a następnie naciśnij przycisk **ENTER**, aby przejść do podmenu.

Sleep Timer (Wyłącznik czasowy)

Naciśnij przycisk ▼ / ▲, aby wybrać **Sleep Timer (Wyłącznik czasowy)**, a następnie naciśnij przycisk **ENTER**, aby przejść do podmenu.

Naciśnij przycisk ▼ / ▲, aby wybrać.

Dostępne opcje to: Wył., 15Min, 30Min, 45Min, 60Min, 90Min, 120Min, 240Min.

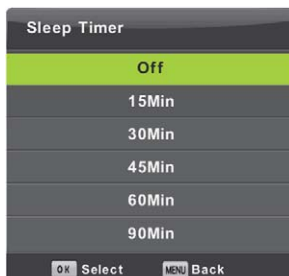

Auto Standby (Automatyczny tryb gotowości)

Naciśnij przycisk ▼ / ▲, aby wybrać Automatyczny tryb gotowości, a następnie naciśnij przycisk **ENTER**, aby przejść do podmenu.

Naciśnij ▼ / ▲ i przycisk **ENTER**, aby wybrać.

Wskazówki: Pilot zdalnego sterowania nie może wykonywać żadnej operacji w czasie przejścia w tryb gotowości, zostanie automatycznie wyłączony. Jeśli wykonasz jakąkolwiek operację, zresetujesz czas.

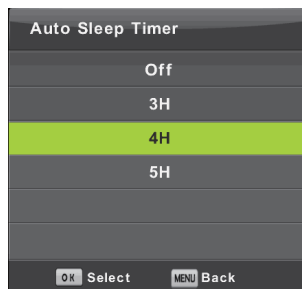

OSD Timer (Zegar OSD (czas wyświetlania OSD))

Naciśnij przycisk ▼ / ▲, aby wybrać Zegar OSD, a następnie naciśnij przycisk **ENTER**, aby przejść do podmenu.

Naciśnij przycisk ▼ / ▲ i **ENTER**, aby wybrać czas pokazujący informacje na wyświetlaczu.

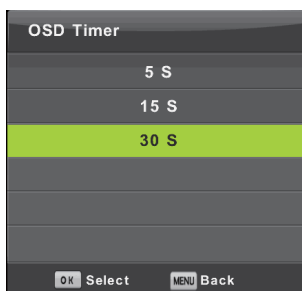

LOCK (MENU BLOKADA)

Naciśnij przycisk **MENU**, aby wyświetlić menu główne.

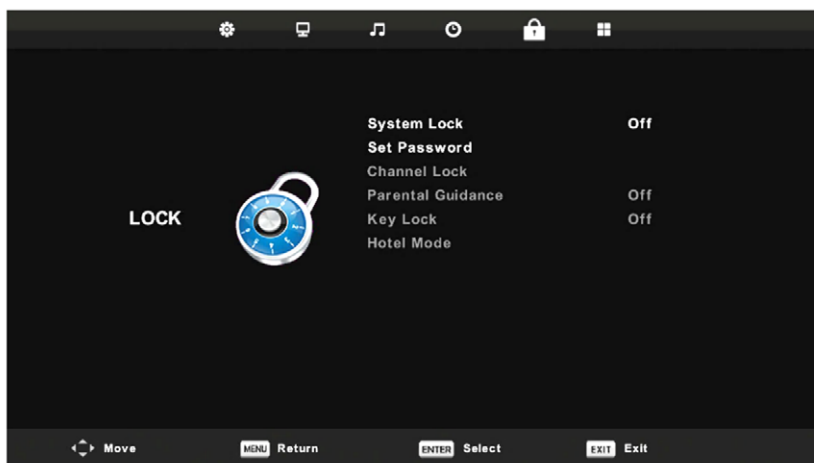

Naciśnij przycisk ◀ / ▶, aby wybrać podmenu **BLOKADA** w menu głównym.

1. Naciśnij przycisk ▼ / ▲, aby wybrać opcję, którą chcesz dostosować w menu **Blokada systemu**.
2. Naciśnij przycisk **ENTER**/◀ / ▶, aby dostosować.
3. Po zakończeniu regulacji naciśnij przycisk **ENTER**, aby powrócić do poprzedniego menu **Blokady systemu**.

Lock System (Blokada systemu)

Naciśnij przycisk ▼ / ▲, aby wybrać **Blokada systemu**, a następnie naciśnij przycisk **ENTER**, aby wprowadzić następujące 3 opcje.

Domyślne hasło to **8888**, a jeśli zapomnisz hasła, które ustawiłeś, zadzwoń do centrum serwisowego.

Set Password (Ustawienie hasła)

Naciśnij przycisk ▼ / ▲, aby wybrać **Ustaw hasło**, a następnie naciśnij przycisk **ENTER**, aby przejść do podmenu, aby ustawić nowe hasło.



Channel Lock (Blokada kanału)

Naciśnij przycisk ▼ / ▲, aby wybrać **Blokada kanału**.

Następnie naciśnij przycisk **ENTER**, aby przejść do podmenu i wybrać blokadę.

Naciśnij **Zielony** przycisk, aby zablokować lub odblokować kanał.

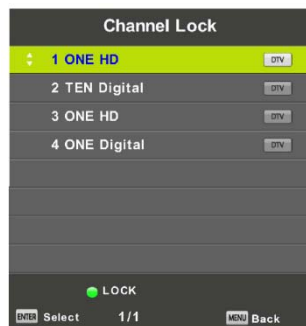

Parental Lock (Blokada rodzicielska)

Naciśnij przycisk ▼ / ▲, aby wybrać opcję **Blokada rodzicielska**, a następnie naciśnij przycisk **ENTER**, aby przejść do podmenu, aby wybrać wiek, który odpowiada Twoim dzieciom.

Key Lock (Blokada klawiszy)

Naciśnij przycisk ▼ / ▲, aby wybrać opcję dla **Zablokowanie przycisków sterowania**, a następnie naciśnij przycisk ▶ / ◀, aby wybrać **Wył.** lub **Wł.**



Hotel Mode (Tryb hotelowy)

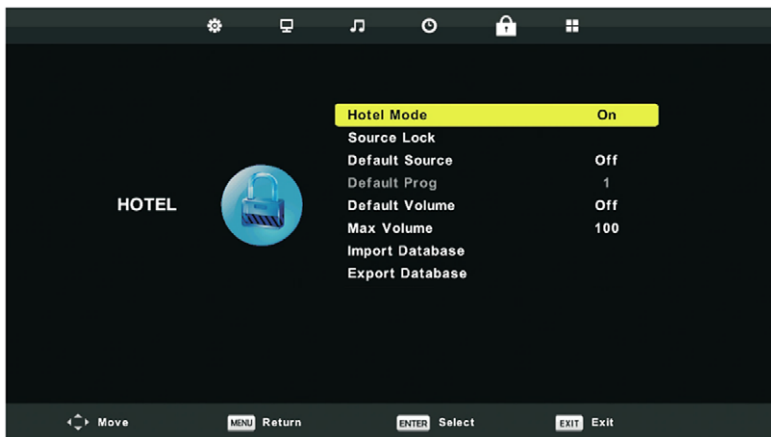

1. Naciśnij przycisk **▼ / ▲** na pilocie, aby wybrać tryb hotelowy w **Menu Blokada**.
2. Naciśnij przycisk **ENTER** na pilocie, aby wejść do podmenu.
3. Po zakończeniu regulacji naciśnij przycisk **MENU**, aby zapisać i powrócić do poprzedniego menu.
4. Aby aktywować menu Hotelowe, naciśnij przycisk **▼/▲**, aby wybrać tryb Hotelowy, a następnie naciśnij przycisk **◀ / ▶**, aby wybrać opcję włączenia lub wyłączenia. Następnie możesz dostosować następujące elementy:

Blokada źródła

Naciśnij przycisk **▼ / ▲**, aby wybrać źródło, które będzie dostępne lub niedostępne, gdy aktywny jest tryb Hotelowy.

Domyślne źródło

Naciśnij przycisk **▼ / ▲** aby wybrać Domyślne źródło (źródło na telewizorze, a następnie naciśnij przycisk **ENTER**, aby przejść do podmenu i zatwierdzić).

Domyślny typ/program

Naciśnij przycisk **▼ / ▲**, aby wybrać Domyślny program, a następnie naciśnij przycisk **◀ / ▶** w celu regulacji. Opcja dostępna, gdy domyślnym źródłem jest TV.

Domyślna głośność / maksymalna głośność

Naciśnij przycisk **▼ / ▲**, aby wybrać **Domyślną** i **Maks. Głośność**, a następnie naciśnij przycisk **◀ / ▶** w celu regulacji.

Importowanie/eksportowanie bazy danych

Naciśnij **▼ / ▲** w celu eksportowania/importowania bazy danych (programów) w celu skopiowania z TV do TV.

Wyłączenie blokady

Naciśnij przycisk **▼ / ▲**, aby wybrać opcję Wyłączenie blokady, a następnie naciśnij przycisk **ENTER**, aby usunąć wprowadzone wcześniej ustawienia.

SETUP (MENU USTAWIEŃ)



Naciśnij przycisk **MENU**, aby wyświetlić menu główne.

Naciśnij przycisk ◀ / ▶, aby wybrać podmenu **SETUP (USTAWIENIA)** w menu głównym.

1. Naciśnij przycisk ▼ / ▲ aby wybrać opcję, którą chcesz dostosować w menu **USTAWIENIA**.
2. Naciśnij przycisk **ENTER**, aby dostosować.
3. Po zakończeniu wprowadzania zmian naciśnij przycisk **ENTER**, aby zapisać i powrócić do poprzedniego menu.

Language (Język)

Wybierz język menu ekranowego. Domyślnym ustawionym językiem jest język angielski.

Naciśnij przycisk ▼ / ▲ / ◀ / ▶ aby wybrać **Menu Języka**.



Teletext Language (Język teletekstu)

Naciśnij przycisk ▼ / ▲, aby wybrać język teletekstu, a następnie naciśnij przycisk **ENTER**, aby przejść do podmenu.

Naciśnij przycisk ▼ / ▲, aby wybrać język teletekstu.



Audio Languages (Język dźwięku)

Naciśnij przycisk ▼ / ▲, aby wybrać **Język dźwięku**, a następnie naciśnij przycisk **ENTER**, aby przejść do podmenu.

Naciśnij przycisk ◀ / ▶, aby wybrać główny język dźwięku.

Naciśnij przycisk ▼ / ▲ / ◀ / ▶, aby wybrać **Język dźwięku**.



Subtitle languages (Język napisów)

Naciśnij przycisk ▼ / ▲, aby wybrać **język napisów**, a następnie naciśnij przycisk **ENTER**, aby przejść do podmenu.

Naciśnij przycisk ◀ / ▶, aby wybrać podstawowy **Język napisów**.

Naciśnij przycisk ▼ / ▲ / ◀ / ▶, aby wybrać **Język napisów**.



Hearing impaired (Niedosłyszenie)

Naciśnij ▼ / ▲, aby wybrać opcje **Niedosłyszenie**, a następnie naciśnij przycisk **ENTER**, aby wybrać **Wł.** lub **Wył.**

PVR system data (Dane systemu PVR)

Naciśnij ▼ / ▲ aby wybrać System plików PVR, a następnie **ENTER**, aby przejść do podmenu..

Naciśnij ▼ / ▲, aby wybrać **Sprawdź system plików PVR**, a następnie **ENTER**, aby wejść do menu. Następnie sprawdzana jest szybkość ładowania danych z USB.

Formatowanie: Formatuj zewnętrzny dysk lub pamięć USB.

Limit Nagrań: Dostosuj limit czasu nagrywania.



Aspect ratio (Współczynnik proporcji)

Naciśnij przycisk ▼ / ▲ aby wybrać **Współczynnik proporcji**, a następnie naciśnij przycisk **ENTER**, aby przejść do podmenu.



Naciśnij przycisk ▼ / ▲, aby wybrać współczynnik proporcji.
Dostępne opcje to: **Auto**, **4:3**, **16:9**, **Zoom1**, **Zoom2**.

Blue Screen (Niebieski ekran)

Naciśnij przycisk ▼ / ▲, aby wybrać **Niebieski ekran**, a następnie naciśnij przycisk **ENTER**, aby wybrać **Wł.** lub **Wył.**

First Time Installation - Setup Wizard (Pierwsza instalacja - Kreator instalacji)

Naciśnij przycisk ▼ / ▲ aby wybrać opcję **Pierwsza instalacja**, a następnie naciśnij przycisk **ENTER**, aby wejść do menu kreatora dla automatycznej konfiguracji telewizora i wyszukiwania kanałów.

Reset (Resetowanie)

Naciśnij przycisk ▼ / ▲, aby wybrać **Resetowanie**, a następnie naciśnij przycisk **ENTER**, aby przejść do podmenu. TV zresetuje się do początkowego stanu fabrycznego.

Software Update (Aktualizacja oprogramowania (USB))

Naciśnij przycisk ▼ / ▲, aby wybrać **Aktualizacja oprogramowania (USB)**, podłącz urządzenie USB do gniazda USB, a następnie naciśnij przycisk **ENTER**, aby zaktualizować odpowiednie oprogramowanie.

Środowisko (Environment)

Ta opcja dostosowuje tryb pracy Standard Home lub prezentację Shop Mode. Wybierz mod Sklep (aby wyświetlić obraz w sklepie wybierz „Włącz”). Do standardowego użytku domowego ustaw opcję „Tryb domowy”. Gdy opcja jest aktywna, na ekranie będzie stale wyświetlana linia ze specyfikacją telewizora.

HDMI CEC

Naciśnij przycisk ▼ / ▲, aby wybrać HDMI CEC, a następnie naciśnij przycisk **Enter**, aby wejść do podmenu.

HDMI CEC

Naciśnij ◀ / ▶, aby **Wł.** / **Wył.** sterowanie HDMI CEC z urządzenia zewnętrznego za pomocą kabla HDMI.

HDMI ARC

Naciśnij ◀ / ▶, aby **Wł.** / **Wył.** odbiornik HDMI Audio.

Auto Standby (Automatyczny tryb gotowości)

Naciśnij przycisk ◀ / ▶, aby **Wł.** / **Wył.** automatyczne wyłączenie.

Device List (Lista urządzeń)

Naciśnij przycisk **ENTER**, aby otworzyć główną listę dostępnych urządzeń.



OBSŁUGA MULTIMEDIÓW

*Uwaga: Przed uruchomieniem menu Multimedia podłącz urządzenie USB, a następnie naciśnij przycisk **SOURCE**, aby ustawić źródło wejścia na Multimedia. Naciśnij przycisk **▼** / **▲** aby wybrać **MULTIMEDIA** w menu Źródło, a następnie naciśnij przycisk **ENTER**, aby wejść.*



Naciśnij przycisk **◀** / **▶**, aby wybrać opcję, którą chcesz dostosować w głównym menu Multimedia, a następnie naciśnij przycisk **ENTER**, aby wejść.

Menu Zdjęcia

Naciśnij przycisk **◀** / **▶** aby wybrać **ZDJĘCIA** w menu głównym, a następnie naciśnij przycisk **ENTER**, aby wejść.

Naciśnij przycisk **EXIT**, aby powrócić do poprzedniego menu i wyjść z menu, aby wyjść.

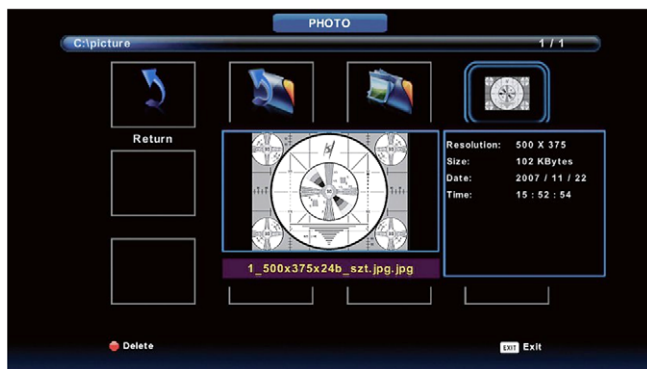

Naciśnij przycisk **◀** / **▶** **▼** / **▲**, aby wybrać plik, który chcesz oglądać w menu wyboru pliku, a następnie naciśnij przycisk **ENTER**, aby wyświetlić obraz. Po zaznaczeniu wybranej opcji informacje o pliku pojawią się po prawej stronie, a obraz zostanie wyświetlony w środku.

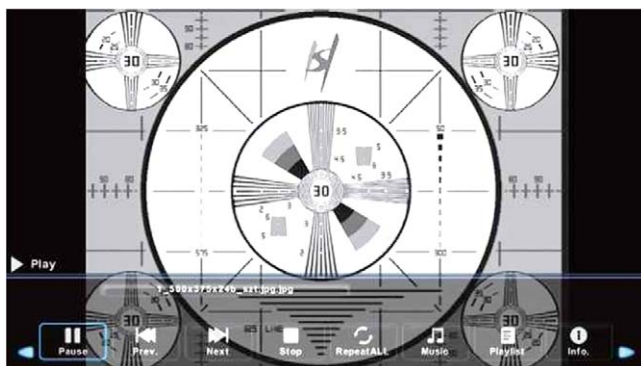

Menu Muzyka



Naciśnij przycisk ◀ / ▶ aby wybrać **MUZYKA** w menu głównym, a następnie naciśnij przycisk **ENTER**, aby wejść. Naciśnij przycisk **EXIT**, aby powrócić do poprzedniego menu i wyjście z menu, aby wyjść.



Naciśnij przycisk ◀ / ▶, aby wybrać dysk, który chcesz odsłuchać lub oglądać, a następnie naciśnij przycisk **ENTER**, aby wejść.

Naciśnij przycisk ◀ / ▶, aby wybrać opcję powrotu do poprzedniego menu.

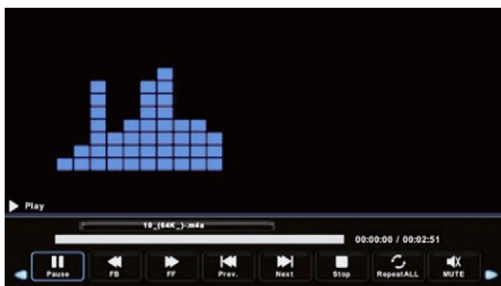

Menu Film

Naciśnij przycisk ◀ / ▶, aby wybrać **FILM** w menu głównym, a następnie naciśnij przycisk **ENTER**, aby wejść.

Naciśnij przycisk **EXIT**, aby powrócić do poprzedniego menu i wyjście z menu, aby wyjść.

Naciśnij przycisk ◀ / ▶, aby wybrać dysk, który chcesz oglądać, a następnie naciśnij przycisk **ENTER**, aby wejść. Naciśnij przycisk multimediiów, aby odtworzyć wybrany film.

Naciśnij przycisk **Display**, aby wybrać menu na dole, które chcesz uruchomić, a następnie naciśnij przycisk **ENTER**, aby uruchomić.

Naciśnij przycisk **EXIT**, aby powrócić do poprzedniego menu i przycisk wyjście, aby opuścić całe menu.

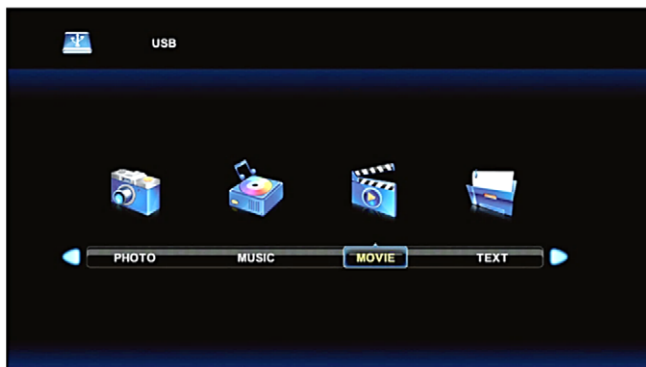



Menu Tekst

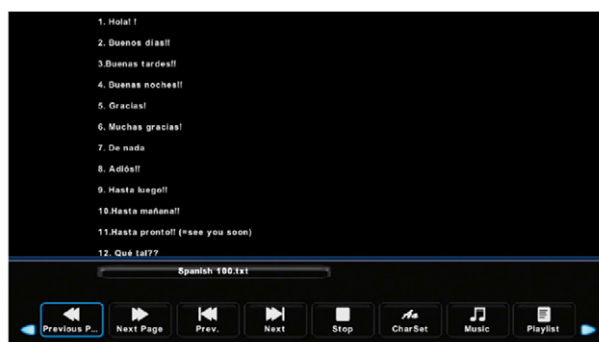

Naciśnij przycisk ◀ / ▶, aby wybrać **TEKST** w menu głównym, a następnie naciśnij przycisk **ENTER**, aby wejść.

Naciśnij przycisk ◀ / ▶, aby wybrać dysk, który chcesz oglądać, a następnie naciśnij przycisk **ENTER**, aby wejść.

Naciśnij przycisk ◀ / ▶, aby wybrać opcję powrotu, aby powrócić do poprzedniego menu.

Inne informacje

Rozwiązywanie problemów

Jeśli telewizor nie działa prawidłowo lub wygląda na uszkodzony, przeczytaj uważnie poniższą sekcję. Wiele problemów z użytkowaniem może zostać rozwiązanych przez użytkownika.

Zaleca się również odłączenie telewizora od gniazda elektrycznego na co najmniej 60 sekund, a następnie ponowne podłączenie i ponowne uruchomienie. Ta prosta procedura pomaga przywrócić stabilne warunki dla obwodów elektrycznych i oprogramowania układowego urządzenia.

Skontaktuj się z obsługą klienta producenta, jeśli problem nie został rozwiązany lub masz inne wątpliwości.

OBJAWY	MOŻLIWE ROZWIĄZANIA
Brak dźwięku lub obrazu.	<ul style="list-style-type: none"> • Sprawdź, czy przewód zasilający jest podłączony do gniazda elektrycznego. • Włóżnik zasilania po prawej stronie dolnej krawędzi panelu przedniego musi być włączony. Naciśnij przycisk [POWER] na pilocie, aby wybudzić urządzenie ze stanu oczekiwania. • Sprawdź, czy dioda LED jest czerwona, czy niebieska. Jeśli świeci, zasilanie telewizora jest podłączone.
Po podłączeniu zewnętrznego źródła do mojego telewizora i nie ma obrazu i/lub dźwięku.	<ul style="list-style-type: none"> • Sprawdź poprawne połączenie wyjść na zewnętrznym źródle sygnału i prawidłowe połączenie wejść w telewizorze. • Upewnij się, że dokonałeś prawidłowego wyboru trybu wejścia dla sygnału przychodzącego.
Po włączeniu telewizora występuje kilkusekundowe opóźnienie przed pojawieniem się obrazu. Czy to normalne?	<ul style="list-style-type: none"> • To normalne. Telewizor szuka poprzednich informacji o ustawieniach i inicjuje uruchomienie.
Jest obraz, ale nie ma dźwięku.	<ul style="list-style-type: none"> • Sprawdź ustawienia głośności. • Sprawdź, czy tryb wyciszenia jest ustawiony na „włączony”.
Jest dźwięk, ale brak obrazu lub obraz jest czarno-biały.	<ul style="list-style-type: none"> • Jeśli pojawia się obraz czarno-biały najpierw odłącz telewizor od gniazda elektrycznego, a następnie podłącz go ponownie po upływie 60 sekund. • Sprawdź, czy kolor jest ustawiony na poziomie 50 lub więcej. • Sprawdź obraz na innych kanałach telewizyjnych.
Dźwięk i obraz jest zniekształcony lub faluje.	<ul style="list-style-type: none"> • Inne urządzenie elektryczne może wpływać na telewizor. Wyłącz wszystkie urządzenia, jeśli zakłócenia znikną, przenieś urządzenie dalej od telewizora. • Włóż wtyczkę telewizora do innego gniazda elektrycznego.

Dźwięk i obraz są zniekształcone lub chwilowo się przycina.	<ul style="list-style-type: none"> • Jeśli korzystasz z anteny zewnętrznej, sprawdź kierunek, położenie i połączenie anteny. • Dostosuj kierunek anteny albo zresetuj lub dostrój kanał.
Poziomy/pionowy pasek na obrazie lub obraz drży.	<ul style="list-style-type: none"> • Sprawdź, czy w pobliżu nie ma źródła zakłócającego, takiego jak inne urządzenie lub narzędzie elektryczne.
Plastikowa obudowa wydaje dźwięk przypominający „klikanie”.	<ul style="list-style-type: none"> • Dźwięk „kliknięcia” może być spowodowany zmianą temperatury telewizora. Ta zmiana powoduje, że obudowa telewizora rozszerza się lub kurczy, co powoduje taki dźwięk. To normalna reakcja, co oznacza, że z telewizorem jest wszystko w porządku.
Nie działa pilot zdalnego sterowania.	<ul style="list-style-type: none"> • Sprawdź, czy telewizor ma zasilanie i czy działa. • Wymień baterie w pilocie. • Sprawdź, czy baterie są prawidłowo włożone.

Lista formatów do odtworzenia

Media	Rozsz. pliku	Kodek		Uwagi
		Wideo	Audio	
FILMY	.mpg	MPEG-1, MPEG-2	MP3, WMA	Maksymalna rozdzielczość: 1920x1080
	.avi	MJPEG		Maksymalna szybkość transmisji danych: 40 Mbps
		MPEG-4 SP/ASP, H.263/H.264		Maksymalna rozdzielczość: 1920x1080 Maksymalna szybkość transmisji danych: 20 Mbps
.ts	MPEG-2, H.264,AVS*,AVS+ HEVC			
FILMY	.mov .mkv	MPEG-4 SP/ASP, H.263/H.264, HEVC	AAC, AC3*,PCM	Maksymalna rozdzielczość: 720x576
	.dat	MPEG-1		
	.mp4	MPEG-4 SP/ASP, H.263/H.264, HEVC MPEG-1, MPEG-2		

	.vob	MPEG-2		Maksymalna szybkość transmisji danych: 40 Mbps
	.rm*/.rmvb*	RV30/RV40	COOK, MP2	Maksymalna rozdzielczość: 1920x1080
MUZYKA	.mp3	--	MP3	Częstotliwość próbkowania : 8K~48KHz Szybkość transmisji : 32K~320Kbps
	.m4a/.aac	--	AAC	Częstotliwość próbkowania : 16K~48KHz Szybkość transmisji : 32K~442Kbps Channel: Mono/Stereo
ZDJĘCIA	.jpg/	Progresywny JPEG		Maksymalna rozdzielczość : 1024x768
	.jpeg	Podstawowy JPEG		Maksymalna rozdzielczość : 15360x8640
	.bmp	BMP		Maksymalna rozdzielczość : 9600x6400
				Głębokość pikseli : 1/4/8/16/24/32 bpp
	.png	Obraz bez przeplotu		Maksymalna rozdzielczość : 9600x6400
Obraz z przeplotem		Maksymalna rozdzielczość : 1280x800		
NAPISY	.srt	SubRip		
	.ssa/.ass	SubStation Alpha		
	.smi	SAMI		
	.sub	SubViewer MicroDVD DVDSubtitleSystem SubIdx(VobSub)		Tylko SubViewer 1.0 & 2.0
	.txt	TMPlayer		

Jeśli kodek multimedialny nie jest obsługiwany przez odtwarzacz, zostanie wyświetlone ostrzeżenie.

UWAGA:

Może się zdarzyć, że z powodu różnych wersji „Kodeku” i formatu pliku, urządzenie może nie obsługiwać niektórych z powyższych formatów. Jeśli dojdzie do takiej sytuacji, przekonwertuj swój plik na inny zgodny format. Producent nie ponosi odpowiedzialności za niezgodność urządzenia i Twoich plików oraz możliwą utratę zawartości Twoich plików.

Specyfikacja techniczna

Model	TV- 24LE114T2S2	TV- 32LE114T2S2	TV- 40LE114T2S2	TV- 43LE114T2S2
Rozmiar ze stojakiem (mm)	551 x 377 x 205	732 x 483 x 205	905 x 559 x 237	970 x 611 x 237
Rozmiar bez podstawy (mm)	551 x 328 x 70	732 x 434 x 75	905 x 515 x 75	970 x 564 x 82
Waga ze stojakiem (kg)	2,3	3,6	5,5	6,0
Waga ze stojakiem (kg)	2,2	3,4	5,3	6,2
Rozmiar wyświetlacza	24"	32"	40"	43"
Rozdzielczość wyświetlacza	1366 x 768	1366 x 768	1920 x 1080	1920 x 1080
Moc dźwięku (RMS)	3 W + 3 W	8 W +8 W	8 W +8 W	8 W +8 W
Moc ocen	36 W	56 W	90 W	90 W
Zasilacz	AC/DC Adapter 100-240V ~ 50/60Hz / DC12V, 3A,	100-240V ~ 50/60Hz		
System kolorów AV	PAL NTSC SECAM			
System telewizyjny	PAL/SECAM-B/G, D/K, DVB-T+C DVB-T2 H 265			
Warunki pracy	Temperature: 5°C - 45°C Humidity: 20% - 80% RH Atmosfere pressure: 86 kPa - 106 kPa			
Tryb HDMI	480I / 60Hz, 480P / 60Hz, 576I / 50Hz, 576P / 50Hz, 720P / 50Hz, 720P / 60Hz, 1080I / 50Hz, 1080I / 60Hz, 1080P / 50Hz, 1080P /60Hz 640 x 480, 800 x 600, 1024 x 768 60Hz		480I / 60Hz, 480P / 60Hz, 576I / 50Hz, 576P / 50Hz, 720P / 50Hz, 720P / 60Hz, 1080I / 50Hz, 1080I / 60Hz, 1080P / 50Hz, 1080P / 60Hz 640 x 480, 800 x 600, 1024 x 768 60Hz	

Wyprodukowano na licencji Dolby Laboratories. Dolby, Dolby Audio i symbol podwójnego D są znakami towarowymi Dolby Laboratories Licensing Corporation.



HDMI, logo HDMI i High-Definition Multimedia Interface są znakami towarowymi lub zastrzeżonymi znakami towarowymi HDMI Licensing LLC.

Logo „CI Plus” jest znakiem towarowym firmy CI Plus LLP.

Informacje dla użytkowników dotyczące utylizacji użytego sprzętu elektrycznego i elektronicznego (w prywatnych gospodarstwach domowych)



Taki symbol na produktach i / lub towarzyszącym im dokumentach oznacza, że zużyte produkty elektryczne i elektroniczne nie powinny być mieszane z ogólnymi odpadami domowymi. W celu prawidłowej przetwarzania, odzysku i recyklingu, prosimy o zabranie tego produktu (ów) do wyznaczonych punktów zbiórki, gdzie zostaną one przyjęte bezpłatnie. Alternatywnie, w niektórych krajach możesz zwrócić swoje produkty do lokalnego sprzedawcy po zakupie równoważnego nowego produktu. Prawidłowa utylizacja tego produktu pomoże zaoszczędzić cenne zasoby i zapobiecnie potencjalnym negatywnym skutkom dla zdrowia ludzkiego i środowiska, które mogłyby wynikać z niewłaściwego postępowania z odpadami. W celu uzyskania dalszych informacji o najbliższym wyznaczonym punkcie odbioru należy skontaktować się z lokalnymi władzami. W przypadku nieprawidłowej utylizacji takich odpadów mogą obowiązywać kary, zgodnie z ustawodawstwem krajowym.

Usuwanie zużytych baterii



Sprawdź lokalne przepisy dotyczące utylizacji zużytych baterii lub skontaktuj się z lokalnym biurem obsługi klienta, aby uzyskać instrukcje dotyczące usuwania starych i zużytych baterii. Baterie w pochodzące z tego typu produktu nie należy wyrzucać razem z odpadami domowymi. Stare baterie należy utylizować w specjalnie przeznaczonych do tego miejscach do utylizacji zużytych baterii, które można znaleźć we wszystkich sklepach detalicznych, w których można kupić baterie.

Deklaracja zgodności UE

Niniejszym M SAN Grupa d.d. oświadcza, że odbiornik radiowy typu telewizor jest zgodny z dyrektywą 2014/53/UE (dyrektywa RED).

Pełny tekst deklaracji zgodności UE jest dostępny pod następującym adresem internetowym: www.msan.hr/dokumentacija/artikala



Karta informacyjna produktu

Dane i arkusz informacyjny są wprowadzane do bazy danych EPREL.

Aby uzyskać więcej informacji i kartę informacyjną produktu, zeskanuj kod QR na etykiecie energetycznej lub na stronie internetowej Vivax:

www.vivax.com



TV-24LE114T2S2



TV-32LE114T2S2



TV-40LE114T2S2



TV-43LE114T2S2

Drodzy Klienci!

Dziękujemy za zakup urządzenia Vivax. Mamy nadzieję, że będą Państwo zadowoleni.

Jeśli w okresie gwarancyjnym wymagane będą naprawy, należy skontaktować się z autoryzowanym sprzedawcą, który sprzedał Państwu produkt lub na podany poniżej numer telefonu.

Przed rozpoczęciem użytkowania produktu należy uważnie przeczytać instrukcję obsługi.

KARTA GWARANCYJNA

VIVAX

PL

MODEL

NUMER SERYJNY

DATA SPRZEDAŻY

LICZBA KONTA SPRZEDAJĄCEGO

PODPIS SPRZEDAJĄCY I POKÓJ

Firma M SAN Grupa d.d., Buzinski prilaz 10, 10010 Zagreb, Chorwacja, zwana dalej Gwarantem udziela 24 miesięcznej gwarancji na zakupiony produkt na poniższych warunkach.

- Gwarancja obejmuje wyłącznie urządzenia zakupione na terenie Polski.
- Okres trwania gwarancji rozpoczyna się od daty wydania produktu Nabywcy przez sprzedawcę.
- Gwarancja obejmuje wyłącznie uszkodzenia i wady powstałe z przyczyn tkwiących w sprzedanym sprzęcie, a naprawy wykonywane są wyłącznie przez Serwis:
QUADRA-NET Sp. z o.o, ul. Jana Czochralskiego 8, 61-248 Poznań, Tel. (+48)61 6600069, (+48) 61 853 44 44
- Karta gwarancyjna ważna jest jedynie z dowodem zakupu.
- Prawidłowo wypełniona karta gwarancyjna zawiera:
 - pieczętkę i podpis sprzedawcy
 - datę sprzedaży
 - model i numer seryjny urządzenia
 - podpis kupującego
- Ujawnione w okresie gwarancji wady sprzętu będą bezpłatnie usuwane przez Serwis w terminie nieprzekraczającym 21 dni roboczych od daty przyjęcia sprzętu do Serwisu.
- W uzasadnionych przypadkach termin naprawy gwarancyjnej może ulec wydłużeniu.
- Użytkowanie sprzętu z wadą przez okres 30 dni powoduje jej zaakceptowanie i utratę praw gwarancyjnych na usterek będące następstwem rzeczony wady.
- W przypadku konieczności wymiany wewnętrznych podzespołów, Serwis zastrzega sobie prawo do wymiany uszkodzonego podzespołu na podzespół o parametrach technicznych nie gorszych w stosunku do podzespołu uszkodzonego. Wszystkie podzespoły lub urządzenia wymienione w ramach gwarancji przechodzą na własność Gwaranta.
- Gwarancja nie obejmuje wad i uszkodzeń:
 - powstałych przez zalanie cieczą
 - mechanicznych m.in. pęknięcie obudowy, ułamane złącza.
 - wywołanych przez używanie niesprawnego sprzętu
 - będących następstwem zmian oprogramowania przez osoby nieupoważnione
 - materiałów i elementów ulegających naturalnemu zużyciu np. wentylatory, baterie, powierzchnie dotykowe
 - wywołanych przez zaniedbanie sprzętu
 - wywołanych zdarzeniami losowymi niezależnymi od Gwaranta
 - wynikłych podczas niewłaściwego transportu urządzenia
 - kabli połączeniowych
- Serwis może odmówić naprawy sprzętu w przypadku, gdy:
 - Numer seryjny lub plomby gwarancyjne są uszkodzone, ścignięte lub nieczytelne
 - W sprzęcie stwierdzono zmiany, próby napraw wykonane przez osoby trzecie
 - W urządzeniu występuje uszkodzenie opisane w punkcie 10
- W przypadku zaginięcia, kradzieży, zniszczenia Karty Gwarancyjnej duplikaty nie będą wydawane.
- Użytkownik ponosi ryzyko związane z wykorzystaniem sprzętu. Z tytułu udzielonej gwarancji producent, Gwarant i Serwis nie odpowiadają za utratę spodziewanych korzyści i poniesionych kosztów wynikłych z użytkowania lub niemożności użytkowania tego sprzętu.
- Gwarancja na sprzedawany towar nie wyłącza, nie ogranicza ani nie zawieszają uprawnień Nabywcy wynikających z niezgodności towaru z umową.

15. W sprawach nieuregulowanych niniejszą Kartą Gwarancyjną mają zastosowanie odpowiednie przepisy Kodeksu Cywilnego.
16. Deklaracja zgodności i kopie oryginalnej deklaracji zgodności można łatwo pobrać na naszej stronie internetowej www.msan.hr/dokumentacijaartikala

Towar wprowadza na rynek UE:

M SAN GRUPA d.o.o, Buzinski prilaz 10,10010 Zagreb-Buzin, tel: +385 1 3654-961

CENTRALNI SERVIS: MR servis d.o.o, Dugoselska cesta 5,10370 Rugvica

Tel: +385 1 640 1111 Fax: +385 1 365 4982 E-mail: info@mrsevis.hr,

prodaja@mrsevis.hr, Web: www.mrsevis.hr

DATA WEJŚCIA DO NAPRAWY		
DATA NAPRAWY		
DATA WEJŚCIA DO NAPRAWY		
DATA NAPRAWY		
DATA WEJŚCIA DO NAPRAWY		
DATA NAPRAWY		

WYKAZ MIEJSC SERWISOWYCH

VIVAX

PL

QUADRA-NET Sp. z o.o

ul. Jana Czochralskiego 8,

61-248 Poznań,

Tel. (+48) 61 660 00 69

(+48) 61 853 44 44

Web:

<https://www.quadra-net.pl/>



Preferowana forma kontaktu:

<https://ql.quadra-net.pl/command/www.vivaxOrderForm>



VIVAX