

# VIVAX

Made for you

## WMH-2000L

### HR

Upute za uporabu

Jamstveni list / Servisna mjesta

### BIH

Korisničko uputstvo

Garantni list / Servisna mjesta

### SR

Korisničko uputstvo

Informacija potrošačima/Servisna mjesta

### CG

Korisničko uputstvo

Izjava o saobraznosti/Servisna mjesta

### AL

Udhëzime për shfrytëzim

Fletë garancie / Serviset e autorizuar

### SLO

Navodila za uporabo Garancijska izjava

### EN

User manual

EN: This product is only suitable for well insulated spaces or occasional use | HR: Ovaj je proizvod prikladan samo za dobro izolirane prostore ili povremenu uporabu | SRB: Ovaj je proizvod prikladan samo za dobro izolirane prostore ili povremenu upotrebu | MAK: Ovoj proizvod e pogodan samo za dobro izolirani prostori ili povremena upotreba | ALB: Ky produkt është i përshtatshëm vetëm për hapësira të izoluar mirë ose për përdorim të rastit | SLO: Ta izdelek je primeren le za uporabo v dobro izoliranih prostorih ali za priložnostno uporabo



RoHS

## Električna PTC keramička grijalica

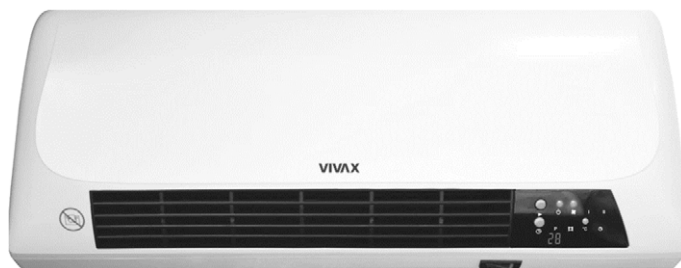

**2000W, 220-240V, ~ 50Hz**

### **GRIJALICA MORA BITI POSTAVLJENA MINIMALNO 1.8m OD PODA.**

#### **UVOD**

Ovaj uređaj dizajniran je i napravljen uz poštivanje sve sigurnosne standarde koji jamče sigurnu i jednostavnu uporabu ukoliko se pridržavate i slijedite sigurnosne upute dane u ovoj uputi.

Molimo vas da prije početka uporabe pažljivo pročitate ove upute i sačuvate ih za eventualnu buduću potrebu.

#### **Karakteristike**

- PTC keramički grijači element visoke učinkovitosti ,brzo grijanje , tihi rad bez mirisa, bez zagađenja ,bez plamena i potrošnje kisika
- Zidna ugradnja
- Puhanje hladnog, toplog ili vrućeg zraka
- Svjetlosni indikatori rada
- Tjedni Timer
- Daljinski upravljač
- Zaštitni sklop od pregrijavanja

## **DOBRODOŠLI!**

Zahvaljujemo na odabiru i kupnji Vivax grijalice.

Ovaj uređaj zadovoljava najviše standarde, inovativnu tehnologiju i visoku udobnost i učinkovitost korištenja.

**Pažljivo pročitajte ove upute prije nego krenete koristiti vaš novi uređaj i sačuvajte ih i pohranite na znano mjesto u slučaju buduće potrebe.**

Ukoliko se budete držali uputa, novi će vam uređaj vjerno služiti dugi niz godina.

**PAŽLJIVO PROČITAJTE OVE UPUTE I ODLOŽITE IH NA ZNANO MJESTO ZA BUDUĆU POTREBU!**

**UKOLIKO PRODAJETE ILI POKLANJATE OVAJ UREĐAJ, OBAVEZNO UZ UREĐAJ PRILOŽITE I OVE UPUTE!**

### **VAŽNA UPOZORENJA I SIGURNOSNE UPUTE**



Munja sa simbolom strelice unutar jednakostraničnog trokuta upozorava korisnika na prisutnost opasnog i neizoliranog napona unutar proizvoda koji može biti dovoljno snažan da predstavlja opasnost od strujnog udara.



Uskličnik unutar jednakostraničnog trokuta upozorava korisnika na prisutnost važnih uputa za uporabu i održavanje u dokumentu priloženom uz proizvod.



**OPREZ**



### **OPASNOST OD STRUJNOG UDARA NE OTVARATI**

Ne skidajte poklopac uređaja. Ni u kojem slučaju korisniku nije dozvoljeno da provodi bilo kakve radnje popravka ili prepravke uređaja. Prepustite taj posao kvalificiranom ovlaštenom serviseru. Kako bi se smanjio rizik od požara, električnog udara ili povreda kad upotrebljavate uređaj, uvijek se pridržavajte osnovnih mjera predostrožnosti, uključujući slijedeće:

## SIGURNOSNA UPOZORENJA I SAVJETI

1. **UPOZORENJE:** Ne prekrivati.
2. **UPOZORENJE:** Kako bi izbjegli opasnost od pregrijavanja, nemojte pokrivati grijalicu.
3. Nemojte koristiti grijalicu u neposrednoj blizini kade, tuša ili bazena. Grijalica se mora ugraditi ili smjestiti na takav način da osobe kadi ili tušu ne mogu dotaknuti kućište, prekidače i druge kontrole.
4. Grijalica se ne smije smjestiti odmah ispod utičnice napajanja. Nemojte upotrebljavati grijalicu za sušenje odjeće.
5. Ovaj uređaj mogu koristiti djeca starija od 8 godina i osobe sa smanjenim fizičkim, osjetilnim ili mentalnim sposobnostima ili nedostatkom iskustva i znanja, jedino ako su pod nadzorom odgovorne osobe ili ako su im dane upute za sigurnu uporabu uređaja, te ako su svjesne potencijalnih opasnosti kojoj su izložene za vrijeme uporabe uređaja.
6. Ovaj uređaj nije namijenjen za korištenje osobama (uključujući djecu) sa smanjenim fizičkim, senzornim ili mentalnim sposobnostima, ili manjkom iskustva i znanja, osim ukoliko nisu pod nadzorom ili nisu dobile jasne upute o korištenju uređaja.
7. Djeca se ne smiju igrati uređajem.
8. Djeca moraju biti pod nadzorom kako se ne bi igrala uređajem.
9. Čišćenje i korisničko održavanje ne smiju obavljati djeca ukoliko nisu pod nadzorom.
10. Djeca mlađa od 3 godine trebaju se držati podalje od uređaja, osim ako se pod neprestanim nadzorom.
11. Djeca starija od 3 godine i mlađa od 8 godina smiju samo uključivati/isključivati uređaj pod uvjetom da je grijalica ugrađena ili postavljena u normalni radni položaj i da su pod nadzorom ili su dobile upute o sigurnoj uporabi uređaja i ukoliko su razumjele potencijalne opasnosti kojoj su izlažu. Djeca starija od 3 godine i mlađa od 8



- godina ne smiju priključivati, ugađati i čistiti uređaj ili obavljati korisničko održavanje.
12. **OPREZ:** Neki dijelovi ovog uređaja mogu postati jako vrući i uzrokovati opekline. Posebna se pozornost mora posvetiti djeci i osjetljivim osobama.
  13. Ako je kabel za napajanje oštećen, kako bi se izbjegle potencijalno opasne situacije nemojte koristiti uređaj. Kabel mora zamijeniti proizvođač ili serviser.
  14. Nikada nemojte odspajati uređaj s napajanja povlačeći za kabel. Nemojte dodirivati kabel napajanja ili utikač mokrim rukama. Nikada nemojte pomicati uređaj povlačenjem za kabel i pazite da kabel ne bude zapetljan ili prignječen.
  15. Uređaj upotrebljavajte samo u kućanstvu i samo u svrhu za koju je namijenjen.
  16. Ovaj uređaj namijenjen je samo za uporabu u zatvorenim prostorima. Ne koristite uređaj na otvorenom prostoru.
  17. Kako bi spriječili rizik izlaganja električnom udaru, izbjegavajte prolijevanje bilo kakve tekućine po uređaju ili njegovim dijelovima i nikada nemojte uranjati kabel napajanja ili utikač u vodu ili bilo koju drugu tekućinu.
  18. Uređaj nije namijenjen za rad pomoću programatora, vanjskog tajmera, sustava na daljinsko upravljanje ili bilo kojeg drugog uređaja koji mogu uključiti grijalicu automatski, jer tada postoji opasnost od izbijanja požara ukoliko je grijalica ostala pokrivena ili nepravno smještena.
  19. Uređaj ne smije biti priključen na isti kabel napajanja ili osigurač sa drugim uređajima.
  20. Koristite samo odgovarajući i ispravan priključak i kabel napajanja.
  21. Kabel napajanja ne smije doticati vruće površine na uređaju ili na uređajima u blizini. Nemojte dozvoliti da kabel napajanja visi preko ruba stola ili police.
  22. Za čišćenje nemojte koristiti parni čistač.
  23. Kada je uređaj uključen na napajanje i kada je u radu, nikada nemojte ostavljati uređaj bez nadzora. Uvijek

odspojite uređaj sa napajanja kada ga ne koristite ili ukoliko vršite korisničko čišćenje ili održavanje.

24. Ako se vaš uređaj neće koristiti dulje vrijeme, uređaj mora biti odspojen sa napajanja.
25. U blizini uređaja nemojte skladištiti eksplozivne i zapaljive tvari poput aerosolnih limenki s zapaljivim propelentom u blizini uređaja.
26. Nemojte priključivati grijalicu ukoliko nije montirana na zid u skladu s uputama za ugradnju.
27. Izbjegavajte ugradnju grijalice iza vrata. Grijalica mora biti montirana uvijek u horizontalnom položaju, minimalno 1,8m od razine poda.

**UPOZORENJE:** Ovaj grijač nije opremljen sklopom koji regulira sobnu temperaturu. Nemojte koristiti ovaj grijač u malim prostorijama ili kada su u prostoriji osobe koje ne mogu same napustiti prostoriju, osim ako nisu pod stalnim nadzorom.

**UPOZORENJE:** Udaljenost uređaja i lako zapaljivih predmeta kao što su zavjese, drveni predmeti i drugi zapaljivi predmeti mora biti minimalno 1m.

Održavajte uređaj čistim. Nemojte dozvoliti ulazak stranih tijela i prašine unutar uređaja i proreza na uređaju.

**Uzemljenje:** Oznaka dvostrukog kvadrata označava da je proizvod dizajniran i opremljen dvostrukom izolacijom (Klasa II zaštite), i nije potrebno priključiti uređaj na uzemljenje.



Kako biste dodatno provjerili da li je potrebno uređaj priključiti na utičnicu sa uzemljenjem, provjerite natpisnu pločicu uređaja na stražnjoj strani uređaja.

Ako niste pronašli ovaj znak, uređaj je potrebno priključiti na utičnicu sa uzemljenjem!

Prije priključenja novog uređaja na napajanje 220-240V, 50Hz, provjerite da li napon u vašem kućanstvu i tip utičnice odgovaraju naponu navedenoj na natpisnoj pločici. Ako imate bilo kakve sumnje, obratite se ovlaštenom električaru.

### Prije prve uporabe

1. Uklonite svo pakiranje sa proizvoda.
2. Vodite računa da se ambalaža i vrećice moraju držati izvan dosega male djece. Ne dopustite djeci da se igraju s ambalažom jer postoji rizik od gušenja i ozljeda. Preporučamo da očistiti kućište uređaja, kao što je opisano u odjeljku "Čišćenje i održavanje".

### Priključna snaga

Ukupna potrošnja i snaga ovog uređaja može iznositi do 2000W (provjerite maksimalnu snagu navedenu na pločici uređaja ili tehničkim specifikacijama). Preporučuje se priključenje uređaja na odvojeno napajanje s mogućnošću odvajanja strujnog kruga prekidačem (osiguračem) od 16A.

Nemojte koristiti i priključivati ovaj uređaj na razdjelne kabele s više priključnica i dijeliti priključak sa drugim potrošačima jer ovaj uređaj ima veliku snagu.

## INSTALACIJA UREĐAJA

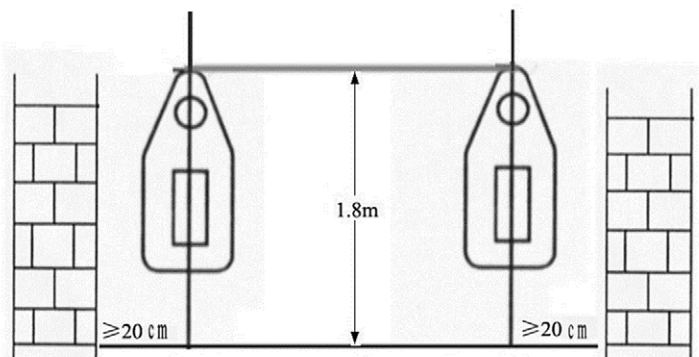

Izvadite grijalicu i sav pribor iz kutije.

Grijalica je namjenjena samo za zidnu ugradnju.

Postavite grijalicu udaljenu minimalno 20cm od bočnih zidova i drugih predmeta poput pokućstva, zavjesa ili biljaka. Ispred grijalice ne smije biti nikakvih prepreka ili zapaljivih predmeta minimalno 1m udaljenosti.

- Probušite dvije rupe u zidu na udaljenosti od 1.8 m od poda.
- Promjer rupe mora biti dovoljan za plastičnu tiplu
- Nakon umetanja ptiple, pomoću vijka pričvrstite kuke za vješanje uređaja.
- Osigurajte da je kuka dobro pričvršćena i postavite uređaj.
- Spojnica na dnu kuke trebala bi se umetnuti u žlijeb na donjem dijelu grijača.

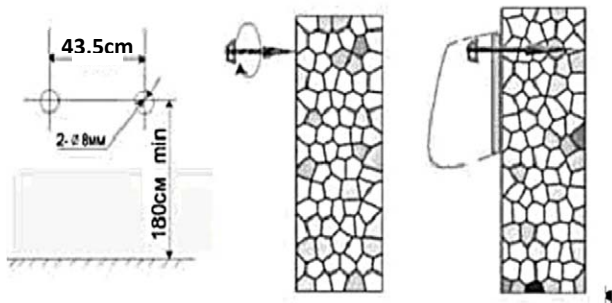

## PREDNJA STRANA

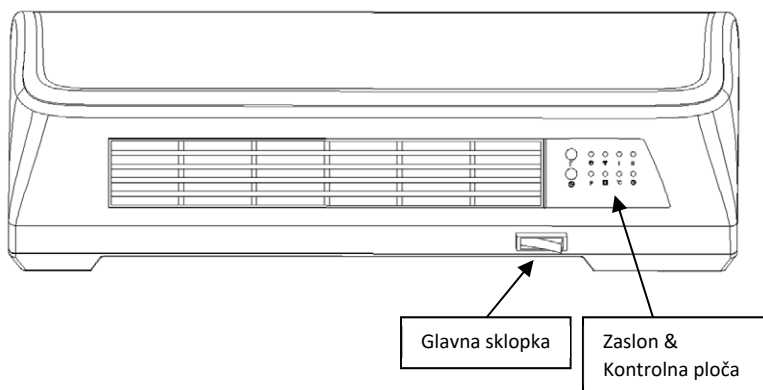

Zaslon:

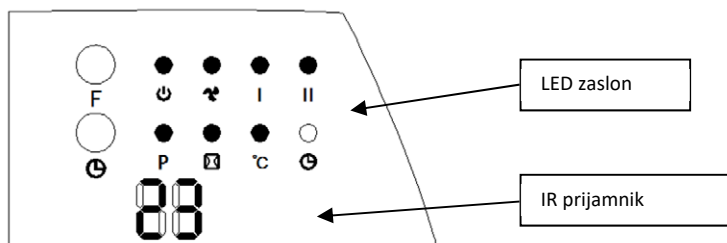



## Daljinski upravljač:

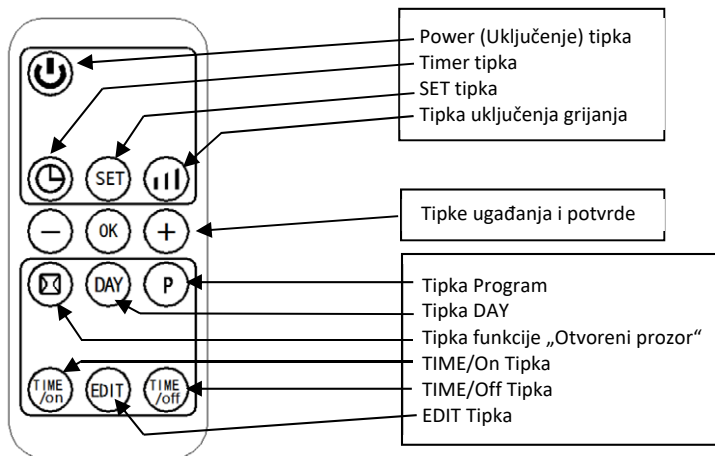

## UPORABA

Ugradite grijač na zid, najmanje 100 cm od suprotnog zida i ostalih predmeta poput namještaja, zavjesa ili biljaka.

(Pazite da napajanje odgovara onoj na oznaci na uređaju)

- Priključite kabel napajanja u zidnu utičnicu.
- Pritisnite glavnu sklopku 0/1 na poziciju 1. Zaslom će pokazati "S"
- Pritisnite tipku F jednom čime uređaj ulazi u način rada provjetravanja, dva indikatora će svijetliti a zaslom će pokazati "- -". (Slika A)

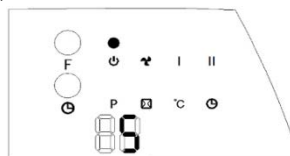

Pritisnite tipku F ponovno, čime će se uređaj uključiti u niskotemperaturni način rada (1000W). Indikatori " I " će svijetliti. Na zaslonu će se prikazati "- -". (Slika B)

Pritisnite tipku F ponovno, čime će se uređaj uključiti u visokotemperaturni način rada (2000W). Indikatori " III " će svijetliti, a zaslom će pokazati "- -". (Slika C)

Pritisnite tipku F četvrti put. Uređaj će se prebaciti u mod čekanja (standby) (ventilator će se isključiti unutar 30 sekundi).

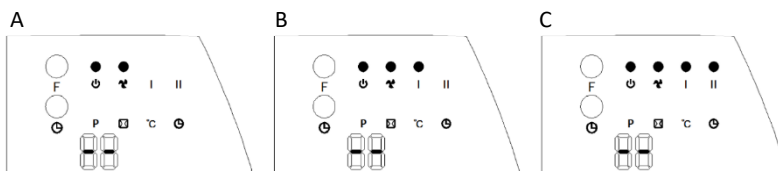

- Pritisnite "⌚" **Timer** tipku za postavljanje Tajmera (00-12 sati).

Pritiskom tipke, tajmer se povećava za jedan sat. Nakon postavljanja vremena, na zaslonu će se prikazati trenutna postavka vremena u trajanju od 5 sekundi, zatim će se vratiti na prethodni prikaz, a u međuvremenu će zasvijetliti oznaka "⌚". Slika prikazuje primjer postavljanja tajmera na 8h.

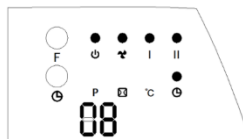

- **Uključivanje putem Timer-a**

U standby načinu rada, pritisnite "⌚" **Timer** tipku, možete postaviti vrijeme uključivanja u rasponu od 00-12 sati. Nakon postavljanja, zaslon prikazuje postavljeno vrijeme za koje će se grijalica uključiti. Tajmer svjetlo će se uključiti "⌚". Prikaz na zaslonu automatski se smanjuje po sat vremena za svaki protekli sat. Kada se dosegne vrijeme uključivanja, uređaj će se automatski uključiti. Zadana temperatura u ovom načinu rada je 23°C. Slika prikazuje primjer postavljanja vremena uključivanja za 8 sati:

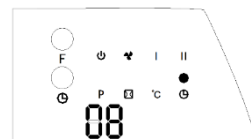

**Napomena:** Ako temperatura i tjedni program nisu postavljeni, uređaj će se automatski isključiti nakon 12 sati neprekidnog rada, te će ući u standby (mod čekanja).

## Funkcije rada (moguće SAMO putem daljinskog upravljača)

**Napomena:** Tijekom rada, molimo osigurajte da je daljinski upravljač usmjeren u područje IR senzora na grijalici.

1. Pritisnite tipku "⏻" **Power** za uključivanje uređaja. Ventilator će se uključiti i zaslon će prikazati sljedeću sliku.

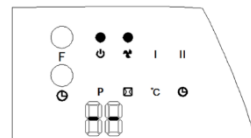

2. Pritisnite tipku ugađanja snage grijanja "⏻" "I". Uređaj će se uključiti u niskotemperaturni način rada (1000W). Indikatori "⏻" "I" će svijetliti, a zaslon će prikazati "--". (Slika A)

Pritisnite tipku ugađanja snage grijanja "⏻" "II" ponovno. Uređaj će se uključiti u visokotemperaturni način rada (2000W) i indikatori "⏻" "II" će svijetliti, a zaslon će prikazati "--". (Slika B)

Pritisnite tipku "⏻" "III" treći put, funkcija grijanja će se isključiti, uređaj će raditi samo u modu provjetravanja (Slika C).

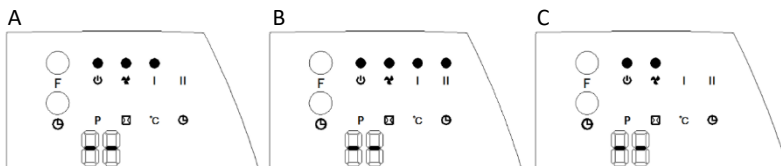

**Napomena:** Timer tipka "⌚" na daljinskom upravljaču ima istu funkciju kao Timer tipka na kućištu uređaja.

### Postavljanje VREMENA/DANA (postavljanje moguće u standby načinu i pri normalnom radu):

3. Pritisnite tipku "SET" jednom, zaslon će prikazati "12" kao početno vrijeme, pritisnite "⊕ / ⊖" za postavljanje trenutnog vremena (24 satni prikaz); pritisnite "SET" tipku ponovno, zaslon će prikazati minute "30", pritisnite "⊕ / ⊖" za postavljanje trenutnog točnog vremena (minuta), zatim pritisnite "SET" tipku treći put, zaslon će prikazati dane "11", pritisnite "⊕ / ⊖" za postavljanje dana (Ponedjeljak-Nedjelja: d1-d7). Zatim pritisnite "OK" tipku za prihvaćanje postavki. Zaslon će se vratiti u prethodni prikaz.

**Primjer:** Ugađanje vremena na Srijedu, 9:30 ispod 25°C, II razina grijanja. Molimo pogledajte sljedeće slike

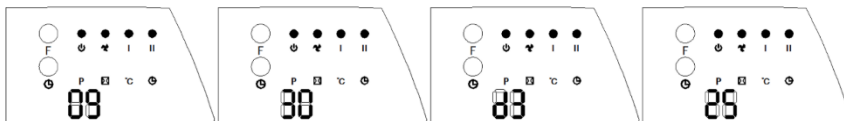

**Napomena:** Navedene postavke vremena/dana ostat će ugođene sve dok je glavna sklopka u "On" poziciji ili u standby načinu rada (bez prekida napajanja).

Za provjeru postavljenog vremena/datuma, pritisnite "SET" tipku.

### Postavljanje temperature

Tijekom rada, pritisnite tipku "⊕ / ⊖", zaslon će prikazati "23" kao zadanu temperaturu.

Pritisnite "⊕ / ⊖" za postavljanje temperature (opseg temperature 10-49°C), pritisnite tipku "OK" OK za potvrdu postavke.

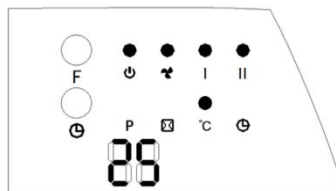

**Primjer:** Trenutna sobna temperatura je 15°C, kada postavite temperaturu na 25°C, zaslon će izgledati kao na slici.

Ako želite prekinuti ugađanje temperature, pritisnite tipku za ugađanje snage grijanja "III" za odabir snage grijanja I ili II, dok LED prikazuje "-", "°C" ne svijetli.

Nakon 12 sati neprestanog grijanja, funkcija grijanja će se isključiti (ventilator će raditi 30s kako bi ohladio uređaj a zatim uređaj prelazi u standby mod).

### Napomena:

Pri postavljanju temperature, uređaj koristi **SMART** način rada:

1. **Postavljena temperatura – sobna temperatura >2°C:** Uređaj će raditi visokom snagom 2000W;
2. **Postavljena temperatura – sobna temperatura =<2°C:** uređaj će raditi niskom snagom 1000W;
3. **Postavljena temperatura – sobna temperatura = 0°C,** ventilator će raditi 30 sekundi kako bi ohladio unutarne dijelove uređaja, zatim se ventilator isključuje a uređaj ulazi u standby mod.

Nakon ulaska u standby mod, **Postavljena temperatura – sobna temperatura >=2°C,** grijač će se uključiti i nastaviti grijanje.

## Postavljanje Tjednog programa (SAMO putem daljinskog upravljanja)

Nakon postavljanja VREMENA/DANA, slijedite upute za postavljanje Tjednog programa.

- 1) Pritisnite tipku "⏻" "Power" i uređaj će se uključiti.  
Prema navedenim napomenama i postavkama vremena/dana, slijedite dolje navedene upute za postavljanje tjednog programa:
- 2) Pritisnite tipku "⏻" "PROGRAM" za ulaz u postavke tjednog programa, zaslon će prikazati oznaku "P". (Slika A)
- 3) Pritisnite tipku "⏻" "DAY", zaslon će prikazati **d1~d7**, postavite radne dane po potrebi (ponedjeljak-nedjelja: d1~d7). Ako želite postaviti ponedjeljak, zaslon će prikazati (Slika B)

### Napomena:

Za razlikovanje postavki trenutnog dana i radnog perioda dana:

Trenutni dan – ponedjeljak-nedjelja: d1~d7

Radni period – za svaki dan: P1~P6

- 4) Pritisnite tipku "⏻" "EDIT", zaslon će pokazati **P1~P6** (za svaki dan moguće je postaviti 6 perioda). Takve postavke prikazane su na (Slika C).
- 5) Pritisnite "⏻" "TIME / On" tipku, zaslon će pokazati "00" kao zadano. Pritisnite "⏻" "TIME / On" tipku neprekidno za postavljanje vremena uključivanja. Takva postavka vremena uključivanja u 7:00 prikazana je na (Slika D) (izbor vremena od 00-24)
- 6) Pritisnite "⏻" "TIME / On" tipku, zaslon će prikazati prethodno zadano postavljeno vrijeme uključivanja. Pritisnite "⏻" "TIME / Off" tipku neprekidno za postavljanje vremena isključivanja.  
**Primjer:** postavite vrijeme isključivanja u 13:00 (kao na slici E), (Napomena: postavite vrijeme isključivanja kasnije od vremena uključivanja, ako su oba vremena postavljena u isto vrijeme, uređaj ulazi u standby mod)
- 7) Ponovite korake **3 - 6** i time možete postaviti cijeli tjedni program (& svaki dan, rad svakog vremenskog perioda, vrijeme isključivanja), pritisnite "⏻" "OK" tipku za potvrdu postavke.
- 8) Nakon prethodnih postavki, pritisnite "⏻" "DAY" tipku, postavite dan uključivanja uređaja, zatim pritisnite "⏻" "EDIT" tipku za odabir vremena uključivanja svakog dana, zatim pritisnite "⏻" "+" / "⏻" "-" za postavljanje željene temperature (opseg temperature 10-49°C), pritisnite "⏻" "OK" tipku za potvrdu postavke.  
Ako željena temperatura nije postavljena, bit će zadana temperatura od 23°C, ako je sobna temperatura viša od 23°C, uređaj se neće uključiti.

Za prekid tjednog programa, pritisnite "⏻" "PROGRAM" tipku ponovno, oznaka "P" će se ugasisi. Tjedni program je isključen. Uređaj će se vratiti na prethodni način rada.

### Napomena:

- nakon završetka prethodnih postavki i P program radi, pritisnite "⏻" "DAY" / "⏻" "EDIT" / "⏻" "TIME / On" / "⏻" "TIME / Off" " za provjeru postavljenog vremena svakog dana i perioda;
- Periodi uključivanja 0~24 sat, ne može se postaviti na minute;
- "TIME / OFF" ne može biti manje od "TIME / ON";
- kada je "TIME / ON" isto kao i "TIME / OFF", uređaj ulazi u standby mod.

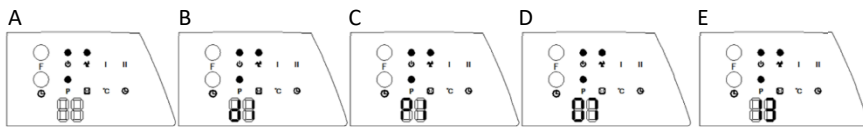

**Napomena:**

Nakon nestanka napajanja (glavna sklopka je na OFF poziciji ili kabel napajanja je odspojen), uređaj će se resetirati. Tada trebate ponovo postaviti VRIJEME/DAN. Pritisnite "SET" tipku za postavljanje Vremena/dana (vidi poglavlje **Postavke VREMENA/DANA**).

### Postavke funkcije "otkrivanje otvorenog prozora" (SAMO putem daljinskog upravljanja)

Pritisnite "⏻" "Power" tipku, uređaj će se uključiti. Grijanje će početi.

Pritisnite "⏸" "Window" tipku na daljinskom upravljaču, oznaka "⏸ / °C" svjetli; zaslon prikazuje "23" kao zadanu temperaturu. Pritisnite "⊕ / ⊖" za postavljanje željene temperature.

Tijekom funkcije otkrivanja otvorenog prozora, ako sobna temperatura padne za 5-10°C unutar 10 minuta, grijač prestaje sa radom na 30 minuta i ulazi u standby mod.

Za ponovno uključenje uređaja, pritisnite "⏻" "Power" tipku ponovno.

**Isključivanje otkrivanja otvorenog prozora:** Pritisnite "⏸" "Window" tipku ponovno, oznaka Prozora će se isključiti, uređaj nastavlja s prethodnim načinom rada.

**Primjer:** Trenutna sobna temperatura je niža od 23°C, postavke su na 23°C, uključeno otkrivanje otvorenog prozora (Slika F)

Ako su istovremeno uključeni tjedni program i otkrivanje otvorenog prozora, ako se uređaj isključi u tjednom programu, uređaj se ne uključuje. Ako se već uključio u tjednom programu, uređaj će raditi na zadanoj temperaturi na funkciji otkrivanja otvorenog prozora (Slika G).

**Napomena:** Otvorite funkciju tjednog tajmera, postavite period uključivanja svakog dana i dane tjedna, u suprotnom, zadano tjedno vrijeme je 00, što znači da se uređaj neće uključiti.).

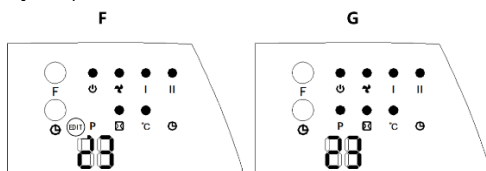
**Upozorenje:**

- Nemojte dodirivati uređaj i nemojte pokrivati uređaj dok je grijalica u radu.

## ČIŠĆENJE I ODRŽAVANJE



**Prije bilo kakvog čišćenja ili održavanja uređaja, uvijek prvo odspojite uređaj sa napajanja i pričekajte da se uređaj potpuno ohladi.**

1. Očistite uređaj vlažnom krpom u otopini deterdženta, toplom vodom i mekom krpom. Osušite uređaj čistom mekom krpom.
2. Ne koristite voskove ili sredstva za poliranje jer mogu reagirati na toplinu i uzrokovati promjenu boje.

## SPECIFIKACIJE

<b>Model</b>	<b>WMH-2000L</b>
Maks Snaga	2000W
Klasa zaštite	II
Napajanje	220-240V ~ 50Hz

## ZBRINJAVANJE ELEKTRIČNE I ELEKTRONIČKE OPREME



Proizvodi označeni ovim simbolom označavaju da proizvod spada u grupu električne i elektroničke opreme (EE Proizvodi) te se ne smiju odlagati zajedno s kućnim ili glomaznim otpadom. Ispravnim postupanjem, zbrinjavanjem i recikliranjem proizvoda, sprječavate potencijalne negativne posljedice na ljudsko zdravlje i okoliš, koji mogu nastati zbog neadekvatnoga zbrinjavanja ili bacanja ovog proizvoda. Za više informacija o recikliranju i zbrinjavanju ovog proizvoda, molim kontaktirajte M SAN Grupu, vaš lokalni ured za zbrinjavanje opasnog otpada ili vašu trgovinu gdje ste kupili proizvod. Više informacija možete pronaći na [www.elektrootpad.com](http://www.elektrootpad.com) ili [info@elektrootpad.com](mailto:info@elektrootpad.com) ili pozivom na broj 062 606 062.

### Odlaganje potrošenih baterija

Provjerite lokalne propise u vezi odlaganja potrošenih baterija ili nazovite lokalnu službu za korisnike kako bi dobili upute o odlaganju starih i potrošenih baterija. Baterije iz ovog proizvoda ne smiju se bacati zajedno s kućnim otpadom. Obavezno odložite stare baterije na posebna mjesta za odlaganje iskorištenih baterija koja se nalaze na svim prodajnim mjestima gdje možete kupiti baterije

### EU IZJAVA O SUKLADNOSTI

Ovaj uređaj proizveden je u skladu sa važećim Europskim normama i u skladu je sa svim važećim Direktivama i Regulativama.

EU Izjavu o sukladnosti možete preuzeti sa slijedećeg linka:

[www.msan.hr/dokumentacijaartikala](http://www.msan.hr/dokumentacijaartikala)



VIVAX

---

## Električna PTC keramička grejalica

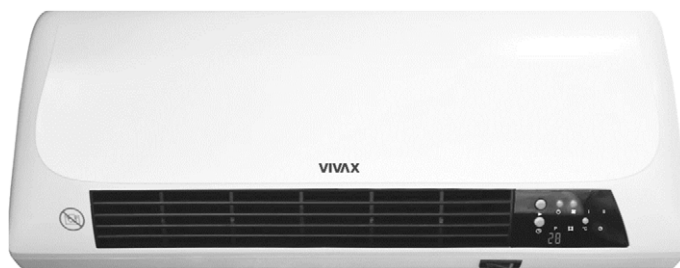

**2000W, 220-240V, ~ 50Hz**

**GREJALICA MORA DA BUDE POSTAVLJENA  
MINIMALNO 1.8m OD PODA.**

### UVOD

Ovaj uređaj dizajniran je i napravljen uz poštovanje svih bezbednosnih standarda koji garantuju sigurnu i jednostavnu upotrebu ukoliko se pridržavate i sledite uputstva datih u ovom uputstvu.

Molimo vas da pre početka upotrebe pažljivo pročitate ova uputstva i sačuvate ih za eventualnu buduću upotrebu.

### Karakteristike

- PTC keramički grejač je element visoke efikasnosti, brzo grejanje, tihi rad bez mirisa, bez zagađenja, bez plamena i potrošnje kiseonika
- Zidna ugradnja
- Duvanje hladnog, toplog ili vrućeg vazduha
- Svetlosni indikatori rada
- Nedeljni Tajmer
- Daljinski upravljač
- Zaštitni sklop od pregrevanja



## **DOBRODOŠLI!**

Zahvaljujemo na odabiru i kupovini Vivax grejalice.

Ovaj uređaj zadovoljava najviše standarde, inovativnu tehnologiju i visoku udobnost i efikasnost korišćenja.

**Pažljivo pročitajte ova uputstva pre nego što krenete da koristite Vaš novi uređaj i sačuvajte ih na znano mesto u slučaju buduće upotrebe.**

Ukoliko se budete držali uputstava, novi će uređaj verno da Vam služi dugi niz godina.

**PAŽLJIVO PROČITAJTE OVA UPUTSTVA I ODLOŽITE IH NA ZNANO MESTO ZA BUDUĆU UPOTREBU!**

**UKOLIKO PRODAJETE ILI POKLANJATE OVAJ UREĐAJ, OBAVEZNO UZ UREĐAJ PRILOŽITE I OVA UPUTSTVA!**

### **VAŽNA UPOZORENJA I SIGURNOSNA UPUTSTVA**



Simbol - munja unutar jednakostraničnog trougla upozorava korisnika na prisustvo opasnog napona unutar proizvoda, koji može da bude dovoljno snažan da predstavlja opasnost od strujnog udara.



Uzvičnik unutar jednakostraničnog trougla upozorava korisnika da postoje važna uputstva za upotrebu i održavanje u (ovom) dokumentu, priloženom uz proizvod.



**OPREZ**



### **OPASNOST OD STRUJNOG UDARA! NE OTVARATI!**

Ne skidajte poklopac uređaja. Ni u kom slučaju korisniku nije dozvoljeno da vrši bilo kakve popravke ili prepravke uređaja. Prepustite posao popravke uređaja kvalifikovanom ovlašćenom serviseru. Kako bi se smanjio rizik od požara, električnog udara ili povreda kad upotrebljavate uređaj, uvek sledite osnovne mere predostrožnosti, uključujući sledeće:

## SIGURNOSNA UPOZORENJA I SAVETI

1. **UPOZORENJE:** Ne prekrivati.
2. **UPOZORENJE:** Kako bi se izbegle opasnost od pregrevanja, nemojte prekrivati grejalicu.
3. Nemojte da koristite grejalicu u neposrednoj blizini kade, tuša ili bazena. Grejalica mora da ugradi ili smesti na takav način da osobe u kadi ili tušu ne mogu da dotaknu prekidače i druge kontrole.
4. Grejalica ne sme da se smešta odmah ispod utičnice napajanja. Ne upotrebljavajte grejalicu za sušenje odeće.
5. Ovaj uređaj mogu da koriste deca starija od 8 godina kao i osobe sa smanjenim fizičkim, senzornim ili mentalnim sposobnostima ili nedostatkom iskustva i znanja, jedino ako su pod nadzorom odgovorne osobe ili ako su im data uputstva za upotrebu i svesne su potencijalnih opasnosti.
6. Ovaj uređaj nije namenjen korišćenju osobama (uključujući decu) sa smanjenim fizičkim, senzornim ili mentalnim sposobnostima, ili manjkom iskustva i znanja, osim ukoliko nisu pod nadzorom ili nisu dobile jasna uputstva o korišćenju uređaja.
7. Deca ne smeju da se igraju uređajem
8. Djeca moraju biti pod nadzorom kako se ne bi igrala uređajem.
9. Čišćenje i korisničko održavanje ne smeju obavljati deca ukoliko nisu pod nadzorom.
10. Deca mlađa od 3 godine trebaju se držati podalje od uređaja, osim ako se pod neprestanim nadzorom.
11. Deca starija od 3 godine i mlađa od 8 godina smeju samo uključivati/isključivati uređaj pod uslovom da je grejalica ugrađena ili postavljena u normalni radni položaj i da su pod nadzorom ili su dobile uputstva o sigurnoj upotrebi uređaja i ukoliko su razumjele potencijalne opasnosti kojoj su izlažu. Deca starija od 3 godine i mlađa od 8 godina ne smeju priključivati, podešavati i čistiti uređaj ili obavljati korisničko održavanje.



12. **OPREZ:** Neki delovi ovog uređaja mogu postati jako vrući i uzrokovati opekline. Posebna se pažnja mora posvetiti deci i osetljivim osobama.
13. Ako je kabl za napajanje oštećen, kako bi se izbegle potencijalno opasne situacije, kabl mora da zameni proizvođač, serviser ili druga kvalifikovana osoba.
14. Nikada nemojte da isključujete uređaj sa napajanja povlačeći za kabl. Nemojte da dodirujete kabl napajanja ili utikač mokrim rukama. Nikada nemojte pomerati uređaj povlačenjem za kabl i pazite da kabl ne bude zapetljan ili prignječen.
15. Uređaj upotrebljavajte samo u kućanstvu i samo u svrhu za koju je namenjen.
16. Ovaj uređaj namenjen je samo za upotrebu u zatvorenim prostorima. Nemojte da koristite uređaj na otvorenom prostoru.
17. Kako bi sprečili rizik izlaganja električnom udaru, izbegavajte prolivanje bilo kakve tečnosti po uređaju ili njegovim delovima i nikada nemojte potapati kabl za napajanje ili utikač u vodu ili bilo koju drugu tečnost.
18. Uređaj nije namenjen za rad pomoću spoljnog tajmera ili sistema na daljinsko upravljanje. Uređaj ne sme da bude priključen na isti kabl napajanja ili osigurač sa drugim uređajima.
19. Uređaj ne sme da bude priključen na isti kabl napajanja ili osigurač sa drugim uređajima.
20. Koristite samo odgovarajući i ispravan priključak i kabl napajanja.
21. Kabl napajanja ne sme da dotiče vruće površine na uređaju ili na uređajima u blizini. Nemojte dozvoliti da kabl napajanja visi preko ivice stola ili police.
22. Za čišćenje nemojte da koristite parni čistač.
23. Kada je uređaj uključen na napajanje i kada je u radu, nikada nemojte ostavljati uređaj bez nadzora. Uvek isključite uređaj sa napajanja kada ga ne koristite ili ukoliko izvodite korisničko čišćenje ili održavanje.
24. Ako se vaš uređaj neće koristiti duže vreme, uređaj mora biti isključen sa napajanja. Mora da se osigura da se uređaj ohladi. Čuvajte uređaj na suvom i tamnom mestu.

25. Nemojte smeštati i upotrebljavati uređaj u blizini zapaljivih materijala, eksplozivnih i zapaljivih tvari poput aerosolnih limenki sa zapaljivom sadržinom.
26. Nemojte priključivati grejalicu pre nego ju montirate na zid prema uputstvima za montažu.
27. Izbegavajte montažu grejalice iza vrata. Grejalica mora da bude montirana uvek u horizontalnom položaju, minimalno 1,8m od poda.

**UPOZORENJE:** Ovaj grejač nije opremljen sklopom koji reguliše temperaturu u prostoru. Nemojte da koristite ovaj grejač u malim prostorima ili kada su u prostoru osobe koje ne mogu same da napuste prostoriju, osim ako nisu pod stalnim nadzorom.

**UPOZORENJE:** Udaljenost uređaja i lako zapaljivih predmeta kao što su zavese, drveni predmeti i drugi zapaljivi predmeti mora da bude minimalno 90 cm.

Održavajte uređaj čistim. Nemojte dozvoliti ulazak stranih tela i prašine unutar uređaja i otvora na uređaju.

**Uzemljenje:** Oznaka dvostrukog kvadrata označava da je proizvod dizajniran i opremljen dvostrukom izolacijom (Klasa II zaštite), i nije posebno potrebno priključiti uređaj na uzemljenje.



Kako biste dodatno proverili da li je potrebno uređaj priključiti na utičnicu sa uzemljenjem, proverite natpisnu pločicu uređaja na zadnjoj strani uređaja.

Ako niste pronašli ovaj znak, uređaj je potrebno priključiti na utičnicu sa uzemljenjem!

Pre priključenja novog uređaja na napajanje 220-240V, 50Hz, proverite da li napon u vašem domaćinstvu i tip utičnice odgovara naponu navedenoj na natpisnoj pločici. Ako imate bilo kakve sumnje, obratite se ovlašćenom električaru.

### **Pre prve upotrebe**

1. Uklonite pakovanje sa proizvoda.
2. Vodite računa da ambalaža i kese moraju da se drže izvan dohvata male dece. Ne dopustite deci da se igraju

sa ambalažom jer postoji rizik od gušenja i povreda. Preporučujemo da očistite kućište uređaja, gornji deo sa grejnim pločama i rernu, kao što je opisano u odeljku Čišćenje.

### Priključna snaga

Ukupna potrošnja i snaga ovog uređaja može iznositi do 2000W (proverite maksimalnu snagu navedenu na pločici uređaja ili tehničkim specifikacijama). Preporuča se priključenje uređaja na odvojeno napajanje sa mogućnošću odvajanja strujnog kruga prekidačem (osiguračem) od 16A.

Nemojte da koristite i priključujete ovaj uređaj na razdelne kablove sa više priključnica i da delite priključak sa drugim potrošačima jer ovaj uređaj ima veliku snagu.

## INSTALACIJA UREĐAJA

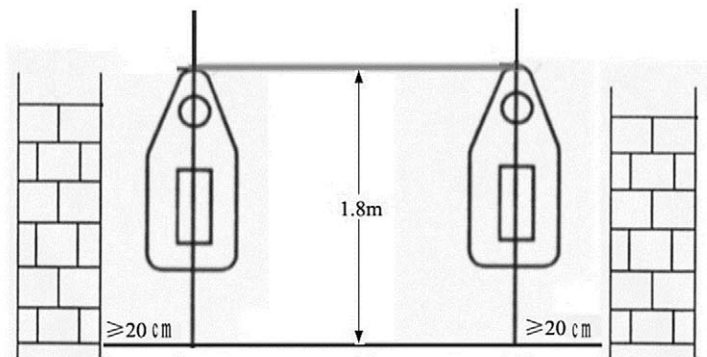

Izvadite grjalicu i sav pribor iz kutije.

Grejalica je namenjena samo za zidnu ugradnju.

Postavite grejalicu udaljenu minimalno 20cm od bočnih zidova i drugih predmeta poput pokućstva, zavesa ili biljaka. Ispred grejalice ne sme da bude prepreka ili zapaljivih predmeta minimalno 1m.

- Probušite dve rupe u zidu na udaljenosti od 1.8 m od poda.
- Prečnik rupe mora da bude dovoljan za plastični tipl
- Nakon umetanja tipla, pomoću šrafa pričvrstite kuke za vešanje uređaja.
- Osigurajte da je kuka dobro pričvršćena i postavite uređaj.
- Spojnica na dnu kuke treba da se umetne u žleb na donjem delu grejača.

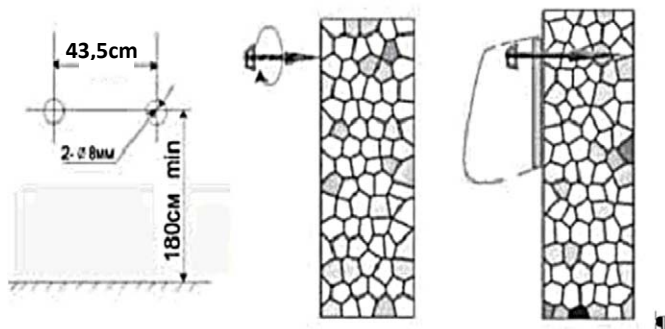

## PREDNJA STRANA

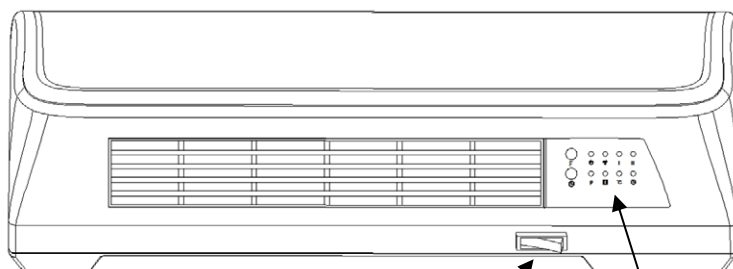

Glavni prekidač

Ekran &  
Kontrolna ploča

Ekran:

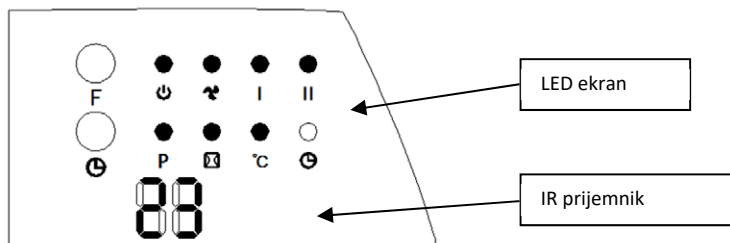

LED ekran

IR prijemnik

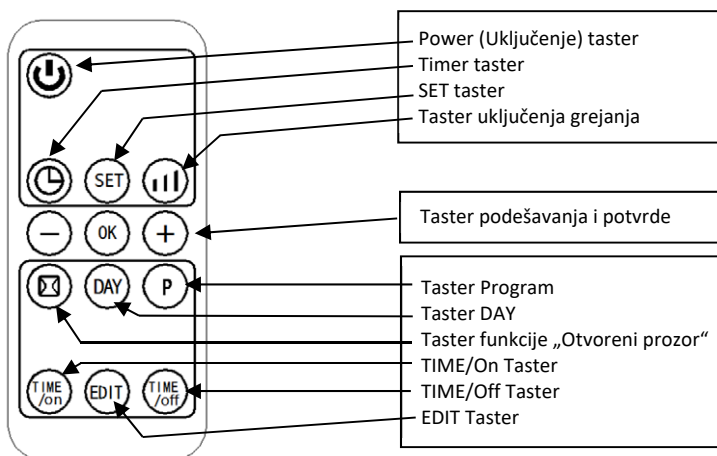
**Daljinski upravljač:****UPOTREBA**

Postavite grejalicu na zid, najmanje 100 cm od zidova i drugih predmeta kao što su nameštaj, zavese ili biljke.

(Uverite se da napajanje odgovara onom na etiketi oznake

1. Priključite kabl za napajanje u zidnu utičnicu.
2. Pritisnite glavni prekidač 0/1 u položaj 1. Displej će prikazati "0"

3. Jednom kada pritisnete dugme F, jedinica ulazi u ventilatorski mod, dva indikatora svetle i na ekranu se prikazuje "- -". (Slika A)

Ponovo pritisnite dugme F, da uključite uređaj u režimu slabijeg grejanja (1000V) i indikator " " I " se prikazuju na ekranu "- -". (Slika B)

Ponovo pritisnite taster F, uređaj se uključuje u režimu jačeg grejanja (2000V), a indikator " I II " se uključuju i ekran pokazuje "- -". (Slika C)

Pritisnite F taster četvrti put, uđite u režim mirovanja (ventilator će se isključiti za manje od 30 sekundi).

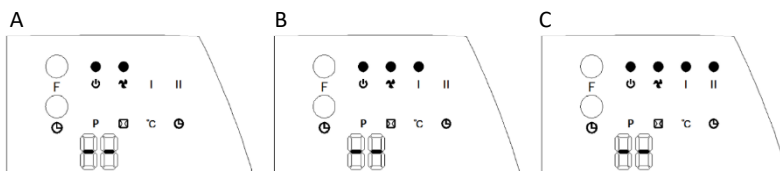

4. Pritisnite "⌚" "Timer" da biste podesili tajmer. Z akoje vreme će da se uređaj uključi (00-12 sati).

Jednim pritiskom na taster se povećava sat vremena. Nakon podešavanja vremena, na ekranu će se prikazati trenutno podešavanje vremena u trajanju od 5 sekundi, a zatim se nastaviti prethodni prikaz "⌚" svetli. Na slici je primer podešavanja 8h.

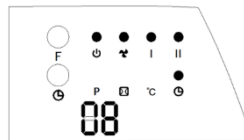

#### 5. Vreme uključenja "ON"

U pasivnom režimu pritiskom na dugme "⌚" Timer možete da podesite vreme uključivanja u roku od 00-12 sati. Posle potpunog podešavanja, na displeju se prikazuje vreme uključivanja, a uključuje se i lampica Timer "⌚". Displej automatski smanjuje 1 sat za svaki sat koji je prošao. Kad se dostigne vreme uključivanja, proizvod će se automatski uključiti. Podrazumevana temperatura podešavanja je 23 ° C tokom uključivanja zakazivanja. Na slici je primer koji postavlja vreme uključivanja za 8 sati:

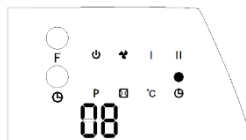

**Napomena:** Ukoliko ne podesite temperaturu i nedeljni program, uređaj se automatski isključuje nakon neprekidnog rada 12 sati i ulazi u stanje pripravnosti.

### Funkcije (SAMO pomoću daljinskog upravljača)

**Napomena:** Tokom rada, proverite da li je daljinski upravljač usmeren ka senzoru na grejalici.

1. Pritisnite "⏻" "Power" dugme za uključivanje kako biste uključili uređaj. Ventilator će početi sa radom, a displej će se prikazati kao na slici.

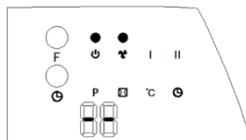

2. Pritisnite "⏻" "Heating" taster ponovo, uređaj se uključuje u slabijem režimu grejanja (1000W) I indikatori "⏻" "I" svetle I na ekranu se prikazuje "- -". (Slika A)  
Pritisnite "⏻" "Heating" taster ponovo, uređaj se pali u jačem režimu grejanja (2000W) I indikatori "⏻" "II" svetle I na ekranu se prikazuje "- -". (Slika B)  
Pritisnite "⏻" "Heating" taster treći put, grejač će se ugasi, radiće samo ventilator

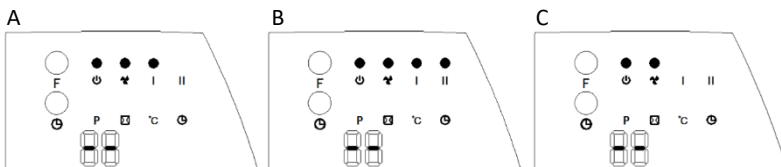

**Napomena:** Taster Timer "⌚" na daljinskom upravljaču ima istu funkciju kao i dugme tajmera na kućištu uređaja.



### Podešavanje SAT/DAN (može se podesiti u režimu mirovanja i režimu rada):

3. Pritisnite taster "⊕" "SET" jednom, na ekranu se prikazuje "12" kao podrazumevano, pritisnite "⊕ / ⊖" da postavite trenutno vreme (ukupno 24 sata); pritisnite taster "⊕" "SET" ponovo, na displeju se prikazuje "30" minuta, pritisnite "⊕ / ⊖" da biste podesili minute, zatim pritisnite taster "⊕" "SET" po treći put, na ekranu se prikazuje dan "d1", pritisnite "⊕ / ⊖" da podesite dan (Ponedeljak-Nedelja: d1-d7). Zatim pritisnite "⊕" "OK" taster da potvrdite podešavanja, na ekranu će se prikazati postavljena podešavanja.

**Naprimera:** Postavljanje za sredu, 9:30 na 25 ° C pod II grejanjem, pogledajte sledeće slike.

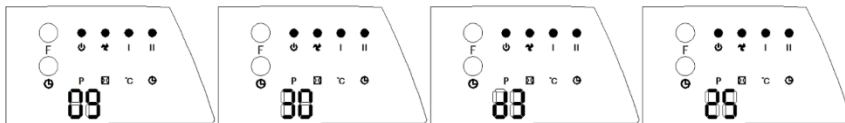

**Napomena:** Podešavanje SAT/DAN će važiti sve dok je glavni prekidač u uključenom položaju "On" ili u modu mirovanja (ako nema prekida struje).

Da biste proverili trenutna podešavanja za Sat / Dan možete pritisnuti dugme "⊕" "SET".

### Podešavanje temperature

Tokom radnog režima pritisnite "⊕ / ⊖" taster, na ekranu se prikazuje "23" kao podrazumevano.

Pritisnite "⊕ / ⊖" da podesite temperaturu.

(temperaturni opseg 10-49°C), pritisnite "⊕" "OK" taster da potvrdite podešavanja.

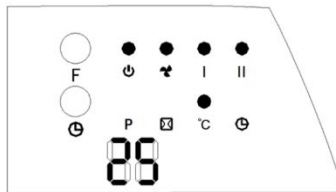

**Na primer:** trenutna sobna temperatura je 15 ° C, kada se temperatura podesi na 25 ° C, displej prikazuje kao na slici.

Ako želite da otkažete podešavanje temperature, pritisnite "⊕" "Heating" taster da odaberete snagu grejanja I ili II, dok LED ekran ne pokaže "- -", I "°C" i lampica se ne ugasi. Nakon neprekidnog rada od 12 sati, funkcija grejanja će biti poništena (režim rada ventilatora će raditi 30 sekundi da bi se ohladio uređaj i jedinica će ući u režim mirovanja).

#### **Napomena:**

Prilikom podešavanja temperature jedinica će koristiti SMART (pametni) režim rada:

1. **Podešavanje temperature – Sobna temperatura >2°C:** Jedinica će raditi sa visokom snagom od 2000W;
2. **Podešavanje temperature –Sobna temperature =<2°C:** Jedinica će raditi sa manjom snagom od 1000W;
3. **Podešavanje temperature – Sobna temperature = 0°C,** ventilator će raditi 30 sekundi kako bi se komponente u unutrašnjosti grejalice ohladile, a ventilator će se zaustaviti i uređaj će ući u režim mirovanja.

Nakon ulaska u režim mirovanja,

**Podešavanje temperature – Sobna temperature >=2°C,** grejalica će se uključiti i nastaviti sa zagrevanjem.

## Nedeljno programiranje (SAMO pomoću daljinskog upravljača)

Nakon kompletnog podešavanja **TIME/DAY**, pratite korake (dole) za postavljanje nedeljnog programa.

1. Pritisnite "☺" **Power** taster I grejalica će početi sa radom.

Prema gore navedenim napomenama i trenutnim postavkama Sat / Dan, pratite dole navedene korake za postavljanje nedeljnog programa:

2. Pritisnite "Ⓟ" **PROGRAM** taster za unos nedeljnog podešavanja programa, na displeju se prikazuje "P". (Slika A)
3. Pritisnite "Ⓛ" **DAY** taster, displej prikazuje d1 ~ d7, podesite na radni dan po potrebi (ponedeljak-nedelja: d1 ~ d7). Kao što je ponuđeno u ponedeljak, prikaz kao (Slika B)

### Napomena:

*Da bi napravili razliku između podešavanja trenutnog dana i radnog perioda dana:*

*Trenutni dan - ponedeljak-nedelja: d1 ~ d7*

*Radni period - svaki dan: P1 ~ P6*

4. Pritisnite "Ⓜ" **EDIT** taster, na displeju se prikazuje P1 ~ P6 (za svaki dan može se postaviti maksimalno 6 vremenskih perioda). Kao što je podešavanje (slika C).
5. Pritisnite "Ⓜ" **TIME / On** taster, na ekranu se prikazuje "00" kao podrazumevano. Pritisnite taster "TIME / On" neprekidno da biste podesili vreme uključivanja. Kao što je postavljeno vreme uključivanja 7:00 (kao slika D) (Podsetnik: vreme postavljanja 00-24)
6. Pritisnite "Ⓜ" **TIME / On** na ekranu će se kao podrazumevano prikazivati prethodno podešeno vreme uključivanja. Pritisnite "Ⓜ" **TIME / Off** taster neprekidno da biste postavili vreme isključivanja. Kao što je podešeno vreme isključivanja u 13:00 časova (prikaz kao slika E), (Napomena: vreme isključivanja kasnije od vremena uključivanja, kada je vreme uključivanja isto kao i vreme isključivanja, jedinica je u modu mirovanja.)
7. Ponovite korake **3 - 6**, možete postaviti ceo nedeljni program ( Svaki dan, otvaranje rada svakog segmenta, vreme isključivanja), pritisnite taster "Ⓜ" **OK** da potvrdite postavku.
8. Nakon prethodnog podešavanja, pritisnite "Ⓛ" **DAY** taster, izaberite dan uključivanja u nedelji, a zatim pritisnite "Ⓜ" **EDIT** taster da biste izabrali vreme uključivanja u toku dana, a zatim pritisnite "Ⓢ" / "Ⓣ" da biste podesili željenu temperaturu ( temperaturni opseg 10-49 ° C), pritisnite "Ⓜ" **OK** taster da potvrdite podešavanje.

Ako nije podešena temperatura, podrazumevana temperatura je 23 ° C, ako je temperatura prostora veća od 23 ° C, uređaj se neće uključiti.

Da biste poništili nedeljnu funkciju, ponovo pritisnite dugme "Ⓟ" **PROGRAM**, lampica "P" će se ugasi. Nedeljni program je isključen. Jedinica će se vratiti na prethodni radni režim.

### Napomena:

- Nakon završetka prethodnog podešavanja i rada P programa, pritisnite "Ⓛ" / "Ⓜ" / "Ⓜ" / "Ⓜ" da proverite vreme podešavanja svakog dana i vremenskih perioda;
- Periodi uključivanja 0 ~ 24 sata, ne mogu se podesiti na nekoliko minuta;
- **"TIME / OFF"** ne može biti manje od **"TIME / ON"**;

- Kada je "TIME / ON" isto kao i "TIME / OFF", jedinica će ući u režim mirovanja.

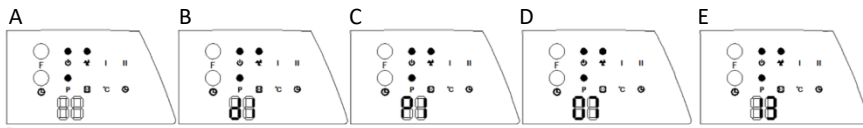





#### **Napomena:**

Nakon isključivanja struje (glavni prekidač je isključen ili isključen), jedinica se resetuje.

Zatim morate da podesite postavke Time/Day. Pritisnite "  " **SET** da biste podesili SAT/DAN (pogledajte poglavlje Podešavanje **SAT/DAN**).

### **Postavite funkciju "Detektovanje otvorenog prozora" (SAMO pomoću daljinskog upravljača)**

Pritisnite "  " **Power** dugme za uključivanje, proizvod ulazi u radni režim. Grejanje će početi.

Pritisnite "  " **Window** taster na daljinskom upravljaču, svetli "  / °C " svetli; Na ekranu se prikazuje temperature "23" kao podrazumevana. Pritisnite "  /  " da podesite željenu temperaturu.

U režimu detekcije otvorenog prozora, u slučaju da temperatura u prostoriji pada od 5-10 ° C u roku od 10 minuta, grejalica će prestati da radi u roku od 30 minuta i ulazi u režim mirovanja.

Za prisilno uključivanje grejalice, pritisnite "  " **Power** taster ponovo, lampica prozora će se isključiti, uređaj će nastaviti u prethodnom radnom režimu.

**Primer:** Trenutna trenutna temperatura je niža od 23 ° C, podešavanje je 23 ° C, otkrivanje otvorenog prozora uključeno. (Slika F)

Ako su istovremeno uključene funkcije za otkrivanje otvorenog prozora i program nedeljnog tajmera, ako se jedinica isključi u nedeljno vreme, jedinica se neće uključiti. Ako je već uključena u nedeljnom tajmeru, jedinica radi prema podešavanju temperature pod funkcijom otkrivanja otvorenog prozora (slika G).

**Napomena:** Uključite nedeljnu funkciju tajmera, morate podesiti vreme i dan u nedelji, u suprotnom, nedeljno vreme početnog stanja je 00, što znači da se jedinica ne uključuje.).

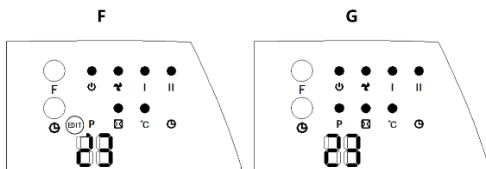

#### **Upozorenje:**

- 6. Nemojte da dodirujete uređaj i nemojte da pokrivete uređaj dok je grejalica u radu.**

## ČIŠĆENJE I ODRŽAVANJE



**Pre bilo kakvog čišćenja ili održavanja uređaja, uvek prvo isključite uređaj sa napajanja i sačekajte da se uređaj potpuno ohladi.**

1. Očistite uređaj vlažnom krpom u rastvoru deterdženta, toplom vodom i mekom krpom. Osušite spoljnu stranu čistom mekom krpom.
2. Ne koristite voskove ili sredstva za poliranje jer mogu da reaguju na toplotu i da uzrokuju promenu boje.

## SPECIFIKACIJE

<b>Model</b>	<b>WMH-2000L</b>
Maks Snaga	2000W
Klasa zaštite	II
Napajanje	220-240V ~ 50Hz

## ODLAGANJE ELEKTRIČNE I ELEKTRONSKE OPREME



Proizvodi označeni ovim simbolom spadaju u grupu električne i elektronske opreme (EE proizvodi) i ne smeju da se bacaju zajedno sa uobičajenim kućnim otpadom.

Pravilnim postupanjem, zbrinjavanjem i recikliranjem proizvoda, sprečavate potencijalno negativne posledice na ljudsko zdravlje i okolinu, koje mogu da nastanu kao posledica neadekvatnog

zbrinjavanja ili bacanja ovog proizvoda.

Za više informacija o zbrinjavanju i recikliranju, obratite se prodavcu ili najbližem centru za prikupljanje i reciklažu EE otpada.

### Odlaganje potrošenih baterija

Proverite lokalne propise u vezi odlaganja potrošenih baterija ili nazovite lokalnu službu za korisnike da bi dobili uputstva o odlaganju starih i potrošenih baterija. Baterije iz ovog proizvoda ne smeju da se bace zajedno s kućnim otpadom. Obavezno odložite stare baterije na posebna mesta za odlaganje iskorišćenih baterija koja se nalaze na svim prodajnim mestima za kupovinu baterija.

## IZJAVA O USAGLAŠENOSTI

Ovaj uređaj proizveden je i usaglašen sa važećim Evropskim normama i sa svim važećim Direktivama i Regulativama

Za izjavu o usaglašenosti, kontaktujte KimTec d.o.o., Viline vode bb, Slobodna zona Beograd L12/4, 11000 Beograd.

Telefon: 011 20 70 600 , Fax: 011 2070 854 , 011 3313 596

E-mail: prodaja@kimtec.rs



VIVAX

---

## Ngrohëse qeramike me ventilator për shtëpi

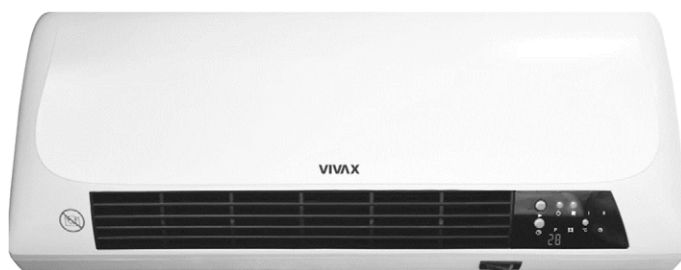

**2000W, 220-240V, ~ 50Hz**

### **NGROHËS DUHET TË VENDOSEN TË PAKTËN 1.8 NGA KATI.**

#### **HYRJE**

Kjo pajisje është projektuar dhe bërë në përputhje me të gjitha standardet e sigurisë që garantojnë përdorimin e sigurt dhe të lehtë në qoftë se ju në përputhje me dhe ndiqni udhëzimet e sigurisë e dhëna në këtë fletushkë.

Para përdorimit të kësaj pajisjeje lexoni me kujdes këtë udhëzues dhe ruajini udhëzimet për përdorim në të ardhme.

#### **Karakteristika**

- PTC elemente ngrohëse nga qeramike, ngrohje m efikasitet të lartë, ngrohje e shpejtë, pa zhurmë dhe erë,
- pa zjarr dhe nuk e harxhon oksigjenin
- Montohet në mur
- Frymë e ftohtë, ngrohtë ose nxehtë
- Emetim i dritës
- Kohëmatës
- Telekomandë
- Mbrojtje nga ngrohja e tepërt

**ME RËNDËSI:** Ju lusim të ruani këtë manual që të mundeni edhe në të ardhmen të përdorni sipas nevojës. Ne besojmë që siguria e aparatit është prioritet i secilit prodhues gjatë përpilimit të produktit. Ju lusim që secilin aparat të përdorni me kujdes dhe sigurt, dhe të keni vëmendje udhëzimet dhe paralajmërimet e rëndësishme. **Udhëzime të rëndësishme të aparatit për lagështim të ajrit.**

**LEXONI KËTO UDHËZIME ME KUJDES DHE RUAJTUR ATO NË NJË VEND ME REPUTACION PËR REFERENCË NË TË ARDHMEN!**

**NËSE JU TË TRANSFEROJË KËTË PAJISJE, JU LUTEM BASHKANGJITNI PAJISJEN DHE KËTO UDHËZIME!**

**PARALAJMËRIME TË RËNDËSISHME DHE UDHËZIME SIGURIE**



Rrufeja me simbolin e shigjetës brenda trekëndëshit barabrinjës paralajmëron përdoruesin për prani të rrymës së rrezikshme dhe të jo-izoluar brenda prodhimit që mund të aq i fuqishëm sa të paraqesë rrezik nga goditja elektrike.



Pikëçuditja brenda trekëndëshit barabrinjës paralajmëron përdoruesin për prani të udhëzimeve të rëndësishme për përdorim dhe mirëmbajtje në dokumentin e dhënë me prodhimin.



**KUJDES**



**RREZIK NGA GODITJA ELEKTRIKE  
MOS HAPNI**

Mos e hiqni kapakun e pajisjes. Në asnjë rast përdoruesit nuk i lejohet të kryejë çfarëdo pune të riparimit apo rirregullimit të pajisjes. Lëreni këtë punë për riparuesin e kualifikuar me autorizim.

## RREGULLAT E RENDËSISHME TË SIGURISË

1. **PARALAJMËRIM:** Mos e mbuloni.
2. **PARALAJMËRIM:** Shenja “Do not cover” (mos mbulo). Që të shmangni nxehjen e tepërt, mos e mbuloni ngrohësen.. 
3. Mos e përdorni ngrohësen në afërsi të vaskës, dushit apo pishinës. Ngrohësja duhet të instalohet në mënyrë që çelsat dhe kontrolllet e tjera të mos mund të preken nga një person në banjë ose dush.
4. Ngrohësja nuk duhet të gjendet mu nën prizë të fiksuar të murit.
5. Këtë pajisje mund të përdorin fëmijë më të mëdhenj se 8 vjet dhe persona me aftësi të zvogëluara fizike, shqisore ose mendore ose me mangësi të përvojës dhe njohurisë, vetëm nëse janë nën mbikëqyrje ose u janë dhënë udhëzime për përdorim të sigurt të pajisjes.
6. Pajisja nuk është e paraparë për përdorim nga persona tjerë (përfshirë edhe fëmijë) me aftësi të zvogëluara fizike, shqisore ose mendore ose me mungesë të përvojës dhe njohurive, përveç nëse nuk janë nën mbikëqyrje ose nëse kanë marrë udhëzime për përdorim nga personi përgjegjës për sigurinë e tyre.
7. Asnjëherë mos lejoni fëmijët të luajnë me pajisjen.
8. Fëmijët që mbikëqyren të mos luajnë me pajisjen.
9. Pastrimi dhe mirëmbajtja e shfrytëzuesve nuk duhet të bëhen nga fëmijët pa mbikëqyrje.
10. Fëmijët me më pak se 3 vjet duhet të mbahen larg nëse nuk mbikëqyret vazhdimisht. Pastrimi dhe mirëmbajtja nuk duhet të angazhohen fëmijët nëse nuk kontrollohen.
11. Fëmijët e moshës nga 3 vjeç e më pak se 8 vjet duhet të kalojnë vetëm në pajisjen e pajisjes, me kusht që të jenë vendosur ose instaluar në pozicionin normal të punës dhe i janë dhënë mbikëqyrje ose udhëzime lidhur me përdorimin e pajisjes në një vend të sigurt Dhe të kuptojnë rreziqet e përfshira. Fëmijët e moshës nga 3 vjeç e më pak se 8 vjet nuk duhet të futin, rregullojnë



- dhe pastrojnë pajisjen ose të kryejnë mirëmbajtjen e përdoruesit Pastrimi dhe mirëmbajtja nuk duhet të kryhet nga fëmijë pa mbikëqyrje ose më të vegjël se 8 vjet.
12. **KUJDES:** Disa pjesë të këtij prodhimi mund të bëhen shumë të nxehta dhe të shkaktojnë djegie. vëmendje e veçantë duhet të kushtohet kur janë të pranishëm fëmijët dhe njerëz të cenuar.
  13. Asnjëherë mos u mundoni të hapni dhe riparoni pajisjen tuaj kur nuk punon. Mos e zëvendësoni kabllon ose prizën e dëmtuar, kontaktoni riparuesin e autorizuar.
  14. Asnjëherë mos shkëputeni pajisjen nga rrjeti elektrik duke tërhequr në kordonin. Mos e prekni kordonin e rrymës ose plug me duar të lagura lëvizur pajisjen duke tërhequr në kordonin dhe sigurohuni kabllor nuk është tangled ose grimcuar.
  15. Kur pajisja është e ndezur dhe fuqia për të punuar, nuk të lënë pajisjen pambikëqyrur.
  16. Kjo pajisje është paraparë vetëm për përdorim shtëpiak. Mos e përdorni për qëllime komerciale ose industriale.
  17. Pajisja është projektuar për përdorim të brendshëm.
  18. Shmangni derdhjen e çfarëdo lëngu mbi pjesët lidhëse të pajisjes.
  19. Mos e përdorni këtë ngrohës me programues, kohëmatës, sistem të veçantë me telekomandë ose çfarëdo pajisje tjetër që kyç automatikisht ngrohësin, pasi që ekziston rrezik nga zjarri nëse ngrohësi është i mbuluar ose i vendosur në mënyrë të gabuar.
  20. Përdorni vetëm lidhjen e saktë dhe kablo të energjisë.
  21. Mos e përdorni këtë pajisje në afërsi të ujit, në hapësira me lagështi ose në afërsi të pishinësuredaj. Mbrojeni pajisjen tuaj dhe kabllon e saj nga nxehtësia, drita direkte e diellit, lagështia, objekte të mprehta, etj.
  22. Mbrojeni pajisjen tuaj dhe kabllon e saj nga nxehtësia, drita direkte e diellit, lagështia, objekte të mprehta, etj. Kablloja e gjatë duhet të vendoset në mënyrë që të mos varet nga rafti ose nga tavolina që të shmanget tërhiqja e kabllor në fëmijët ose pengimi i rastësishëm.

23. Pajisja juaj nuk duhet të përdoret e lidhur në të njëjtin kablo të energjisë ose me siguresë me një pajisje tjetër.
24. Përdorni vetëm prizën e duhur të energjisë dhe prizën e energjisë për këtë pajisje.
25. Kordoni i energjisë nuk duhet të lihet në trupin e nxehtë të pajisjes ose në afërsi të saj. Mos lejoni që kordoni të ulet mbi buzë tryezave ose kundër.
26. Mos përdorni pastrues me avull për pastrim të pajisjes.
27. Mos e lini pajisjen e kyçur. Shkyçeni kur nuk e përdorni dhe kur ka nevojë për riparim. Kur e shkyçni, përdorni kryen e prizës në vend të kablos dhe lejoni që pajisja juaj të ftohet.
28. Pajisja duhet të jetë i shkëputur nga furnizimi me energji elektrike gjatë zhvendosjes, instalimin, mirëmbajtjen, pastrimin ose riparimin.
29. Mos kryeni asnjë veprim në pajisjen tuaj përveç pastrimit dhe mirëmbajtjes. Mos u mundoni të riparoni, rirregulloni ose zëvendësoni pjesë të pajisjes tuaj. Ju lutemi kontaktoni personel të kualifikuar.
30. Në afërsi të pajisjes Mos e mbani substancave shpërthyes dhe të ndezshme të tilla si kanaçe aerosol me shtytësit ndezshme në afërsi të pajisjes.
31. Mos e lidhni ngrohës në qoftë se ajo nuk është e montuar në mur, në përputhje me udhëzimet e instalimit.
32. Shmangni instalimin e ngrohës prapa derës. Ngrohës duhet të instalohet gjithmonë në një pozicion horizontal, një minimum prej 1.8 m nga niveli dysheme.

**KUJDES:** Ky ngrohës nuk është i pajisur me një pajisje për të kontrolluar temperaturën e dhomës. Mos e përdorni këtë ngrohës në dhoma të vogla, kur ato janë të zëna nga persona që nuk janë të aftë të lenë vetë dhomën, përveç nëse sigurohet mbikëqyrja e vazhdueshme.

**KUJDES:** Largësia e pajisjes dhe objekteve lehtësisht të ndezshme të tilla si perde, objekte prej druri dhe objekte të tjera të ndezshme duhet të jetë të paktën 90cm.

Mbani ngrohësin të pastër. Mos lejoni që objektet të hyjnë

në ventilim, pasi kjo mund të shkaktojë goditje elektrike, zjarr ose dëmtim të ngrohësit.

**Tokzimi:** Shenja e dy shesheve nënkupton që produkti është projektuar dhe pajisur me një izolim të dyfishtë (mbrojtje nga klasa II), dhe nuk e lidh pajisjen në tokë.



Për të kontrolluar më tej se pajisja duhet të lidhet me një prizë tokëzimi, kontrolloni etiketën e pajisjes në pjesën e pasme të pajisjes.

Nëse nuk e keni gjetur këtë shenjë, duhet ta lidhni pajisjen me një prizë tokëzimi

Para kyçjes së pajisjes së re në rrymë 220-240V, 50Hz, kontrolloni nëse tensioni në amvisërinë tuaj dhe lloji i prizës përshtaten me tensionin e dhënë në pllakën me shkrim. Nëse keni dyshime, kontaktoni një elektrikist të autorizuar.

### Para përdorimit të parë

1. Para përdorimit të parë, doemos hiqni tërë ambalazhimin nga pajisja.
2. Kini kujdes që ambalazhimi dhe qeskat duhet të mbahen larg fëmijëve të vegjël. Mos lejoni që fëmijët të luajnë me ambalazhimin pasi që ekziston rrezik nga mbytja dhe lëndimi.

### Fuqia kyçëse

Harxhimi dhe fuqia e plotë e kësaj pajisjeje mund të jetë deri më 2000W. Rekomandohet kyçja e pajisjes në furnizim të veçantë me rrymë me mundësi të ndarjes së qarkut elektrik me kyçëse (siguresë) prej 16A.

- Mos përdorni dhe kypni këtë pajisje në kablllo ndarëse me më shumë kyçëse dhe të ndani kyçësen me harxhues të tjerë pasi që kjo pajisje ka fuqi të madhe.

## INSTALIMI

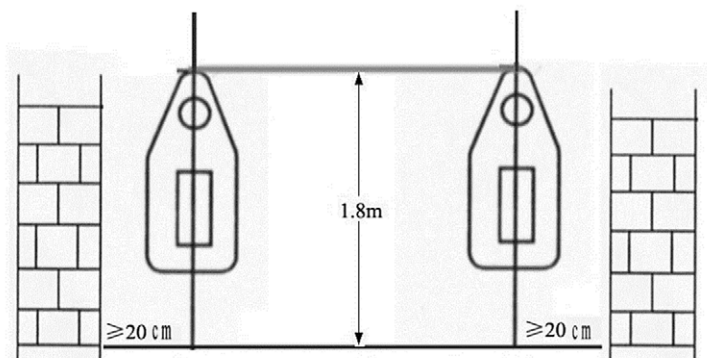

Hiq grjalicu dhe të gjithë aksesorëve të dalë nga kutia.

Heater është projektuar për montim në mur.

Vendi ngrohës larg një minimum prej 20 cm nga muret anësore dhe sende të tjera të tilla si mobilje, perde ose bimëve. Në frontin e ngrohës nuk duhet të jetë një pengesë, ose objekte të ndezshme 1m minimum.

- Bëni dy vrima në mur në largësi prej 1.8m prej dyshemesë.
- Diametri i vrimës duhet të jetë i mjaftueshëm të pranojë gypin e fryrë të plastikës.
- Pas vënies së qypave të plastikës, me përdorim të vidhave vëni kukëzën.
- Sigurohuni që kukëza është vendosur mire dhe vëni pajisjen..
- Kapësja në fund të kukëzës duhet të hyjë në hapjen në pjesën e poshtme të ngrohëses.

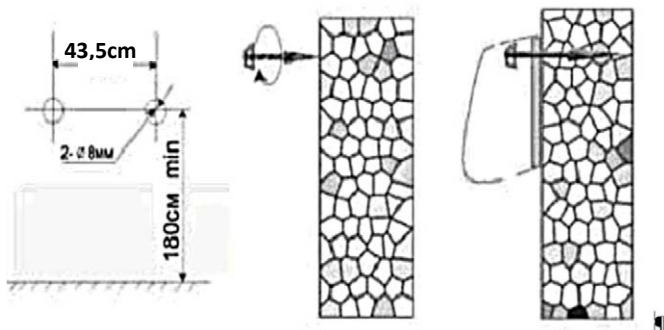

## Paneli perpara

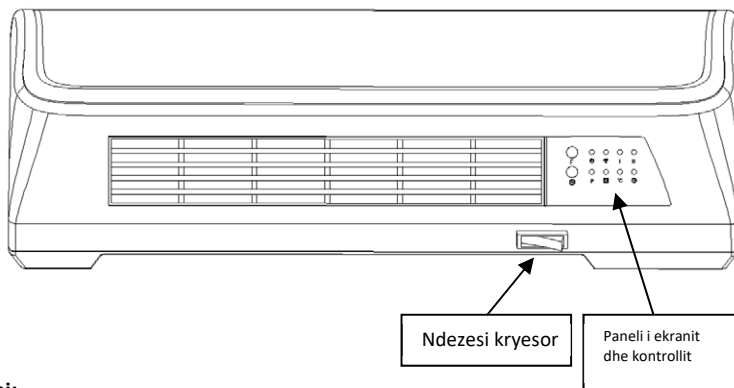

### Ekranit:

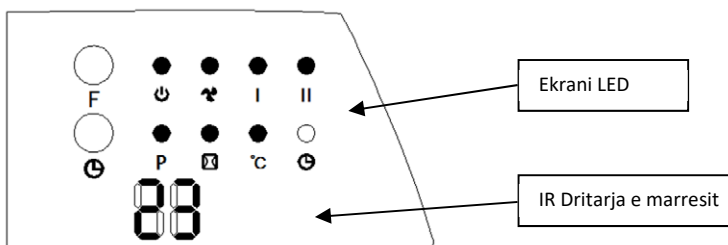

### Telekomanda:

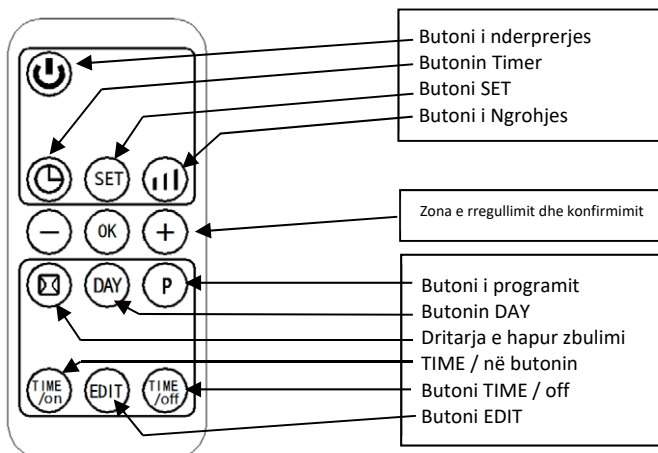

## OPERATING

Instaloni ngrohësin në mur, së paku 90 cm larg nga muri i oposite dhe çdo objekt tjetër siç janë mobiljet, perdet ose bimët.

(Sigurohuni që furnizimi me energji të korrespondon me atë në etiketën e vlerësimit)

- Futeni kordonin e rrymës në prizën e murit.
- Shtypni ndezësin kryesor 0/1 në pozicionin 1. Shfaqja do të tregojë "S"

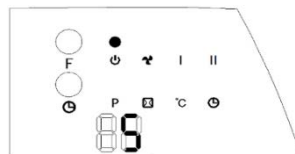

- Pasi shtypni butonin F, njësia hyn në regjimin e ventilatorit, dy sinjalizuesit drita në display shfaq "- -". (Figura A) Shtypni sërish butonin F, njësia ndizet në mënyrën e ngrohjes së ulët (1000W) dhe treguesit " I " dritë ndizaet dhe tregon shfaqje "- -". (Figura B) Shtypni butonin F përsëri, njësia ndizet në mënyrën e ngrohjes së lartë (2000W) dhe treguesi " II " dritë ndizaet dhe tregon shfaqje "- -". (Figure C) Shtypni butonin F për herë të katërt, futni në modalitetin e gatishmërisë (ventilimi do të fiket më poshtë 30 sekonda).

A

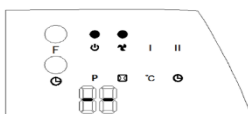

B

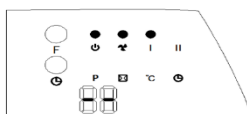

C

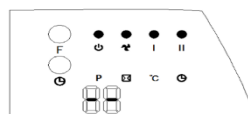

- Shtypni " " **Timer** butonin për të vendosur kohëmatësin (00-12 hours).

Shtypja e butonit një herë dhe rrit kohën për një orë. Pas vendosjes së kohës, ekrani do të tregojë vendosjen e kohës aktuale për 5 sekonda, pastaj rikthehu në ekranin e mëparshëm, ndërkohë që " " ndizet dritën. Fotografia më poshtë është një shembull i caktimit të 8h.

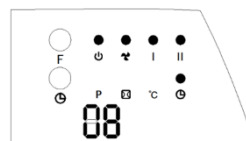

- **Emërimi "ON"**

Në modalitetin e gadishmërisë, shtyp butonin " " **Timer**, mund të caktoni afatin e caktuar në orën 00-12. Pas vendosjes së plotë, ekrani tregon afatin e caktuar të takimit dhe gjithashtu dritën e Timer " " është e ndezur. Ekranin automatikisht ul 1 orë për çdo orë të kaluar. Kur arrihet koha e hyrjes në funksion, produkti automatikisht do të ndizet. Temperatura e parazgjedhur automatikisht është 23 ° C gjatë kohës së percaktuar për aktivizim. Fotot poshtë janë një shembull për të caktuar afatin e caktuar të aktivizimit në 8 orë.

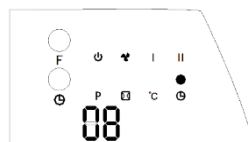

**Note:** Nëse nuk vendosni temperaturën dhe programin javor, njësia do të fiket automatikisht pas 12 orësh pune të vazhdueshme dhe të hyjë në gjendje gatishmëri.

## Funksionimi i funksionit (VETËM me anë të telekomandës)

Shënim: Gjatë operacionit, sigurohuni që transmetuesi i largët të synojë në zonën e marrjes në distancë në ngrohës.

1. Shtyp “☺” Butoni për të aktivizuar njësinë. Ventilatori do të fillojë me punën dhe ekrani do të tregojë si në figurë.

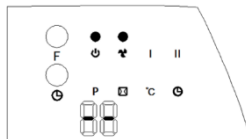

2. Shtyp “☺” Butoni i ngrohjes së rish, njësinë ndizet në modalitetin e ngrohjes (1000W) dhe treguesit “☺ ☺ I I” dirta ne display shfaq“- -”. (Figure A)  
Shtyp “☺” butonin e ngrohjes perseri, njësinë ndizet në mënyrën e ngrohjes së lartë (2000W) dhe treguesit “☺ ☺ I II” dritë në dhe tregon shfaqje“- -”. (Figure B)  
Shtyp “☺” Butoni i ngrohjes për herë të tretë, funksioni i ngrohjes do të fiket, njësinë do të jetë vetem ne ventilim (Figure C).

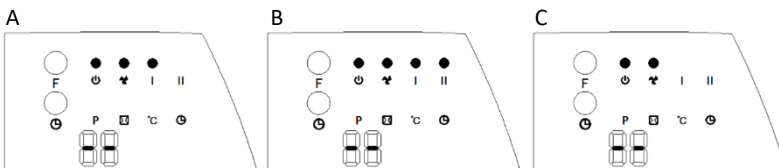

**Shënim:** Butoni Timer “⌚” “ne telekomand ka te njejtin funksion sikurse butoni Timer ne kabinen e njesist.

3. **Caktimi kohën aktuale TIME / DAY (mund të vendoseni në gatishmëri dhe në punë):** Shtyp “⌚” **SET** butonin nje here, paneli do te shfaqë “12”si parazgjedhje, “+ / -” për të vendosur orën aktuale (totali I orëve 24); Shtyp “⌚” **SET** butonin perseri dhe paneli do te shfaq mitutat “30”, shtyp “+ / -” për të vendosur minutat aktuale , pastaj shtyp “⌚” **SET** butonin per heren e tret, paneli do te shfaq ditën “d1”, shtyp “+ / -” per te vendosur ditën aktuale (E hënë – e Premte: d1-d7). Pastaj shtyp “OK” **OK** butonin për të konfirmuar rregullimet, paneli do të shfaq rregullimet.

**Për shembull:** Vendosja të mërkurën, 9:30 nën 25 ° C nën ngrohje II, pls. referojuni fotove në vijim. Shënim:: Mbi vendosjen Koha / Dita do të mbajë për aq kohë sa kaloni kryesor është në “On” pozicionin ose në gjendje gadishmërie (ne qdo nderprerje te energjis).

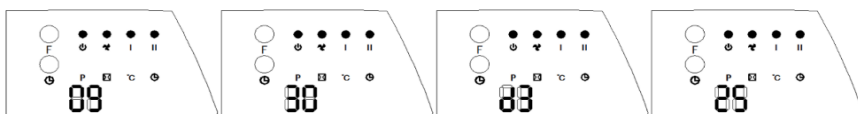

Për të kontrolluar orën aktuale / ditën e caktuar, mund të shtypni “⌚” butonin **SET**.

## Vendosni temperaturën

Gjatë punës, shtypni “ $\oplus$  /  $\ominus$ ” butonin, paneli shfaq “ $\text{23}$ ” si parazgjedhje..

Shtyp “ $\oplus$  /  $\ominus$ ” për të vendosur temperaturën

(shkallë temperature 10-49°C), Shtyp “ $\text{OK}$ ” “**OK**” butonin për të konfirmuar rregullimet.

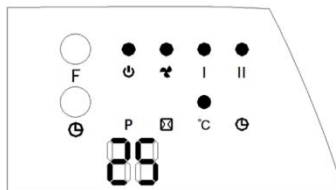

**Për shembull:** Temperatura e tanishme e dhomës është 15 ° C, kur vendoseni temperaturën në 25 ° C, shfaqet si në figurë.

Nëse dëshironi të anuloni cilësimin e temperaturës, shtypni “ $\text{⏏}$ ” Butoni i ngrohjes për të zgjedhur fuqinë e ngrohjes I ose II, ndërsa drita shfaq “- -”, “°C” drita ndalet.

Pas ngrohjes së vazhdueshme 12 orë, funksioni i Ngrohjes do të anulohet (modaliteti i ventilatorit do të punojë 30 sekonda për të fthohur njësinë dhe njësia do të hyjë në modalitetin e gatishmërisë).

### Shenim:

Kur vendosni temperaturën, njësia do të përdorë mënyrën SMART të punës:

1. **Vendosja e temperaturës - Temperatura e dhomës > 2°C:** Njësia do të punojë me fuqi të lartë 2000W;

2. **Vendosja e temperaturës - Temperatura e dhomës < 2°C:** Njësia do të punojë me fuqi të ulët 1000W;

3. **Vendosja e temperaturës - Temperatura e dhomës = 0° C,** tifoza do të punojë për 30 sekonda për të fthohur brenda komponentëve të njësisë, atëherë tifoza do të ndalet dhe njësia do të hyjë në gjendjen e gatishmërisë.

Pas hyrjes në gjendjen e gatishmërisë, **Vendosja e temperaturës - Temperatura e dhomës > 2 ° C,** ngrohësi do të ndizet dhe do të rifillojë deri në ngrohje.

## Cakto programin javor (VETËM me anë të telekomandës)

Pas vendosjes së plotë të TIME / DAY aktual, ndiqni hapat më poshtë për të vendosur programin javor.

- 1) Shtyp “ $\text{⏏}$ ” Butoni i energjisë dhe ngrohësi do të hyjnë në regjimin e punës. Sipas shënimeve të mësipërme dhe cilësimet aktuale të orës / ditës, ndiqni hapat e mëposhtëm për të vendosur programin javor:
- 2) Shtyp “ $\text{P}$ ” Butoni **PROGRAM** për të hyrë në programimin javor të programit, në ekran shfaqet “P”. (Figura A)  
Shtyp “ $\text{DAY}$ ” Butonin ditë, shfaqet d1 ~ d7, i vendosur në ditët e punës sipas kërkesës (e hëna-e diel: **d1 ~ d7**). Të tilla si të vendosur të hënën, shfaqja si (Figura B)

### Shenim:

Për të bërë dallimin midis vendosjes së ditës aktuale dhe periudhës së punës të ditës:

Dita aktuale - E hënë-e diel: d1 ~ d7

Periudha e punës - çdo ditë: P1 ~ P6

- 4) Shtyp “ $\text{EDIT}$ ” **Butonin EDIT**, ekri tregon P1 ~ P6 (për çdo ditë, mund të caktohet maksimumi 6 periudha kohore). Të tilla si vendosja (Figura C).
- 5) Shtyp “ $\text{TIME/On}$ ” **Butonin TIME / On**, ekri shfaq “00” si parazgjedhje. Shtypni butonin “ $\text{TIME/On}$ ” TIME / On vazhdimisht për të vendosur kohën e kthesës. Të tilla si vendosni kohën e kthimit prej orës 7:00 (Si figura D) (Memo: koha e vendosjes 00-24 për zgjedhje)
- 6) Shtyp “ $\text{TIME/Off}$ ” **Butonin TIME / On**, në ekran afishohet afati i mëparshëm i rregullimit të parazgjedhur. Shtypni butonin “ $\text{TIME/Off}$ ” **“TIME / Off”** vazhdimisht për të vendosur kohën e



kthesës. Të tilla si vendosni kohën e mbylljes në orën 13:00 (shfaqja si figura E), (Shënim: koha e fikjes më vonë se koha e kthimit, kur koha e kthimit është e njëjtë me kohën e kthesës, njësia në modalitetin e gatishmërisë)

- 7) Përsëritni hapat 3 - 6, mund të vendosni të gjithë programin javor (& Çdo ditë, hapja e çdo segmenti, koha e mbylljes), shtypni butonin "OK" për të konfirmuar vendosjen.
- 8) Pas vendosjes së mësipërme, shtypni butonin "DAY", zgjidhni njësinë e kthimit të ditës së javës, pastaj shtypni butonin "EDIT" për të zgjedhur kohën e kthimit të ditës, pastaj shtypni OK/" " për të vendosur temperaturën e dëshiruar varg temperature 10-49 ° C), shtypni "OK" butonin OK për të konfirmuar vendosjen.

Nëse temperatura e cilësimit nuk është caktuar, temperatura e paracaktuar është 23 ° C, nëse temperatura e dhomës është më e lartë se 23 ° C, njësia nuk do të ndizet. Për të anuluar funksionin javor, shtypni butonin "PROGRAM" sërish, drita "P" do të fiket. Programi javor është Off. Njësia do të kthehet në mënyrën e mëparshme të punës.

#### Note:

- Pasi të jenë plotësuar rregullimet e mësipërme dhe programi P është duke punuar, shtypni "OK/EDIT" / "TIME/ON" për të kontrolluar kohën e caktimit të çdo dite dhe periudha kohore;
- Periudhat e ndërprerjes 0 ~ 24 orë, nuk mund të vendosen në minuta;
- "TIME / OFF" nuk mund të jetë më pak se "TIME / ON";
- Kur "TIME / ON" është i njëjtë me "TIME / OFF", njësia do të hyjë në modalitetin e gatishmërisë

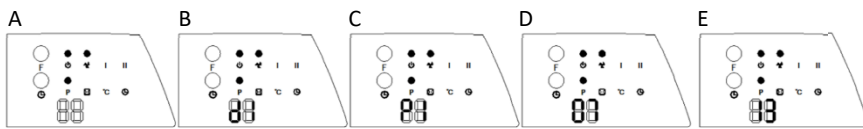

#### Shënim:

Pas ndërprerjes së energjisë (Ndërprerësi kryesor ishte në pozicionin e jashtëm ose u mbyll), njësia u rivendos. Se sa duhet të caktoni cilësimet Koha / Dita. Shtypni "SET" butonin SET për të rregulluar Koha / Dita (shih kapitullin Vendoseni TIME / DAY aktual).

#### Set "Funksioni i zbulimit të dritares së hapur" (VETËM me anë të telekomandës)

Shtypni butonin "Power", produkti futet në modalitetin e punës. Ngrohja do të fillojë.

Shtypni butonin "Window" me anë të telekomandës, drita "°C" ndizet; Shfaqja e temperaturës "23" sipas parazgjedhjes. Shtypni "23" për të vendosur temperaturën e synuar.

Gjatë modalitetit të zbulimit të dritares së hapur, në rast se temperatura brenda dhomës bie 5-10 ° C brenda 10 minutash, atëherë nxehtësi do të ndalojë të punojë brenda 30 minutash dhe të hyjë në modalitetin e mbështetjes.

Per te detyruar aktivizimin e njesise shtyp " " Butonin Power perseri.

**Hiqeni nga aktivizimi njohjen e dritares e hapur:** Shtyp " " Butonin Window perseri, drita e dritares do te ndaloj, njesia do te ktheht ne gjendjen e me hereshme te punes..

Shembull: Temperatura aktuale e dhomës është më e ulët se 23 ° C, vendosja është 23 ° C, zbulimi i dritares së hapur. (Figura F)

Nëse zbulimi i dritares së hapur dhe programi i programit javor janë njëkohësisht Aktiv, njëse njësia ndizet në kohë javore, njësia nuk ndizet. Nëse tashmë aktivizohet në timer javore, njësia punon si temperatura e caktimit nën zbulimin e dritares së hapur (figura G).

Shënim: Hapni funksionin timer javor, duhet të vendosni periudhën e kthimit të ditës dhe ditës së javës, përndryshe, koha javore e gjendjes së parazgjedhur është 00, domethënë, njësia nuk ndizet.).

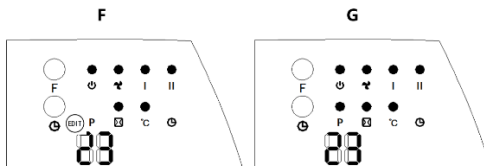

### Vemendje:

**Mos prekni njësinë e zhurmës së ngrohësit dhe mos mbulonni prizën dhe hyrjen e erës.**

## PASTRIMI DHE MIRËMBAJTJA



**Para çfarëdo pastrimi ose mirëmbajtjeje, gjithmonë së pari hiqni pajisjen nga rryma dhe pritni që pajisja të ftohet krejtësisht.**

Para përdorimit të parë, rekomandohet që të pastroni mirë pajisjen.

1. Para se të pastroni njësinë pritni të ftohet dhe shkyçeni nga rryma. Mos përdorni gërryes dhe tretës. Fshini prodhimin me leckë të butë të njomur
2. Është e nevojshme që rregullisht të hiqet pluhuri nga sipërfaqja
3. Larja e njësisë dhe vënia e saj në ujë është e ndaluar.
4. Nëse nuk do të përdorni ngrohësen kohë të gjatë, fshini sipërfaqen dhe vëni njësinë në kuti.
5. Duhet të vendose në dhomë të thatë me ventilim. Shmangni lagështi të lartë dhe ndikime mekanike në pajisje

## SPECIFIKIME

<b>Model</b>	<b>WMH-2000L</b>
Fuqia maksimale	2000W
Klasa e mbrojtjes	II
Voltazhi	220-240V ~ 50Hz

## QËNDRIM MIQËSOR NDAJ MJEDISIT JETËSOR



Prodhimet e shënuara me këtë simbol tregojnë se prodhimi i përket një grupi të pajisjeve elektrike dhe elektronike (prodhime EE), dhe nuk duhet të hidhen bashkë me mbeturina shtëpiake ose të rënda. Trajtimi i saktë, asgjësimi dhe riciklimi i prodhimeve, parandalon efektet e mundshme negative në shëndetin e njeriut dhe mjedisin, të cilat mund të lindin për shkak të kujdesit të pamjaftueshëm ose hedhjen e këtij prodhimi.

Për më shumë informacione në lidhje me riciklimin dhe asgjësimin e këtij prodhimi, ju lutemi kontaktoni lokale për asgjësimin e mbetjeve të rrezikshme ose dyqanin tuaj, ku keni blerë prodhimin.

### Hedhja e baterive

Kontrolloni rregulloret lokale për asgjësimin e baterive të përdorura ose telefononi shërbimin tuaj lokale të konsumatorëve në mënyrë që të merrni udhëzimet në dispozicion të baterive të vjetra dhe të përdorura.

Bateritë në këtë produkt nuk duhet të hidhen me mbeturinat shtëpiake. Sigurohuni që të hidhni bateritë e vjetra në vende të veçanta për asgjësimin e baterive të përdorura të cilat janë gjetur në të gjitha pikat e shitjes ku mund të blejnë bateri.

### DEKLARATA E BE-SË PËR PËRPUTHSHMËRI

Kjo pajisje është prodhuar në përputhje me standardet e aplikueshme evropiane dhe në përputhje me të gjitha direktivat dhe rregulloret në fuqi.



Deklarata e BE-së për përputhshmërinë mund të shkarkohet nga linkun në vijim: [www.msan.hr/dokumentacijaartikala](http://www.msan.hr/dokumentacijaartikala)

## **Električni PTC keramični grelec**

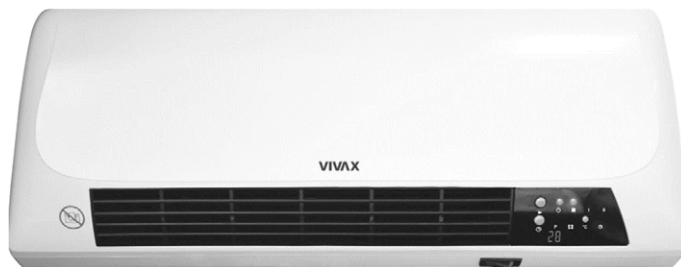

**2000W, 220-240V, ~ 50Hz**

**GRELEC MORA BITI POSTAVLJEN NAJMANJ 1,8m  
OD TAL!**

### **UVOD**

Ta naprava je zasnovana in izdelana v skladu z vsemi varnostnimi standardi, ki zagotavljajo varno in enostavno uporabo, če se držite in upoštevate varnostne napotke v teh navodilih.

Pred uporabo natančno preberite navodila in jih shranite za morebitno prihodnjo uporabo.

### **Lastnosti**

- PTC keramični grelec visoke zmogljivosti, hitro gretje, tiho delovanje brez vonja, brez onesnaženja, brez plamena in brez porabe kisika
- Montaža na steno
- Pihanje hladnega, toplega ali vročega zraka
- Svetlobni kazalci delovanja
- Tedenski časovnik
- Daljinski upravljalnik
- Zaščitna naprava proti pregrevanju

## **DOBRODOŠLI!**

Hvala vam za izbiro in nakup Vivax grelca.

Ta naprava ustreza najvišjim standardom, inovativni tehnologiji in visokemu udobju in učinkovitosti uporabe.

**Prosimo, da pozorno preberite ta navodila, preden lahko uporabite svojo novo napravo in jih shranite za primer prihodnjih potreb.**

Če se boste držali navodil, vam bo nova naprava zvesto služila dolga leta..

**POZORNO PREBERITE TA NAVODILA IN JIH SHRANITE ZA POZNEJŠO UPORABO! ČE PRODATE ALI PODARJATE TO NAPRAVO, OBVEZNO IZDELKU PRILOŽITE TUDI TA NAVODILA.**

### **POMEMBNA OPOZORILA IN VARNOSTNA NAVODILA**



Strela s puščico znotraj enakostraničnega trikotnika opozarja uporabnika na prisotnost nevarne in neizolirane napetosti v izdelku, ki je lahko dovolj močna, da predstavlja nevarnost električnega udara.

Klicaj znotraj enakostraničnega trikotnika.



Klicaj znotraj enakostraničnega trikotnika opozarja uporabnika na prisotnost pomembnih navodil za uporabo in vzdrževanje v dokumentu, ki priložen izdelku.



**POZOR**



**NEVARNOST ELEKTRIČNEGA UDARA,  
NE ODPIRAJ**

Ne odstranite pokrova naprave. V nobenem primeru uporabnik ne sme izvajati kakršnih koli popravil ali sprememb na napravi. Prepustite to delo usposobljenemu pooblaščenemu serviserju. Da bi zmanjšali nevarnost požara, električnega udara, poškodb pri uporabi naprave, vedno upoštevajte naslednje osnovne varnostne ukrepe, vključno z naslednjimi:

## **VARNOSTNA OPOZORILA IN NASVETI**

1. **OPOZORILO:** Ne prekrivati.
2. **OPOZORILO:** Da bi se izognili nevarnosti pregrevanja, ne pokrivajte grelca.
3. Ne uporabljajte grelca v bližini kadi, tušev in bazenov. Električni grelec mora biti nameščen ali nameščen tako, da osebe ali kadi ne morejo dotikati stikal in drugih naprav.
4. Naprave ne smete namestiti neposredno pod električno vtičnico. Aparata ne uporabljajte za suho oblačenje.
5. To napravo lahko uporabljajo otroci v starosti od 8 let, in osebe z zmanjšanimi fizičnimi ali psihičnimi sposobnostmi ali pomanjkanjem izkušenj in znanja le, če so pod nadzorom odgovorne osebe ali če so jim bila predana navodila za varno uporabo naprave in če se zavedajo potencialnih nevarnosti, ki jih prinaša uporaba naprave.
6. Aparat ni namenjen uporabi s strani oseb (vključno z otroki) z zmanjšanimi telesnimi, čutnimi ali duševnimi sposobnostmi ali pomanjkanjem izkušenj in znanja, razen pod nadzorom ali če so dobile navodila za uporabo naprave s strani osebe, odgovorne za njihovo varnost
7. Otroci se ne smejo igrati z napravo.
8. Otroci so pod nadzorom, naj se ne igrajo z napravo.
9. Čiščenja in vzdrževanja naprave ne smejo opravljati otroci, razen če so pod nadzorom.
10. Otroke, mlajše od 3 let, je treba držati stran od naprave v delovanju, razen če so pod nadzorom.
11. Otroci, starejši od 3 let in mlajši od 8 let, smejo le vključiti/izključiti napravo, pod pogojem da je grelnik vgrajen ali nastavljen v normalnem delovnem položaju in da so pod nadzorom ali pa so prejeli navodila za varno uporabo opreme in če so razumeli možne nevarnosti, katerim so izpostavljeni. Otroci, starejši od 3 let in mlajši

- od 8 let, ne smejo priključevati, nastavljati in čistiti naprave ali opravljati vzdrževalnih del.
12. **POZOR:** Nekateri deli te naprave lahko postanejo zelo vroči in lahko povzročijo opekline. Posebno pozornost je treba nameniti otrokom in občutljivim osebam.
  13. Če je napajalni kabel poškodovan ne uporabljajte naprave, da bi se izognili nevarnosti. Kabel morata zamenjati proizvajalec ali serviser.
  14. Naprave iz električnega omrežja nikoli ne izklaplajte z vlečenjem za kabel. Ne dotikajte se napajalnega kabla ali vtiča z mokrimi rokami. Naprave nikoli ne premikajte s potegom za kabel in se prepričajte, da kabel ni zapleten ali stisnjen.
  15. Napravo uporabljajte samo v gospodinjstvu in samo za namen, za katerega je namenjena.
  16. Ta naprava je namenjena le za uporabo v zaprtih prostorih.
  17. Da bi preprečili nevarnost izpostavljanja električnemu šoku, ne polivajte kakršnih koli tekočin po napravi ali njenih delih, in nikoli ne potaplajte napajalnega kabla ali vtiča v vodo ali katerokoli drugo tekočino.
  18. Naprava ni namenjena uporabi s strani programatorja, zunanega timerja, sistema daljinskega upravljalnika ali katere koli druge naprave, ki lahko vklopi grelec samodejno, saj obstaja nevarnost požara, če je grelec ostal pokrit ali nepravilno nameščen.
  19. Naprava ne sme biti priključena na isti napajalni kabel ali varovalke z drugimi napravami.
  20. Uporabljajte le ustrezen in pravilen priključek in napajalni kabel.
  21. Napajalni kabel se ne sme dotikati vroče površine na napravi ali na napravah v bližini. Ne pustite, da kabel visi čez rob mize ali police.
  22. Ne uporabljajte parnega čistilca za čiščenje naprave.
  23. Ko je naprava priključena na napajanje in ko je v delovanju, nikoli ne puščajte naprave brez nadzora.

- Vedno odklopite napravo iz električnega omrežja, ko ni v uporabi, ali če na njej opravljate čiščenje ali vzdrževanje.
24. Če se vaša naprava ne bo uporabljala dolgo časa, mora biti naprava izključena iz električnega omrežja. Naprava mora biti izključena iz električnega napajanja med vgradnjo, vzdrževanjem ali popravilom.
  25. V bližini naprave ne shranjujte eksplozivnih in vnetljivih snovi, kot so pločevinke z vnetljivo vsebino.
  26. Grelnika ne priključujte, če ni vgrajen na steno v skladu z navodili za vgradnjo.
  27. Izogibajte se vgradnji grelca za vrata. Grelec mora biti vedno nameščen vodoravno, najmanj 1,8 m od nivoja tal.

**OPOZORILO:** Grelnik ni opremljen s krmilnikom, ki regulira sobno temperaturo. Ne uporabljajte tega grelnika v majhnih prostorih ali v sobi oseb, ki ne morejo zapustiti prostora, če niso pod stalnim nadzorom.

**OPOZORILO:** Razdalja med napravo in lahko vnetljivimi predmeti, kot so zavese, leseni predmeti in drugi vnetljivi predmeti mora biti vsaj 1m.

Napravo ohranjajte čisto. Ne dovolite vstop tujkov in prahu v notranjost naprave in v režo na napravi.

**Ozemljitev:** Oznaka dvojnega kvadrata pomeni, da je izdelek zasnovan in opremljen z dvojno izolacijo (zaščita razreda II) in naprave ni treba priključiti na ozemljitev. Če želite dodatno preveriti, ali je potrebno napravo povezati z ozemljeno vtičnico, preverite nalepko naprave na hrbtni strani naprave. Če tega znaka niste našli, morate napravo priključiti v ozemljeno vtičnico!



Pred priključitvijo nove naprave na električno napajanje 220-240V, 50 Hz, preverite, da napetost v vašem gospodinjstvu in tip vtičnice ustrežata napetosti, navedeni na napisani ploščici. Če ste v dvomih, se obrnite na električarja.



## Pred prvo uporabo

1. Odstranite embalažo iz izdelka.
2. Prepričajte se, da so embalaža in vrečke izven dosega majhnih otrok. Ne dovolite, da se otroci igrajo z embalažo, saj obstaja nevarnost zadužitve in poškodb. Priporočamo vam, da očistite ohišje naprave, kot je opisano v poglavju "Čiščenje in vzdrževanje"

## Priključna moč

Skupna poraba in moč te naprave je lahko največ 2200 W (preverite največjo moč navedeno na tablici naprave ali v tehničnih specifikacijah). Priporočljiva je priključitev naprave na ločeno napajanje z možnostjo prekinitve tokokroga s stikalom (varovalko) 16A.

Ne uporabljajte in ne priključite naprave na razdelilnike z več vtičnicami in ne delite priključka z drugimi potrošniki, ker ima ta naprava veliko moč.

## NAMESTITEV NAPRAVE

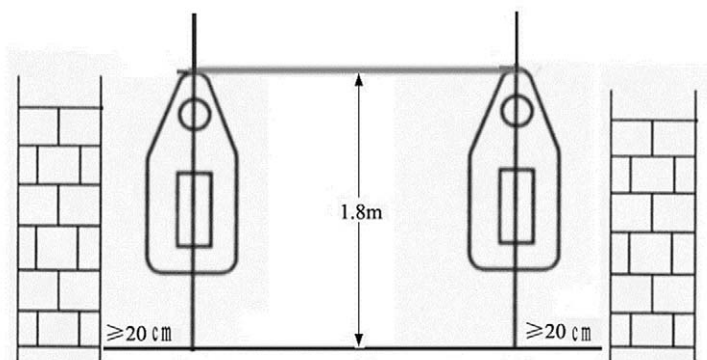

Odstranite grelec in vso dodatno opremo iz škatle.

Grelec je namenjen samo za montažo na steno.

Grelec postavite vsaj 20 cm od stranskih sten in drugih predmetov, kot so pohištvo, zavese ali rastline. Pred grelcem ne sme biti nobenih ovir ali vnetljivih predmetov, ki niso oddaljeni najmanj 1m.

- Izvrtajte dve luknji v steno na razdalji 1,8 m od tal.
- Premer lukenj mora zadostovati za plastični vložek.

- Po vstavitvi vložka pritrdite napravo s pomočjo kljuka za obežanje naprave.
- Poskrbite, da je kljuka varno pritrjena in napravo namestite.
- Nastavek na dnu kljuka je treba vstaviti v utor na dnu grelca

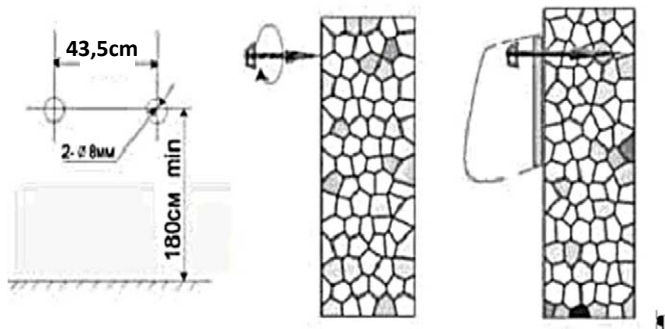

## PREDNJA STRAN

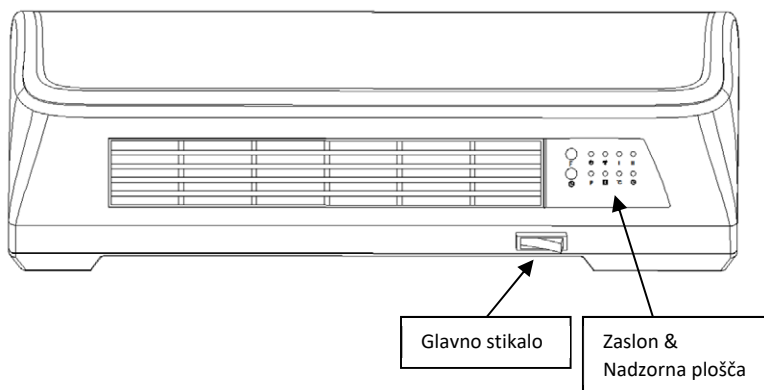

Zaslon:

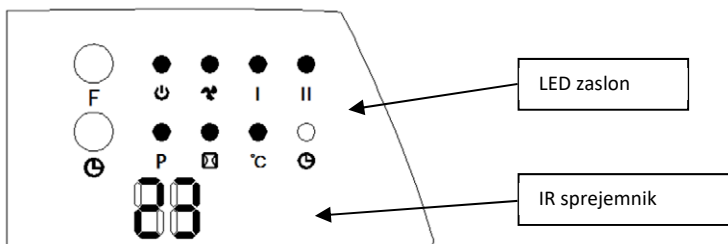

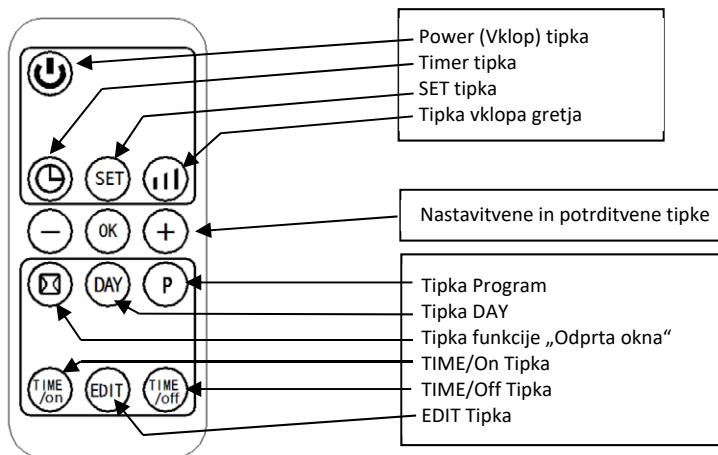

### Daljinski upravljalnik:





## UPORABA

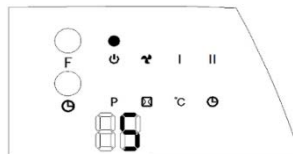

Namestite grelnik na steno najmanj 100 cm od nasprotne stene in drugih predmetov, kot so pohištvo, zavese ali rastline.

(Prepričajte se, da napajanje ustreza onemu na nalepki naprave)

- Napajalni kabel priključite v vtičnico na steni.
- Pritisnite glavno stikalo 0/1 v položaj 1. Na zaslonu se prikaže "S"
- Enkrat pritisnete tipko F, da napravo preklopite v prezračevalni način, dva indikatorja   bosta zasvetila in zaslon bo prikazal "- -". (Slika A)



Pritisnite tipko F spet, s čimer se bo naprava preklopila v nizkotemperaturni način dela (1000W). Indikatorja   bosta zasvetila. Na zaslonu se bo prikazalo "- -". (Slika B)

Pritisnite tipko F ponovno, s čimer se bo naprava preklopila v visokotemperaturni način dela (2000W). Kazalniki   in II " bosta zasvetili in prikazal se bo zaslon "- -". (Slika C)

Pritisnite tipko F četrtič. Naprava se bo preklopila v stanje pripravljenosti (ventilator bo izklopljen v 30 sekundah).

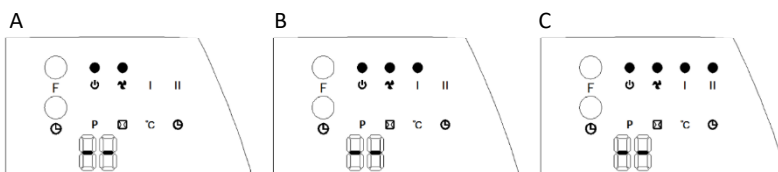

- Pritisnite " ⏰ " **Timer** tipko za nastavev časovnika (00-12 ur).

S pritiskom na tipko se časovnik poveča za eno uro. Ko nastavite čas, se na zaslonu prikaže trenutna nastavev časa v trajanju 5 sekund, nato se vrne na prejšnji zaslon in v tem času bo zasvetila oznaka " ⏰ ". Slika prikazuje primer nastavitve časovnika na 8h.

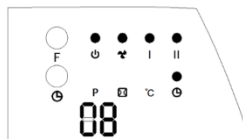

- **Vklopite s pomočjo časovnika (Timer-a)**

V standby načinu dela pritisnite " ⏰ " **Timer** tipko, da lahko nastavite čas vklopa v območju 00-12 ur. Po nastavitvi se na zaslonu prikaže nastavljen čas, ko se bo grelec vklopil. Lučka časovnika se bo vklopila " ⏰ ". Prikaz na zaslonu se samodejno skrajša za eno uro za vsako preteklo uro. Ko se doseže čas vklopa, se naprava samodejno vklopi. Privzeta temperatura v tem načinu je 23 °C.

Slika prikazuje primer nastavitve časa vklopa čez 8 ur

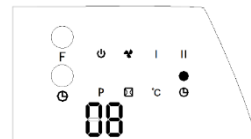

**Pripomba:** Če temperaturi in tedenski program nista nastavljeni, se naprava po 12 urah neprekinjenega delovanja samodejno izklopi in vstopi v stanje pripravljenosti (način pripravljenosti).

## Delovne funkcije (možno SAMO preko daljinskega upravljalnika)

**Pripomba:** Med delovanjem zagotovite, da je daljinski upravljalnik usmerjen v območje IR senzorja na grelcu.

1. Pritisnite tipko " ⏻ " **Power** za vklop naprave.

Ventilator se bo vklopil in na zaslonu bo prikazana naslednja slika.

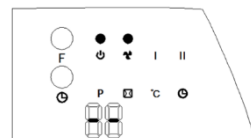

2. Pritisnite tipko za prilagoditev moči gretja " 🔥 ". Naprava se bo vklopila v nizkotemperaturni način delovanja (1000W). Kazalnika " ⏻ 🔥 " bosta zasvetila in zaslon bo prikazal "- -". (Slika A)  
Pritisnite tipko za prilagoditev moči gretja " 🔥 " ponovno. Naprava se bo vklopila v visokotemperaturni način delovanja (2000W) in kazalniki " ⏻ 🔥 I II " bodo zasvetili in prikaže se zaslon "- -". (Slika B)

Pritisnite tipko " 🔥 " tretjič, funkcija ogrevanja se bo izključila, enota bo delovala le v načinu prezračevanja (slika C)

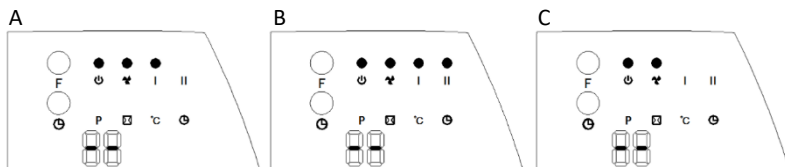

**Opomba:** Tipka časovnik " ⏰ " ima na daljinskem upravljalniku enako funkcijo kot Timer tipka na ohišju naprave.

## Nastavitev ČAS / DAN (nastavljanje možno v stanju pripravljenosti in pri normalnem delovanju):

3. Pritisnite tipko "SET" enkrat in na zaslonu bo prikazano "12" kot začetni čas, pritisnite "⊕ / ⊖" za nastavitev trenutnega časa (24-h prikaz); pritisnite "SET" tipko ponovno na zaslonu se prikažejo minute "30", pritisnite "⊕ / ⊖" za nastavitev trenutnega točen čas (minute), nato pritisnite "SET" tipko tretjič, na zaslonu bodo prikazani dnevi "d1", pritisnite "⊕ / ⊖" za nastavitev dneva (Ponedeljek-Nedelja: d1-d7). Nato pritisnite "OK" tipko za sprejem nastavitve. Zaslona se bo vrnil na prejšnji zaslon.

**Primer:** Čas za nastavitev v sredo, 9:30 pod 25 °C, II. stopnja ogrevanja. Prosimo ogledajte si naslednje slike.

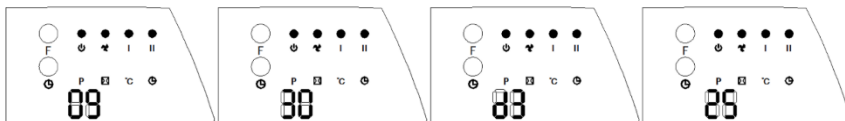

**Pripomba:** Določene nastavitve časa / dneva bodo še vedno nastavljene dokler je glavno stikalo v "On" položaju ali v načinu pripravljenosti (brez izpada napajanja).

Če želite preveriti nastavljeni čas / datum, pritisnite "SET" tipko.

## Nastavitev temperature

Med delovanjem pritisnite tipko "⊕ / ⊖", zaslon bo prikazal "23" kot privzeto temperaturo.

Pritisnite "⊕ / ⊖" za nastavitev temperature (temperaturno območje 10-49 °C), pritisnite tipko

"OK" potrdite nastavitev.

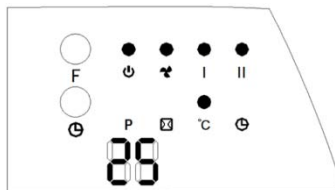

**Primer:** Trenutna sobna temperatura je 15 °C, ko nastavite temperaturo na 25 °C, bo zaslon prikazan kot na sliki.

Če želite prekiniti nastavitev temperature, pritisnite tipko za prilagoditev moči ogrevanja "III" za izbiro ogrevalne moči I ali II, medtem ko LED prikaže "- -", °C "ne zasveti.

Po 12-urnem neprekinjenem ogrevanju se bo funkcija ogrevanja izklopila (ventilator bo delal 30 sekund, da se naprava ohladi in nato preklopi v stanje pripravljenosti).

## Opomba:

Pri nastavitvi temperature naprava uporablja SMART način dela:

1. **Nastavljena temperatura - sobna temperatura > 2 °C:** Naprava bo delovala z visoko močjo 2000W;
2. **Nastavljena temperatura - sobna temperatura = <2 °C:** naprava bo delovala z nizko močjo 1000W;
3. **Nastavljena temperatura - sobna temperatura = 0 °C,** bo ventilator delal 30 sekund da ohladi notranje dele naprave, nato se ventilator izklopi in naprava preide v stanje pripravljenosti.  
Ko vstopi v stanje pripravljenosti, **Nastavljena temperatura - sobna temperatura > = 2 °C,** se bo grelec vklopil in nadaljeval ogrevanje.

## Nastavitev Tedesnega programa (SAMO prek daljinskega upravljalnika)

Po nastavitvi ČASA / DNEVA sledite navodilom za nastavitev Tedesnega programa.

1. Pritisnite tipko "Ⓜ" " **Power** in naprava se bo vključila.  
V skladu z zgornjimi opombami in nastavljanjem časa in dneva sledite spodnjim korakom, če želite nastaviti tedenski program:
2. Pritisnite tipko "Ⓟ" " **PROGRAM** za vnos tedenske nastavitve programa, se na zaslonu prikaže "P". (Slika A)
3. Pritisnite tipko "Ⓜ" " **DAY**, zaslon bo pokazal **d1 ~ D7**, po potrebi nastavite delovne dni (od ponedeljka do nedelje: d1 ~ d7). Če želite nastaviti ponedeljek, se bo prikazal zaslon (slika B)

### Opomba:

Če želite razlikovati nastavitve trenutnega dne in delovnega časa dneva: *Trenutni dan - ponedeljek-nedelja: d1 ~ d7*

*Delovno obdobje - za vsak dan: P1 ~ P6*

- 4) Pritisnite tipko "Ⓜ" " **EDIT**, zaslon bo prikazal **P1 ~ P6** (vsak dan je mogoče nastaviti 6 obdobj). Take nastavitve so prikazane na (slika C).
- 5) Pritisnite "Ⓜ" " **TIME / On** na zaslonu se prikaže "00"Kot privzeto. Pritisnite "Ⓜ" " **TIME / On** stalno tipko za nastavitev časa vklopa. Takšna nastavitev časa vklopa ob 7:00 je prikazana na (slika D) (časovna omejitev od 00-24).
- 6) Pritisnite "Ⓜ" " **TIME / On** tipko, na zaslonu se prikaže privzet nastavljen čas vklopa. Pritisnite "Ⓜ" " **TIME / Off** stalno tipko za nastavitev časa zaklopa.  
**Primer:** Nastavite čas izklopa ob 13:00 (kot je prikazano na sliki E), (**Opomba:** Nastavite čas zaklopa pozneje kot čas vklopa, če sta oba časa nastavljena za isti čas, naprava vstopi v stanje pripravljenosti)
- 7) Ponovite korake **3 - 6** s tem lahko nastavite cel tedenski program (in vsak dan, delo Za vsako časovno obdobje, časovna omejitev), pritisnite "Ⓜ" " **OK** tipko za potrditev nastavitve.
- 8) Po prejšnjih nastavitvah pritisnite "Ⓜ" " **DAY** tipko, nastavite dan, na katerega je naprava vklopljena, nato pritisnite "Ⓜ" " **EDIT** tipko za izbiro časa vklopa vsak dan, nato pritisnite "Ⓜ" " **+** / **-** " nastavite zeleno temperaturo (območje temperature 10- 49 ° C), pritisnite "Ⓜ" " **OK** tipko da potrdite nastavitve.  
Če zelena temperatura ni nastavljena, je privzeta temperatura 23 ° C, če je sobna temperatura višja od 23 ° C, se naprava ne bo vklopila.  
Če želite tedenski program končati, pritisnite "Ⓜ" " **PROGRAM** tipko ponovno, oznaka "P" bo ugasnila. Tedenski program je izklopljen. Naprava se vrne v prejšnji način delovanja.

### Opomba:

- po zaključku prejšnjih nastavitvev in programa P program dela, pritisnite "Ⓜ" " **DAY** / **EDIT** / **TIME / On** " za preverjanje nastavljenega časa za vsak dan in obdobje;
- Čas vključitve 0 ~ 24 ur, ni mogoče nastaviti v minutah;
- " **TIME / OFF** "ne sme biti manj kot " **TIME / ON** ";
- Ko je " **TIME / ON** "isti kot " **TIME / OFF** ", naprava vstopi v stanje pripravljenosti.

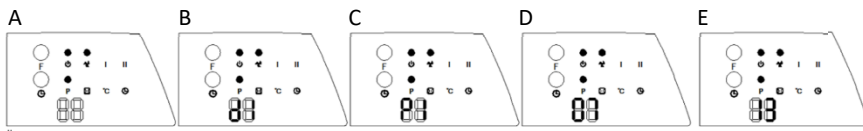

**Opomba:**

Po izpadu električne energije (glavno stikalo je v položaju OFF ali je napajalni kabel odklopljen) se bo naprava ponastavila. Potem morate ponovno nastaviti čas ČAS / DAN. Pritisnite "SET" tipko za nastavitve časa / datuma (glej poglavje **Nastavitve ČASA / DNEVA**).

## Nastavitve funkcije »Odpiranje odprtega okna« (SAMO prek daljinskega upravljalnika)

Pritisnite "Power" tipko, naprava se bo vklopila. Ogrevanje se bo začelo.

Pritisnite "Window" tipko na daljinskem upravljalniku, sveti lučka "23 / ° C"; zaslon kaže "23" kot privzeto temperaturo. Pritisnite "+ / -" da nastavite želeno temperaturo.

Med funkcijo zaznavanja odprtega okna, če sobna temperatura v 10 minutah pade za 5-10 ° C, grelec preneha delovati 30 minut in vstopi v stanje pripravljenosti.

Za ponovno vklop naprave, pritisnite ponovno "Power" tipko.

**Izklopite odkrivanje odprtega okna:** Pritisnite "Window" tipko ponovno, oznak okno se bo izključila, naprava bo nadaljevala s prejšnjim načinom dela.

**Primer:** Trenutna sobna temperatura je nižja od 23 ° C, nastavitve so na 23 ° C, vključeno zaznavanje odprtega okna (Slika F)

Če je tedenski program vključen in odkritje odprto okno, če se naprava izklopi v tedenskem programu se naprava ne vklopi. Če se je že vklopila v tedenskem programu, bo naprava delovala pri privzeti temperaturi funkcije odkrivanja oken (slika G).

**Pripomba:** Odprite tedensko funkcijo časovnika, nastavite čas vklopa za vsak dan in dni v tednu, v nasprotnem primeru je privzeti tedenski čas 00, kar pomeni, da se naprava ne bo vklopila.).

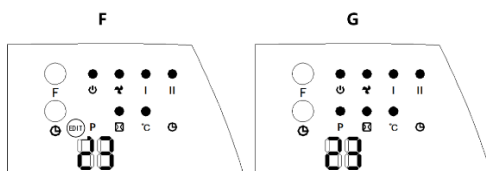
**Upozorilo:**

- Naprave se ne dotikajte in ne pokrivajte naprave, medtem ko grelec deluje.

## ČIŠČENJE IN VZDRŽEVANJE



**Pred vsakim čiščenjem ali vzdrževanjem naprave, vedno izključite napravo iz električnega omrežja in počakajte, da se popolnoma ohladi.**

1. Napravo očistite z vlažno krpo, z razredčenim detergentom, toplo vodo in mehko krpo .Posušite napravo z mehko krpo.
2. Ne uporabljajte voskov ali lakov, ker lahko reagirajo na toploto in povzročijo razbarvanje

## SPECIFIKACIJE

<b>Model</b>	<b>WMH-2000L</b>
Maks moč	2000W
Razred zaščite	II
Napajanje	220-240V ~ 50Hz

## ODLAGANJE ELEKTRIČNE IN ELEKTRONSKE OPREME



Izdelki označeni s tem simbolom, kažejo na to, da proizvod spada v skupino električne in elektronske opreme (EE Izdelki) in se ne sme odlagati skupaj z gospodinjstskimi ali kosovnimi odpadki.

Pravilno ravnanje, odlaganje in recikliranje izdelkov preprečuje morebitne negativne učinke na zdravje ljudi in okolja, ki lahko nastanejo zaradi neustreznega odlaganja ali odstranjevanja izdelka.

Za več informacij o recikliranju in odstranjevanju tega izdelka se obrnite na vašo lokalno pisarno za odstranjevanje nevarnih odpadkov ali trgovino, kjer ste izdelek kupili.

### Odlaganje odpadnih baterij

Preverite lokalne predpise za odlaganje odpadnih baterij ali pokličite lokalno službo, da bi dobili navodila o odstranjevanju starih in izrabljenih baterij.

Baterij iz tega izdelka se ne sme zavreči skupaj z gospodinjstskimi odpadki. Bodite prepričani, da odstranite stare baterije v posebnih prostorih za odlaganje rabljenih baterij, ki se nahajajo na vseh maloprodajnih mestih, kjer lahko kupite baterije.

## EU IZJAVA O SKLADNOSTI

Ta naprava je izdelana v skladu z veljavnimi evropskimi standardi in v skladu z vsemi veljavnimi direktivami in predpisi.

EU Izjavo o skladnosti lahko prenesete iz naslednje povezave:

[www.msan.hr/dokumentacijaartikala](http://www.msan.hr/dokumentacijaartikala)





VIVAX

---

## PTC ceramic heater

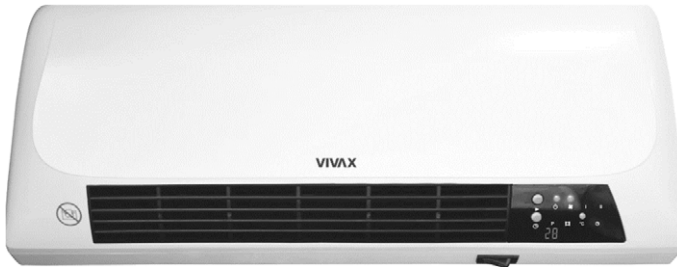

**2000W, 220-240V, ~ 50Hz**

**THE HEATER MUST BE INSTALLED AT LEAST 1.8m  
ABOVE THE FLOOR.**

### INTRODUCTION

Thank you for purchasing our product. Each unit has been manufactured to ensure safety and reliability.

Before first use, please read the instructions carefully and keep them for further reference.

### Features

- PTC ceramic heater elements ,high efficiency heating ,quickly heating ,noise-less odor-free ,non-polluting ,no flame and will not killing the oxygen
- Wall mounted
- Cool,warm or hot wind
- Light showing
- 7.5hours timer
- Remote control
- Overheat protection

WELCOME!

Thank you on purchase Vivax product.

This device meets the highest standards, innovative technology and high comfort use.

**Read these instructions carefully before using your new unit, and keep it carefully.**

If you follow the instructions, your new appliances will provide you with many years of good service.

**READ CAREFULLY THIS MANUAL AND KEEP THEM FOR FUTURE REFERENCE!**

**IF YOU SELL OR TRANSFER DEVICE TO OTHER PEOPLE, BE SURE TO INCLUDE THESE INSTRUCTIONS!**

### **IMPORTANT SAFETY INSTRUCTIONS WARNING**

 The flash with the symbol of arrowhead, inside an equilateral triangle alerts the user about the presence of a dangerous tension not isolated inside the product which can be sufficiently powerful to constitute a risk of electrocution.

 The point of exclamation inside an equilateral triangle alerts the user about the presence of important operating instructions and maintenance in the document enclosed in the package.



**CAUTION**



**RISK OF ELECTRIC SHOCK  
DO NOT OPEN**

Do not open the cover. In no case the user is allowed to operate inside the unit. Only a qualified technician from the manufacture is entitled to operate. By ignoring the safety instructions, the manufacturer cannot be hold responsible for the damage.

## IMPORTANT SAFETY PRECAUTIONS

1. **WARNING:** Do not cover.
2. **WARNING:** In order to avoid overheating, do not cover the heater.
3. Do not use this heater in the immediate surroundings of a bath, a shower or a swimming pool. The heater is to be installed so that switches and other controls cannot be touched by a person in the bath or shower.
4. The heater must not be located immediately below a socket-outlet
5. This appliance can be used by children aged from 8 years and above and persons with reduced physical, sensory or mental capabilities or lack of experience and knowledge if they have been given supervision or instruction concerning use of the appliance in a safe way and understand the hazards involved.
6. The appliance is not to be used by persons (including children) with reduced physical, sensory or mental capabilities, or lack of experience and knowledge, unless they have been given supervision or instruction
7. Children shall not play with the appliance.
8. Children being supervised not to play with the appliance
9. Cleaning and user maintenance shall not be made by children without supervision.
10. Children of less than 3 years should be kept away unless continuously supervised.
11. Children aged from 3 years and less than 8 years shall only switch On/Off the appliance provided that it has been placed or installed in its intended normal operating position and they have been given supervision or instruction concerning use of the appliance in a safe way and understand the hazards involved. Children aged from 3 years and less than 8 years shall not plug in,



regulate and clean the appliance or perform user maintenance.

12. **CAUTION:** Some parts of this product can become very hot and cause burns. Particular attention has to be given where children and vulnerable people are present.
13. If the supply cord is damaged, it must be replaced by the manufacturer, its service agent or similarly qualified persons in order to avoid a hazard.
14. Never unplug the feed cable from the plug by tugging on the cable. Do not touch the feed cable with wet hands. Never move the appliance by pulling the cord and make sure the cord cannot become entangled.
15. This appliance is only to be used for household purposes and only for the purpose it is made for.
16. This appliance is intended for indoor use only. Do not use item outdoors.
17. Do protect yourself against an electric shock, do not immerse the cord, plug or appliance in the water or any other liquid.
18. The appliance is not intended to be operated by means of an programmer, external timer or a separate remote-control system or any other device that switches the heater on automatically, since a fire risk exist if the heater is covered or positioned incorrectly.
19. Your device must not be used connected to the same power cable or fuse with another device.
20. Only use the appropriate power plug and power socket for this device.
21. Power cord must not be left on the hot body of the device or near it. Do not let cord hang over edge of table or counter.
22. Steam cleaner is not to be used.
23. Do not leave the heater "ON" unattended. Always disconnect the heater from the main supply when not in use and when cleaning.

24. Device must be unplugged from the mains during mounting and maintenance or repair works
25. Do not store explosive substances such as aerosol cans with flammable propellant near this appliance. Do not place on or near a hot gas or electric burner.
26. Do not plug the item in before its not wall mounted.
27. Avoid positioning the heater behind a door. Position the appliance only in a horizontal position, minimum 1,8m from the floor.

**WARNING:** This heater is not equipped with a device to control the room temperature. Do not use this heater in small rooms when they are occupied by persons not capable of leaving the room on their own, unless constant supervision is provided.

**WARNING:** Keep the heater a distance of at least 1m from any combustible material, such as furniture, curtains, bedding cloths or papers.

Keep the heater clean. Do not allow objects to enter the ventilation, as this may cause electric shock, fire or damage the heater.

Keep the heater clean. Do not allow objects to enter the ventilation, as this may cause electric shock, fire or damage the heater.

**Grounding:** The product equipped with this sign has a double insulation (Class II Protection), and no need additional grounding.



To additionally check do you need Grounding socket, check rating plate on the unit back side. If you did not find this sign, than you need grounding socket!

Before you connect your new device to the power supply 220-240V, 50Hz, make sure the voltage in your household and socket type correspond to the voltage indicated on the nameplate. If you have any doubt, consult with a licensed electrician.

### Before using for the first time

1. Remove the packaging.
2. Make sure that the packaging and the bags must be kept out of reach of small children. Do not allow children to play with packaging because there is a risk of suffocation and injury.

### Electrical connection

The total power consumption of this device can be up to 2000W (please check rating plate of the product). With this connected load a separate supply line protected by a 16A household circuit breaker is recommended.

- Do not use any multiple sockets, as this device is too powerful.

## INSTALLATION

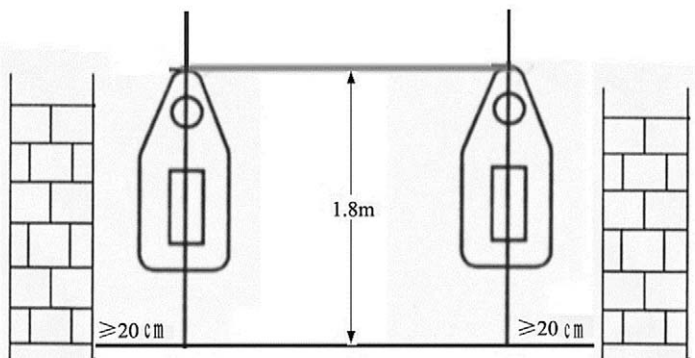

Remove the heater and all the accessories from the carton.

The panel convector heaters should be wall-mounted only.

- Drill two holes in wall and have a distance of 1.8m from the ground. The diameter of the hole just contained the inflated plastic pipe.
- After tucked the inflated plastic pipe, fixed pothook

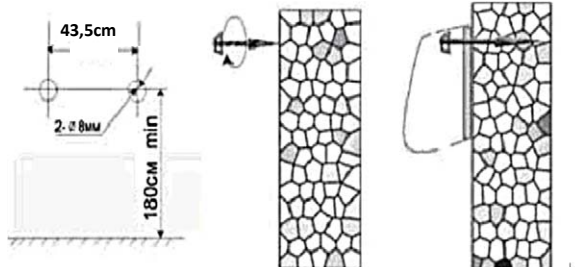

- on the pipe with screw. Make sure pothook fastness and hang the heater.
- The clip under the pothook should be inserted rabbit of the heater bottom.

### FRONT PANEL

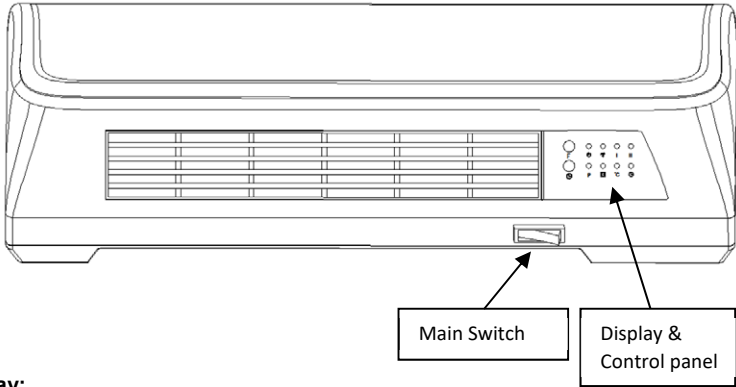

#### Display:

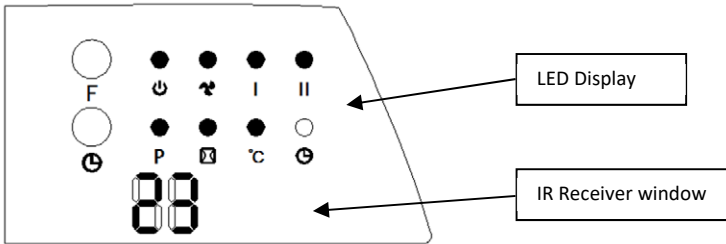

#### Remote control:

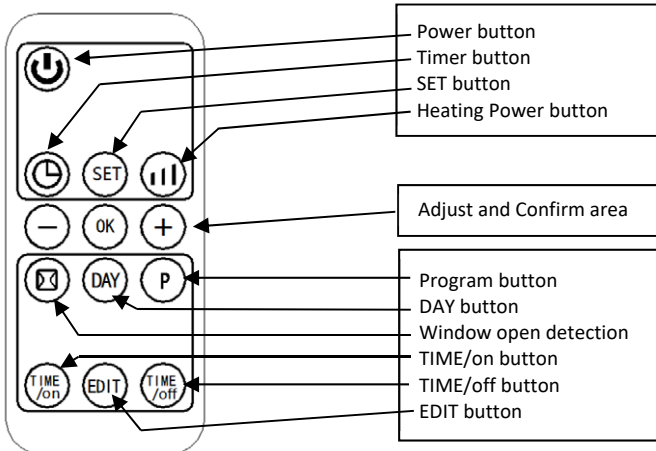



## OPERATING

Install the heater on the wall, at least 100 cm away from the opposite wall and any other objects such as furniture, curtains or plants.

(Make sure the power supply corresponds to the one on the rating label)

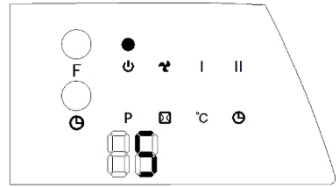

1. Plug the Power cord into wall socket.
2. Press the Main switch 0/1 into position 1. Display will show "S"
3. Once press **F** button, unit enter into fan mode, the two indicators light on and display shows "- -". (Figure A)

Press **F** button again, the unit turn on in low heating mode (1000W) and the indicators **I** light on and display shows "- -". (Figure B)

Press **F** button again, the unit turn on in high heating mode (2000W) and the indicators **II** light on and display shows "- -". (Figure C)

Press **F** button fourth time, enter into standby mode (fan will turn off in below of 30 seconds).

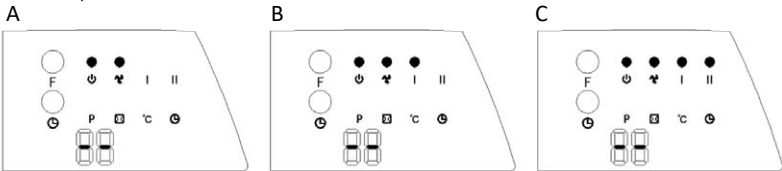

4. Press "Timer" button to set timer (00-12 hours). Pressing the button one time increases one hour timer. After setting the time, the display will show current time setting for 5 seconds, then resume to previous display, meanwhile the light on. Below photo is an example of setting 8h.

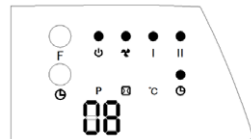

### 5. Appointment "ON"

In standby mode, press "Timer" button, you can set the appointment turn-on time in 00-12 hours. After complete setting, the display shows the appointment turn-on time and also the Timer light is turn on. The display automatically decreases 1 hour for each hour passed. When the appointment power-on time reached, the product will automatically turns on. The default setting temperature is 23°C during appointment turn-on. Below photos is an example to set appointment turn-on time to 8 hours:

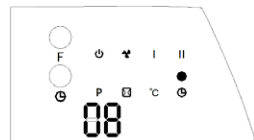







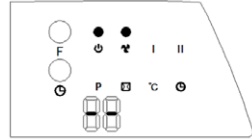

**Note:** If not setting the temperature and weekly program, the unit will automatically turn-off after continuous working 12 hours, and enter into standby.

**Function operation (ONLY by remote control)**

**Note:** During the operation, please make sure the remote transmitter aim at the remote receiving area on the heater.

1. Press “” **Power** button to switch on the unit. Fan will start with work and Display will show as the figure.





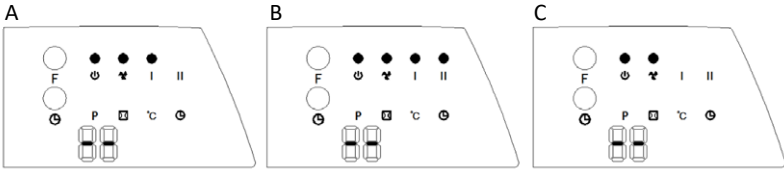







2. Press “” **Heating** button again, the unit turn on in low heating mode (1000W) and the indicators “  I” light on and diisplay shows“- -”. (Figure A)  
 Press “” **Heating** button again, the unit turn on in high heating mode (2000W) and the indicators “  II” light on and diisplay shows“- -”. (Figure B)  
 Press “” **Heating** button third time, heating function will switch off, unit will be in fan mode only (Figure C).



**Note:** The Timer button “” on the remote control has the same function as the Timer button on the unit cabinet.

**Set current TIME/DAY (can set under standby & working mode):**

3. Press “” **SET** button for one time, the display shows “12” as default, press “ / ” to set current hour (total 24hours); press “” **SET** button again, the display shows minute “30”, press “ / ” to set current minute, then press “” **SET** button for third time, the display shows the day “”, press “ / ” to set current day (Monday-Sunday: d1-d7). Then press “” **OK** button to confirm the setting, the display will show previous settings.

**For example:** Setting to Wednesday, 9:30 AM under 25°C under II heating, pls. refer to the following photos

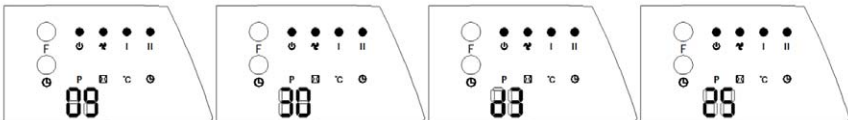

**Note:** Above setting Time/Day will keep as long as main switch is in on position or stand by mode (no any power cut).

To check current Time/Day set, you can press “” **SET** button.

## Set temperature

During working mode, press “ $\oplus$  /  $\ominus$ ” button, the display shows “23” as default.

Press “ $\oplus$  /  $\ominus$ ” to set temperature (temperature range 10-49°C), press “ $\text{OK}$ ” “OK” button to confirm the setting.

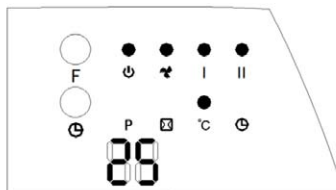

**For example:** The current room temperature is 15°C, when set temperature to 25°C, the display shows as on picture.

If you want to cancel the temperature setting, press “ $\text{HEAT}$ ” “Heating” button to choose the heating power I or II, while LED show “-.-”, “°C” light off.

After continuous heating 12 hours, the fan mode will work 30 seconds and unit will enter into standby mode.

### Note:

When setting temperature, unit will use SMART working way:

1. **Setting temperature – Room temperature >2°C:** Unit will work with high power 2000W;
2. **Setting temperature – Room temperature =<2°C:** Unit will work with low power 1000W;
3. **Setting temperature – Room temperature = 0°C,** the fan will work for 30 seconds to make inside cool of the unit components, then fan will stop and unit will enter into standby mode.
4. After enter into standby mode, **Setting temperature – Room temperature >=2°C,** the heater will turn on and resume to heating.

## Set weekly program (ONLY by remote control)

After complete setting of current TIME/DAY, follow below steps to set weekly program.

- 1) Press “ $\text{POWER}$ ” “Power” button and heater will enter into working mode. According to above Notes and current Time/Day settings, follow the below steps to set weekly program:
- 2) Press “ $\text{PROGRAM}$ ” “PROGRAM” button to enter into weekly program setting, the display shows “P”. (Figure A)
- 3) Press “ $\text{DAY}$ ” “DAY” button, the display shows **d1~d7**, set to working days as required (Monday-Sunday: d1~d7). Such as set Monday, the display as (Figure B)







### Note:

In order to distinguish between setting current day & working period of the day:

Current day - Monday-Sunday: d1~d7





Working period - each day: P1~P6

- 4) Press “ $\text{EDIT}$ ” “EDIT” button, the display shows **P1~P6** (for each day, it can be set maximum 6 time periods). Such as setting (Figure C).
- 5) Press “ $\text{TIME/on}$ ” “TIME/on” button, the display shows “00” as default. Press “ $\text{TIME/on}$ ” “TIME/on” button continuously to set the turn-on time. Such as set the turn-on time 7:00am (As figure D) (Memo: the setting time 00-24 for choice)

- 6) Press "  " **TIME/on** button, the display shows the previous setting turn-on time by default. Press "  " **TIME/off** button continuously to set the turn-off time. Such as set the shutdown time at 13:00pm (the display as figure E), (Note: turn-off time later than turn-on time, when turn-on time same as turn-off time, the unit in stand by mode)
- 7) Repeat steps **3 - 6**, you can set the whole weekly program (& Each day, the work of each segment opens, the time of shutdown), press "  " **OK** button to confirm the setting.
- 8) After above setting, press "  " **DAY** button, choose the unit turn-on day of the week, then press "  " **EDIT** button to choose the turn-on time of the day, then Press "  " to set desired temperature (temperature range 10-49°C), press "  " **OK** button to confirm the setting.  
If the setting temperature not set, the default temperature 23°C, if room temperature higher 23°C, the unit not switch on.

To cancel the weekly function, press the "  " **PROGRAM** button again, the light "P" will go off. The weekly program is off. The unit will revert to the previous working mode.

**Note:**

- After the above setting are completed and P program is working, press "  /  /  /  " to check the setting time of each day and time periods;
- The turn-on time periods 0~24 hours, cannot set to minutes;
- The "TIME/OFF" can not be less than "TIME/ON";
- When the "TIME/ON" is the same as "TIME/OFF", unit will enter into standby mode

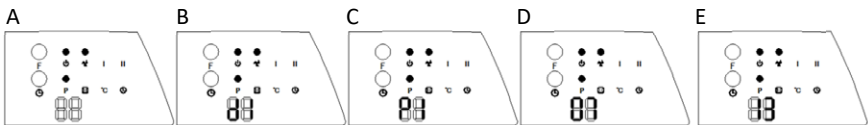





**Note:**

After power cut (Main switch was in off position or plug out), unit is reseted. Than you need to set Time/Day settings. Press "  " **SET** button to adjust Time /Day (see chapter **Set current TIME/DAY**).

**Set open-window detection (ONLY by remote control)**

Press "  " **Power** button, the product enter into working mode. Heating will start.

Press "  " **Window** button by remote control, light "  / °C " light on; The temperature display "23" by default. Press "  " to set target temperature. During open-window detection mode, once the room temperature drops 5-10°C within 10 minutes, then the product will stop working within 30 minutes and enter into stand by mode. To force Turn on the unit , press "  " **Power** button again.

**Turn off the open-window detection:** Press "  " **Window** button again, the Window light will turn off, the unit will resume to previous working mode.

**Example:** Current room temperature is lower than 23°C, setting is 23°C, open-window detection on. ( Figure F)

If open-window detection and weekly timer program simultaneously, if the unit turn off in weekly time, the unit is not turned on. If it already turn on in weekly timer, the unit working as the setting temperature under open-window detection (figure G).

Note: Open the weekly timer function, you must set the turn-on period of the day and the day of the week, otherwise, the weekly time of default state is 00, that meaning, the unit is not turn on.).

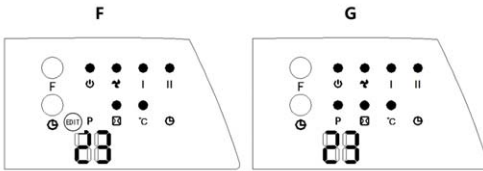

**Warning:**

**Don't touch heater while unit is working and don't cover the wind outlet and inlet.**

## CLEANING AND MAINTAINING



**Always pull out the plug from the mains socket before cleaning and wait until the unit has cooled down.**

1. Clean the outside of the heater by wiping with a damp cloth and buff with a dry cloth. It is necessary to remove dust from the surface regularly.
2. Do not use waxes or polishes as these may react with the heater and cause discoloration.

## SPECIFICATION

<b>Model</b>	<b>WMH-2000L</b>
Max Power	2000W
Protection class	II
Power supply	220-240V ~ 50Hz

## DISPOSAL OF ELECTRICAL AND ELECTRONIC EQUIPMENT



To protect our environment and to recycle the raw materials used as completely as possible, the consumer is asked to return unserviceable equipment to the public collection system for electrical and electronic.

The symbol of the crossed indicates that this product must be returned to the collection point for electronic waste to feed it by recycling the best possible raw material recycling.

By ensuring this product you will prevent possible negative effects on the environment and human health, which could otherwise be caused due to improper disposal of that product. The recycling of materials from this product, you will help to preserve a healthy environment and natural resources.

For detailed information about the collection of EE products contact the dealer where you purchased the product.

## Disposal of waste batteries

Check local regulations for disposal of waste batteries or call your local customer service in order to get instructions on the disposal of old and used batteries. The batteries in this product should not be disposed of with household waste. Be sure to dispose of old batteries in special places for disposal of used batteries that are found in all retail shops where you can buy batteries.

## EU DECLARATON OF CONFORMITY

This device is manufactured in accordance with the applicable European standards and in accordance with all applicable Directives and Regulations.



EU declaration of conformity can be downloaded from the following link: [www.msan.hr/dokumentacijaartikala](http://www.msan.hr/dokumentacijaartikala)

VIVAX

---





**POŠTOVANI!**

Zahvaljujemo na kupnji Vivax uređaja i nadamo se da ćete biti zadovoljni odabirom. Ako u jamstvenom roku bude potreban popravak proizvoda, molimo savjetujte se sa ovlaštenim prodavačem koji Vam je proizvod prodao ili nas kontaktirajte na dolje navedene brojeve i adrese. MOLIMO VAS DA PRIJE UPORABE PROIZVODA PAŽLJIVO PROČITATE UPUTE PRILOŽENE UZ PROIZVOD!

**JAMSTVENI LIST****VIVAX****HR****MODEL UREĐAJA****SERIJSKI BROJ****DATUM PRODAJE****BROJ RAČUNA PRODAVATELJA****POTPIS I PEČAT PRODAVATELJA**

- Ovim jamstvom M SAN Grupa kao davatelj jamstva u Republici Hrvatskoj jamči besplatan popravak istog u skladu s važećim propisima i u skladu s uvjetima opisanim u ovom jamstvenom listu. Ovim jamstvom jamčimo da će predmet ovog jamstva raditi bez pogreške uzrokovane eventualnom lošom izradom ili lošim materijalom izrade. Svi, eventualno nastali, kvarovi biti će besplatno otklonjeni u ovlaštenom servisu u jamstvenom roku.
- UVJETI JAMSTVA** Jamstveni rok počinje od dana kupnje proizvoda i traje 12 mjeseci, osim za Vivax Imago televizore za koje jamstvo traje 24 mjeseca.
- U slučaju kvara na proizvodu koji je predmet ovog jamstva, obvezujemo se da ćemo isti popraviti u najkraćem mogućem roku, a najkasnije u roku od 45 dana. Ako se proizvod ne može popraviti ili se ne popravi u roku od 45 dana, biti će zamijenjen novim. Jamstvo će biti produženo za vrijeme trajanja popravka.
- Jamstvo se priznaje samo uz račun o kupnji, te uz ovaj jamstveni list koji mora biti ispravno popunjen odnosno mora sadržavati datum prodaje, pečat i potpis prodavatelja.
- JAMSTVO NE OBUHVATA**
- Redovnu provjeru, održavanje uz zamjenu dijelova koji se troše normalnom upotrebom, prilagođavanje ili promjene za poboljšanje proizvoda za primjenu koji nisu opisane u tehničkim uputama za korištenje, osim ako je za te preinake predočena suglasnost M SAN GRUPA d.o.o.
- Jamstvo se ne priznaje u sljedećim slučajevima:**  
Ako kupac ne predoči ispravan jamstveni list i račun o kupnji.  
Ako se kupac nije pridržavao uputa o korištenju proizvoda.  
Ako je proizvod oštećen, prepravljao ili popravljan od neovlaštene osobe.  
Ako su kvarovi na proizvodu nastali djelovanjem više sile kao što su: udar groma, strujni udari u električnoj mreži elementarne nepogode i slično. Ako su kvarovi nastali oštećivanjem zbog nepropisane upotrebe ili nepravilnim transportiranjem. Ako je kvar nastao pogreškom u sustavu na koji je proizvod priključen.  
Ovo jamstvo vrijedi samo za robu kupljenu u Republici Hrvatskoj i na teritoriji Rep. Hrvatske i ne mijenja zakonska potrošačka prava važeća u Republici Hrvatskoj u odnosu na ona koja propisuje proizvođač.
- Izjavu o sukladnosti i presliku izvorne izjave sukladnosti (EU Declaration of Conformity) možete jednostavno preuzeti na našoj internetskoj stranici [www.msan.hr/dokumentacijaartikala](http://www.msan.hr/dokumentacijaartikala)

**Naziv tvrtke davatelja jamstva:** **M SAN GRUPA d.o.o., Buzinski prilaz 10,10010 Zagreb-Buzin, tel: 01/3654-961**  
**CENTRALNI SERVIS: MR servis d.o.o, Dugoselska cesta 5,10370 Rugvlca**  
**Tel: +385 1 640 1111 Fax: +385 1 365 4982 E-mail za opće upite: [info@mrservis.hr](mailto:info@mrservis.hr),**  
**E-mail za prodajne upite: [prodaja@mrservis.hr](mailto:prodaja@mrservis.hr), Web: [www.mrservis.hr](http://www.mrservis.hr)**

**DATUM PRIMITKA UREĐAJA NA SERVIS****DATUM POPRAVKA****DATUM PRIMITKA UREĐAJA NA SERVIS****DATUM POPRAVKA****DATUM PRIMITKA UREĐAJA NA SERVIS****DATUM POPRAVKA**

Grad	Servis	Adresa	Telefon
Bjelovar	ŠARIĆ, obrt za popravak	Matice hrvatske 14d	091 572 2441
Buje-Oprtalj	Elektro servis Šorgo	Šorgi 6	091 424 2958
Čazma	Vreš servis	Franje Vidović 35	043 771 924
Đakovo	Kvaldo	Biskupa Ant. Mandića 29	031 812 455
Daruvar	Tehnoservis Družin	Gundulićeva 11	043 331 003
Dubrovnik	Radan Elektronik centar	Obala Pape Iv. Pavla II 17	020 321 500
Dugo Selo	MR servis d.o.o.	Dugoselska cesta 5	01 6401 111
Karlovac	Servis kućanskih aparata	Šulekova 12	047 413 399
Knin	Elektro servis Vujević	Tvrtkova 1	098 818 991
Koprivnica	Kuhar	Ludbreški odvojak 14	048 644 818
Korčula	SAT electronic	Korčulanskih domob. 12	098 243 295
Krapina	Zvonček	Gajeva 28	049 370 990
Križevci	Elektro Babić	Zagorska 86	048 714 219
Kutina	SF Electro	Antuna Mihanovića 25	098 301 801
Lipik	Zandona servis	Tabor 53	098 953 48 71
Makarska	Borić	Ante Starčevića bb	021 611086
Našice	Elkon	Trg Izidora Kršnjavoga 1	031 615 090
Nova Gradiška	Frigo	Josipa J. Strossmayera 18	035 362 299
Novska	Senior i Junior	Ivana Meštrovića 11	044 601 601
Ogulin	Electrico	Podvrh III 10	047 525 777
Pleternica	Elektroservis Čirko	Mile Budaka 38	034 251 666
Požega	Servis Funduk	Osiječka 37	098 256 590
Rijeka	Biomatic	Pehlin 66	051 269 898
Rijeka	E.E.K.A servis	Baštijanova 36	051 228 401
Samobor	Servis HUSTA	Voćarska 2	095 906 0012
Šibenik	Tehno Jelčić d.o.o.	8 Udarne brigade 71	022 217 264
Sisak	ETC servis	22 lipnja 4	044 549 500
Sisak	Servis Kramarić	Ante Starčevića 27	044 549 119
Slavonski Brod	BKS d.o.o.	Josipa J. Strossmayera 29	035 203 101
Split	Andabaka d.o.o.	Gundulićeva 10	021 481 403
Trilj	Pešo d.o.o.	Dubrovačka 1	021 660 162
Trogir	ELGO d.o.o.	Pantan 1	021 881 280
Varaždin	MARKOVIĆ obrt za elektromehaničarske usluge	Krešimira Filića 9	042 210 588
Varaždin	Bi-el	Primorska 20	042 350 765
Vela Luka	Obrt Bage	Obala 3	020 813 564
Velika Gorica	Meštrović	Slavka Kolara 10	01 6226 706
Virovitica	FRUK d.o.o.	Dravska 20	033 553 068
Vukovar	Obrt JAGO	Radnička 63	091 560 0474
Zagreb	Pušić d.o.o.	Vodnjanska 26	01 3028 226
Zagreb-Rugvica	MR Servis d.o.o.	Dugoselska cesta 5	01 640 1111

## POŠTOVANI!

Zahvaljujemo Vam na kupovini Vivax proizvoda i nadamo se da ćete biti zadovoljni izborom.

MOLIMO VAS DA PRE UPOTREBE PROIZVODA PAŽLIVO PROČITATE TEHNIČKU DOKUMENTACIJU I DA SE PRILIKOM UPOTREBE PRIDRŽAVATE PRILožENIH UPUTSTAVA

# IZJAVA O SAOBRAZNOSTI

# VIVAX

# SR

## OSNOVNI PODACI O PROIZVODU (Popunjava trgovac)

<b>MODEL UREĐAJA</b>	
<b>SERIJSKI BROJ</b>	
<b>DATUM PRODAJE</b>	
<b>BROJ RAČUNA / FISKALNOG ISEČKA</b>	
<b>POTPIS I PEČAT TRGOVCA</b>	

## PRAVA POTROŠAČA NA OSNOVU ZAKONA O ZAŠTITI POTROŠAČA I NESAOBRAZNOSTI PROIZVODA

U skladu sa članom 50 Zakona o zaštiti potrošača (Sl.glasnik 62/2014 I 6/2016) roba je saobrazna ako:

- odgovara opisu koji je dao prodavac i ako ima svojstva robe koju je prodavac pokazao potrošaču kao uzorak ili model,
- ima svojstva potrebna za naročitu upotrebu za koju je potrošač nabavlja, a koja je bila poznata prodavcu ili mu je morala biti poznata u vreme zaključenja ugovora,
- ako ima svojstva potrebna za redovnu upotrebu robe iste vrste,
- po kvalitetu i funkcionisanju odgovara onome što je uobičajeno kod robe iste vrste i što potrošač može osnovano da očekuje s obzirom na prirodu robe i javna obećanja o posebnim svojstvima robe data od strane prodavca, proizvođača ili njihovim predstavnik, naročito ako je obećanje učinjeno putem oglasa ili na ambalaži robe.

Ako isporučena roba nije saobrazna ugovoru (član 52 Zakona o zaštiti potrošača), potrošač ima pravo da zahteva od prodavca da otkloni nesaobraznost, bez naknade, opravkom ili zamenom, odnosno da zahteva odgovarajuće umanjenje cene ili da raskine ugovor u pogledu te robe.

Potrošač, na prvom mestu, može da bira između zahteva da se nesaobraznost otkloni opravkom ili zamenom.

Ako otklanjanje nesaobraznosti u skladu sa stavom 2. ovog člana, nije moguće ili ako predstavlja nesrazmerno opterećenje za trgovca, potrošač može da zahteva umanjenje cene ili da izjavi da raskida ugovor.

Ne srazmerno opterećenje za trgovca u smislustava 3. ovog člana, javlja se ako u poređenju sa umanjenjem cene i raskidom ugovora, stvara preterane troškove, uzimajući u obzir:

- 1) Vrednost robe koju bi imala da je saobrazna ugovoru;
- 2) Značaj saobraznosti u konkretnom slučaju;
- 3) Da li se saobraznost može otkloniti bez značajnijih neugodnosti za potrošača.

Potrošač ima pravo da zahteva zamenu, odgovarajuće umanjenje cene ili da raskine ugovor zbog istog ili drugog nedostatka saobraznosti koji se posle prve opravke pojavi, a ponavna opravka je moguća samo uz izričitu suglasnost potrošača.

Svaka opravka ili zamena se mora izvršiti u primerenom roku i bez značajnijih neugodnosti za potrošača, uzimajući u obzir prirodu robe i svrhu zbog koje ju je potrošač nabavio.

Sve troškove koji su neophodni da bi se roba saobrazilu ugovoru, a naročito troškovi rada, materijala, preuzimanja i isporuke, snosi trgovac.

Potrošač ima pravo da raskine ugovor, ako ne može da ostvari pravo na opravku ili zamenu, odnosno ako trgovac nije izvršio opravku ili zamenu u primerenom roku ili ako trgovac nije izvršio opravku ili zamenu bez značajnijih nepogodnosti za potrošača.

Potrošač ne može da raskine ugovor ako je nesaobraznost robe neznatna. Prava navedena u stavu 1. ovog člana, ne utiču na pravo potrošača da zahteva od trgovca naknadu štete koja potiče od nesaobraznosti, u skladu sa opštim pravilima o odgovornosti za štetu.

Prodavac je odgovoran za nesaobraznost robe ugovoru koja se pojavi u roku od dve godine od dana prelaska rizika na potrošača.

Ako nesaobraznost nastane u roku od šest meseci od dana prelaska rizika na potrošača, pretpostavlja se da je nesaobraznost postojala u trenutku prelaska rizika, osim ako je to u suprotnosti sa prirodom robe i prirodom određene nesaobraznosti.

Potrošač može da izjavi reklamaciju usmeno na prodajnom mestu gdje je roba kupljena, odnosno drugom mestu koje je određeno za prijem reklamacija, telefonom, pisanim putem, elektronskim putem, odnosno na trajnom nosaču zapisa, uz dostavu računa na uvid ili drugog dokaza o kupovini (kopija računa, slip isl.)

Prodavac je dužan da potrošaču izda pisanu potvrdu ili elektronskim putem potvrdi prijem reklamacije, odnosno saopšti broj pod koim je zavedena njegova reklamacija u evidenciji primljenih reklamacija.

Prodavac je dužan da bez odlaganja, a najkasnije u roku od osam dana od dana prijema reklamacije, pisanim ili elektronskim putem odgovori potrošaču na izjavljenu reklamaciju. Odgovor prodavca na reklamaciju potrošača mora da

sadrži odluku da li prihvata reklamaciju, izjašnjenje o zahtevu potrošača i konkretan predlog i rok za rešavanje reklamacije. Rok ne može da bude duži od 15 dana, odnosno 30 dana za tehničku robu i nameštaj, od dana podnošenja reklamacije. Prodavac je dužan da postupi u skladu sa odlukom, predlogom i rokom za rešavanje reklamacije, ukoliko je dobio prethodnu suglasnost potrošača.

Ukoliko prodavac iz objektivnih razloga nije u mogućnosti da udovolji zahtevu potrošača u roku koji je dogovoren, dužan je da o produžavanju roka za rešavanje reklamacije obavesti potrošača i navede rok u kome će je rešiti, kao i da dobije njegovu saglasnost, što je u obavezi da evidentira u evidenciji primljenih reklamacija. Produžavanje roka za rešavanje reklamacija moguće je samo jednom.

Nemogućnost potrošača da dostavi prodavcu ambalažu robe ne može biti uslov za rešavanje reklamacije niti razlog za odbijanje otklanjanja nesaobraznosti. Trgovac je dužan da Vam odmah, a najkasnije u roku od osam dana od prijema reklamacije odgovori na podneti zahtev i predloži rešavanje reklamacije u skladu sa važećim zakonom.

**Uvoznik i distributer: KIM-TEC d.o.o. Beograd, MB 17586491**  
**Viline Vode bb, Slobodna zona Beograd L12/3**  
**Beograd**

#### **OBAVEZE POTROŠAČA**

1. Da se pridržava priloženog uputstva za upotrebu i pravilnika o upotrebi proizvoda..
2. Da se eksploatacija uređaja vrši u skladu sa uputstvima navedenim u pripadajućoj tehničkoj dokumentaciji.
3. Da obezbedi odgovarajuće uslove u kome će uređaj biti smešten:
  - temperatura vazduha od 10° C do 40° C.
  - Relativna vlažnost vazduha od 10 do 90%
  - Zaštita od direktnog sunčevog zračenja
  - Zaštita od prašine i kondenzacije
  - Zaštita od raznih vrsta elektromagnetnih zračenja
4. Da obezbedi stabilan izvor mrežnog napajanja (varijacije napona max. 10%, varijacije učestanosti max. 30%).
5. Da obezbedi uzemljenu elektroinstalaciju kako bi se izbegle razlike potencijala.
6. Da po mogućnosti sačuva i dostavi priloženu tehničku dokumentaciju u roku trajanja reklamacionog roka.
7. Da instalaciju / servis proveri isključivo ovlašćenim licima kao i da pazi da ne ošteti kontrolnu nalepnicu.

#### **IZJAVA UVOZNIKA / DISTRIBUTERA**

1. Proizvodi imaju propisane, odnosno deklarisanе karakteristike kvaliteta.
2. Proizvod će ispravno funkcionisati ako se korisnik pridržava uputstva iz priložene tehničke dokumentacije.
3. Trgovac je dužan da vodi računa o ispravnom popunjavanju i overi osnovnih podataka o proizvodu iz ovog lista.
4. Proizvođači definišu kao potrošni materijal proizvode / delove proizvoda kao što su toneri, ketridži, glave ink jet štampača, valjci za povlačenje, mehanizam za transport papira, baterije, lampice i sve ostalo slično navedenom, a shodno izjavi proizvođača.

**Centralni servis: BEOGRAD**  
**KIM-TEC d.o.o., Viline vode bb, Slob. zona Bg, Beograd**  
**Tel: 011/207-0684 , E-mail: servis@kimtec.rs**

<b>DATUM PRIJEMA UREĐAJA NA SERVIS</b>		
<b>DATUM POPRAVKE</b>		
<b>DATUM PRIJEMA UREĐAJA NA SERVIS</b>		
<b>DATUM POPRAVKE</b>		
<b>DATUM PRIJEMA UREĐAJA NA SERVIS</b>		
<b>DATUM POPRAVKA</b>		

**Centralni servis: KIM-TEC d.o.o., Viline vode bb, Slob. zona Bg, Beograd**

**Tel: 011/3313-568 , E-mail: servis@kimtec.rs**

Mesto	Servis	Adresa	Telefon
Apatin	Zr Elektra	Juke Kolaka 53	063-8225-294
Bečej	G2 Servis	Holo Ferencza 70	021-6910-505 063-8363-776
Beograd	Elektrowelt Servis d.o.o.	Bulevar Oslobođenja 229	011-2650-590 063-1067-067
Beograd	Sistem Plus	Bul. Mihajla Pupina 131	060-6606-891
Gornji Milanovac	Sztr "Frigoservis"	Vojvode Milana 35	032-711-524 064-1274-269
Jagodina	Fm Elektro	Kneza Lazara L1,Lok.7	064-3612-816
Kikinda	Sd Elektro	Kralja Petra Prvog 88	063-8015-779
Kragujevac	Exclusive Jelena	Kneza Mihaila 89	034-360-630
Kragujevac	Fokus	Ljubiše Bogdanovića 14	034-314-400 065-3144-004
Kragujevac	Mega Frigo	Vladimira Rolovića 30	064-9756-126
Kragujevac	Sevis Cool	Kneza Mihajla 52/A	063-8136-351
Kragujevac	Sloboda-Cherry	Kneza Mihaila 89	034-360-630 066-6360-630
Kraljevo	Bočo Zur	Oplanići 181 V	036-355-005 064-1813-999
Kruševac	Frigo Elektro Milenkovic	Kosovska 166	037-490-565 062-1643-266
Kruševac	Sbt Elgor	Kralja Petra Prvog 105	037-456-160 037-456-149
Leskovac	Gms Frigoterm	Kopaonicka 7	065-2812-620
Leskovac	Servis EL	Cara Lazara 27/17	064-1749-509
Mionica	Servis Bele Tehnike Sbt	Selo Dučić gornja Toplica	014-66-330 063-8649-810
Mladenovac	Servis Bele Tehnike "Nip"	Radomira Marica 25 Rajkovac	063-8016-378
Negotin	Servis Bele Tehnike P.N.	Stefanije Mihajlović Br.19	019-549-645 064-0023-700
Niš	Ekran	Đerdapska 63	018-530-525
Niš	Frigomark	Subotička 12	064-2869-648
Obrenovac	Tv Servis Obrenovac	Kralja Milutina 23B Obrenovac	061-1446-442 069-2340-736
Odžaci	Servis Bele Tehnike I Klima Uređaja Elemir	Železnički Red 25	064-4491-955
Pančevo	Servis Ratković	Semberijska 14	013-370-101 063-472-524
Pirot	Eko Mraz	Dragoljuba Milenkovića 28	063-8220-748
Požarevac	Agatel	Nemanjina 11	012-541-175

Prokuplje	Solon	Kruševačka 10	027-325-466 062-560-270
Šabac	Central Service Doo	Prote Smiljanića 52	015-319-530 063-346-222
Šabac	Ztr Obradović	Kralja Milana 47A	061-1446-442
Smederevska Palanka	Marinko Majstor	Srpskog Ustanka 123/2	063-7747-441
Sombor	Servis Dale	Miladina I Nikole Kunica 7	025-302-339 063-554-082
Sombor	Ztkr Elektron-M	Nikole Vukičevića 5/2	025-450-397 025-450-397
Srbobran	Elektroservis Peđa Sztr	Miladina Jocića 18	063-544-822
Sremska Mitrovica	Frigo I Elektro Servis Delta Plus	Fruskogorska 25	022-617-890 064-1237-670
Stara Pazova	Sistem Plus	Zmaj Jovina 15	060-6606-891
Subotica	Wm Servis	Ruzmarina 2	024-523-765 063-519-505
Trstenik	Radan Pantelić Pr Popravka Električnih Uređaja	Miodraga Lukovica 37	037-714-393 063-658-203
Vršac	R.Z.P.K.A.I Trgovina Beoservis	Svetozara Miletica 84	013-2824-126 064-5403-280
Zrenjanin	Servis Bele Tehnike	Bačka 130	063-515-562
Zrenjanin	Servis Gagić	Rade Trnića 31	064-2674-400

## POŠTOVANI!

Zahvaljujemo na kupovini Vivax uređaja i nadamo se da ćete biti zadovoljni izborom. Ako u periodu u kojem imate pravo na reklamaciju bude potreban popravak proizvoda, molim savetujte se sa ovlašćenim prodavačem koji Vam je proizvod prodao i/ili nas kontaktirajte na dolje navedene brojeve i adrese.

MOLIMO VAS DA PRIJE UPOTREBE PROIZVODA PAZLJIVO PROCITATE TEHNIČKU DOKUMENTACIJU I UPUTSTVA KOJI SU PRILOŽENI UZ PROIZVOD!!

## IZJAVA O SAOBRAZNOSTI

# VIVAX CG

MODEL UREĐAJA

SERIJSKI BROJ

DATUM PRODAJE

BROJ RAČUNA PRODAVCA

POTPIS I PEČAT PRODAVCA

1. Ovom izjavom o saobraznosti proizvođač proizvoda, preko KIM TEC CG d.o.o., kao uvoznika i davaoca prava u Crnoj Gori besplatan popravak istog u skladu s vazećim propisima i u skladu s uslovima opisanim u ovoj izjavi o saobraznosti. Ovom izjavom o saobraznosti ističemo da će predmet ovog prava raditi bez greške uzrokovane eventualnom lošom izradom i lošim materijalom izrade. Svi eventualno nastali kvarovi biće besplatno otklonjeni u ovlašćenom servisu u predviđenom roku za reklamaciju.

2. **USLOVI REKLAMACIJE:** Rok za reklamaciju počinje teći od dana kupovine proizvoda i traje 24 mjeseca.

3. U slučaju kvara na proizvodu koji je predmet reklamacije, obavezujemo se da ćemo isti popraviti u najkraćem mogućem roku, a najkasnije u roku od 15 dana. Ako se proizvod ne može popraviti ili se ne popravi u roku od 15 dana, biće zamijenjen novim.

4. Pravo na reklamaciju se priznaje uz fiskalni račun o kupovini, ili uz ovu izjavu o saobraznosti koji mora biti ispravno popunjen odnosno mora sadržati datum prodaje, pečat i potpis prodavca.

5. Davalac izjave o saobraznosti osigurava servis i rezervne dijelove 7 godina od datuma kupovine.

### 6. PRAVO NA REKLAMACIJU NE OBUHVATA

Redovnu provjeru, održavanje uz zamjenu dijelova koji se troše normalnom upotrebom. Prilagođavanje ili promjene za poboljšanje proizvoda za primjenu koje nijesu opisane u tehničkim uputstvima za korišćenje, osim ako je za te promjene predočena saglasnost KIM TEC CG d.o.o.

### 7. PRAVO NA REKLAMACIJU SE NE PRIZNAJE U SIJEDEĆIM SLUČAJEVIMA:

- Ako kupac ne priloži ispravan reklamni list ili račun o kupovini.
- Ako se kupac nije pridržavao uputstva o korišćenju proizvoda.
- Ako je proizvod otvaran, prepravljn ili popravljan od neovlašćene osobe.
- Ako su kvarovi na proizvodu nastali djelovanjem više sile kao što su: udar groma, strujni udaru u električnoj mreži elementarne nepogode i slično.
- Ako su kvarovi nastali oštećivanjem zbog nepropisane upotrebe ili nepravilnim transportovanjem.
- Ako je kvar nastao greškom u sistemu na koji je proizvod priključen.

Ova izjava o saobraznosti ne mijenja zakonska potrošačka prava važeća u Crnoj Gori u odnosu na ona koja propisuje proizvođač. **Naziv davaoca izjave o saobraznosti:** Kim Tec CG d.o.o., Čemovsko polje bb, 81000 Podgorica, Crna Gora

**CENTRALNI SERVIS (CALLCENTER):** Kim Tec CG d.o.o., Čemovsko Polje bb, 81000 Podgorica

Tel: 020/608-251, E-mail za opšte upite: [servis@kimtec-cg.com](mailto:servis@kimtec-cg.com)

DATUM PRIJEMA  
UREĐAJA U SERVIS

DATUM POPRAVKE

DATUM PRIJEMA  
UREĐAJA U SERVIS

DATUM POPRAVKE

DATUM PRIJEMA  
UREĐAJA U SERVIS

DATUM POPRAVKE

**POŠTOVANI!**

Zahvaljujemo na kupnji Vhrax uređaja i nadamo se da ćele biti zadovoljni odabirom. Ako u garantnom roku bude potreban!

**GARANTNI LIST****VIVAX****BiH**

<b>MODEL</b>
<b>SERIJSKI BROJ</b>
<b>DATUM PRODAJE</b>
<b>BROJ RAČUNA</b>
<b>PRODAVATELJ</b>
<b>POTPIS I PEČAT PRODAVATELJA</b>

**GARANCIJSKA IZJAVA**

1. Ovom garancijom garantira proizvođač proizvoda, preko KIM TEC d.o.o., kao uvoznika i davatelja garancije u Republici Bosni i Hercegovini besplatan popravak istog u skladu s važećim propisima i u skladu s uvjetima opisanim u ovom garantnom listu. Ovom garancijom garantiramo da će predmet ove garancije raditi bez greške uzrokovane eventualnom lošom izradom i lošim materijalom izrade. Svi eventualno nastali kvarovi biti će besplatno otklonjeni u ovlaštenom servisu u garantnom roku.

**UVJETI GARANCIJE:**

Garantni rok počinje teći od dana kupnje proizvoda i traje 12 mjeseci, osim za Vivax Imago televizore (CRT, LCD, PDP) za koje jamstvo traje 24 mjeseca

2. U slučaju kvara na proizvodu koji je predmet ove garancije, obavezujemo se da ćemo isti popraviti u najkraćem mogućem roku, a najkasnije u roku od 45 dana. Ako se proizvod ne može popraviti ili se ne popravi u roku od 45 dana, biti će zamijenjen novim. Ako popravak proizvoda traje duže od 10 dana, garancija se produljuje za vrijeme trajanja popravka.
3. Garancija se priznaje samo uz račun o kupnji, te uz ovaj garantni list koji mora biti ispravno popunjen odnosno mora sadržavati datum prodaje, pečat i potpis prodavatelja.
4. Davalac garancije osigurava servis i rezervne dijelove 7 godina od datuma kupnje.

**GARANCIJA NE OBUHVAĆA:**

5. Redovnu provjeru, održavanje uz zamjenu dijelova koji se troše normalnom upotrebom. Prilagodavanje ili promjene za poboljšanje proizvoda za primjenu koji nisu opisane u tehničkim uputama za korištenje, osim ako je za te preinake predočena suglasnost KIM TEC d.o.o.
6. Garancija se ne priznaje u sljedećim slučajevima:
  - Ako kupac ne predoči ispravan garantni list i račun o kupnji. Ako se kupac nije pridržavao uputa o korištenju proizvoda. Ako je proizvod otvaran, prepravljan ili popravljan od neovlaštene osobe.
  - Ako su kvarovi na proizvodu nastali djelovanjem više sile kao što su: udar groma, strujni udar u eletoričnoj mreži, elementarne nepogode i slično. Ako su kvarovi nastali oštećivanjem zbog nepropisane upotrebe ili nepravilnim transportiranjem. Ako je kvar nastao greškom u sustavu na koji je proizvod priključen.
7. Ovaj garantni list ne mijenja zakonska potrošačka prava važeća u Bosni i Hercegovini u odnosu na ona koja propisuje proizvođač.

**Naziv tvrtke davatelja jamstva : KIM TEC d.o.o. oij Posilovnl Centar 96-2, 72250 Vitez, tel: 030/718-800, fax: 030/718-897, e-mail: servis@klmtec.ba**

EU Izjava o sukladnosti dostupna je na stranici: [www.msan.hr/dokumentacija/artikala](http://www.msan.hr/dokumentacija/artikala)

<b>DATUM SPREJEMA NAPRAVE V SERVIS</b>
<b>DATUM POPRAVILA</b>
<b>DATUM SPREJEMA NAPRAVE V SERVIS</b>
<b>DATUM POPRAVILA</b>
<b>DATUM SPREJEMA NAPRAVE V SERVIS</b>
<b>DATUM POPRAVILA</b>



Centralni servis: **KIM TEC d.o.o., Poslovni centar 96-2, 72250 Vitez**  
Tel: 063 690497, Fax: 030/718-897, E-mail: [servis@kimtec.ba](mailto:servis@kimtec.ba)  
Radno vrijeme: pon-pet: 8:30 – 17:00h

Grad	Servis	Adresa	Telefon
Banja Luka	SLOBODA SOD	Milice Stojadinović S.6	065/523-658 051/438-908
Banja Luka	Kod Ivice szr rtv servis	Voždovačka 7	051/301449
Bihać	Digital Durić d.o.o	Kovačevića H2/3	037/222-866 061/144-077
Bihać	Elektronik d.o.o.	Trg Slobode 8	037/222-626,
Doboj	ARIS-ELECTRONIC d.o.o.	Dobojske brigade 27	053/202-112 053/203-433
Gračanica	Dinnet d.o.o.	Kamenica bb	062/346-289
Gradiška	Perić szr s.p. Zdravko Perić	Gradiške brigade bb	051/816-238
Kiseljak	Plazma str	J.B. Jelačića b.b.	030/879-098
Mostar	Maj & Go Elektronik	Ante Starčevića 48A	036/348-281
Prijedor	Tehno-komerc trg.zan.rad.	Voj.Step.Step Br.17.	052/224-444 065/543-921
Tuzla	Spektar	Stupine B6	061/149-284

## ПОЧИТУВАНИ!

Ви благодариме што купивте уред на VIVAX и се надеваме дека сте задоволни со изборот. Доколку во текот на гарантниот рок сејавишлреба од поправка на производот, побарајте совет од продавачот кој ви го продал производот или контактирајте со нас на долунаведените броеви и адреси. **ВЕ МОЛИМЕ ПРЕД УПОТРЕБА НА ПРОИЗВОДОТ ВНИМАТЕЛНО ДА ГИ ПРОЧИТАТЕ УПАТСТВАТА ПРИЛОЖЕНИКОН ПРОИЗВОДОТ!**

## ГАРАНТЕН ЛИСТ

# VIVAX MK

МОДЕЛ НА УРЕД

СЕРИСКИ БРОЈ

ДАТУМ НА ПРОДАЖБА

БРОЈ НА СМЕТКА

НАПРОДАВАЧОТ

ПОТПИС И ПЕЧАТ НА ПРОД.

- Со оваа гаранција производителот на производот, преку ПАКОМ КОМПАНИ д.о.о.е.л како увтаник и извршител на гаранцијата во Република Македонија, гарантира бесплатна шшравка согласно важечките прописи и условите наведени во овој гарантен лист. Со оваа гаранција Ви гарантираме дека предметот на гаранцијата ќе работи без грешки предизвикани од можно лоша изработка и употреба на лонш материјал и заизработка. Ситевакви дефекти ќеби дат бесплатно поправенво овластениот сервисво гарантниотрок.

### ГАРАНТНИ УСЛОВИ:

- Гарантниот рок започнува да тече од денот на купувањето на производот и трае **12 месеци** освен за **телевизорите** за кои гаранцијата трае **24 месеци**
  - Во случај на појава на дефект кај производот кој е предмет на оваа гаранција се обврзуваме дека ќе го поправиме во најкраток можен рок, а најдоцна во рок од 30 работни дена. Ако производот не може да се поправи или не биде поправен во рок од 30 работни дена ќе биде заменет со нов. Ако поправката на производот трае подолго од 10 дена, гаранцијата се продолжува за времетраење од 30 дена од денот на поправката.
  - Гаранцијата се признава само со нриложување сметка за купување и со овој гарантен лист кој мора да биде иснравно пополнет од продавачот односно мора да ш содржи датумот на продажба, печат и нотпис на продавачот.
  - Извршителот на гаранцијата обезбедува сервис и резервни делови 7 години од датумот на купување.
- ГАРАНЦШАТА НЕ ОПФАКА:**
- Редовни проверки, одржување и замена на нотрошни материјали. Прилагодувања или нромени за подобрување на производот за намени кои не се онишани во техничките упатства за употреба, освен ако за тие промени не се согласил увозникот ПАКОМ КОМПАНИ д.о.о.е.л

### ГАРАНЦИЈАТА НЕ СЕ ПРИЗНАВА ВО СЛЕДНИВЕ СЛУЧАИ

- Ако купувачот не нриложи исправен гарантен лист и сметка.
- Ако купувачот не се придржувал до упатствата за употреба на производот.
- Ако производот бил отворан, преправан или поправан од неовластени лица.
- Ако дефектите кај прошводот биле предизвикани од виши сили, како удар од гром, струен удар во електричната мрежа, елементарни непогоди и сл.
- Ако дефектите настанале поради непрописна употреба или неправилен транспорт.
- Ако дефектот настанал поради грешка на системот кон кој бил приклучен производот.

Оваа гаранција не гн менува законските законските права кои што важат во Република Македонија во однос на правата што ги пропишува роизвод. **Изјава:** Потрошувачот ги има законските права кои произлегуваат од националното законодавство кое ја регулира продажбата на производите и дека овие рава не се заргозени со гаранцијата.

### Централен сервис:

**ПАКОМ Сервис, ул Јадранска магистрала 12, 1000 Скопје**

**Тел.: 02/3202 842, 02/3202 841, 02/3202 840**

**Факс: 02 3202 892 [www.pakom.com.mk](http://www.pakom.com.mk), [www.vivax.com](http://www.vivax.com)**

ДАТУМ НА ПРИЕМ НА  
УРЕДОТ ВО СЕРВИС

ДАТУМ НА ПОПРАВАЊЕ

ДАТУМ НА ПРИЕМ НА  
УРЕДОТ ВО СЕРВИС

ДАТУМ НА ПОПРАВАЊЕ

ДАТУМ НА ПРИЕМ НА  
УРЕДОТ ВО СЕРВИС

ДАТУМ НА ПОПРАВАЊЕ

## TË NDERUAR BLERËS!

Faleminderit për blerjen tuaj dhe shpresoj seju do të jenë të kënaqur me përzgjedhjen. Nëse periudha e garancionit është e nevojshme për të riparuar produktin, ju lutem konsultohuni me shitësin Apo me me përeonin i cilijua shet produktin tone JU LUTEM LEXONI ME KUJDESPARAPËRDORIMITPRODUKTIT DOKUMENTET TEKNIKE DHE MANUALET CILAT JANË VENDOSUR NË KUTI!

# FLETGARANCONI

# VIVAX

# KS

EMRI PRODUKTU	
LLOJI DHE MODELI	
PRODHUESI	
EMËRTIMI APO EMRI I SHITËSIT	
NUMRI SERIAL	
VULA: NËNSHKRIMI I PËRSONIT	

### GARANCI DEKLARATA:

Kjo fletgarancion ju garanton që prodhuesi, nëpërmjet AskTec Ltd, si një importues dhe ofrues i sigurisë ne Republikën e Kosoves, një riparim të lirë të njejtë në përputhje me rregullat e zbatueshme në pajtim me kushtet e përshkruara në këtë fletgarancion

### KUSHTET E GARANCONIT:

1. Kjo fletgarancion, negarantojmë se ju do të jetë subjekt i kësaj punegarancisë pagabime të mundshme të shkaktuara nga mjeshtëri e profesionalizuar dhe të materialit të dobët. Të gjitha gabimet mund të ndodhin ne do t korrigjohen pa pagesë në një shërbim garancion të autorizuar.
2. **PERIUDHA EGARANCONIT.**Garancioni fillon nga dita elerjes dhe vazhdon deri 24 muaj.
3. Në rast prishjes produktit do të mbulohet nga ky garancion , zotohemi për të rregulluar njëjtin sa më shpejt të jetë e mundur, dhe jo më vonë se 45 ditë. Nëse produkti nuk mund të riparohet ose nuk riparohet brenda 45 ditëve, ajo do të zëvendësohet.
4. Nesë procedura riparimit zgjat më shumë se 10 ditë, garancioni do të shtvhet për kohëzgjatjen e riparimit.
5. Garancioni është e njohur vetëm me një faturë te shitjes, dhe me kartën e garancionit e cila duhet të plotësohet si duhet dhe duhet të përfshijë datën e shitjes, vula dhe nënshkrimi shitësit.
6. Prodhuesi ofron pjesë servisi në afat prej 7 vjetësh.

### GARANCONI NUK MBULON

7. Inspektimit të rregullt, mirëmbajtjenndrrimi i pjesve hargjuese.
8. Rregullim ose ndryshim në përmirësimin e produktit për zbatimin që nuk janë përshkruar në udhëzimet teknike për përdorim, përvec modifikime paraqitura Me pëlqimi AskTec LLC

### GARANCONI NUK PRANOHET NE KËTO RASTE :

- Nëse një klienti nuk paraqet kartën e saktë garancionit dhe faturë blerse.
- Në qoftë se blerësi nuk përbush udhëzimet mbi përdorimin e produktit.
- Nëse produkti është i hapur, modifikuar ose riparuar nga personi i paautorizuar.
- Nëse dështimet produktit janë shkaktuar nga forcsë madhore, të tilla si rrufeja, electriciteti në fatkeqësitë e rrjetit elektrike.
- Nëse dështime shkaktuar dëme nga përdorimi i pavend ose transportit të pahijshme. Nëse defekt është një defekt në sistemin në të cilën produkti është i lidhur.

DATA PRANIMIT PAISJES SERVIS		
DATA RIPARIMIT		
DATA PRANIMIT PAISJES SERVIS		
DATA RIPARIMIT		
DATA PRANIMIT PAISJES SERVIS		
DATA RIPARIMIT		

**VIVAX Audio-Video**

Kosova Electronic Service Center

Idriz Gllilani Pn. ( përballë shk.fill. Xhemail Mustafa ) 10 000 Dardani Prishtinë Kosove

Tel: +381 /38/545 5757; +377 /44/545 575; +386/49/545 575

E-mail: [nehat@kesc-ks.com](mailto:nehat@kesc-ks.com)

WEB: [www.kesc-ks.com](http://www.kesc-ks.com) -VIVAX audio-video - centralni servis

**VIVAX TV, LCD, Plasma**

Kosova Electronic Service Center

Emin Duraku Nr.8 10.000 Prishtinë Kosove

Tel: +381 /38/518 408; +377/44/123 466; +386/49/123 466

E-mail: [nehat@kesc-ks.com](mailto:nehat@kesc-ks.com)

WEB: [www.kesc-ks.com](http://www.kesc-ks.com)

**VIVAX Air Conditioners; White Goods and Small Home appliances**

**Air Conditioners; Pajisjet shtëpiake , Pajisje të vogla shtëpi**

**Valentini**

**Rr.Lidhja e Prizrenit 15/A Prishtinë Kosove**

**Tel: +381 /38/225 000; +377 /44/168 444; +377/44/238 440; +386/49/800 400**

**E-mail: [valentini.service@hotmail.com](mailto:valentini.service@hotmail.com)**

**SPOŠTOVANI!** Zahvaljujemo se vam za nakup naprave in upamo, da boste s svojo izbiro zadovoljni. Če bo v garancijskem obdobju potrebno popravilo izdelka, vas prosimo, da se posvetujete s pooblaščenim prodajalcem, ki vam je izdelek prodal, ali pa nas pokličite na spodaj navedeno številko oz. nas obiščite na navedenem naslovu. **PROSIMO VAS, DA PRED UPORABO IZDELKA NATANČNO PREBERETE TEHNIČNO DOKUMENTACIJO IN PRILOŽENA NAVODILA!**

## GARANCIJSKI LIST

# VIVAX

## SLO

MODEL NAPRAVE

SERIJSKA ŠTEVILKA

DATUM IZROČITVE BLAGA

ŠTEVILKA PRODAJALČEVEGA  
RAČUNA

PRODAJNO MESTO

PODPIS IN ŽIG PRODAJALCA

### GARANCIJSKA IZJAVA

1. S to garancijsko izjavo uvoznik jamči za kakovost izdelka oz. brezhibno delovanje v garancijskem roku, če ga boste uporabljali v skladu z njegovim namenom in priloženimdgai navodili. Proizvajalec izdelka prek ekskluzivnega uvoznika oz. zastopnika ter dajalca garancije v Republiki Sloveniji jamči brezplačno popravilo izdelka v skladu z veljavnimi predpisi in pogoji, opisanimi v tem garancijskem listu. Vse morebitne okvare bodo v garancijskem roku brezplačno odpravljene pri pooblaščenem serviserju.
2. Garancijski rok začne teči z dnem nakupa izdelka in za **Vivax LED TV, Home velike gospodinjske aparate** (pralne stroje, pomivalne stroje, štedilnike in vgradno tehniko) **traja 24 mesecev**, za **Vivax Home manjše gospodinjske aparate** (vključno z mikrovalovnimi pečicami, grelci in radiatorji), **Audio i DVB-T prijanniki, Smart telefoni, Tablice pa 12 mesecev**.
3. V primeru okvare izdelka, ki je predmet te garancije, se zavezujemo, da bomo izdelek popravili v najkrajšem možnem času, najpozneje pa v 45 dneh. Če izdelka ni mogoče popraviti ali pa se ne popravi v 45 dneh, bo zamenjan z novim izdelkom. Garancija za izdelek se podaljša za tisti čas, ko je izdelek v popravilu.
4. Garancija se prizna le ob predložitvi računa nakupa ter tega garancijskega lista, ki mora biti pravilno izpolnjen oziroma mora vsebovati datum prodaje, žig in podpis prodajalca.
5. Čas, v katerem vam uvoznik zagotavlja servis, vzdrževanje, nadomestne dele in prikladne aparate, je vsaj 3 leta po preteku garancijskega roka.
6. Prodajalec ni usposobljen za tehnično presojo glede morebitnih okvar in tako tudi ne more odločiti o zamenjavi izdelka brez mnenja pooblaščenega servisa o okvari.
7. Garancija ne izključuje pravic potrošnika, ki izhajajo iz odgovornosti prodajalca za napake na blagu.
8. Garancija velja samo na območju Republike Slovenije.
9. V skladu s členom 16. ZVPot, garancija ne izključuje pravic potrošnikov iz naslova stvarne napake
10. **GARANCIA NE VKLJUČUJE:** Rednih pregledov, vzdrževanja z menjavo potrošnih delov ob normalni uporabi, prilagajanja ali spreminjanja izdelka z namenom izboljšanja ter uporabe, ki ni opisana v tehničnih navodilih za uporabo, razen, če je za te spremembe uvoznik predhodno dal soglasje.

### GARANCIA NE VELJA V PRIMERIH:

11. Če kupec ne predloži pravilno potrjenega garancijskega lista in računa nakupa izdelka.
12. Če kupec ni upošteval navodil za uporabo izdelka.
13. Ob vsakem posegu nepooblaščenih oseb ali kakršne koli druge predelave izdelka.
14. V primeru okvar zaradi višje sile: udar strele, električni udar v električnem omrežju, naravne nesreče itd.
15. V primeru okvare zaradi nepravilne uporabe ali nepravilnega transporta.
16. V primeru, ko je do okvare prišlo zaradi napake v omrežju, na katerega je naprava priključena.
17. Izjava EU o skladnosti je na voljo na spletni strani: [www.msan.hr/dokumentacija/artikala](http://www.msan.hr/dokumentacija/artikala)

Izdelek na trgu EU postavlja:

**M SAN GRUPA d.o.o., Buzinski prilaz 10, 10010 Zagreb-Buzin, Croatia**

**Tel: +385 1 3654-961, Fax: +385 1 365 4982**

**e-mail: [info@mrservis.hr](mailto:info@mrservis.hr), [prodaja@mrservis.hr](mailto:prodaja@mrservis.hr), <http://www.vivax.com>**

DATUM SPREJEMA  
NAPRAVE V SERVIS

DATUM POPRAVILA

DATUM SPREJEMA  
NAPRAVE V SERVIS

DATUM POPRAVILA

DATUM SPREJEMA  
NAPRAVE V SERVIS

DATUM POPRAVILA

---

- LED TV

- **Manjši gospodinjski aparati** (vključno z mikrovalovnimi pečicami, grelci in radiatorji)

**NTT d.o.o.**

Efenkova cesta 61, 3320 VELENJE

Servis: Tel.03 897 39 54, E-mail. [servis@ntt.si](mailto:servis@ntt.si)

Ured: Tel.03 897 39 50, Fax.03 897 39 51, E-mail. [info@ntt.si](mailto:info@ntt.si)

Web: <http://www.ntt.si/>

**SerVic d.o.o.**

Brnčičeva ulica 5, 1231 LJUBLJANA – Črnuče

Servis: Tel. 01 601 01 50, Mob. 031 340 834

E-mail. [info@servic.si](mailto:info@servic.si)

Web: <http://www.servic.si>

---

- SMART TELEFONI, TABLICE

**NTT d.o.o.**

Efenkova cesta 61, 3320 VELENJE

Servis: Tel.03 897 39 54, E-mail. [servis@ntt.si](mailto:servis@ntt.si)

Ured: Tel.03 897 39 50, Fax.03 897 39 51, E-mail. [info@ntt.si](mailto:info@ntt.si)

Web: <http://www.ntt.si/>

---

- **Veliki gospodinjski aparati** (pralni stroji, pomivalni stroji, štedilniki in vgradna tehnika)

**SerVic d.o.o.**

Brnčičeva ulica 5, 1231 LJUBLJANA – Črnuče

Servis: Tel. 01 601 01 50, Mob. 031 340 834

E-mail. [info@servic.si](mailto:info@servic.si)

Web: <http://www.servic.si>

---



**INFORMATION REQUIREMENTS (EN) / ZAHTJEVI ZA INFORMACIJE (HR) / ZAHTJEVI ZA INFORMACIJE (SRB) / ИНФОРМАТИВНИ БАРАЊА (MAK) / KËRKESAT PËR INFORMACION (AL) / ZAHTJEVE GLEDE INFORMACIJ (SI) / POŽADAVKY NA INFORMACE (CZ) / POŽIADAVKY NA INFORMÁCIE (SK)**

**Model: WMH-2000L**

<b>A</b>	<b>Information requirements</b>	<b>Zahtjevi za informacije</b>		
<b>B</b>	Model Identifier	identifikacijska oznaka modela		<b>WMH-2000L</b>
<b>C</b>	<b>Heat output</b>	<b>Toplinska snaga</b>		
<b>D</b>	Nominal heat output	Nazivna toplinska snaga	$P_{nom}$	<b>2,0 kW</b>
<b>E</b>	Minimum heat output (indicative)	Minimalna toplinska snaga (referentna)	$P_{min}$	<b>0,0 kW</b>
<b>F</b>	Maximum continuous heat output	maksimalna kontinuirana toplinska snaga	$P_{max,c}$	<b>2,0 kW</b>
<b>G</b>	<b>Auxiliary electricity consumption</b>	<b>Potrošnja pomoćne električne energije</b>		
<b>H</b>	At nominal heat output	kod nazivne toplinske snage	$e_{l_{max}}$	<b>0 kW</b>
<b>I</b>	At minimum heat output	kod minimalne toplinske snage	$e_{l_{min}}$	<b>0 kW</b>
<b>J</b>	In standby mode	u stanju pripravnosti	$e_{l_{sb}}$	<b>0,000 kW</b>
<b>K</b>	<b>Type of heat input, for electric storage local space heaters only (select one)</b>	<b>Vrsta ulazne topline, samo za električne akumulacijske grijalice za lokalno grijanje prostora (odabrati jednu)</b>		
<b>L</b>	manual heat charge control, with integrated thermostat	Ručna regulacija napajanja toplinom, s ugrađenim termostatom	*	<b>NO</b>
<b>M</b>	manual heat charge control with room and/or outdoor temperature feedback	Ručna regulacija napajanja toplinom putem informacija o sobnoj i/ili vanjskoj temperaturi	*	<b>NO</b>
<b>N</b>	electronic heat charge control with room and/or outdoor temperature feedback	Elektronička regulacija napajanja toplinom putem informacija o sobnoj i/ili vanjskoj temperaturi	*	<b>NO</b>
<b>O</b>	fan assisted heat output	Predaja topline uz pomoć ventilatora	*	<b>NO</b>
<b>P</b>	<b>Type of heat output/room temperature control (select one)</b>	<b>Vrsta izlazne topline/regulacija sobne temperature (odabrati jednu)</b>	*	
<b>Q</b>	single stage heat output and no room temperature control	Jednostupanjska predaja topline i bez regulacije sobne temperature	*	<b>NO</b>
<b>R</b>	Two or more manual stages, no room temperature control	Dva ili više ručna stupnja, bez regulacije sobne temperature	*	<b>NO</b>
<b>S</b>	with mechanic thermostat room temperature control	S regulacijom sobne temperature mehaničkim termostatom	*	<b>NO</b>
<b>T</b>	with electronic room temperature control	S elektroničkom regulacijom sobne temperature	*	<b>NO</b>
<b>U</b>	electronic room temperature control plus day timer	Elektronička regulacija sobne temperature i dnevni uklopni sat	*	<b>NO</b>
<b>V</b>	electronic room temperature control plus week timer	Elektronička regulacija sobne temperature i tjedni uklopni sat	*	<b>YES</b>
<b>X</b>	<b>Other control options (multiple selections possible)</b>	<b>Druge mogućnosti regulacije (moguć odabir više opcija)</b>	*	<b>NO</b>
<b>Y</b>	room temperature control, with presence detection	Regulacija sobne temperature s prepoznavanjem prisutnosti	*	<b>NO</b>
<b>W</b>	room temperature control, with open window detection	Regulacija sobne temperature s prepoznavanjem otvorenog prozora	*	<b>YES</b>
<b>Z</b>	with distance control option	S mogućnošću regulacije na daljinu	*	<b>NO</b>
<b>AA</b>	with adaptive start control	S prilagodljivim pokretanjem regulacije	*	<b>NO</b>
<b>AB</b>	with working time limitation	S ograničenjem vremena rada	*	<b>YES</b>
<b>AC</b>	with black bulb sensor	S osjetnikom s crnom žaruljom	*	<b>NO</b>
		* YES=DA ; NO = NE		
<b>** Contact Details</b>		<b>** Podaci za kontakt</b>		



	<b>Srpski</b>	<b>Македонски</b>	<b>Shqiptar</b>
<b>A</b>	<b>Zahtevi za informacije</b>	<b>Информативни барања</b>	<b>Kërkesat për informacion</b>
<b>B</b>	identifikacijska oznaka modela	идентификациска ознака на моделот	Identifikuesi I Modelit
<b>C</b>	<b>Toplotna snaga</b>	<b>Топлинска моќ</b>	<b>Prodhimi i nxehetesisë</b>
<b>D</b>	Nominalna toplotna snaga	Номинална топлинска моќ	Prodhimi nominal i nxehëtisësë
<b>E</b>	Minimalna toplotna snaga (referentna)	Минимална топлинска моќ (референтна)	Prodhimi minimal i nxehëtisësë (tregues)
<b>F</b>	Maksimalna kontinuirana toplotna snaga	максимална континуирана топлинска моќ	Prodhimi maksimal i vazhdueshëm i nxehëtisësë
<b>G</b>	<b>Potrošnja pomoćne električne energije</b>	<b>Потрошувачка помошна електрична енергија</b>	<b>Konsumi ndihmës i energjisë elektrike</b>
<b>H</b>	kod nazivne toplotne snage	при номинална топлинска моќ	Në prodhimin e nxehëtisësë minimale
<b>I</b>	kod minimalne toplotne snage	при минимална топлинска моќ	At minimum heat output
<b>J</b>	u režimu mirovanja	во режим на мирување	Në modalitetin e gatishmërisë
<b>K</b>	<b>Vrsta ulazne toplote, samo za električne akumulacione grejalice za lokalno grejanje prostora (odabrati jednu)</b>	<b>Тип на влезна топлина, само за електрични акумулациски греалки за локално греење на простор (одберете една)</b>	<b>Lloji i hyrjes së nxehëtisësë, vetëm për ngrohësit lokalë të ngrohjes lokale (zgjidhni një)</b>
<b>L</b>	Ručna kontrola snabdevanja toplotom sa ugrađenim termostatom	Рачна регулација на напојување со топлина, со вграден термостат	Kontrolli i ngarkesës me ngrohje manuale, me termostat të integruar
<b>M</b>	Ručna kontrola snabdevanja toplotom putem informacija o sobnoj i/ili spoljnoj temperaturi	Рачна регулација на напојување на топлина преку пат на информација за собна и/или надворешна температура	Kontroll manual të ngarkesës së nxehëtisësë me dhomë dhe / ose reagime në temperaturë të jashtme
<b>N</b>	Elektronička kontrola snabdevanja toplotom putem informacija o sobnoj i/ili spoljnoj temperaturi	Електрична регулација на напојување на топлина преку пат на информации за собната и/или надворешната	Kontroll elektronik të ngarkesës së nxehëtisësë me dhomë dhe / ose reagime të temperaturës në natyrë
<b>O</b>	Snabdevanja toplotom uz pomoć ventilatora	Предна топлина со помош на вентилатор	prodhimi i nxehëtisësë i ndihmuar
<b>P</b>	<b>Vrsta izlazne toplote/regulacija sobne temperature (odabrati jednu)</b>	<b>Топ на излезна топлина/регулација на собна температура (одбери една)</b>	<b>Lloji i prodhimet të nxehëtisësë / kontrollit të temperaturës së</b>
<b>Q</b>	Jednostepensko snabdevanje toplotom i bez regulacije sobne temperature	Едноступна предна топлина и без регулација на собна температура	Prodhimi i nxehëtisësë në fazë të vetme dhe pa kontroll të temperaturës së dhomës
<b>R</b>	Dva ili više ručna stepena, bez regulacije sobne temperature	Два или повеќе рачни стопни, без регулација на собна температура	Dy ose më shumë faza manuale, pa kontroll të temperaturës së dhomës
<b>S</b>	S kontrolom sobne temperature mehaničkim termostatom	Со регулација на собна температура механички термостат	Me kontrollin e temperaturës së dhomës së termostatit mekanik
<b>T</b>	S elektroničkom kontrolom sobne temperature	Со електрична регулација на собна температура	Me kontroll elektronik të temperaturës së dhomës
<b>U</b>	Elektronička kontrola sobne temperature i dnevni tajmer	Електрична регулација на собна температура и дневен тајмер	Kontrollin e temperaturës elektronike të dhomës plus kohën e ditës
<b>V</b>	Elektronička regulacija sobne temperature i sedmični tajmer	Електрична регулација на собна температура и неделен тајмер	Kontrollin e temperaturës elektronike të dhomës plus kohëmatësin e javës
<b>X</b>	<b>Druge opcije za regulaciju (moguć odabir više opcija)</b>	<b>Други можности за регулација (можност за одбирање на повеќе)</b>	<b>Opsione të tjera të kontrollit (zgjedhje të shumëfishta të)</b>
<b>Y</b>	Kontrola temperature sobe sa prepoznavanjem prisustva	Регулација на собна температура со препознавање на присутност	kontrollin e temperaturës së dhomës, me zbulimin e prezencës
<b>W</b>	Kontrola sobne temperature sa prepoznavanjem otvorenog prozora	Регулација на собна температура со препознавање на отворен прозор	kontrollin e temperaturës së dhomës, me zbulim të hapur të dritares
<b>Z</b>	Sa mogućnošću kontrole na daljinu	Со можност за регулација во одалеченост	Me opcionin e kontrollit në distancë
<b>AA</b>	Sa adaptivnim startovanjem	Со прилагодлива почетна контрола	Me kontrollin e nisjes adaptive
<b>AB</b>	Sa ograničenjem vremena rada	Со ограничување на временско работење	Me kufizimin e kohës së punës
<b>AC</b>	Sa senzorem crne sijalice	Со осетлив црн сензор	Me sensor të zi llambë
	* YES=DA ; NO = NE	* YES=ДА ; NO = НЕ	* YES=PO ; NO = JO
	** Podaci za kontakt	** Податоци за контакт	** Detajet e kontaktit

	<b>Slovenščina</b>	<b>Český</b>	<b>Slovenský</b>
<b>A</b>	<b>Zahteve glede informacij</b>	<b>Požadavky na informace</b>	<b>Požiadavky na informácie</b>
<b>B</b>	Identifikacijska oznaka modela(-ov)	Identifikační značka (značky) modelu	Identifikačný (-é) kód (-y) modelu
<b>C</b>	<b>Izhodna toplotna moč</b>	<b>Teplný výkon</b>	<b>Teplný výkon</b>
<b>D</b>	Nazivna izhodna toplotna moč	Jmenovitý tepelný výkon	Menovitý tepelný výkon
<b>E</b>	Minimálna izhodna toplotna moč (okvirno)	Minimální tepelný výkon (orientační)	Minimálny tepelný výkon (orientačne)
<b>F</b>	Največja trajna izhodna toplotna moč	Maximální trvalý tepelný výkon	Maximálny prebiežny tepelný výkon
<b>G</b>	<b>Dodatna potreba po električni moči</b>	<b>Spotřeba pomocné elektrické energie</b>	<b>Vlastná spotřeba elektrickej energie</b>
<b>H</b>	Pri nazivni izhodni toplotni moči	Při jmenovitém tepelném výkonu	Pri menovitom tepelnom výkone
<b>I</b>	Pri minimalni izhodni toplotni moči	Při minimálním tepelném výkonu	Pri minimálnom tepelnom výkone
<b>J</b>	V stanju pripravljenosti	V pohotovostním režimu	V pohotovostnom režime
<b>K</b>	<b>Način dovajanja toplotne moči, samo za lokalne električne akumulacijske grelnike (izberite eno možnost)</b>	<b>Pouze u akumulačních elektrických lokálních topidel: typ příjmu tepla (vyberte jeden)</b>	<b>Spôsob prívodu tepla, iba pre elektrické akumuláčnne lokálne ohrieváče priestoru (vyberte jeden)</b>
<b>L</b>	Ročno uravnavanje dovajanja toplote z vgrajenim termostatom	Ruční řízení akumulace tepla s integrovaným termostatem	Manuálne ovládanie množstva tepla so zabudovaným termostatom
<b>M</b>	Ročno uravnavanje dovajanja toplote s povratno informacijo o temperaturi v prostoru in/ali na prostem	Ruční řízení akumulace tepla se zpětnou vazbou informující o teplotě v místnosti a/nebo venkovní teplotě	Manuálne ovládanie množstva tepla so spätno väzbou izbovej a/alebo vonkajšej teploty
<b>N</b>	Elektronsko uravnavanje dovajanja toplote s povratno informacijo o temp. v prostoru in / ali na prostem	Elektronické řízení akumulace tepla se zpětnou vazbou informující o teplotě v místnosti a/nebo venkovní teplotě	Elektronické ovládanie množstva tepla so spätno väzbou izbovej a/alebo vonkajšej teploty
<b>O</b>	Uravnavanje izhodne toplotne moči s pomočjo ventilatorja	Výdej tepla s ventilátorem	Tepelný výkon s pomocou ventilátora
<b>P</b>	<b>Način uravnavanja izhodne toplotne moči/temperature v prostoru (izberite eno možnost)</b>	<b>Typ výdeje tepla/regulace teploty v místnosti (vyberte jeden)</b>	<b>Druh ovládania tepelného výkonu/izbovej teploty (vyberte jeden)</b>
<b>Q</b>	Z enostopenjskim uravnavanjem izhodne toplotne moči, brez uravnavanja temperature v prostoru	Jeden stupeň tepelného výkonu, bez regulace teploty v místnosti	Jednoúrovňový tepelný výkon bez ovládania izbovej teploty
<b>R</b>	Z dvema ali več ročnimi stopnjami, brez uravnavanja temperature v prostoru	Dva nebo více ručních stupňů, bez regulace teploty v místnosti	Dve alebo viac manuálnych úrovní bez ovládania izbovej teploty
<b>S</b>	Z uravnavanjem temperature v prostoru z mehanskim termostatom	S mechanickým termostatem pro regulaci teploty v místnosti	S ovládaním izbovej teploty mechanickým termostatom
<b>T</b>	Z elektronskim uravnavanjem temperature v prostoru	S elektronicou regulaci teploty v místnosti	S elektronickým ovládaním izbovej teploty
<b>U</b>	Z elektronskim uravnavanjem temp. v prostoru z dnevnim časovnikom	S elektronicou regulaci teploty v místnosti a denním programem	Elektronické ovládanie izbovej teploty a denný časovač
<b>V</b>	Z elektronskim uravnavanjem temp. v prostoru s tedenskim časovnikom	S elektronicou regulaci teploty v místnosti a týdenním programem	Elektronické ovládanie izbovej teploty a týždenný časovač
<b>X</b>	<b>Druge možnosti uravnavanja (izberite lahko več možnosti)</b>	<b>Další možnosti regulace (Ize vybrat více možností)</b>	<b>Ďalšie možnosti ovládania (možnosť viacnásobného výberu)</b>
<b>Y</b>	Z uravnavanjem temperature v prostoru z zaznavanjem prisotnosti	Regulace teploty v místnosti s detekcí přítomnosti osob	Ovládanie izbovej teploty s detekciou prítomnosti
<b>W</b>	Z uravnavanjem temperature v prostoru z zaznavanjem odprtega okna	Regulace teploty v místnosti s detekcí otevřeného okna	Ovládanie izbovej teploty s detekciou otvoreného okna
<b>Z</b>	Z možnostjo uravnavanja na daljavo	S dálkovým ovládaním	S možnosťou diaľkového ovládania
<b>AA</b>	S prilagodljivim uravnavanjem začetka delovanja	S adaptivně řízeným spouštěním	S prispôsobivým ovládaním spustenia
<b>AB</b>	Z omejitvijo časa delovanja	S omezením doby činnosti	S obmedzením času prevádzky
<b>AC</b>	Z globus senzorcjem	S černým kulovým čidlem	So snímačom čiernej žiarovky
	* YES=JA ; NO = NE	* YES=ANO ; NO = NE	* YES=ÁNO ; NO = NIE
	** Kontaktni podatki	** Kontaktní údaje	** Kontaktné údaje

\*\* M SAN Grupa d.o.o.

Buzinski prilaz 10, Zagreb 10010, HR, EU

vivax@msan.hr





**VIVAX**

[www.VIVAX.com](http://www.VIVAX.com)