



VIVAX

Made for you

AVC-600R

AC-601B

CZ

Návod k použití

Záruční list / Servisní místa



RoHS

**PŘED POUŽITÍM SI PROSÍM POZORNĚ PŘEČTĚTE
TENTO NÁVOD A USCHOVEJTE SI JEJ PRO BUDOUCÍ
POUŽITÍ**

**POUZE NA STUDENÝ POPEL!
PŘEČTĚTE SI BEZPEČNOSTNÍ UPOZORNĚNÍ!**

Bezpečnostní upozornění:

1. Při prvním uvedení do provozu je vhodné si před použitím pozorně přečíst návod a řádně si jej uschovat pro budoucí použití.
2. Před prvním uvedením do provozu se ujistěte, že je prachovka nebo prachový sáček správně nainstalovány. Ujistěte se, že napájení je 220-240V~ 50/60Hz.
3. K přenášení spotřebiče nepoužívejte síťový kabel. Netahejte síťový kabel přes ostré hrany.
4. Nevysávejte vodu a hořlavý materiál. Nevysávejte žádné ostré, horké nebo žhavé materiály.
5. **Vysátá látka:**
 - Studený popel z krbů
 - Dřevo/uhlý, popelníky, gril.

„Studený popel“ je popel vychlazený po dostatečně dlouhou dobu bez jakýchkoliv kapes žhavých uhlíků. To lze potvrdit tak, že před použitím vysavače popela vyčistíme popel od žhavých uhlíků pomocí kovových nástrojů. Studený popel nevydává žádné rozeznatelné teplo.

6. Nevysávejte žádné vlhké nebo tekuté látky. Nikdy neponožte přístroj do vody
7. Při vysávání vždy zkontrolujte, zda se hadice a vysavač nezahřívají

8. Před a po vysávání si vyprázdněte a vyčistěte vysavač, čím předejděte hromadění materiálů, které by mohly ve vysavači představovat nebezpečí požáru.
9. **Omezení použití:**
 - **Nepoužívejte k odstraňování zdraví škodlivého prachu (třídy prachu L, M, H)**
 - **Při čištění neponořujte do vody.**
 - **Nevysávejte saze**
 - **Vysávejte pouze popel z povolených paliv**
 - **Nevysávejte žádné horké, hořící nebo žhnoucí předměty**
 - **Nevysávejte žádné předměty, které jsou teplejší než > 40°C**
 - **Nevysávejte žádné hořlavé látky**
10. Tento spotřebič mohou používat děti ve věku od 8 let a starší a osoby se sníženými fyzickými, smyslovými nebo duševními schopnostmi nebo nedostatkem zkušeností a znalostí, pokud jsou pod dohledem nebo jsou poučeny o používání spotřebiče bezpečným způsobem a rozumí nebezpečí. zapojený
11. Děti si se spotřebičem nesmějí hrát.
12. Čištění a uživatelskou údržbu nesmějí provádět děti bez dozoru
13. Nepoužívejte stroj bez kompletně sestavené jednotky a řádně nainstalovaných všech filtrů
14. Neskladujte ani nepoužívejte stroj v blízkosti míst s vysokou teplotou.
15. Nedovolte dětem v případě nebezpečí zařízení používat.
16. Pokud během provozu zjistíte abnormální hluk, zápach, kouř nebo jakoukoli jinou poruchu nebo poškození, měli byste vypínač vypnout a vytáhnout ze zásuvky. Poté kontaktujte své servisní středisko pro opravu. Neopravujte její sami.

17. Pokud je napájecí kabel poškozen, musí jej výrobce nebo jeho servisní zástupce nebo podobně kvalifikovaná osoba vyměnit, aby se předešlo nebezpečí.
18. Tento spotřebič není určen k tomu, aby ho používaly osoby (včetně dětí) se sníženými fyzickými, smyslovými nebo duševními schopnostmi nebo nedostatkem zkušeností a znalostí, pokud na ně nedohlží osoba odpovědná za jejich bezpečnost nebo jim nebyla poskytnuta instrukce ohledně používání spotřebiče.
19. Děti by měly být pod dohledem, aby bylo zajištěno, že si se spotřebičem nebudou hrát.
20. Před jakoukoli údržbou nebo výměnou musí být zástrčka vytažena ze zásuvky.
21. Nemiřte hadicí, trubicí ani jiným příslušenstvím do očí nebo uší a nekládejte je do úst, pokud jsou připojeny k vysavači a vysavač je zapnutý. Také nesměřujte hadici na zvířata nebo rostliny.
22. Tento spotřebič je určen pouze pro domácí použití a ne pro komerční použití.

VAROVÁNÍ

1. Před jakoukoli údržbou nebo výměnou musí být zástrčka vytažena ze zásuvky.
2. Pokud je napájecí kabel poškozen, vyměňte jej pouze v továrně nebo ve středisku údržby nebo podobně kvalifikované osoby.

Odstraňování poruch

Menší sací výkon vysavače

1. Čistič lze použít jako špičku odpadu z plné nádoby na prach.
2. Pokud zjistíte ucpání zemního kartáče, hadice nebo trubek, lze stroj znovu uvést do provozu až po odstranění ucpání.

Vítejte v nákupu a používání našeho produktu VIVAX!. Je pohodlný a flexibilní při čištění prachu z popela, je to spolehlivý a ideální nástroj na čištění popela.

Představení produktu

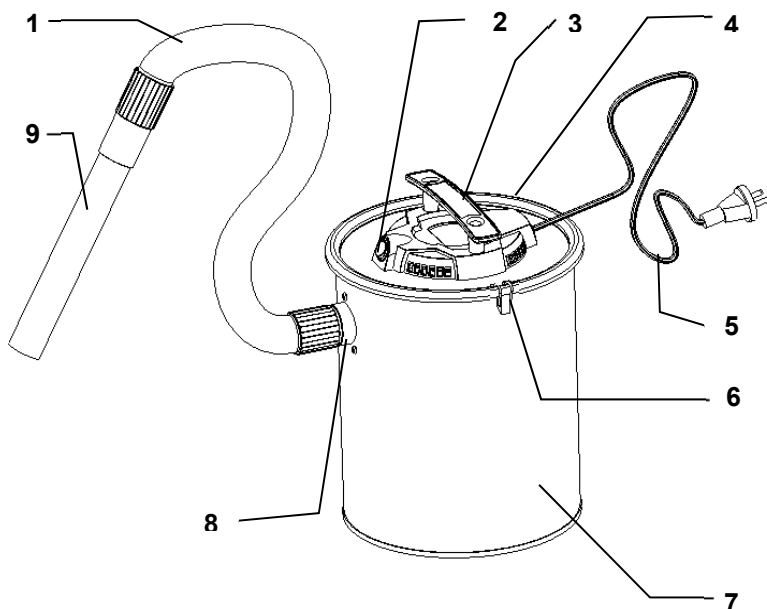

1 Hadice

2 Tlačítko napájení

3 Rukojeť

4 Horní kryt

5 Napájecí kabel

6 Zámek kontejneru

7 Nádobka na popel

8 Připojení sacího otvoru



9 Hliníková tryska

Příslušenství:



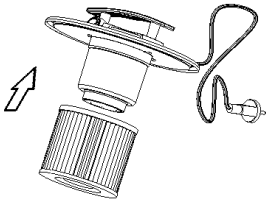
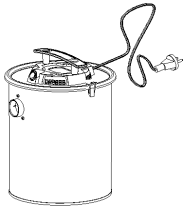
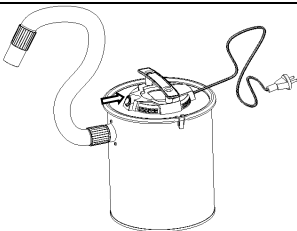

Při otevírání krabice a instalaci vysavače popela se ujistěte, že máte veškeré potřebné příslušenství:

1. Jednotka vysavače popela
2. Sada hadicového příslušenství
3. Kovová tryska

Instalace:

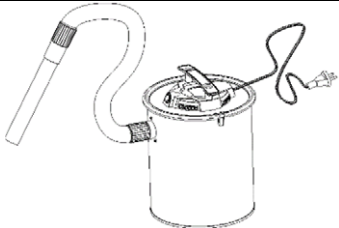
<p>HEPA filtr: Zkontrolujte HEPA filtr v nádobě na prach.</p>	
<p>Nádoba na prach: Připevněte nádobu na prach k ručnímu vysavači.</p>	
<p>Flexibilní hadice (volitelně): Chcete-li použít ohebnou hadici, vložte konec hadice do sacího otvoru. Ujistěte se, že je zacvaknutý v dané poloze.</p>	
<p>Sestavení trysky: Vyberte si požadované příslušenství a připevněte jej k sacímu otvoru.</p>	

Provoz:

	<p>Před spuštěním spotřebiče se ujistěte, že je prachový filtr na svém místě.</p>
	<p>Odviňte napájecí kabel.</p>
	<p>Zapojte spotřebič a zapněte jej.</p>
	<p>Po použití spotřebič odpojte a vyčistěte jej podle kapitoly „Údržba a čištění“</p>

Oblast použití:

Vysávaná látka - studený popel z krbů, kamen na dřevo/uhel, popelníků, grilu
 Před a po vysávání si vyprázdněte a vyčistěte vysavač, čím předejděte hromadění materiálů, které by mohly ve vysavači představovat nebezpečí požáru.

Omezení použití:

Nepoužívejte k odlučování zdraví škodlivých prachů (třídy prachu L, M, H).

Nevysávejte saze.

Vysávejte pouze popel z povolených paliv.

Nevysávejte žádné horké, hořící nebo žhnoucí předměty.



Nevysávejte žádné předměty, které jsou teplejší než > 40 °C.

Nevysávejte žádné hořlavé látky

Údržba a čištění

Pravidelně se doporučuje čistit jednotku, popelník a filtry.

Údržba po každém použití

	Otevřete nádobu na prach.
	Vyjměte HEPA filtr.
	Vyprázdněte nádobu na prach.
	Vyčistěte hepa filtr setřesením popela.
	Sestavte vysavač.

Pravidelná údržba a čištění Vnější skříň:

Vyčistěte vnější skříň zředěným čisticím prostředkem, teplou vodou a měkkým hadříkem. Neponořujte skříň do vody!

Úložný prostor

1. Zkraťte trubku na nejkratší délku.
2. Vypněte spotřebič a vytáhněte síťovou zástrčku ze zásuvky.
3. Převiňte síťový kabel.
4. Udržujte a skladujte jednotku na suchém a tmavém místě. Zabraňte dětem hrát si s jednotkou.

Odstraňování problémů

1 Než se obrátíte na naše servisní středisko, zkontrolujte následující.

Problém	Možný důvod	Rada
Motor se nespustí	<ul style="list-style-type: none"> - Napájecí kabel není pevně zapojen do zásuvky. - Vývod poškozený. - Není zapnutý čistič. 	<ul style="list-style-type: none"> - Pevně zasuňte jednotku. - Zkontrolujte zásuvku. - Zapněte spotřebič
Sací výkon je slabší	<ul style="list-style-type: none"> - Jednotka je ucpaná - HEPA filtr potřebuje vyčistit - Nádobu na prach není na svém místě. - Filtr je zablokován 	<ul style="list-style-type: none"> - Odstraňte ucpání. - Vyčistěte prachový filtr. - Nádobu na prach opět nasadte na čistič. - Vyčistěte filtr.

Technická data

Jmenovité napětí: 220-240V, 50/60Hz

Výkon: 600W

Třída ochrany: II

Informace o odkládání elektrických a elektronických spotřebičů pro uživatele (soukromé domácnosti)



Označení výrobků tímto symbolem znamená, že výrobek patří do skupiny elektrického a elektronického odpadu (OEEZ), který nesmí být odkládán společně se směsným a objemným odpadem. Proto je třeba tento výrobek odevzdat na označeném sběrném místě pro sběr elektrického a elektronického odpadu. Správným odložením tohoto výrobku zabráníte možným negativním následkům pro životní prostředí a lidské zdraví, které by mohly být ohroženy nezodpovědným odložením opotřebovaného výrobku. Recyklací materiálů z tohoto výrobku pomáháte chránit zdravé životní prostředí a přírodní zdroje

Pro detailní informace o sběru OEEZ se obraťte na prodejnu, v níž jste výrobek zakoupili.

EU Prohlášení o shodě

Prohlášení o shodě a kopii originálního Prohlášení o shodě (EC Declaration of Conformity) můžete jednoduše stáhnout na naší internetové stránce:



<http://doc.msan.hr/dokumentacijaartikala>

ZÁRUČNÍ LIST

VIVAX

CZ**MODEL SPOTŘEBIČE****SÉRIOVÉ ČÍSLO****DATUM PRODEJE****ČÍSLO ÚČTU PRODÁVAJÍCÍHO****PODPIS A RAZÍTKO
PRODÁVAJÍCÍHO**

VÁŽENÍ ZÁKAZNÍCI!

Děkujeme Vám, že jste si zakoupili spotřebič Vivax, a doufáme, že budete se svým výběrem spokojeni. Pokud bude v záruční lhůtě potřebná oprava výrobku, prosíme Vás, abyste se poradili s autorizovaným prodávajícím, který Vám výrobek prodal, nebo nás kontaktujte na níže uvedených tel. číslech a adrese. **PŘED POUŽITÍM VÝROBKU SI PROSÍM PEČLIVĚ PŘEČTĚTE POKYNY PŘILOŽENÉ K VÝROBKU!**

1. Touto zárukou M SAN Grupa jako poskytovatel záruky v České republice zaručuje bezplatnou opravu výrobku v souladu s platnými předpisy a v souladu s podmínkami uvedenými v tomto záručním listu.
Touto zárukou zaručujeme, že předmět této záruky bude fungovat bez závad zapříčiněných eventuální chybou při výrobě, nebo vadou materiálu. Všechny závady, které eventuálně vzniknou, budou v záruční lhůtě zdarma odstraněny v autorizovaném servisu.
2. **ZÁRUČNÍ PODMÍNKY** Záruční lhůta začíná plynout ode dne zakoupení výrobku a trvá **24 měsíců**.
3. V případě vady výrobku, který je předmětem této záruky, zaručujeme, že tento výrobek opravíme v co možná nejkratší lhůtě a to nejpozději do 30 dnů. Pokud výrobek nebude možné opravit nebo nebude opraven do 30 dnů, bude vyměněn za nový. Záruka bude prodloužena o dobu trvání opravy.
4. Záruka se uznává pouze s předloženým prodejním dokladem a tímto záručním listem, který musí být řádně vyplněný a musí tedy obsahovat datum prodeje, razítko a podpis prodávajícího.
5. **ZÁRUKA NEZAHRNUJE**
6. Pravidelnou kontrolu, údržbu a výměnu součástí, které se opotřebovávají běžným používáním, úpravy nebo změny s cílem vylepšení výrobku, které nejsou popsány v technických pokynech k používání, pokud k těmto úpravám není předložen souhlas M SAN Grupa d.o.o.
7. **Záruka se nevztahuje na následující případy:**
Pokud kupující nepředloží prodejní doklad.
Pokud kupující nedodržel pokyny k používání výrobku.
Pokud byl výrobek otevírán, upravován nebo opravován neoprávněnou osobou.
Pokud závady na výrobku vznikly působením vyšší moci, jako jsou: úder blesku, přepětí v elektrické síti, živelní pohromy a podobně. Pokud závady vznikly poškozením v důsledku používání spotřebiče v rozporu s pokyny nebo nesprávnou dopravou. Pokud závada nastala chybou v systému, ke kterému je přístroj připojen.
Práva stanovená výrobcem v této záruce nemění zákonná spotřebitelská práva platící České republice.
8. Prohlášení o shodě a kopii originálního Prohlášení o shodě (EC Declaration of Conformity) můžete převzít na naší internetové stránce www.msan.hr/dokumentacijaartikala

Název firmy poskytovatele záruky: M SAN GRUPA d.o.o., Dugoselska ulica 5, 10372 Rugvica, Croatia

Tel: +385 1 3654-961, Fax: +385 1 365 4982

e-mail: info@mrservis.hr, prodaja@mrservis.hr, <http://www.vivax.com>

**DATUM PŘIJETÍ
SPOTŘEBIČE K OPRAVĚ****DATUM OPRAVY**

**DATUM PŘIJETÍ
SPOTŘEBIČE K OPRAVĚ****DATUM OPRAVY**

**DATUM PŘIJETÍ
SPOTŘEBIČE K OPRAVĚ****DATUM OPRAVY**

Malé domácí spotřebiče, Bílé zboží, Smartphone a tablet, TV a audio

Město	Servis	Adresa	Telefon / E-mail
Bystřice nad Pernštejnem	RMA s.r.o.	K Ochozí 761 Bystřice nad Pernštejnem	+420 603 573 561 objednavky@RMAsluzby.cz

Malé domácí spotřebiče, Bílé zboží

Město	Servis	Adresa	Telefon / E-mail
Český Brod	Repairsys CZ s.r.o.	Český Brod 1352, 282 01	+420 277 271 261 info@repairsys.eu

Obraťte se na centrální servis. Budou přijata na nejbližší místní služby ve vaší oblasti.



VIVAX

www.VIVAX.com