



VIVAX

Made for you

AVC-600R
AC-601B

SK
Návod na použitie
Záručná listina / Zoznam servisov



PRED POUŽITÍM SI POZORNE PREČÍTAJTE TIETO POKYNY, ULOŽTE ICH NA ZNÁME MIESTO, ABY SA V PRÍPADE POTREBY MOHLI POUŽIŤ V BUDÚCNOSTI.

Bezpečnostné pokyny a upozornenia:

1. Pred prvým použitím prístroja sa odporúča, aby ste si pozorne prečítali tento návod a uchovali si ho pre budúce použitie.
2. Pred prvým zapnutím sa uistite, že je nádoba na prach alebo vrecko na prach správne nainštalované.
3. Na prenášanie spotrebiča nepoužívajte sieťový kábel. Sieťový kábel neťahajte cez ostré hrany
4. Nevysávajte vodu ani horľavý materiál. Nevysávajte žiadne ostré, horúce alebo žeravé materiály.
5. **Látky určené na vysávanie:**
 - **Studený popol z krbov**
 - **Kachle na drevo/uhlie, popolníky, gril.**

„Studený popol“ je popol dostatočne dlho vychladnutý bez vreciek uhlíkov vo vnútri. To sa dá overiť tak, že pred použitím vysávača na popol vyčistíte popol od žeravých uhlíkov pomocou kovových nástrojov. Studený popol nevyžaruje žiadne rozpoznateľné teplo.
6. Nikdy nevysávajte vodu ani horľavé materiály. Zariadenie neponárajte do vody, aby ste ho vyčistili.
7. Pri vysávaní vždy skontrolujte, či sa hadice a vysávač nezohrievajú
8. Vysávač pred a po vysávaní vyprázdňte a vyčistite, aby ste sa vyhli nahromadeniu materiálov, ktoré by mohli vo vysávači predstavovať nebezpečenstvo požiaru.
9. **Obmedzenie používania:**
 - **Nepoužívajte na separáciu zdraviu škodlivého prachu (triedy prachu L, M, H)**
 - **Pri čistení neponárajte do vody.**

- **Nevysávajte sadze**
 - **Vysávajte iba popol z povolených palív**
 - **Nevysávajte žiadne horúce, horiace alebo žeravé predmety**
 - **Nevysávajte žiadne predmety, ktoré sú teplejšie ako > 40 °C**
 - **Nevysávajte žiadne horľavé látky**
10. Toto zariadenie môžu používať deti staršie ako 8 rokov a osoby so zníženými fyzickými, zmyslovými alebo mentálnymi schopnosťami alebo nedostatkom skúseností a vedomostí, ak sú pod dozorom a ak majú pokyny na bezpečné používanie prístroja a sú si vedomé nebezpečenstva používania.
 11. Deti by mali byť pod dozorom, aby sa zabránilo hraniu so zariadením. Deti sa nemôžu hrať s týmto zariadením.
 12. Čistenie a používateľskú údržbu nebudú robiť deti okrem ak sú pod dohľadom.
 13. Nikdy nepoužívajte prístroj bez vstupného filtra
 14. Prístroj neodkladajte ani nepoužívajte v blízkosti zdroja vysokej teploty.
 15. Deti by nemali zariadenie používať, aby sa zabránilo potenciálne nebezpečným situáciám.
 16. V prípade nezvyčajných zvukov, zápachu, dymu alebo iných nepravidelností alebo nesprávnych funkcií počas používania vypnite zariadenie stlačením tlačidla OFF a odpojením od zdroja napájania. Obráťte sa na autorizované servisné stredisko pre opravu. Nikdy sa nepokúšajte zariadenie opravovať sami.
 17. Pokiaľ sa kábel poškodí, výrobca, opravy alebo podobná kvalifikovaná osoba ho môže vymeniť ako by sa vyhlod riziku od zranenia.

18. Toto zariadenie nie je určené na používanie osobami (vrátane detí) so zníženými fyzickými, zmyslovými alebo mentálnymi schopnosťami alebo nedostatkom skúseností a vedomostí, pokiaľ nie sú pod dozorom alebo pokiaľ neboli poučené o používaní zariadenia osobou zodpovednou za ich bezpečnosť.
19. Počas prevádzky prístroja musia byť deti prísne sledované.
20. Povinne odpojte zástrčku z napájania pred údržbou alebo výmena dielov.
21. Neotáčajte hadicu, trubicu alebo inú časť zariadenia v smere očí alebo uší a nedávajte ich do úst. Taktiež, nemierte hadicou na zvieratá alebo rastliny.
22. Potrebič je určený iba na použitie v zavretých priestoroch.

Upozornenie

23. Pred čistením alebo výmenou dielov spotrebiča vždy vypnite stlačením tlačidla OFF. Odpojte sieťovú zástrčku zo sieťovej zásuvky.
24. Používajte iba správny a vyhovujúci napájací konektor a kábel. Ak je napájací kábel poškodený, zariadenie nepoužívajte, aby ste predišli potenciálne nebezpečným situáciám. Kábel musí byť vymenený výrobcom alebo poskytovateľom služieb

V prípade slabšieho nasávacieho výkonu:

1. Je nutné skontrolovať a vyčistiť nádobu na prach ak je plná.
2. Ak si všimnete prekážku alebo upchatie kefy, hadice alebo trubice, zariadenie môžete znova použiť až po odstránení alebo vyčistení prekážky.

Ďakujeme za kúpu a používanie nášho produktu VIVAX!. Keďže sa jedná o pohodlný a flexibilný spôsob čistenia popola, je to spoľahlivý a ideálny nástroj na jeho odstránenie.

Predstavenie produktu

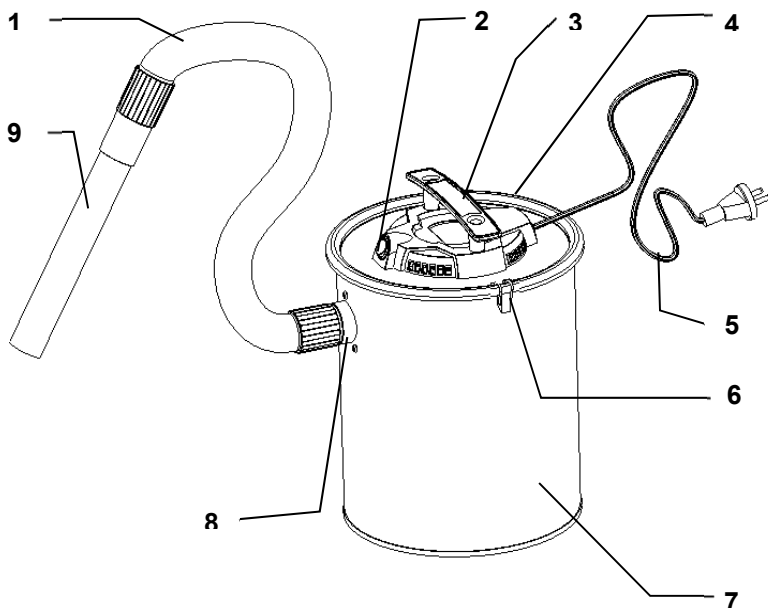

1 Hadica

2 Tlačidlo napájania

3 Rukoväť

4 Horný kryt

5 Napájací kábel

6 Zámok kontajnera

7 Nádoba na popol

8. Pripojenie sacieho otvoru



9. Hliníková tryska

Príslušenstvo:



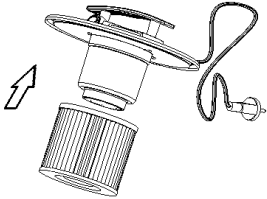
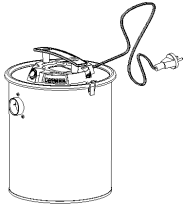
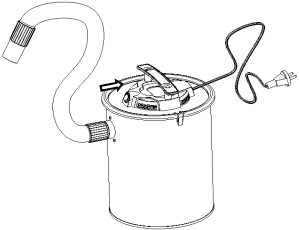

Pri otváraní škatule a inštalácii vysávača na popol sa uistite, že máte všetko potrebné príslušenstvo:

1. Jednotka vysávača popola
2. Sada hadicového príslušenstva
3. Kovová dýza

Montážne operácie:

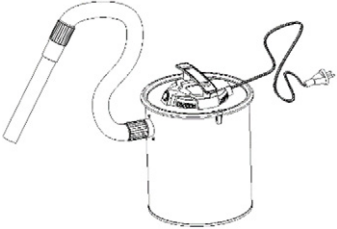
<p>HEPA filter: Skontrolujte HEPA filter v nádobe na prach.</p>	
<p>Nádoba na prach: Nádobu na prach pripevnite k ručnému vysávaču.</p>	
<p>Flexibilná hadica (voliteľné): Ak chcete použiť flexibilnú hadicu, vložte koniec hadice do sacieho otvoru. Uistite sa, že je zacvaknutý do polohy.</p>	
<p>Zostava trysky: Vyberte si požadované príslušenstvo a pripevnite ho k saciemu otvoru.</p>	

Prevádzka:

	<p>Pred spustením spotrebiča sa uistite, že je prachový filter na svojom mieste.</p>
	<p>Odvíňte napájací kábel.</p>
	<p>Zapojte spotrebič a zapnite ho.</p>
	<p>Po použití spotrebič odpojte a vyčistite podľa kapitoly „Údržba a čistenie“</p>

Oblasť použitia:

Vysávaná látka - studený popol z krbov, kachlí na drevo/uholie, popolníkov, grilov
 Vysávač pred a po vysávaní vyprázdniť a vyčistiť, aby ste sa vyhlí nahromadeniu materiálov, ktoré by mohli vo vysávači predstavovať nebezpečenstvo požiaru.

Obmedzenie používania:

Nepoužívať na separáciu zdraviu škodlivého prachu (triedy prachu L, M, H).

Nevysávajúť sadze.

Vysávajúť iba popol z prípustných palív.

Nevysávajúť žiadne horúce, horiace alebo žeravé predmety.

Nevysávajúť predmety, ktoré sú teplejšie ako $> 40^{\circ}\text{C}$.

Nevysávajúť žiadne horľavé látky

Údržba a čistenie

Odporúčame jednotku, nádobu na popol a filtre pravidelne čistiť.

Údržba po každom použití

	Otvorte nádobu na prach.
	Vyberte HEPA filter.
	Vyprázdňte nádobu na prach.
	Vyčistite hepa filter vytrasením popola.
	Zostavte vysávač.

Pravidelná údržba a čistenie Vonkajšia skrinka:

Vonkajšiu skrinku vyčistíte zriedeným čistiacim prostriedkom, teplou vodou a mäkkou handričkou. Skrinku neponárajte do vody!

Odkladanie zariadenia

1. Zasuňte časti trubice, aby sa rúrka skrátila na najkratšiu dĺžku.
2. Vypnite spotrebič a vytiahnite zástrčku zo sieťovej zásuvky.
3. Naviňte kábel do zariadenia.
4. Zariadenie uchovávajte na suchom a tmavom mieste. Zariadenie uchovávajte mimo dosahu detí, aby sa deti nemohli hrať s prehrávačom.

Riešenie problémov

1 Sací výkon je znížený.

Problém	Možný dôvod	Poradenstvo
Motor sa nespustí	<ul style="list-style-type: none"> - Napájací kábel nie je pevne zapojený do zásuvky. - Poškodená zásuvka. - Vysavač nie je zapnutý. 	<ul style="list-style-type: none"> - Pevne zapojte jednotku. - Skontrolujte zásuvku. - Zapnite spotrebič
Sací výkon je slabší	<ul style="list-style-type: none"> - Jednotka je upchatá - HEPA filter potrebuje vyčistiť - Nádoba na prach nie je na svojom mieste. - Filter je zablokovaný 	<ul style="list-style-type: none"> - Odstráňte prekážku. - Vyčistite prachový filter. - Nádobu na prach opäť nasadte na vysávač. - Vyčistite filter.

Technické dáta

Menovité napätie: 220-240V, 50/60Hz

Výkon: 600 W

Trieda ochrany:II

Likvidácia elektrického a elektronického zariadenia



Aby sa ochránilo životné prostredie a recyklovali sa surové materiály a čo viac sa využili, žiadame používateľ o vrátenie zariadenia, ktoré nie je možné opraviť do verejnej sústavy pre zber elektrického a elektronického zariadenia.

Symbol prekríženého smetného košu znamená, že sa toto zariadenie musí vrátiť na miesto zberu elektrického odpadu.

Týmto pomáhate predchádzať možným negatívnym efektom na životné prostredie a ľudské zdravie, ktoré by v opačnom prípade spôsobilý odkladanie výrobkov. Recyklovaním materiálov z tohto výrobku pomôžete udržať zdravé prírodné zdroje.

EU Deklarácia o zhode

Toto zariadenie je vyrobený v súlade s platnými európskymi normami a v súlade so všetkými platnými smernicami a nariadeniami.



EU Deklaracia o sulade je moze prevziat s nasledujuceho linku
www.msan.hr/dokumentacijaartikala

VÁZENÝ/VÁZENÁ,

Ďakujeme za nákup Vivax prístroja a dúfame, že budete spokojný/á so svojim výberom. Ak počas záručnej lehoty budete potrebovať opravu produktu, prosíme Vas, aby ste sa poradili s oprávneným predajcom, ktorý Vám produkt predal alebo nás skontaktujte na nižšie uvedené telefónne čísla a adresy. **PROSÍME VÁS, ABY STE SI PRED POUŽITÍM PRODUKTU DÔKLADNE PREČÍTALI POKYNY, KTORÉ SÚ UMIESTNENÉ VEDĽA PRODUKTU!**

ZÁRUČNÁ LISTINA**VIVAX****SK****MODEL PRÍSTROJA****SÉRIOVÉ ČÍSLO****DÁTUM PREDAJA****ČÍSLO ÚČTU PREDAJCU****PODPIS A PEČIATKA PREDAJCU**

- Toutou zárukou M SAN Grupa ako poskytovateľ záruky v Chorvátskej Republike zaručuje bezplatnú opravu prístrojov v súlade s platnými predpismi a v súlade s podmienkami popísanými v tejto záručnej listine. Toutou zárukou ručíme, že predmet tejto záruky bude fungovať bez chyby spôsobenej možnou zlou výrobou alebo použitím zlého materiálu pri výrobe. Všetky chyby, ktoré možno vzniknú, budú bezplatne opravené v oprávnenom servise počas záručnej lehoty.
- PODMIENKY ZÁRUKY:** Záručná lehota začína sa odo dňa nákupu produktu a trvá 24 mesiacov.
- V prípade chyby na produkte, ktorý je predmetom tejto záruky, zaväzujeme sa, že ho opravíme v čo najkratšej dobe, najneskôr v lehote 45 dní. Ak sa produkt nemôže opraviť alebo sa neopraví v lehote 45 dní, bude nahradený novým. Záruka bude predĺžená o čas potrebný na opravu.
- Záruka sa uznáva výlučne s dorúčením dokladu o nákupe a spolu s touto záručnou listinou, ktorá má byť správne vyplnená, respektíve má obsahovať dátum predaja, pečiatku a podpis predajcu.
- ZÁRUKA NEZAHŔŇA**
- Pravidelnú preveru, údržbu so zámennou častí, ktoré sa kazia normálnym použitím, úpravy alebo zmeny na zlepšovanie produktu na účely, ktoré nie sú popísané v technickom návode na použitie, okrem v prípade, keď na zmeny bol predložený súhlas M SAN GRUPA d.o.o.
- Záruka sa neuznáva v nasledujúcich prípadoch:**
 Ak kupujúci nepredloží správnu záručnú listinu a doklad o nákupe.
 Ak kupujúci nedodržiaval návody na použitie produktu.
 Ak produkt bol otvorený, zmenený alebo ho opravovala nepoverená osoba.
 Ak chyby na produkte vznikli spôsobením vyššej sily ako sú: úder blesku, úder elektrického prúdu v elektrickej sieti, prírodné pohromy a podobne. Ak chyby vznikli kvôli nevhodnému používaniu alebo nesprávnemu transportom. Ak chyba vznikla chybou v systéme na ktorý je produkt pripojený.
 Táto záruka nemení zákonné spotrebiteľské práva platné v Slovenskom republike vo vzťahu na práva, ktoré predpisuje výrobcu.
- Vyhlasenie o súlade a kopiu originálneho Vyhlásenia o súlade (EC Declaration of Conformity) si jednoducho nájdete na našej webovej stránke www.msan.hr/dokumentacijaartikala

Názov poskytovateľa záruky: **M SAN GRUPA d.o.o., Dugoselska ulica 5, 10372 Rugvica, Croatia**

Tel: +385 1 3654-961, Fax: +385 1 365 4982

e-mail: info@mrservis.hr, prodaja@mrservis.hr, <http://www.vivax.com>

DÁTUM PRÍJMU PRÍSTROJA DO SERVISU**DÁTUM OPRAVY****DÁTUM PRÍJMU PRÍSTROJA DO SERVISU****DÁTUM OPRAVY****DÁTUM PRÍJMU PRÍSTROJA DO SERVISU****DÁTUM OPRAVY**

Centrálny servis pre Slovensko:

Malé domáce spotrebiče, Biely tovar, Smartfón a tablet, TV a Audio

Mesto	Servis	Adresa	Telefónne čísla/E-mail
Prešov	D-J service.s.r.o	Šebastovská 2530/5 080 06 Prešov	+421 51 77 67 666 djservis@djservis.net www.djservis.net

Malé domáce spotrebiče, Biely tovar

Mesto	Servis	Adresa	Telefónne čísla/E-mail
Trnava	Repairsys SK s.r.o.	Coburgova 9206/82C 917 02 Trnava	+420 277 271 261 info@repairsys.eu

Obráťte sa na centrálny servis. Budú prijaté na najbližší miestne služby vo vašej oblasti.

VIVAX



VIVAX

www.VIVAX.com