

VIVAX

Made for you

WFL-100615BS
WFL-120615B

HR

Upute za uporabu
Jamstveni list / Servisna mjesta

BIH

Korisničko uputstvo
Garantni list / Servisna mjesta

SRB

Korisničko uputstvo
Informacije potrošačima / Servisna mesta

CG

Korisničko uputstvo
Izjava o saobraznosti / Servisna mjesta

MAK

Упатства за употреба
Гарантен лист / Сервисни места

AL

Udhëzime për shfrytëzim
Fletë garancie / Serviset e autorizuara

SLO

Navodila za uporabo
Garancijski list / Servisna mesta

EN

Instruction manual



RoHS





WFL-100615BS
WFL-120615B

HR BiH CG
Upte za uporabu



⚠ Upozorenje!

- Prije početka uporabe obavezno treba ukloniti transportne vijke i plastične umetke smještene sa stražnje strane!
- Jamstvo ne pokriva oštećenja uzrokovana time što transportni vijci nisu bili uklonjeni!

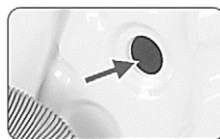
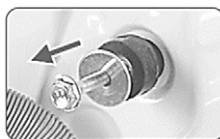
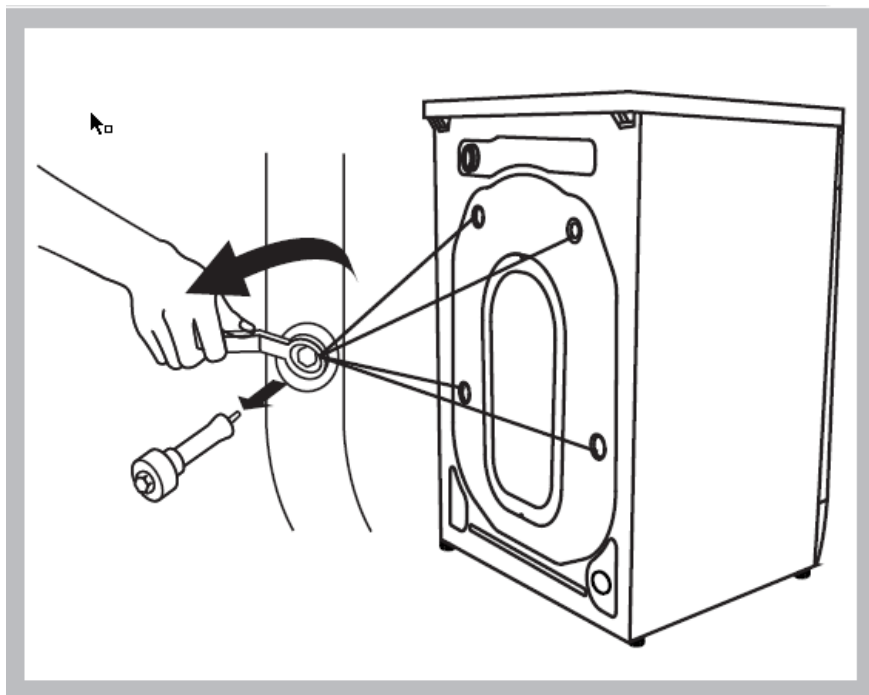
**⚠ Upozorenje!**

- Prije početka uporabe, obavezno pročitajte odlomak „Instalacija“ unutar ove upute!

Sadržaj

■ Sigurnosna upozorenja	3
■ Instalacija	
Opis uređaja	11
Instalacija	12
■ Uporaba	
Brzi početak uporabe	17
Prije svakog pranja	18
Ladica za Deterdžent	19
Kontrolna ploča	21
Programi pranja	24
Dodatne funkcije	26
■ Čišćenje i održavanje	29
■ Uklanjanje problema	33
■ Tehničke specifikacije	35
■ Odlaganje istrošenog uređaja, EU Izjava o sukladnosti	36
■ EPREL Informacijski list	36

Poštovani:

Zahvaljujemo na kupnji VIVAX proizvoda. Kako bi osigurali sigurnu uporabu i iskoristili sve funkcije koje pruža ovaj uređaj, pažljivo pročitajte ove upute prije nego krenete koristiti vaš novi uređaj i sačuvajte ih i pohranite na znano mjesto u slučaju buduće potrebe.

Molimo vas da osigurate pravilno i adekvatno zbrinjavanje pakiranja, u skladu s lokalnim propisima o ekološkom zbrinjavanju.

Kada odlažete bilo koji električni ili elektronički proizvod, obratite se lokalnom uredu za odlaganje i zbrinjavanje takvog otpada radi savjeta o sigurnom odlaganju.

Ovaj uređaj mora se koristiti jedino za svrhu za koju je namjenjen.

Molimo pažljivo pročitajte ove upute prije instaliranja i priključenja uređaja na napajanje. Proizvođač nije odgovoran za nepropisno korištenje uređaja.

- Uvijek se pridržavajte svih uputa i upozorenja danim u ovim uputama za uporabu. Odložite ove upute na poznato i sigurno mjesto kako biste ih sačuvali u slučaju da ih trebate ponovo koristiti.

SIGURNOSNA UPOZORENJA

Značenje sigurnosnih simbola i simbola upozorenja



Simbol
Upozorenja

Ovaj znak označava upute koje se obavezno trebaju poštivati i strogo slijediti. Nepoštivanje tih uputa može dovesti do oštećenja proizvoda ili ugroziti osobnu sigurnost korisnika.



Simbol
Opreza

Ovaj znak označava zabranu određene radnje. Nepoštivanje uputa može dovesti do oštećenja proizvoda ili ugrožavanja osobne sigurnost korisnika.



Bilješka

Ovaj znak označava da je potrebno obratiti pažnju na određene radnje i koje se moraju slijediti. Potrebno je pridržavati se ovih mjera opreza jer inače može doći do ozljeda ili oštećenja uređaja.



Upozorenje!

Opasnost od električnog udara!

- U slučaju oštećenja naponskog kabela, kabel mora biti zamijenjen od strane proizvođača, zastupnika ili druge ovlaštene osobe, inače postoji opasnost od električnog udara.
- Uz uređaj je isporučen set crijeva koji se mora koristiti umjesto starog crijeva. Molimo, obavezno zamijenite staro crijevo novim.
- Prije početka bilo kakvog održavanja ili čišćenja uređaja, obavezno odspojite uređaj s napajanja, tako da odspojite utikač iz utičnice.
- Nakon uporabe uređaja, uvijek odspojite uređaj s napajanja i zatvorite dovod vode na slavini. Maksimalan pritisak vode naveden je u tehničkim karakteristikama i izražen je u Paskalima.

- Vaš uređaj posjeduje utikač i kabel s polom uzemljenja. Utikač se mora priključiti na ispravno uzemljenu utičnicu od 10A jakosti struje. Ako u vašem domu ne postoji takva utičnica, molimo vas da se posavjetujete sa ovlaštenim električarem ili vašim distributerom električne energije. Zamjenu prepustite kvalificiranom električaru. Utičnicu nemojte dijeliti s drugim električnim aparatima.
- Pridržavajte se svih pravila i sigurnosnih uputa prilikom priključenja uređaja na vodovodnu i električnu instalaciju. Priključenje neka izvrši stručna i kvalificirana osoba, prema svim važećim sigurnosnim standardima.
- Ovaj uređaj nije namijenjen uporabi od strane osoba (uključujući djecu) sa smanjenim fizičkim, osjetilnim ili mentalnim sposobnostima ili nedostatkom iskustva i znanja, osim ako nisu pod nadzorom ili ako nisu dobili upute o korištenju uređaja od strane osobe odgovorne za njihovu sigurnost.

Opasnost za djecu!

- Ovaj uređaj mogu koristiti djeca dobi od 8 godina i starija i osobe sa smanjenim fizičkim, osjetilnim ili mentalnim sposobnostima ili nedostatkom iskustva i znanja, jedino ako su pod nadzorom ili ako su dobile upute o korištenju uređaja na siguran način i ako su razumjela opasnosti kojoj mogu biti izložene za vrijeme uporabe.
- Djeca se ne smiju igrati s uređajem.
- Čišćenje i održavanje ne smiju obavljati djeca ako nisu pod nadzorom.
- Nemojte se penjati, stajati ili sjediti na uređaju.
- Djecu mlađu od 3 godine treba držati podalje od uređaja unatoč stalnog nadzora.
- Djeca i životinje mogu se penjati na uređaj. Osigurajte i spriječite takve radnje. Uvijek provjerite perilicu prije početka uporabe.
- Staklena vrata mogu biti vruća za vrijeme rada uređaja. Držite djecu i kućne ljubimce podalje od mašine u radu.

- Nemojte smještati mašinu u vlažne prostore ili u prostore s eksplozivnim plinovima ili zapaljivim materijalima.
- Prije početka uporabe, obavezno uklonite transportne vijke i svu ambalažu, jer može doći do oštećenja mašine ili ozljeda.
- Utikač napajanja uvijek mora biti lako dostupan.

Opasnost od eksplozije!

- Ne perite ili sušite predmete koji su čišćeni, oprani, ili natopljeni zapaljivim ili eksplozivnim tvarima (poput voska, ulja, boja, benzina, odmašćivača, otapala za kemijsko čišćenje, kerozina itd.). Takvi postupci mogu dovesti do požara ili eksplozije.
- Prije pranja u mašini, takve predmete temeljito isperite.

OPREZ!

Instaliranje uređaja!

- Sva sredstva za pranje i dodatne tvari čuvajte na sigurnom mjestu, nedostupnom djeci.
- Nemojte postavljati uređaj na tepih. Tepih može blokirati određene otvore na uređaju, što može dovesti do neispravnog rada ili kvara uređaja.
- Uređaj držite podalje od izvora topline i izravne sunčeve svjetlosti kako biste spriječili starenje dijelova od plastike i gume.
- Ne upotrebljavajte uređaj u vlažnom okruženju ili prostorijama koje sadrže eksplozivne ili kaustične plinove. U slučaju curenja ili prskanja vode po uređaju, ostavite uređaj da se osuši na otvorenom.
- Uređaj se ne smije postavljati iza vrata koja se mogu zaključati, kliznih vrata ili vrata sa šarkom na suprotnoj strani od one u perilici rublja.
- Nemojte postavljati i upotrebljavati uređaj u prostorijama s temperaturom nižom od 5°C. To može oštetiti dijelove perilice. Ako je to neizbježno, pobrinite se da nakon svake uporabe potpuno ispraznite vodu iz uređaja (pogledajte

„Održavanje - Čišćenje filtra odvodne pumpe“) kako biste izbjegli oštećenja uzrokovana mogućim smržavanjem vode u perilici.

- Nikada nemojte koristiti zapaljive raspršivače ili slične tvari u neposrednoj blizini uređaja.
- Perilica je namijenjena samo za uporabu u zatvorenim prostorima.
- Nije namijenjena za ugradnju.
- Perilica s jednim ulaznim ventilom mora se spojiti samo na dovod hladne vode.
- Utikač napajanja mora biti lako dostupan nakon instalacije uređaja
- Kabel napajanja treba biti čvrsto priključen u utičnicu napajanja ili može doći do iskrenja i požara. Ne povlačite utikač napajanja držeći za kabel napajanja. Kod odspajanja utikača, čvrsto uhvatite za utikač i izvucite ga iz utičnice.
- Prije uporabe uređaja uklonite sve pakiranje i transportne vijke. U suprotnom može doći do ozbiljne štete koja nije pokrivena jamstvom!

Uporaba mašine!

- Prije prvog pranja odjeće, pokrenite perilicu i izvršite jedan program pranja s praznom perilicom kako bi se unutrašnjost perilice oprala od svih ostataka i prljavštine koja je možda zaostala od proizvodnje.
- Prije uporabe perilice, proizvod se mora kalibrirati.
- Na uređaj nemojte stavljati pretjerano teške predmete, poput spremnika za vodu ili grijalica.
- Za instalaciju dovoda i odvoda vode koristite nove komplete crijeva isporučene s uređajem. Nemoje upotrebljavati stara postojeća crijeva.
- Maks. Ulazni pritisak vode je 1 MPa. Min. ulazni pritisak vode je 0,05 MPa.
- Zabranjena je uporaba zapaljivih, eksplozivnih ili otrovnih otapala u perilici.
- Nemojte koristiti benzin, alkohol i slična otapala u zamjenu za deterdžent.

- Molimo odaberite samo deterdžente prikladne za strojno pranje.
- Obavezno ispraznite sve džepove i utore na rublju od stranih ili odvojivih predmeta. Oštri i kruti predmeti kao što su novčići, broševi, vijci ili kamen mogu uzrokovati ozbiljna oštećenja na rublju ili perilici.
- Prije otvaranja vrata, uvijek provjerite da li je perilica izbacila vodu i da nema zaostale voda čija razina prelazi obod vrata. Nemojte otvarati vrata ako ima vode.
- Pazite kod istakanja vode iz perilice, jer izbačena voda može biti vrela!
- Nikad nemojte ručno dodavati vodu u perilicu tijekom pranja.
- Nakon završetka programa, pričekajte dvije minute da otvorite vrata, jer sigurnosni mehanizam određeno vrijeme drži vrata zaključanima.
Mašina mora stajati uspravno, u ravnini s podom i potpuno stabilno. Upotrijebite podesive nožice kako bi postavili uređaj stabilno i bez "ljudljanja".

VAŽNO: Mašina mora biti postavljen tako da sve podesive noge čvrsto leže na podlozi (podu).

Ostavite dovoljno prostora kako bi se osiguralo lako otvaranje vrata, vađenje ladice deterdženta, čišćenje i održavanje mašine.

Električno priključenje

- Pazite da perilica ne priklješti kabel napajanja jer se kabel može oštetiti.
- Priključite kabel napajanja na uzemljenu utičnicu zaštićenu osiguračem u skladu s vrijednostima u tablici "Tehničke specifikacije".
- Instalaciju uzemljenja mora biti izvedena od strane kvalificiranog električara.
- Perilica mora biti instalirana u skladu s lokalnim propisima.
- Vodene i električne priključke mora izvoditi kvalificirani

tehničar u skladu s uputama proizvođača i lokalnim sigurnosnim propisima.



Upozorenje!

- Ne koristite priključke s više utikača ili produžne kabele.
- Nemojte priključivati perilicu na vanjski Tajmer ili električni krug koji se redovito uključuje i isključuje.
- Nemojte odspajati utikač iz mrežne utičnice ako je u prostoriji zapaljivi plin.
- Nikada nemojte odspajati utikač napajanja mokrim rukama.
- Uvijek primite i povucite za utikač, a ne za kabel.
- Uvijek odspojite uređaj iz utičnice ako ne koristite uređaj.

Priključenje na dovod vode

- Uvijek provjeravajte priključke dovodne cijevi za vodu, slavinu i odvodno crijevo, jer zbog moguće promjena tlaka vode, moguća je pojava oštećenja i napuklina na instalaciji. Ako cijevi propuštaju, zatvorite slavinu za vodu i otklonite neispravnost. Nemojte koristiti uređaj prije nego što kvalificirana osoba pravilno instalira cijevi i crijeva.
- Staklena vrata mogu se tijekom rada jako zagrijati. Držite djecu i kućne ljubimce dalje od perilice u radu.
- Ulazna i odvodna crijeva za vodu moraju biti ispravno i sigurno ugrađena i neoštećena. U protivnom može doći do istjecanja vode.
- Ne uklanjajte filter pumpe dok u uređaju još ima vode. Može doći do istjecanja velike količine vode iz perilice, a zbog vruće vode postoji opasnost od opekline.

Uporaba i Održavanje

- Nikada nemojte koristiti zapaljiva, eksplozivna ili otrovna otapala. Za pranje nemojte koristiti benzin, alkohol i sl.. Odaberite samo deterdžente koji su prikladni za pranje u perilici rublja.

- Obavezno ispraznite sve džepove. Oštri i kruti predmeti kao što su novčići, broševi, čavli, vijci, kamenje itd. Mogu nanijeti ozbiljnu štetu i kvar na perilici.
- Izvadite sve predmete iz džepova, poput upaljača i šibica, prije upotrebe uređaja.
- Temeljito isperite predmete koji su prethodno ručno prani.
- Predmeti koji su zaprljani tvarima kao što su ulje za kuhanje, aceton, alkohol, benzin, petrolej, sredstva za uklanjanje mrlja, terpentini, vosak i sredstva za uklanjanje voska prije sušenja u uređaju moraju se temeljito oprati oprati vrućom vodom s dodatnom količinom deterdženta.
- Predmeti koji sadrže pjenastu gumu (lateks pjenu), kape za tuširanje, vodootporni tekstil, predmeti s gumenom podlogom i odjeća ili jastuci opremljeni jastučićima od pjenaste gume ne smiju se sušiti u stroju.
- Omekšivače tkanina ili slične proizvode treba koristiti prema uputama.
- Nikada ne pokušavajte silom otvoriti vrata. Vrata će se otključati ubrzo nakon završetka ciklusa pranja.
- Molimo vas da ne pokušavate zatvoriti vrata prekomjernom silom. Ako se vrata teško zatvaraju, provjerite je li odjeća pravilno umetnuta i raspoređena.
- Uvijek isključite perilicu iz utičnice i zatvorite slavinu dovoda vode prije čišćenja i održavanja te nakon svake uporabe.
- U svrhu čišćenja i održavanja, uređaj nikada nemojte poljevati vodom. Postoji opasnost strujnog udara!
- Popravak smije izvoditi samo proizvođač, ovlaštenu servis ili slične kvalificirane osobe kako bi se izbjegle potencijalne opasnosti. Proizvođač nije odgovoran za štetu nastalu intervencijom neovlaštenih osoba.

Namjena uređaja

Uređaj je namijenjen samo za kućnu uporabu i za pranje tekstila u normalnim kućanskim količinama pogodnim za strojno pranje i sušenje. Ovaj je uređaj namijenjen samo unutarnoj upotrebi i nije namijenjen za ugradnju u elemente.

Uređaj koristite samo u skladu prema ovim uputama. Uređaj nije namijenjen za komercijalnu uporabu.

Bilo koja druga uporaba smatra se nepropisnom. Proizvođač nije odgovoran za bilo kakvu štetu ili ozljede koje bi mogle nastati zbog nepravilne uporabe.

Ovaj je uređaj namijenjen uporabi u kućanstvu i sličnim prostorima, kao što su:

- kuhinje osoblja u trgovinama, uredima i drugim radnim okruženjima;
- od strane gostiju u hotelima, motelima i drugim stambenim prostorima;
- u seoskim kućama za iznajmljivanje;
- u prostorima koji nude „noćenje s doručkom“.

OPIS UREĐAJA

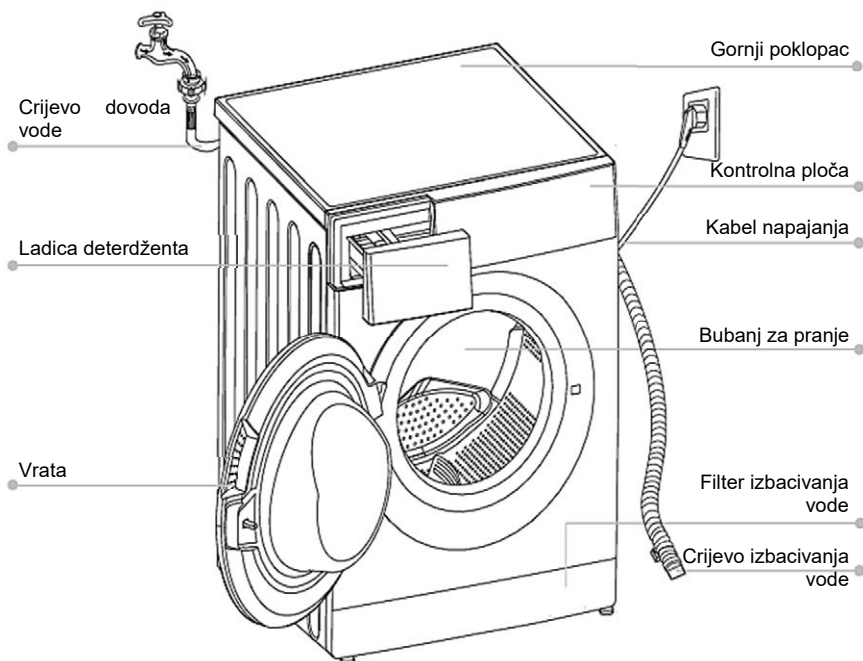

Bilješka

- Crtež je samo za informaciju. Stvarni proizvod može se neznatno razlikovati, ali funkcionalnost ostaje ista

Oprema!

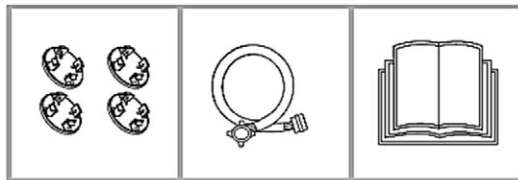

Poklopci otvora za transportne vijke

Crijevo dovoda hladne vode

Upute za uporabu s jamstvenom izjavom i Info listom

INSTALACIJA

Mjesto instalacije



Upozorenje

- Stabilnost mašine je vrlo važna kako bi se spriječilo pomicanje i klizanje mašine!
- Pazite da proizvod ne stoji ili ne prignječuje kabel napajanja!

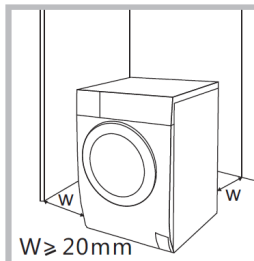

Prije instaliranja mašine odaberite pogodno mjesto za instalaciju koje zahtjeva:

1. Čvrstu, suhu i horizontalnu površinu
2. Da nije izloženo direktnoj sunčevoj svjetlosti
3. Da ima adekvatnu ventilaciju
4. Da je temperatura prostora iznad 0°C
5. Da je mjesto podalje od jakih izvora topline kao što su peći, grijalice i sl..

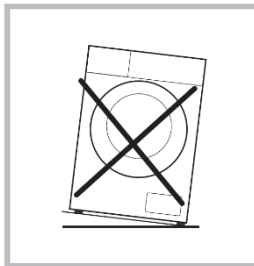

Raspakiranje mašine



Upozorenje

- Ambalažni materijal (npr. folije, plastične vreće, stiropor) može biti opasan za djecu.
- Postoji opasnost od gušenja! Svu ambalažu odložite podalje od djece

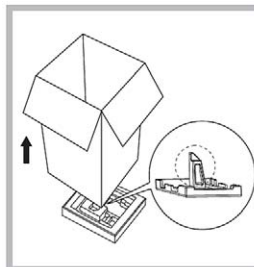

1. Izvadite kartonsku kutiju i ambalažu od stiropora.
2. Podignite perilicu rublja i uklonite donji dio stiropor pakiranja. Obratite pažnju da ste zajedno s donjim stiroporom uklonili i izbočinu od stiropora.
3. Uklonite traku kojom je pričvršćen kabel napajanja i odvodno crijevo.
4. Uklonite crijevo dovoda vode i ostali pribor iz bubnja.

Uklanjanje transportnih vijaka



Upozorenje

- Prije početka uporabe obavezno treba ukloniti transportne vijke i plastične umetke smještene sa stražnje strane!
- Jamstvo ne pokriva oštećenja uzrokovana time što transportni vijci nisu bili uklonjeni!
- Ako transportirate perilicu, potrebno je ponovno postaviti transportne vijke. Pohranite vijke na znano mjesto u slučaju ponovne uporabe.

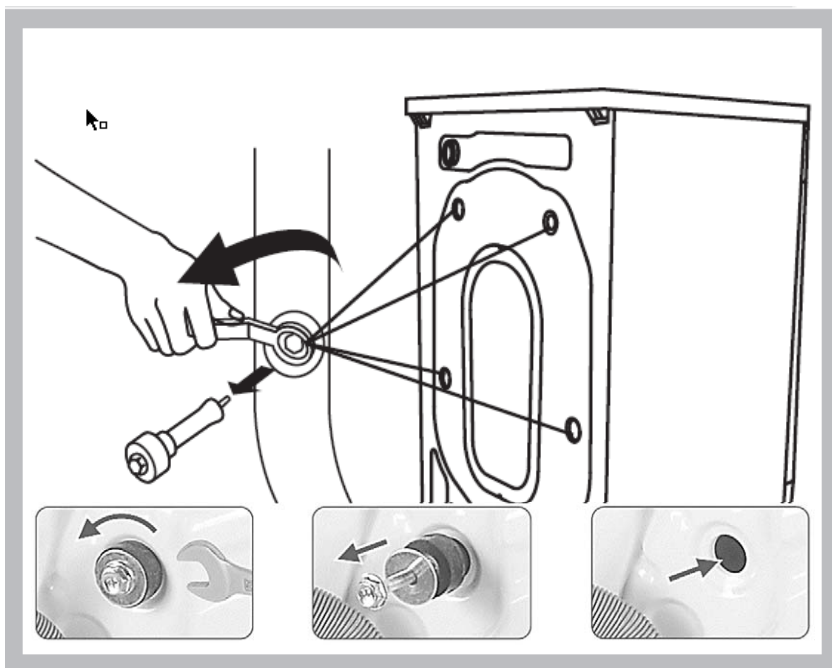

Molimo, slijedite sljedeće koraka kako bi uklonili transportne vijke:

1. Odvinite 4 vijka s ključem i potpuno ih uklonite zajedno s umetcima.
2. Postavite na rupe od transportnih vijaka poklopce koje ste dobili uz pribor.
3. Pohranite vijke na znano mjesto u slučaju ponovne uporabe.

Poravnanje perilice u horizontalan položaj



Upozorenje

- Zaporne matice na sve četiri nivelirajuće nogice moraju biti čvrsto pritegnute prema kućištu kako bi se spriječilo odvrtnanje nogica

1. Provjerite jesu li nogice zavinute na kućište do kraja. Ako nisu, odvinite zapornu maticu (kako bi mogli ugađati visinu nogica) i vratite nogice u izvorni položaj da sve 4 nogice su otprilike u istom nivou, u srednjem položaju.

2. Okrenite nogice dok sve četiri nogice čvrsto ne dodiruju pod bez pomicanja ili ljuljanja mašine.

3. Pričvrstite zapornu maticu ključem kako se nogica više ne može okretati te provjerite da li je mašina stabilna.

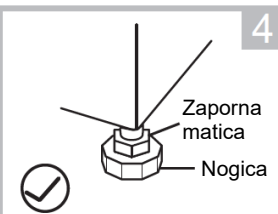
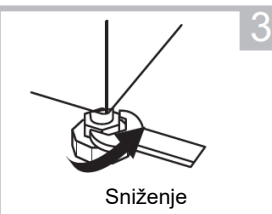
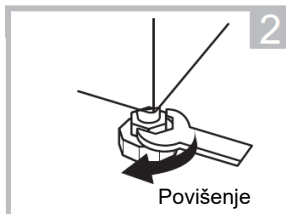
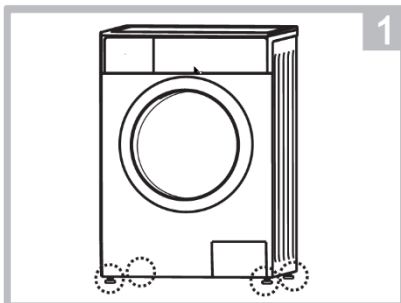

Priključenje crijeva za dovod vode



Upozorenje

- Kako biste spriječili curenje vode ili oštećenje crijeva, slijedite upute u ovom poglavlju.
- Ne savijajte, ne lomite, ne preinačujte i ne uklanjajte crijevo za dovod vode
- Za modele koji posjeduju 2 priključka, spojite jedno crijevo na slavinu s toplom vodom, a drugo crijevo na priključak hladne vode. Na ovaj način, smanjiti će se potrošnja energije na nekim programima pranja.

1. Priklučenje crijeva na slavinu

Slavina s vijkom

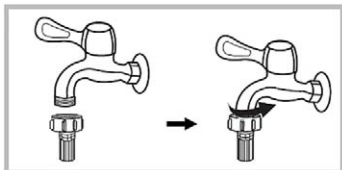

2. Priključite drugi kraj crijeva na ulazni ventil na stražnjoj strani mašine i čvrsto ga zategnite u smjeru kazaljke na satu.

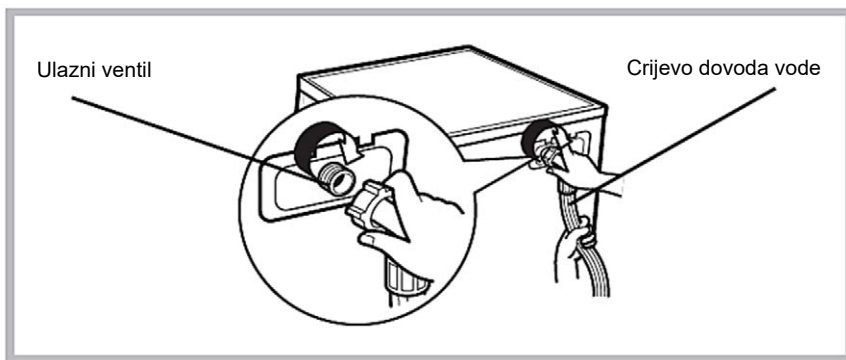

Crijevo odvoda vode



Upozorenje

- Nemojte savijati ili izravnavati odvodno crijevo.
- Ispravno postavite odvodno crijevo, u protivnom može doći do izljevanja vode iz perilice

Postoje dva načina postavljanja kraja odvodnog crijeva:

1. Postavljanje crijeva u izljev vode

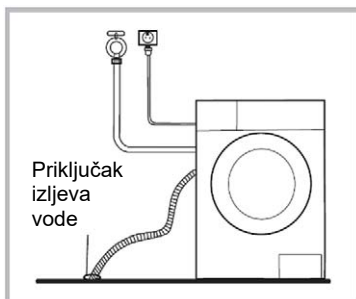

2. Spajanje na priključak u sklopu odvoda.

Dozvoljena visina: **Min 60cm**
Max: 100cm

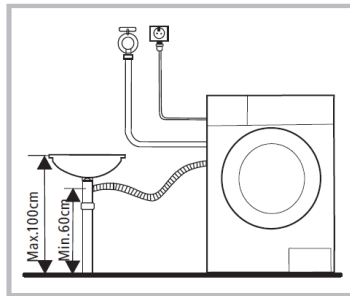

Bilješka

- Kutna podrška za crijevo nije uključena uz uređaj. Po potrebi, držač potražite u vašoj lokalnoj trgovini.

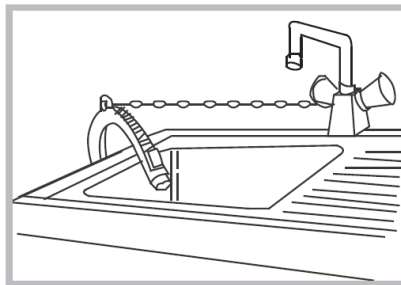
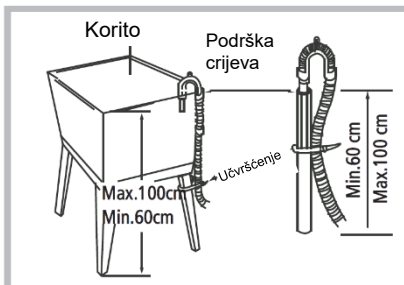

Upozorenje

- Pri postavljanju odvodnog crijeva pravilno ga učvrstite.
- Ako je odvodno crijevo predugo, nemojte ga stavljati u perilicu rublja jer to može uzrokovati probleme u radu ili izbacivanju vode.

Čestitamo!

Vaša nova perilica sada je spremna za uporabu!

BRZI POČETAK



Oprez!

- Prije početka pranja, provjerite da li su perilica i svi priključci ispravni.
- Prije prvog pranja rublja, pokrenite program pranja s praznim bubnjem (bez odjeće) kako bi se u potpunosti očistila unutrašnjost perilice od eventualnih ostataka i nečistoća nastalih prilikom proizvodnje.

1. Prije početka pranja

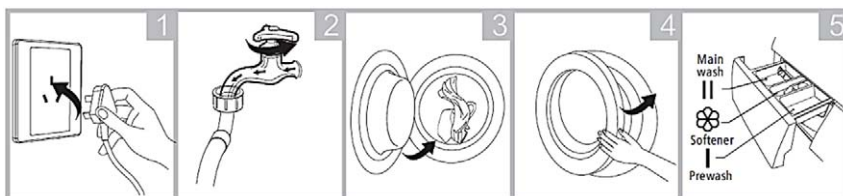

Priključite napajanje

Otvorite slavinu dovoda vode

Napunite rublje

Zatvorite vrata

Dodajte deterdžent



Bilješka

- Ako ste odabrali funkciju pretpranja, deterdžent treba dodati u „odjeljak I“ (za pretpranje) i „odjeljak II“ (glavno pranje) (za perilice koje posjeduju ovu funkciju).

2. Pranje

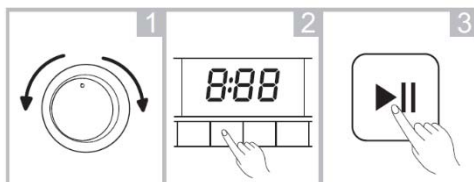

Odaberite program pranja

Odaberite dodatnu funkciju (opcija)

Pritisnite tipku Start/Pause za početak pranja



Bilješka

- Korak 2 je opcionalan i može se preskočiti.
- Crteži su informativni, vaš proizvod može se neznatno razlikovati, ali funkcionalnost ostaje ista

3. Nakon pranja

Kad je program pranja završen, perilica će se oglasiti kratkim zvučnim signalom i na LED zaslonu biti će prikazana poruka "End".

PRIJE SVAKOG PRANJA

- Radni uvjeti za rad perilice trebaju biti (0-40)°C. Ako se perilica koristi u prostoru gdje temperatura može biti ispod 0°C, ulazni ventil i odvodni sustav mogu se oštetiti ili smrznuti. Ako je perilica bila smještena u prostoru gdje je temperatura bila 0°C ili niža, tada perilicu premjestite u prostor gdje je temperatura viša kako bi se osiguralo da crijevo za dovod vode i odvodno crijevo prije uporabe ne bude zamrznuto.
- Prije pranja provjerite naljepnice i objašnjenja uporabe deterdženta. Koristite deterdžent bez pjene ili s manje pjene, pogodan za strojno pranje.

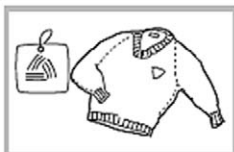

Provjerite deklaracije na odjeći



Odstranite sve strane predmete iz džepova



Zavežite vrpce, zatvorite patentne zatvarače



Psotavite manje komade odjeće u vreću za pranje.



Okrenite osjetljivo rublje na suprotnu stranu

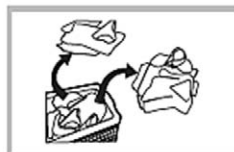



Odvajite različite vrste rublja za odvojeno pranje

! Upozorenje

- Prilikom pranja velikih ili teških komada odjeće, može se dogoditi promjena u balansu bubnja perilice. Zbog toga se savjetuje dodavanje još jednog ili dva komada odjeće za pranje, kako bi se centrifuga mogla nesmetano odvijati.
- Ne perite odjeću koja je bila u doticaju s kerozinom, benzinom, alkoholom i drugim zapaljivim materijalima.

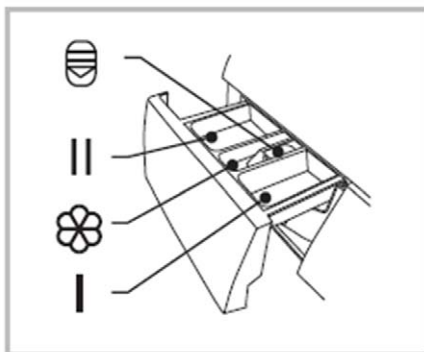

LADICA ZA DETERDŽENT

- I Prostor za deterdžent - Pretpranje
- II Prostor za deterdžent - Glavno pranje
-  Prostor za omekšivač
-  Pritisnite tipku za izvlačenje ladice



Oprez!

- Deterdžent treba staviti u odjeljak " I " **samo ako ste odabrali program pranja s funkcijom Pretpranja.**

Program	I	II		Program	I	II	
Cotton (Pamuk)	<input type="radio"/>	<input checked="" type="radio"/>	<input type="radio"/>	Bulky / Bedlinen (Glomazna posteljina)	<input type="radio"/>	<input checked="" type="radio"/>	<input type="radio"/>
Synthetic (Sintetika)	<input type="radio"/>	<input checked="" type="radio"/>	<input type="radio"/>	Baby Care (Dječje osjetljivo.rub.)	<input type="radio"/>	<input checked="" type="radio"/>	<input type="radio"/>
Mix (Miješano)	<input type="radio"/>	<input checked="" type="radio"/>	<input type="radio"/>	Wool (Vuna)		<input checked="" type="radio"/>	<input type="radio"/>
Jeans (Traperice)	<input type="radio"/>	<input checked="" type="radio"/>	<input type="radio"/>	Sport Wear (Sportska odjeća)	<input type="radio"/>	<input checked="" type="radio"/>	<input type="radio"/>
Spin Only (Samo centrifuga)				Rapid 45' (Brzo 45')	<input type="radio"/>	<input checked="" type="radio"/>	<input type="radio"/>
Rinse & Spin (Ispiranje i Centrifuga)			<input type="radio"/>	Quick 15' (Brzo 15')		<input checked="" type="radio"/>	<input type="radio"/>
ECO 40-60		<input checked="" type="radio"/>	<input type="radio"/>	Intensive (Intenzivno)		<input checked="" type="radio"/>	<input type="radio"/>
20°C		<input checked="" type="radio"/>	<input type="radio"/>				

Odjeljak za Deterdžent

Odjeljak za Deterdžent kao opcija

Preporuka za deterđente

Preporučeni deterđent	Ciklus pranja	Temperatura pranja	Vrsta rublja i tekstila
Jaki deterđent sa sredstvom za izbjeljivanje i optičkim izbjeljivačem	Cotton (Pamuk), ECO 40-60	40 / 60	Bijelo rublje od pamuka ili platna otpornog na iskuhavanje
Deterđent za pranje obojenih tkanina bez sredstva za izbjeljivanje i optičkih izbjeljivača	Cotton (Pamuk),	40 / 60	Obojeno rublje od pamuka ili lana
Deterđent za pranje obojenih tkanina ili blagi deterđent bez izbjeljivača	Cotton (Pamuk) Synthetic (Sintetika)	20 / 40	Obojeno rublje izrađeno od vlakana koja se lako njeguju ili sintetičkih materijala
Blagi deterđent za pranje	Synthetic (Sintetika)	20	Nježni tekstil, svila, viskoza
Posebni deterđent za vunu	Wool (Vuna)	20 / 40	Vuna



Napomena

- Za tekuće deterđente ili deterđente u emulziji, preporuča se da prije dodavanja deterđenta u odjeljak ladice, da ga lagano razrijedite u vodi i tada stavite u odjeljak ladice. Na taj način će te spriječiti stvaranje naslaga i neželjeno začepljenje odvoda iz posude i sprječavanje prelijevanja tijekom punjenja vode.
- Odaberite odgovarajuću vrstu deterđenta za različite temperature pranja kako biste postigli najbolje performanse pranja uz manju potrošnje vode i energije.
- Za postizanje najboljih rezultata pranja važno je pravilno doziranje deterđenta.
- Upotrijebite smanjenu količinu deterđenta ako perilica nije potpuno napunjena.
- Uvijek prilagodite količinu deterđenta tvrdoći vode. Ako je voda iz slavine mekana, upotrijebite manju količinu deterđenta.
- Deterđent dozirajte prema tome koliko je vaše rublje prljavo, manje prljava odjeća zahtijeva manje deterđenta.
- Visoko koncentrirani (kompaktni deterđent) zahtijeva posebno precizno doziranje.

Sljedeći simptomi znak su predoziranja deterđentom:

- Stvaranje velike pjene
- Loš rezultat pranja i ispiranja

Sljedeći simptomi znak su premale količine deterđenta:

- Rublje je sivo
- Nakupljanje naslaga kamenca na bubnju, grijačem elementu i / ili rublju

KONTROLNA PLOČA

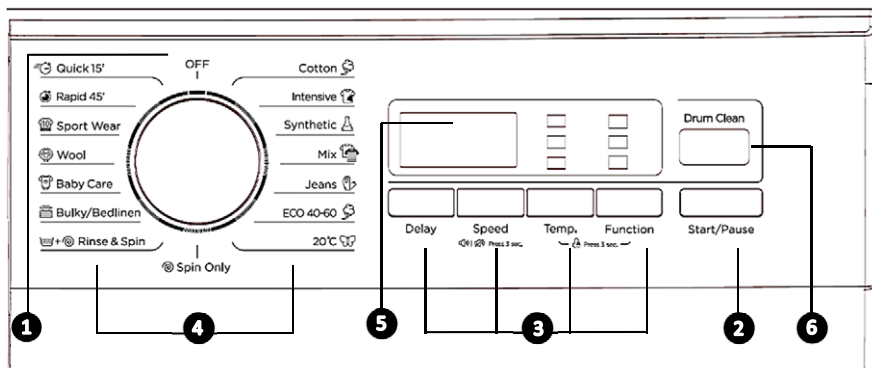

1. ON/ OFF (UKLJUČENO/ISKLJUČENO)

Perilica je uključena/ isključena.

2. Start / Pause (Početak / Pauza pranja)

Pritisnite tipku za početak pranja ili pauziranje pranja.

3. Tipke dodatnih funkcija

Moguću je odabir dodatne funkcije uz standardno odabrani program pranja i kao potvrda dodatne funkcije svijetliti će oznaka.

4. Okretna tipka za odabir programa pranja

Odabir programa pranja ovisno o vrsti rublja.

5. Zaslon

Na zaslonu će biti prikazane informacije vezane uz program pranja, postavke, procijenjeno preostalo vrijeme trajanja programa, opcije i poruke o stanju vaše perilice.

Zaslon će ostati uključen kroz cijeli ciklus pranja.

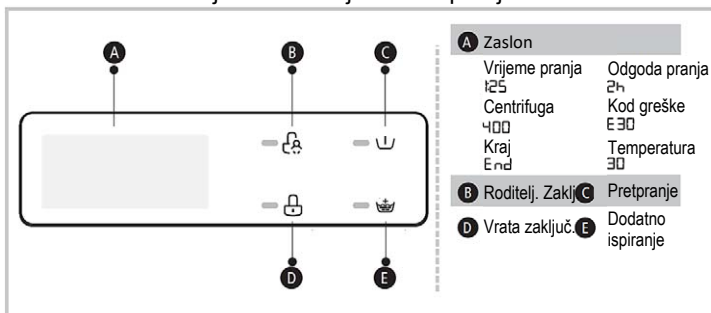

6. Drum Clean (Čišćenje bubnja)

Poseban program namijenjen čišćenju bubnja i cijevi instalacije perilice.

PROGRAMI

Program	Punjenje (kg)	Prikazano vrijeme
Cotton (Pamuk)	6,0	2:40
Intensive (Intenzivno)	6,0	3:48
Synthetic (Sintetika)	3,0	2:20
Mix (Šareno)	6,0	1:20
Jeans (Traperice)	6,0	1:45
ECO 40-60	6,0	3:16 (1000rpm) 3:14 (1200rpm)
20°C	3,0	1:01
Spin Only (Samo Centrifuga)	6,0	0:12
Rinse & Spin (Ispiranje i Centrifuga)	6,0	0:20
Bulky / Bedlinen (Glomazna Posteljina)	3,0	1:48
Baby Care (Dječije osjetljivo rublje)	6,0	1:43
Wool (Vuna)	2,0	1:07
Sport Wear (Sportska odjeća)	3,0	0:45
Rapid 45' (Brzo 45')	2,0	0:45
Quick 15' (Brzo 15')	2,0	0:15



Napomena

- Parametri u ovoj tablici su samo za referencu korisnika. Stvarni parametri pranja mogu se razlikovati od parametara u gore prikazanoj tablici, ovisno o stvarnim uvjetima (temperatura vode, težina rublja i temperatura okoline).

WFL-120615B

Program	Normalni kapacitet (kg)	Postavka temperature	Vrijeme trajanja h:min	Potrošnja energije kWh/ciklus	Potrošnja vode L/ciklus	Najviša temperatura vode, °C ¹	Preostala vlaga u % / brzina centrifuge / okretaja ²
Eco 40-60 ³	6.0	-	3:18	1.000	50	41	62% / 1200
	3.0	-	2:36	0.622	39	37	62% / 1200
	1.5	-	2:36	0.390	36	23	62% / 1200
20°C	3.0	20	1:01	0.207	38	20	65% / 1000
Cotton (60°C) (Pamuk 60°C)	6.0	60	2:45	1.280	58	60	70% / 800
Mix (Šareno)	6.0	40	1:20	0.684	58	40	65% / 1000
Quick 15' (Brzo 15')	2.0	Cold	0:15	0.035	31	Cold	70% / 800
Intensive (Intenzivno)	6.0	40	3:48	1.029	58	40	70% / 800

WFL-100615BS

Program	Normalni kapacitet (kg)	Postavka temperature	Vrijeme trajanja h:min	Potrošnja energije kWh/ciklus	Potrošnja vode l/ciklus	Najviša temperatura vode. °C ¹	Preostala vlaga u % / brzina centrifuge okretaja ²
Eco 40-60 ³	6.0	-	3:18	1.000	50	41	62% / 1000
	3.0	-	2:36	0.622	39	37	62% / 1000
	1.5	-	2:36	0.390	36	23	62% / 1000
20°C	3.0	20	1:01	0.207	38	20	65% / 1000
Cotton (60°C) (Pamuk 60°C)	6.0	60	2:45	1.280	58	60	70% / 800
Mix (Šareno)	6.0	40	1:20	0.684	58	40	65% / 1000
Quick 15' (Brzo 15')	2.0	Cold	0:15	0.035	31	Cold	70% / 800
Intensive (Intenzivno)	6.0	40	3:48	1.029	58	40	70% / 800

- Gore navedeni podaci su samo za referencu, a podaci se mogu mijenjati zbog različitih stvarnih uvjeta uporabe.
- Podaci dani za programe koji nisu programi ECO 40-60 samo su indikativni.
- **Države u EU:**

WFL-120615BS, WFL-100615BS:

Uredba EN 60456:2016/prA2019 sa (EU)2019/2014, (EU)2019/2023, Razred energetske učinkovitosti je: E

Program energetske ispitivanja: ECO 40-60. Ostalo kao zadano.

Pola punjenja za 6.0kg model: 3.0kg.

Četvrtina punjenja za 6.0Kg model: 1.5kg.

- 1) Najviša temperatura koju doseže rublje u ciklusu pranja najmanje 5 minuta..
- 2) Preostala vlaga nakon ciklusa pranja u postocima sadržaja vode i brzini centrifuge kojom je to postignuto.
- 3) Program ECO 40-60 može očistiti normalno zaprijano pamučno rublje za koje je deklarirano da se može prati na 40°C ili 60°C. Ovaj se program koristi za procjenu usklađenosti s uredbom (EU) 2019/2023.

Najučinkovitiji programi u pogledu potrošnje energije općenito su oni koji se izvode na nižim temperaturama i duljem trajanju programa.

Punjenje kućanske perilice rublja do kapaciteta naznačenog za pojedine programe pridonijet će uštedi energije i vode.

Na buku i preostalu vlagu utječe brzina centrifuge: što je veća brzina centrifuge, to je veća buka i niži je preostali sadržaj vlage.

**Opres!**

- Ako dođe do prekida napajanja dok perilica radi, posebna memorija pohranjuje odabrani program i kada se napajanje ponovo pokrene, program će se automatski nastaviti.

PROGRAMI

Kako bi pranje bilo učinkovito i prilagođeno vrsti rublja koje se pere, potrebno je odabrati odgovarajući program pranja, prema vrsti rublja, zaprljanosti i količini (težini).

Programi	Opis
Cotton (Pamuk)	Pamučne i lanene tkanine, otporne na toplinu.
Synthetic (Sintetika)	Sintetičke tkanine: npr. košulje, kaputi, miješani tekstili. Tijekom pranja pletenih tekstila, smanjuje se količina deterdženta zbog labavijeg pletenja i lakšeg stvaranja pjene.
Baby Care (Dječje osjetljivo pranje)	Odabirom ovog programa pranje odjeće beba čini temeljitijom, a boljim ispiranjem zaštićujete bebinu osjetljivu kožu.
Rapid 45' (Brzo pranje 45')	Brzo pranje manje količine, manje zaprljanog rublja.
Mix (Miješano)	Možete odabrati ovaj program za pranje miješane odjeće kojoj treba puno više vremena i energije za pranje. Koristi se za pranje svakodnevnih odjeće od pamuka, poput posteljine, posteljine, ogrtača i donjeg rublja.
Jeans (Traperice)	Program za pranje odjeće od traperera.
20°C	Program pranja za jarko obojano odjeću; čuva i štiti boju odjeće.
Quick 15' (Brzo pranje 15')	Kratki program pranja prilagođen za manju količinu manje zaprljanog rublja.
Wool (Vuna)	Program za pranje vune ili ručno ili strojno pletenih osjetljivih tkanina. Posebno nježan program pranja kako bi se spriječilo skupljanje i razvlačenje tkanine. Program radi dulje pauze u pranju (tkanina se namače u tekućini za pranje).
Spin Only (Samo centrifuga)	Uključenje centrifuge.
Rinse & Spin (Ispiranje i centrifuga)	Program koji pokreće ispiranje i zatim "Centrifugu".
Sport Wear (Sportska odjeća)	Program pranja namijenjen za pranje sportske odjeće.
Bulky Linen (Posteljina)	Program pranja namijenjen za pranje posteljine ili većih komada tkanine/ odjeće.
Intensive (Intenzivno)	Za jače zaprljano rublje, program duljeg trajanja

























Drum Clean (Čišćenje bubnja)

Program za čišćenje perilice (bubnja) primjenom visokotemperaturne sterilizacije od 90°C kako bi pranje odjeće bilo više higijenski. Kad se provodi ovaj postupak, nemojte stavljati odjeću za pranje. Ako dodate odgovarajuću količinu sredstva za izbjeljivanje na bazi klora, učinak čišćenja bubnja bit će bolji. Koristite ovaj program povremeno, prema potrebi. #

ECO 40-60

Početni program 40°C, nije moguće ugađanje dodatnih opcija. Program pranja namijenjen za pranje rublja na 40°C do 60°C.

Opcije

Program	Zadana temperatura (°C)	Zadana brzina centrifuge		Dodatne funkcije
		1200 rpm	1000 rpm	
Cotton (Pamuk)	40	800	800	  
Intensive (Intenzivno)	40	800	800	
Synthetic (Sintetika)	40	800	800	  
Mix (Šareno)	40	1000	1000	  
Jeans (Traperice)	60	1000	1400	  
ECO 40-60	-	-	-	
20°C	20	1000	1000	 
Spin Only (Centrifuga)	-	1000	800	
Rinse & Spin (Ispiranje i Centrifuga)	-	1000	1000	 
Bulky / Bedlinen (Glomazna posteljina)	40	1000	1000	  
Baby Care (Dječja odjeća)	60	1000	1000	  
Wool (Vuna)	40	600	600	 
Sport Wear (Sportska odjeća)	20	800	800	  
Rapid 45' (brzo 45')	40	800	800	  
Quick 15'	Cold	800	800	



Napomena

- Maksimalnu brzinu centrifuge, vrijeme programa i ostale pojedinosti programa ECO 40-60 potražite u sadržaju na stranici Product Fiche., skeniranjem QR koda na zadnjoj stranici ove upute ili na energetske naljepnici ili posjetite www.vivax.com.
- Tablica prikazuje koji program nudi određene dodatne opcije. Ako podešavanje nije moguće za ciklus

DODATNE FUNKCIJE

Opcionalne Funkcije

Delay (Odgođeno pranje):

Postavljanje odgođenog pranja:

1. Odaberite program pranja
2. Pritisnite tipku **Delay** za ugađanje vremena kada želite započeti pranje (može se ugoditi vrijeme 0-24h.)
3. Pritisnite tipku [**Start/Pause**] za početak odbrojavanja vremena.

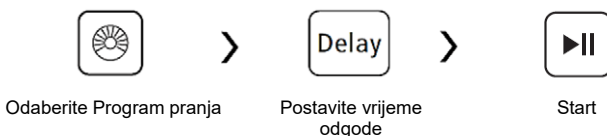

Otkaz odgođenog pranja:

Pritiskajte tipku [**Delay**] dok se na zaslonu ne prikaže **0H**.

Ovo ugađanje je moguće jedino ako nije započet program pranja.

Ako je program pranja već počeo, pritisnite tipku [**On/Off**] za resetiranje programa.

Opcije:

Extra Rinse (Dodatno ispiranje):

Uključuje se funkcija dodatnog ispiranja rublja.

Prewash (Pretpranje):

Funkcija uključuje dodatno pranje prije glavnog pranja. Funkcija je pogodna za uklanjanje prašine ili velikog zaprljanja sa rublja. Morate staviti deterdžent u prostor "1" ladice za deterdžent.

Roditeljsko zaključavanje:

Kako bi spriječili da mala djeca pritisću komande na perilici, možete zaključati tipke perilice na sljedeći način:

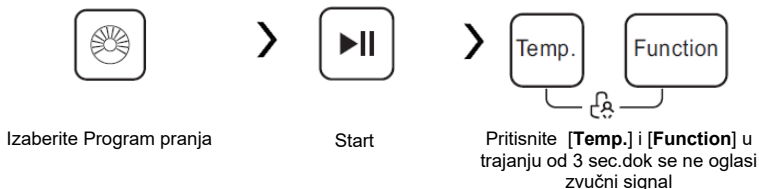
**! Oprez!**

- Kada je Roditeljsko zaključavanje aktivno i program započne, uključiti će se indikator, a na zaslonu će biti naizmjenično prikazano „CL“ i preostalo vrijeme pranja. Kod pritiska bilo koje tipke, indikator zaključavanja će treptati 3s. Kada se program završi, prikaz „CL“ i „END“ izmjenjivati će se 10 s, a zatim lampice za zaštitu djece trepere 3 s
- Ponovnim pritiskom tipki Temp/Function u trajanju od 3s, otkazujete funkciju.
- Roditeljsko zaključavanje “zaključati” će sve tipke osim okretne tipke kada se postavi na **ON/OFF (uključeno/isključeno)**.
- Prekidom napajanja, funkcija zaključavanja će biti otkazana.
- Na nekim modelima, funkcija ostaje aktivna i nakon nestanka električnog napajanja.

Temperatura: Temp

Pritisnite tipku “**Temp**” za ugađanje temperature vode (Cold (Hladno), 20°C, 30°C, 40°C, 60°C, 90°C)

Centrifuga: Speed

Pritisnite tipku “**Speed**” za ugađanje brzine centrifuge:

1000 rpm model: 0-400-600-800-1000

1200 rpm model: 0-400-600-800-1000-1200

Utišanje zvučnog signala:



Ako ne želite da se perilica oglašava zvučnim signalom, možete isključiti zvučni signal sljedeći donje korake:



Izaberite Program pranja



Pritisnite tipku [**Speed**] u trajanju od 3 sek.
I zvučni signal biti će utišan

Kako bi uključili funkciju zvučnog signala, ponovno pritisnite tipku na 3 sekunde. Postavka će se zadržati do sljedećeg resetiranja uređaja.



Oprez!

- Nakon isključivanja funkcije zvuka, zvučna signalizacija neće biti više aktivna.

Drum Clean (Čišćenje bubnja)

Drum Clean

Nakon što perilica pokrene zadani vremenski period trajanja ciklusa (ciklus brojanja je 25 puta), na kraju posljednjeg programa treperi lampica "Drum Clean" podsjećajući korisnika da pokrene program čišćenja bubnja.

Za brisanje brojača čišćenja bubnja:

- Pritisnite tipku "Drum Clean" 3 sek., broj ciklusa pranja će se obrisati i odbrojavanje će krenuti od početka.
- Nakon pokretanja programa "Drum Clean", broj ciklusa pranja automatski se briše.

ČIŠĆENJE I ODRŽAVANJE



Upozorenje

- Prije početka čišćenja ili održavanja perilice, obavezno odspojite uređaj s napajanja i zatvorite slavinu dovoda vode.

Čišćenje kućišta

Pravilno održavanje perilice može produljiti njezin radni vijek.

Površina kućišta po potrebi može se čistiti razrijeđenim neabrazivnim neutralnim deterdžentima.

Ako dođe do izljeva vode, vlažnom krpom odmah obrišite perilicu i pod.

Ne koristite četke, abrazivne krpe, žičane četke, abrazivne i nagrizajuće kemijske čistače ili organska otapala (poput alkohola, acetona, ulja i sl.).

Nemojte ispirati kućište tekućom vodom kako bi izbjegli ulazak vode unutar perilice i oštećenje električne izolacije i ostalih dijelova. Koristite lagano navlaženu krpnu, a zatim suhu krpnu za čišćenje prednje kontrolne ploče.



Bilješka

- Za čišćenje nemojte koristiti kiseline, razređivače i druga nagrizajuća otapala poput alkohola i nagrizajućih kemijskih proizvoda.

Čišćenje bubnja

Uslijed povećane vlage i kontakta metalnih dijelova na odjeći i bubnja, može se dogoditi da se na bubnju pojave mrlje od hrđe. Preporuka je da se takve mrlje odmah očiste uporabom deterdženta koji nije na bazi klora. Nikada nemojte koristiti abrazivna sredstva i krpe koje imaju abrazivna svojstva, npr. čeličnu vunu.



Bilješka

- Nemojte stavljati rublje u perilicu rublja tijekom čišćenja bubnja.

Čišćenje gume i stakla vrata

Nakon pranja, obrišite staklo i gumu vrata i ostavite neko vrijeme vrata otvorenima kako bi se osušila unutrašnjost bubnja.

Ako dozvolite nakupljanje nečistoće i kamenca na staklu i brtvi vrata, može se dogoditi da brtva počne propuštati vodu. Provjerite utore na brtvi i ako pronađete strane predmete kao što su novčići, gumbi i drugi predmeti obavezno ih odstranite.



Čišćenje priključka i ulaznog filtera vode



Bilješka

- Ulazni filter mora se periodično čistiti ili ako primjetite da je ulazni pritisak vode smanjen.

Čišćenje filtera na slavini:

1. Zatvorite ulaznu slavinu
2. Uklonite (odvinite) priključno crijevo sa slavine.
3. Očistite filter na crijevu (ako postoji) i priključak na slavini.
4. Ponovo priključite crijevo na slavinu, otvorite slavinu i provjerite da li kojim slučajem postoji curenje.

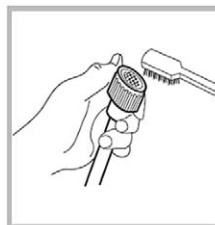
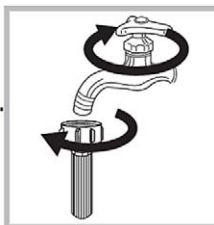

Čišćenje filtera na ulazu u perilicu:

1. Zatvorite ulaznu slavinu
2. Uklonite (odvinite) priključno crijevo sa priključka na perilici.
3. Očistite filter na priključku.
4. Ponovo priključite crijevo na perilicu, otvorite slavinu i provjerite da li kojim slučajem postoji curenje.

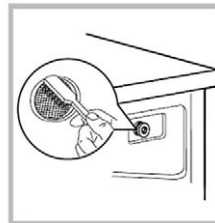

Bilješka

- Filter možete očistiti odvojeno, da ga odvojite s priključka, operete i vratite na priključak;
- Ponovo priključite crijevo, otvorite ulaznu slavinu i provjerite da li postoji curenje.

Čišćenje ladice za deterdžent:

1. Pritisnite plastični dio u odjeljku za omekšivač, označen strelicom na donjem crtežu.
2. Podignite ladicu prema gore i izvadite ladicu. Temeljito operite sve pretince ladice vodom, uključujući i plastični umetak omekšivača.
3. Vratite umetak omekšivača i gurnite ladicu na svoje mjesto.

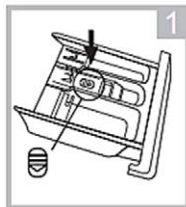

Izvučite ladicu deterdženta tako da pritisnete na tipku



Očistite ladicu tekućom vodom



Očistite unutrašnjost odjeljka ladice

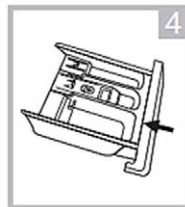

Vratite ladicu u odjeljak perilice



Bilješka

- Za čišćenje nemojte koristiti kiseline, razređivače i druga nagrizajuća otapala poput alkohola i nagrizajućih kemijskih proizvoda.

Čišćenje filtera pumpe za izbacivanje vode:

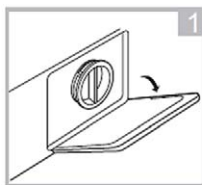

Otvorite poklopac s donje prednje strane

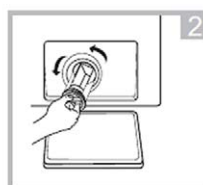

Izvadite filter okrećući ga obrnuto od kazaljke na satu.



Otklonite prljavštinu ili strane predmete

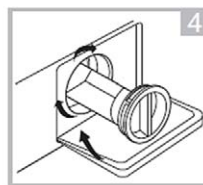

Vratite filter na mjesto i zatvorite poklopac.



Upozorenje

- Budite pažljivi jer voda u perilici može biti vrela!
- Pričekajte da se voda unutar perilice ohladi.
- Prije čišćenja odspojite perilicu s napajanja kako biste izbjegli rizik od strujnog udara.
- Filter odvodne pumpe može filtrirati sitne strane tvari iz pranja, ali veći predmeti mogu se zaglaviti u filteru i blokirati pumpu ili odvod vode.
- Povremeno očistite filter kako bi perilica mogla nesmetano funkcionirati.



Oprez!

- Postavite plitku posudu ispod otvora filtera pumpe, jer kad uklonite Filter moguće je da će početi curiti voda koja se nalazi u instalaciji perilice.
- Kad se perilica koristi i ovisno o odabranom programu, u pumpi može biti vruća voda. Nikada nemojte uklanjati poklopac pumpe tijekom ciklusa pranja! Pričekajte da perilica završi ciklus i da je prazna. Prilikom vraćanja Filtera, osigurajte da je filter čvrsto pritegnut kako bi spriječili curenje vode.

Transport

- Prije transporta: - Stručna osoba mora postaviti sigurnosne vijke.
- Ispustite zaostalu vodu iz perilice.
- Perilica ima veliku težinu. Pažljivo je nosite. Nikada nemojte držati ili nositi perilicu držeći ju za vrata, ručice, komande ili bilo koji drugi lako lomljivi dio
- Perilica se treba transportirati u originalnom pakiranju ili je umotajte u mekane krpe kako bi spriječili oštećenja.
- Nepravilno pakiranje može oštetiti vanjsku površinu uređaja.
- Prilikom pomicanja držite i prihvatite uređaj za rubove kućišta ili postolje. Ni pod kojim uvjetima nemojte podizati perilicu držeći za rubove gornjeg poklopca.
- Nemojte okretati perilicu naopako, vodoravno ili je izložiti velikim vibracijama i trešnji.

Napomena:

Jamstvo ne pokriva bilo kakav kvar ili mehaničko oštećenje koji je nastao tijekom utovara, istovara ili transporta perilice.

Isključenje ako se perilica neće koristiti dulje vrijeme

Ako se perilica neće koristiti dulje vrijeme, isključite perilicu sa napajanja (odspojite utikač iz utičnice), ispraznite bubanj, zatvorite slavinu za vodu.

Držite vrata lagano otvorena kako biste izbjegli stvaranje neugodnog mirisa.

Nemojte skladištiti perilicu u prostoriji u kojoj temperatura može biti niža od 0°C.

Zamrzavanje vode može oštetiti dijelove perilice.

UKLANJANJE PROBLEMA



Bilješka

- Neke jednostavne probleme korisnik može riješiti bez pomoći ovlaštenog servisa. Ako problem nije riješen konzultacijom s donjom tablicom, kontaktirajte ovlaštenu servis.

Opis problema	Razlog	Rješenje
Perilicu nije moguće pokrenuti	<ul style="list-style-type: none"> • Vrata nisu ispravno zatvorena 	<ul style="list-style-type: none"> • Ponovo zatvorite vrata i pokušajte ponovo uključiti perilicu • Provjerite da nema zaglavljene odjeće između vrata i kućišta
Nije moguće otvoriti vrata	<ul style="list-style-type: none"> • Ovo je potpuno normalno. Sigurnosni mehanizam zaštite od prelijeva vode je aktivan. Pričekajte nekoliko minuta i tada ćete moći otvoriti vrata 	<ul style="list-style-type: none"> • Pričekajte da se program pranja završi. Nakon završetka programa pranja, nekoliko minuta kasnije vrata će se otključati. • Odspojite napajanje i ponovno pokrenite perilicu
Curenje vode	<ul style="list-style-type: none"> • Curi voda na dovodnom crijevu vode • Filter pumpe nije pritegnut do kraja. 	<ul style="list-style-type: none"> • Provjerite dovodno crijevo i po potrebi pritegnite spojeve na slavini ili priključku crijeva na perilicu • Očistite filter pumpe i brtvu filtera.
Nakupine deterdženta unutar ladice za deterdžent	<ul style="list-style-type: none"> • Deterdžent se "okamenio" u pretincima 	<ul style="list-style-type: none"> • Očistite ladicu za derđent
Indikatori ili zaslon ne svjetli	<ul style="list-style-type: none"> • Došlo je do smetnje u električnom napajanju 	<ul style="list-style-type: none"> • Odspojite perilicu s napajanja i ponovno je uključite nakon 10-tak sekundi
Neobični zvuk	<ul style="list-style-type: none"> • 	<ul style="list-style-type: none"> • Provjerite da li su uklonjeni transportni vijci • Provjerite stabilnost perilice. Ispravno ugodite stabilnost okretanjem nivelirajućih nogica

Objašnjenje kodova greške

U slučaju detekcije nekih neispravnosti, lampice tipki na kontrolnoj ploči treptati će u određenoj kombinaciji.

Za rješenje problema, molimo pogledajte tablicu:

Prikaz	Razlog	Rješenje
E30	<ul style="list-style-type: none"> Vrata nisu ispravno zatvorena 	<ul style="list-style-type: none"> Ponovno zatvorite vrata Provjerite da nema dijelova odjeće zaglavljenih između vrata i kućišta
E10	<ul style="list-style-type: none"> Problem s ulazom vode 	<ul style="list-style-type: none"> Provjerite tlak vode Otvorite slavinu Provjerite dovodno crijevo i filtere
E12	<ul style="list-style-type: none"> Previše vode u perilici 	<ul style="list-style-type: none"> Provjerite i pritegnite odvodno crijevo i poklopac filtra odvodne pumpe. Provjerite ili očistite odvodno crijevo, odvodni filter i priključak odvodnog crijeva.
E21	<ul style="list-style-type: none"> Predugo ispušavanje vode 	<ul style="list-style-type: none"> Provjerite ili očistite odvodno crijevo, odvodni filter i priključak odvodnog crijeva. Pumpa za odvod vode je blokirana - Očistite filter odvodne pumpe
EXX	<ul style="list-style-type: none"> Ostalo 	<ul style="list-style-type: none"> Odspojite perilicu s napajanja i nakon nekoliko sekundi ponovno ju uključite. Ako se problem ponovi, kontaktirajte servisni centar



Bilješka

- Nakon provjere ponovo uključite perilicu.
- Ako se problem ponovi, obratite se ovlaštenom servisu

TEHNIČKE SPECIFIKACIJE

Model:	WFL-100615BS	WFL-120615B
Napajanje:	220-240V, 50Hz	220-240V, 50Hz
Nazivna struja	10A	10A
Nazivna snaga	2050W	2050W
Standardni tlak vode	0,05-1Mpa	0,05-1Mpa
Kapacitet pranja	6,0 kg	6,0 kg
Dimenzije (WxDxH)	595*400*850 mm	595*470*850 mm
Neto težina	52 kg	57 kg

REZERVNI DIJELOVI I SERVIS

Rezervni dijelovi za vaš uređaj dostupni su najmanje 10 godina nakon stavljanja posljednje jedinice modela na tržište.

U slučaju pitanja kontaktirajte našu korisničku službu i mrežu servisa navedenu u priloženoj jamstvenoj izjavi ili distributeru: M SAN Grupa d.o.o., Dugoselska cesta 5, 10372 Rugvica, Hrvatska.

Sljedeći rezervni dijelovi dostupni su kod distributera M SAN Grupa d.o.o. ili u centralnom servisu: MR servis d.o.o.:

Vrata, Šarka i brtva vrata, Ostale brtve, sklop za zaključavanje vrata i plastična periferna oprema kao što je ladica za deterđent i sl.

Upozorenje!

Opasnost od strujnog udara!

Nikada ne pokušavajte popravljati neispravan uređaj.

Možete ugroziti svoj i život korisnika.

Popravke na uređaju smiju izvoditi samo ovlašteno servisno i stručno osoblje.

Nestručan popravak ili popravak van mreže ovlaštenih servisa poništava jamstvo i naknada štete se ne priznaje!

Odlaganje, EU Izjava o sukladnosti

Prijateljski odnos prema okolišu



Proizvodi označeni ovim simbolom označavaju da proizvod spada u grupu električne i elektroničke opreme (EE Proizvodi) te se ne smiju odlagati zajedno s kućnim ili glomaznim otpadom.

Ispravnim postupanjem, zbrinjavanjem i recikliranjem proizvoda, sprječavate potencijalne negativne posljedice na ljudsko zdravlje i okoliš, koji mogu nastati zbog neadekvatnoga zbrinjavanja ili bacanja ovog proizvoda.

Za više informacija o recikliranju i zbrinjavanju ovog proizvoda, molim kontaktirajte M SAN Grupu, vaš lokalni ured za zbrinjavanje opasnog otpada ili vašu trgovinu gdje ste kupili proizvod. Više informacija možete pronaći na www.elektrootpad.com i info@elektrootpad.com ili pozivom na broj 062 606 062.

EU Izjava o sukladnosti

Ovaj uređaj proizveden je u skladu sa važećim Europskim normama i u skladu je sa svim važećim Direktivama i Regulativama.

EU Izjavu o sukladnosti možete preuzeti sa sljedećeg linka:

www.msan.hr/dokumentacijaartikala



EPREL Informacijski list (EU 2019/2014)

Podaci s informacijama o proizvodu (Informacijski list) uneseni su u bazu podataka EPREL.

Za više informacija i informaciju o proizvodu skenirajte QR kôd ili posjetite www.vivax.com web stranicu:



WFL-120615B



WFL-100615BS



WFL-100615BS
WFL-120615B

SR BiH CG
Korisničko uputstvo



! Upozorenje!

- Pre početka upotrebe obavezno treba ukloniti transportne šrafove smeštene sa zadnje strane!
- Garancija ne pokriva oštećenja uzrokovana time što transportni šrafovi nisu bili uklonjeni!

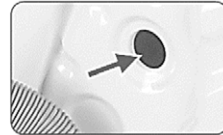
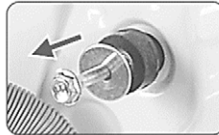
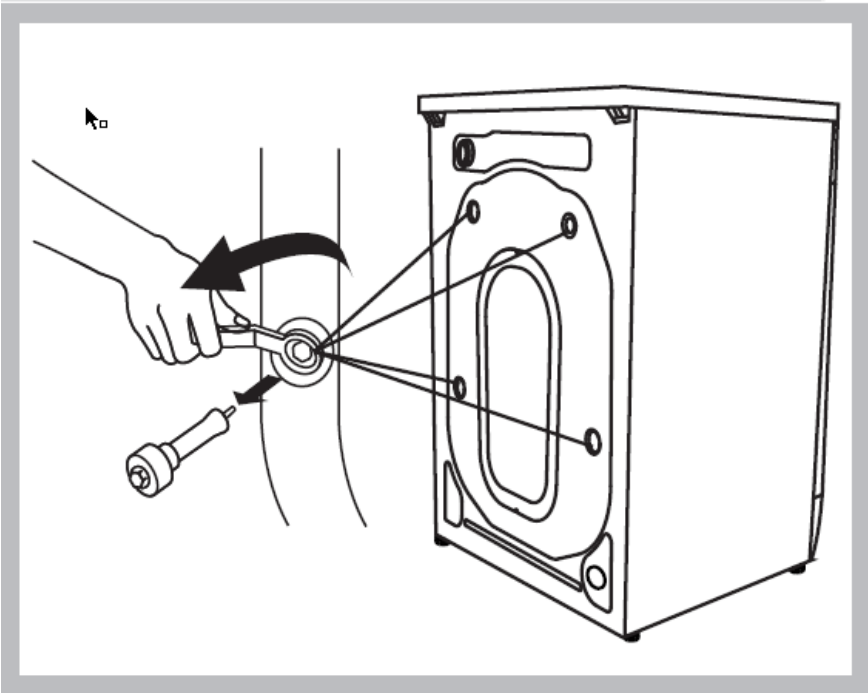

! Upozorenje!

- Pre početka upotrebe, obavezno pročitajte deo „Instalacija“ unutar ovog uputstva!

Sadržaj

■ Sigurnosna upozorenja	3
■ Instalacija	
Opis uređaja	11
Instalacija	12
■ Korišćenje	
Brzi početak	17
Pre svakog pranja	18
Fioka za Deterdžent	19
Kontrolna tabla	21
Programi pranja	24
Dodatne funkcije	26
■ Čišćenje i održavanje	29
■ Uklanjanje problema	33
■ Tehničke specifikacije	35
■ Odlaganje istrošenog uređaja, EU Izjava o saobaznosti	36
■ EPREL lista s podacima	36

Poštovani:

Zahvaljujemo se na kupovini VIVAX proizvoda. Kako bi osigurali sigurnu upotrebu i iskoristili sve funkcije koje pruža ovaj uređaj, pažljivo pročitajte ovo uputstvo pre nego krenete da koristite vaš novi uređaj i sačuvajte ga i odložite na poznato mesto u slučaju kasnije potrebe.

Molimo vas da osigurate pravilno i adekvatno zbrinjavanje pakovanja, u skladu s lokalnim propisima o ekološkom zbrinjavanju.

Kada odlažete bilo koji električni ili elektronski proizvod, obratite se lokalnoj kancelariji za odlaganje i zbrinjavanje takvog otpada radi saveta o sigurnom odlaganju.

Ovaj uređaj mora se koristiti jedino za svrhu za koju je namenjen.

Molimo pažljivo pročitajte ovo uputstvo pre instaliranja i priključenja uređaja na napajanje. Proizvođač nije odgovoran za nepropisno korišćenje uređaja.

- Uvek se pridržavajte svih uputstava i upozorenja datim u ovom uputstvu za upotrebu. Odložite ovo uputstvo na poznato i sigurno mesto kako biste ga sačuvali u slučaju da Vam zatreba za ponovno korišćenje.

SIGURNOSNA UPOZORENJA

Značenje sigurnosnih simbola i simbola upozorenja



Simbol
Upozorenja

Ovaj znak označava uputstva koje obavezno treba da se poštuju i strogo slede. Nepoštovanje tih uputstava može dovesti do oštećenja proizvoda ili ugroziti sigurnosti korisnika.



Simbol
Opreza

Ovaj znak označava zabranu određene radnje. Nepoštovanje uputstava može dovesti do oštećenja proizvoda ili ugrožavanja sigurnosti korisnika.



Bleška

Ovaj znak značava da je potrebno obratiti pažnju na određene radnje i koje moraju da se slede. Potrebno je da se pridržavate ovih mera opreza jer inače može doći do povrede ili oštećenja uređaja.



Upozorenje!

Opasnost od električnog udara!

- U slučaju oštećenja naponskog kabla, kabl mora biti zamenjen od strane proizvođača, zastupnika ili drugog ovlašćenog lica, inače postoji opasnost od električnog udara.
- Uz uređaj je isporučen set creva koji se mora koristiti umesto starog creva. Molimo, obavezno zamenite staro crevo novim.
- Pre početka bilo kakvog održavanja ili čišćenja uređaja, obavezno isključite uređaj sa napajanja, tako da isključite utikač iz utičnice.
- Nakon korišćenja uređaja, uvek isključite uređaj s napajanja i zatvorite dovod vode na slavini. Maksimalan pritisak vode naveden je u tehničkim karakteristikama i izražen je u Paskalima.

- Vaš uređaj poseduje utikač i kabl sa polom uzemljenja. Utikač se mora priključiti na ispravno uzemljenu utičnicu od 10A jačine struje. Ukoliko u vašem domaćinstvu ne postoji takva utičnica, molimo vas da se posavetujete sa ovlašćenim električarem ili vašim distributerom električne energije. Zamenu prepustite kvalifikovanom električaru. Utičnicu nemojte da delite s drugim električnim aparatima.
- Pridržavajte se svih pravila i sigurnosnih uputstava prilikom priključenja uređaja na vodovodnu i električnu instalaciju. Priključenje neka izvrši stručna i kvalifikovana osoba, prema svim važećim sigurnosnim standardima.
- Ovaj uređaj nije namenjen upotrebi od strane osoba (uključujući decu) sa smanjenim fizičkim, senzitivnim ili mentalnim sposobnostima ili nedostatkom iskustva i znanja, osim ako nisu pod nadzorom ili ukoliko nisu dobili uputstva o korišćenju uređaja od strane osobe odgovorne za njihovu sigurnost.

Opasnost za decu!

- Ovaj uređaj mogu da koriste deca doba od 8 godina i starija i osobe sa smanjenim fizičkim, senzitivnim ili mentalnim sposobnostima ili nedostatkom iskustva i znanja, jedino ako su pod nadzorom ili ako su dobili uputstva o korišćenju uređaja na siguran način i ako su razumeli opasnosti kojoj mogu biti izloženi za vreme upotrebe.
- Deca ne treba da se igraju sa uređajem.
- Čišćenje i održavanje ne smeju obavljati deca ukoliko nisu pod nadzorom.
- Nemojte da se penjete, stajete ili sedite na uređaju
- Decu mlađu od 3 godine treba držati podalje od uređaja bez obzira na stalni nadzor.
- Deca i životinje ne mogu da se penju na uređaj. Osigurajte i sprečite takve radnje. Uvek proverite mašinu pre početka korišćenja.

- Staklena vrata mogu da budu vruća za vreme rada uređaja. Držite decu i kućne ljubimce podalje od mašine u radu.
- Nemojte smeštati mašinu u vlažne prostore ili u prostore s eksplozivnim gasovima ili zapaljivim materijalima.
- Pre početka upotrebe, obavezno uklonite transportne šrafove i svu ambalažu, jer može doći do oštećenja mašine ili povreda.
- Utikač napajanja uvek mora biti lako dostupan.

Opasnost od eksplozije!

- Ne perite ili sušite predmete koji su čišćeni, oprani, ili natopljeni zapaljivim ili eksplozivnim materijama (poput voska, ulja, boja, benzina, odmašćivača, razređivača za hemijsko čišćenje, kerozina itd.). Takvi postupci mogu dovesti do požara ili eksplozije.
- Pre pranja u mašini, takve predmete temeljno isperite.

OPREZI!

Instaliranje uređaja!

- Sva sredstva za pranje i dodatne stvari čuvajte na sigurnom mestu, nedostupnom deci.
- Nemojte postavljati uređaj na tepih. Tepih može blokirati određene otvore na uređaju, što može dovesti do neispravnog rada ili kvara uređaja.
- Uređaj držite podalje od izvora topline i direktne sunčeve svetlosti kako biste sprečili starenje delova od plastike i gume.
- Ne upotrebljavajte uređaj u vlažnom okruženju ili prostorijama koje sadrže eksplozivne ili kaustične plinove. U slučaju curenja ili prskanja vode po uređaju, ostavite uređaj da se osuši na otvorenom.
- Uređaj se ne sme postavljati iza vrata koja se mogu zaključati, kliznih vrata ili vrata sa šarkom na suprotnoj strani od one u veš mašini.

- Nemojte postavljati i upotrebljavati uređaj u prostorijama s temperaturom nižom od 5°C. To može oštetiti delove veš mašine. Ako je to neizbežno, pobrinite se da nakon svake uporabe potpuno ispraznite vodu iz uređaja (pogledajte „Održavanje - Čišćenje filtra odvodne pumpe“) kako biste izbegli oštećenja uzrokovana mogućim smrzavanjem vode u veš mašini.
- Nikada nemojte koristiti zapaljive raspršivače ili slične stvari u neposrednoj blizini uređaja.
- Veš mašina je namenjena samo za upotrebu u zatvorenim prostorima.
- Nije namenjena za ugradnju.
- Otvori na mašini ne smeju biti zaprečeni podom ili drugim preprekama.
- Veš mašina se ne sme postavljati u vlažnom kupatilu ili ostalim vlažnim prostorijama, kao ni u prostorijama sa eksplozivnim materijalima ili gasovima.
- Veš mašina s jednim ulaznim ventilom mora se spojiti samo na dovod hladne vode. Proizvod s dvostrukim ulaznim ventilima treba biti ispravno spojen na dovod tople i hladne vode.
- Utikač napajanja mora biti lako dostupan nakon instalacije uređaja
- Kabl napajanja treba biti čvrsto priključen u utičnicu napajanja ili može doći do iskrenja i požara. Ne povlačite utikač napajanja držeći za kabl napajanja. Kod isključivanja utikača, čvrsto uhvatite za utikač i izvucite ga iz utičnice.
- Pre upotrebe uređaja uklonite svu ambalažu i transportne šrafove. U suprotnom može doći do ozbiljne štete koja nije pokrivena garancijom!

Upotreba mašine!

- Pre prvog pranja odeće, pokrenite veš mašinu i izvršite jedan program pranja s praznom veš mašinom kako bi se unutrašnjost veš mašine oprala od svih ostataka i prljavštine koja je možda zaostala od proizvodnje.
- Pre uporabe uređaja, proizvod se mora kalibrirati.

- Na uređaj nemojte stavljati preterano teške predmete, poput rezervoara za vodu ili grejalica.
- Za instalaciju dovoda i odvoda vode koristite nove kompletne creva isporučene s uređajem. Nemojte upotrebljavati stara postojeća creva.
- Maks. Ulazni pritisak vode je 1 MPa. Min. ulazni pritisak vode je 0,05 MPa.
- Zabranjena je uporaba zapaljivih, eksplozivnih ili otrovnih rastvarača u veš mašini.
- Zapaljivi, eksplozivni ili otrovni materijali su zabranjeni za upotrebu u veš mašini.
- Nemojte koristiti benzin, alkohol i slične materijale kao zamenu za deterdžent.
- Molimo odaberite samo deterdžente prikladne za mašinsko pranje.
- Obavezno ispraznite sve džepove na vešu od stranih ili odvojivih predmeta. Oštri i kruti predmeti kao što su novčići, broševi, šrafovi ili kamen mogu uzrokovati ozbiljna oštećenja na vešu ili veš mašini.
- Pre otvaranja vrata, uvek proverite da li je veš mašina izbacila vodu i da nema zaostale vode čiji nivo prelazi ivicu vrata. Nemojte otvarati vrata ako ima vode.
- Pazite kod istakanja vode iz veš mašine, jer izbačena voda može biti vrela!
- Nikad nemojte ručno dodavati vodu u veš mašinu tokom pranja.
- Nakon završetka programa, pričekajte dve minute da otvorite vrata, jer sigurnosni mehanizam određeno vreme drži vrata zaključanima.
Mašina mora stajati uspravno, u ravni s podom i potpuno stabilno. Upotrebite podesive nožice kako bi postavili uređaj stabilno i bez "ljudljanja".

VAŽNO: Mašina mora biti postavljena tako da sve podesive noge čvrsto leže na podlozi (podu).

Ostavite dovoljno prostora kako bi se osiguralo lako otvaranje vrata, vađenje fioke deterdženta, čišćenje i održavanje mašine.

Električno priključenje

- Pazite da uređaj ne prikleešti kabl napajanja jer se kabl može ošteti.
- Priključite kabl napajanja na uzemljenu utičnicu zaštićenu osiguračem u skladu s vrednostima u tabeli "Tehničke specifikacije".
- Instalaciju uzemljenja mora biti izvedena od strane kvalifikovanog električara.
- Veš mašina mora biti instalirana u skladu s lokalnim propisima.
- Vodene i električne priključke mora izvoditi kvalifikovani tehničar u skladu sa uputstvima proizvođača i lokalnim sigurnosnim propisima.



Upozorenje!

- Ne koristite priključke s više utikača ili produžne kablove.
- Nemojte priključivati uređaj na spoljni Tajmer ili električni krug koji se redovno uključuje i isključuje.
- Nemojte isključivati utikač iz mrežne utičnice ako je u prostoriji zapaljivi plin.
- Nikada nemojte isključivati utikač napajanja mokrim rukama.
- Uvek prihvatite i povucite za utikač, a ne za kabl.
- Uvek isključite uređaj iz utičnice ako ne koristite uređaj.

Priključenje na dovod vode

- Uvek proveravajte priključke dovodne cevi za vodu, slavinu i odvodno crevo, jer zbog moguće promena pritiska vode, moguća je pojava oštećenja i napuklina na instalaciji. Ako cevi propuštaju, zatvorite slavinu za vodu i otklonite neispravnost. Nemojte koristiti uređaj pre nego što kvalifikovana osoba pravilno instalira cevi i creva.
- Staklena vrata mogu se tokom rada jako zagrejati. Držite decu i kućne ljubimce dalje od veš mašine u radu.

- Ulazna i odvodna creva za vodu moraju biti ispravno i sigurno ugrađena i neoštećena. U protivnom može doći do isticanja vode.
- Ne uklanjajte filter pumpe dok u uređaju još ima vode. Može doći do isticanja velike količine vode iz veš mašine, a zbog vruće vode postoji opasnost od opekotina.

Upotreba i Održavanje

- Nikada nemojte koristiti zapaljive, eksplozivne ili otrovne rastvarače. Za pranje nemojte koristiti benzin, alkohol i sl.. Odaberite samo deterdžente koji su prikladni za pranje u veš mašini.
- Obavezno ispraznite sve džepove. Oštri i kruti predmeti kao što su novčići, broševi, ekseri, šrafovi, kamenje itd. Mogu naneti ozbiljnu štetu i kvar na veš mašini.
- Izvadite sve predmete iz džepova, poput upaljača i šibica, pre upotrebe uređaja.
- Temeljno isperite predmete koji su prethodno ručno prani.
- Predmeti koji su zaprljani stvarima kao što su ulje za kuvanje, aceton, alkohol, benzin, petrolej, sredstva za uklanjanje mrlja, terpentin, vosak i sredstva za uklanjanje voska pre sušenja u uređaju moraju se temeljno oprati oprati vrućom vodom s dodatnom količinom deterdženta.
- Predmeti koji sadrže penastu gumu (lateks penu), kape za tuširanje, voodootporni tekstil, predmeti s gumenom podlogom i odeća ili jastuci opremljeni jastučićima od penaste gume ne smeju se sušiti u uređaju.
- Omekšivače tkanina ili slične proizvode treba koristiti prema uputstvima.
- Nikada ne pokušavajte silom otvoriti vrata. Vrata će se otključati ubrzo nakon završetka ciklusa pranja.
- Molimo vas da ne pokušavate zatvoriti vrata prekomernom silom. Ako se vrata teško zatvaraju, provjerite je li odeća pravilno ubačena i raspoređena.

- Uvek isključite uređaj iz utičnice i zatvorite slavinu dovoda vode pre čišćenja i održavanja i nakon svake upotrebe.
- U svrhu čišćenja i održavanja, uređaj nikada nemojte polivati vodom. Postoji opasnost od strujnog udara!
- Popravku sme izvoditi samo proizvođač, ovlašćeni servis ili slične kvalifikovane osobe kako bi se izbegle potencijalne opasnosti. Proizvođač nije odgovoran za štetu nastalu intervencijom neovlašćenih osoba.

Namena uređaja

Uređaj je namenjen samo za kućnu upotrebu i za pranje tekstila u normalnim kućnim količinama pogodnim za mašinsko pranje i sušenje. Ovaj je uređaj namenjen samo unutrašnju upotrebu i nije namenjen za ugradnju u elemente.

Uređaj koristite samo u skladu prema ovim uputama. Uređaj nije namenjen za komercijalnu upotrebu.

Bilo koja druga upotreba smatra se nepropisnom. Proizvođač nije odgovoran za bilo kakvu štetu ili ozede koje bi mogle nastati zbog nepravilne uporabe.

Ovaj je uređaj namenjen upotrebi u kućnim i sličnim prostorima, kao što su:

- kuhinje osoblja u trgovinama, kancelarijama i drugim radnim okruženjima;
- od strane gostiju u hotelima, motelima i drugim stambenim prostorima;
- u seoskim kućama za iznajmljivanje;
- u prostorima koji nude „noćenje s doručkom“.

OPIS UREĐAJA

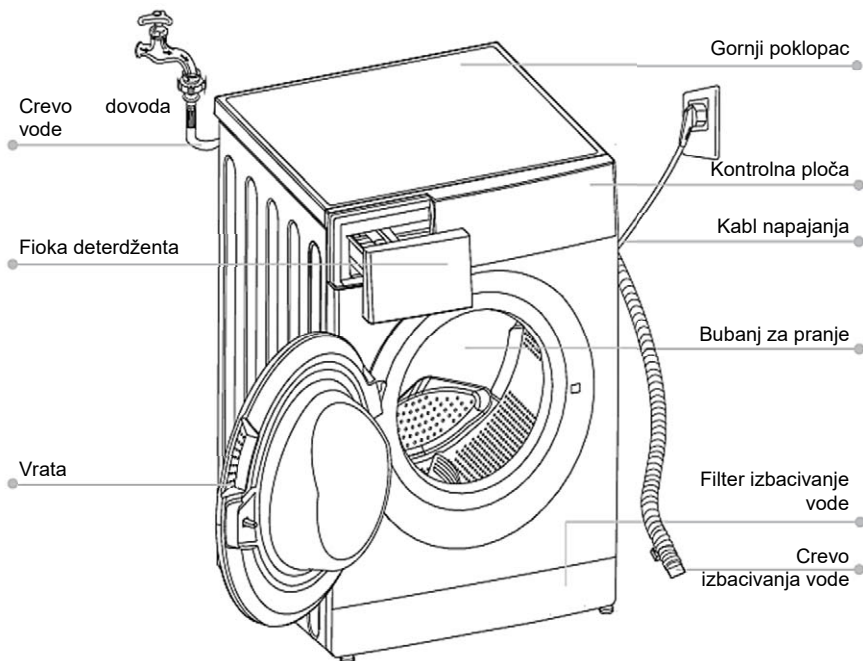

Beleška

- Crtež je samo za informaciju. Stvarni proizvod može se neznatno razlikovati, ali funkcionalnost ostaje ista

Oprema!

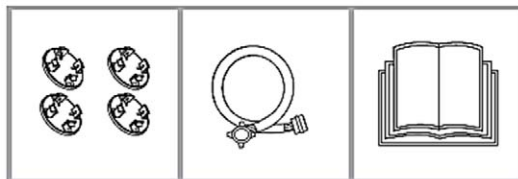

Poklopci otvora za transportne vijke

Crevo dovoda hladne vode

Upute za uporabu s jamstvenom izjavom i Info listom

INSTALACIJA

Mesto instalacije



Upozorenje

- Stabilnost mašine je vrlo važna kako bi se sprečilo pomeranje i klizanje mašine!
- Pazite da proizvod ne stoji ili ne prignječuje kabl napajanja!

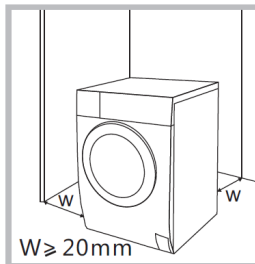

Pre instaliranja mašine odaberite pogodno mesto za instalaciju koje zahteva:

1. Čvrstu, suhu i horizontalnu površinu
2. Da nije izloženo direktnoj sunčevoj svetlosti
3. Da ima adekvatnu ventilaciju
4. Da je temperatura prostora iznad 0°C
5. Da je mesto podalje od jakih izvora toplote kao što su peći, grejalice i sl..

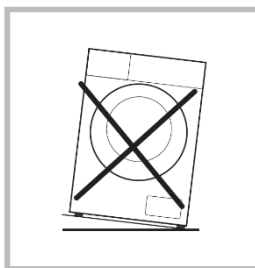

Raspakivanje mašine



Upozorenje

- Ambalažni materijal (npr. folije, plastične kese, stiropor) može da bude opasan za decu.
- Postoji opasnost od gušenja! Svu ambalažu odložite dalje od dece

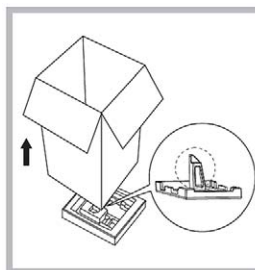

1. Izvadite kartonsku kutiju i ambalažu od stiropora.
2. Podignite veš mašinu i uklonite donji deo stiropor pakovanja. Obratite pažnju da ste zajedno s donjim stiroporom uklonili i izbočinu od stiropora.
3. Uklonite traku kojom je pričvršćen kabl napajanja i odvodno crevo.
4. Uklonite crevo dovoda vode i ostali pribor iz bubnja.

Uklanjanje transportnih šrafova



Upozorenje

- Pre početka korišćenja obavezno treba ukloniti transportne šrafove smeštene sa zadnje strane!
- Ukoliko transportujete veš mašinu, potrebno je ponovno postaviti transportne šrafove. Sačuvajte šrafove na poznatom mestu u slučaju ponovne upotrebe.
- Garancija ne pokriva oštećenja uzrokovana time što transportni šrafovi nisu bili uklonjeni!

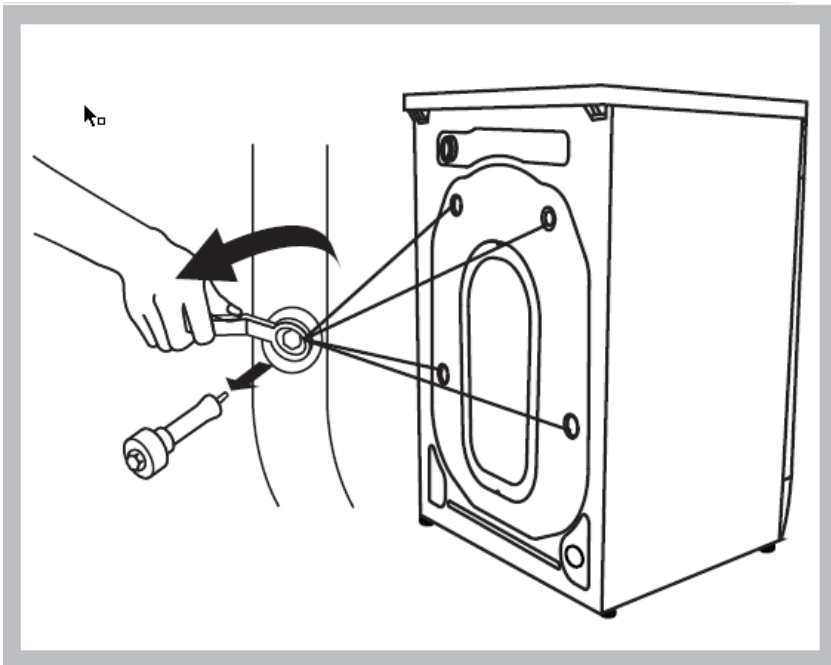

Molimo, sledite sledeće korake kako bi uklonili transportne šrafove:

1. Odvrnite 4 šrafa sa ključem i potpuno ih uklonite.
2. Postavite na rupe od transportnih šrafova poklopce koje ste dobili uz pribor.
3. Sačuvajte šrafove na poznato mesto u slučaju ponovne upotrebe.

Poravnanje veš mašine u horizontalan položaj

Upozorenje

- Sigurnosne matice na sve četiri nivelirajuće nogice moraju biti čvrsto pritegnute prema kućištu kako bi se sprečilo odvrtnje nogica

1. Proverite jesu li nogice zavrtnute na kućište do kraja. Ukoliko nisu, odvrnite sigurnosnu maticu (kako bi mogli podesiti visinu nogica) i vratite nogice u izvorni položaj da sve 4 nogice su otprilike u istom nivou, u srednjem položaju.

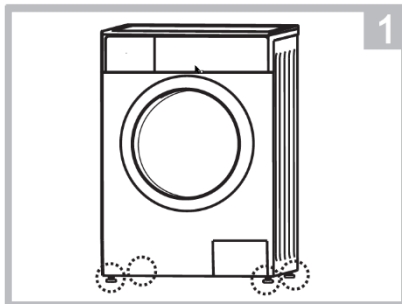

2. Okrenite nogice dok sve četiri nogice čvrsto ne dodiruju pod bez pomeranja ili ljuljanja mašine.

3. Pričvrstite sigurnosnu maticu ključem kako se nogica više ne može okretati te proverite da li je mašina stabilna.

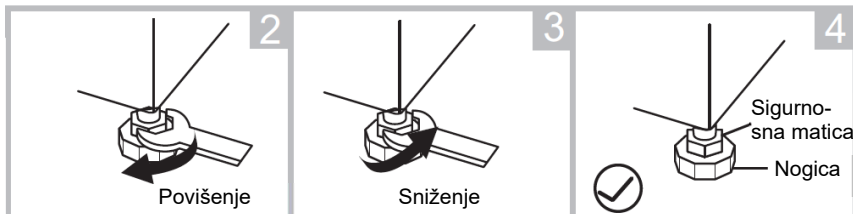

Priključenje creva za dovod vode

Upozorenje

- Kako biste sprečili curenje vode ili oštećenje creva, sledite uputstva u ovom poglavlju.
- Ne savijajte, ne lomite, ne prepravljajte i ne uklanjajte crevo za dovod vode
- Za modele koji poseduju 2 priključka, spojite jedno crevo na slavinu s toplom vodom, a drugo crevo na priključak hladne vode. Na ovaj način, smanjiće se potrošnja energije na nekim programima pranja.

1. Priklučenje creva na slavinu

Slavina s navojem

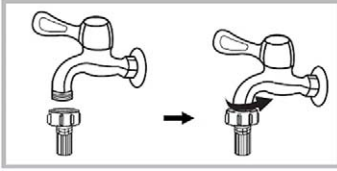

2. Priključite drugi kraj creva na ulazni ventil na zadnjoj strani mašine i čvrsto ga zategnite u smeru kazaljke na satu.

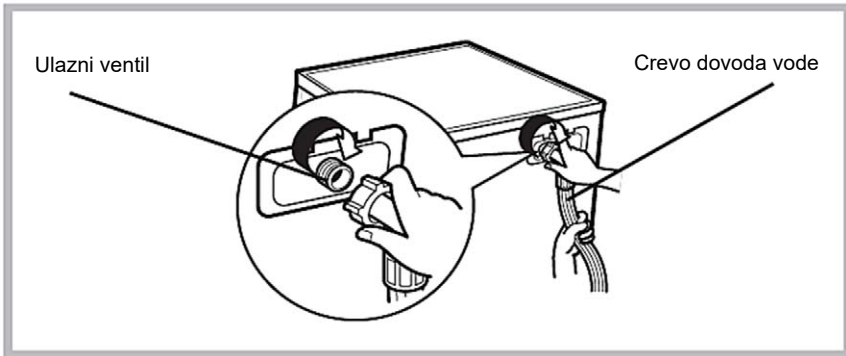

Crevo odvoda vode



Upozorenje

- Nemojte savijati ili izravnavati odvodno crevo.
- Ispravno postavite odvodno crevo, u protivnom može doći do izlivanja vode iz veš mašine

Postoje dva načina postavljanja kraja odvodnog creva:

1. Postavljanje creva u odvod vode

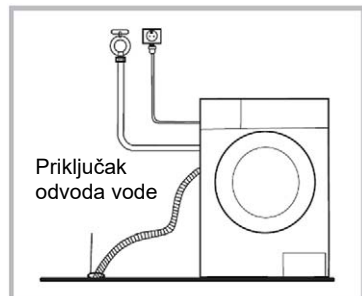

2. Spajanje na priključak u sklopu odvoda.

Dozvoljena visina: **Min 60cm**
Max: 100cm

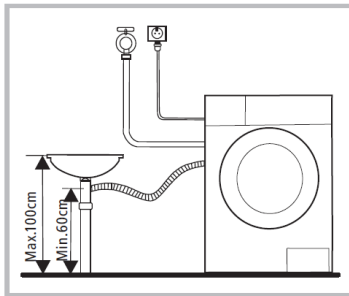

Beleška

- Uglova podrška za crevo nije uključena uz uređaj. Po potrebi, držač potražite u vašoj lokalnoj prodavnici.

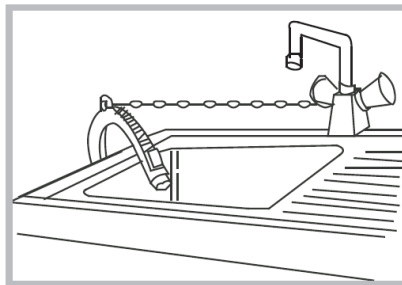
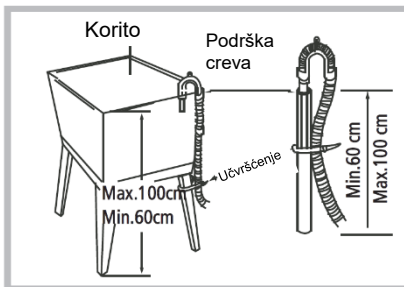

Upozorenje

- Pri postavljanju odvodnog creva pravilno ga učvrstite.
- Ako je odvodno crevo predugo, nemojte ga stavljati već mašinu jer to može uzrokovati probleme u radu ili izbacivanju vode.

Čestitamo!

Vaša nova veš mašina sada je spremna za korišćenje!

BRZI POČETAK



Opres!

- Pre početka pranja, proverite da li su na veš mašini svi priključci ispravni.
- Pre prvog pranja veša, pokrenite program pranja s praznim bubnjem (bez odeće) kako bi se u potpunosti očistila unutrašnjost veš mašine od eventualnih ostataka i prljavština nastalih prilikom proizvodnje.

1. Pre početka pranja

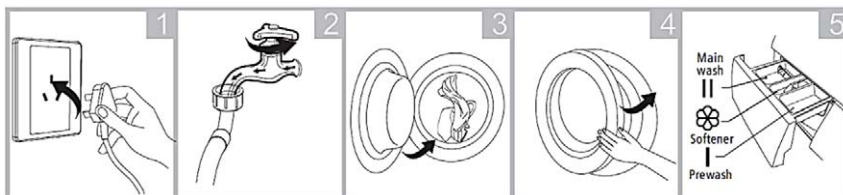

Priključite napajanje

Otvorite slavinu dovoda vode

Napunite veš

Zatvorite vrata

Dodajte deterđent



Beleška

- Ukoliko ste odabrali funkciju pretpranja, deterđent treba dodati u „odeljak I“ (za pretpranje) i „odeljak II“ (glavno pranje) (za mašine koje poseduju ovu funkciju).

2. Pranje

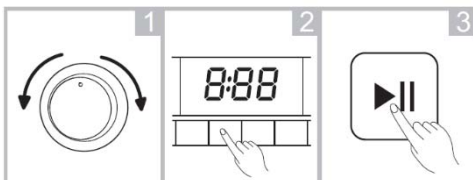

Odaberite program pranja

Odaberite dodatnu funkciju (opcija)

Pritisnite taster Start/Pause za početak pranja



Beleška

- Korak 2 je opcionalan i može da se preskoči.
- Crteži su informativni, vaš proizvod može neznatno da se razlikuje, ali funkcionalnost ostaje ista

3. Nakon pranja

Kad je program pranja završen, čujete zvučni signal i na LED ekranu biti će prikazana poruka "End".

PRE SVAKOG PRANJA

- Radni uslovi za rad mašine treba da budu (0-40)°C. Ako se mašina koristi u prostoru gde temperatura može biti ispod 0°C, ulazni ventil i odvodni sistem mogu da se oštete ili smrznju. Ako je mašina bila smeštena u prostoru gde je temperatura bila 0°C ili niža, tada mašinu premestite u prostor gde je temperatura viša kako bi se osiguralo da crevo za dovod vode i odvodno crevo pre upotrebe ne bude zamrznuto.
- Pre pranja projerite nalepnice i objašnjenja upotrebe deterdženta. Koristite deterdžent bez pene ili s manje pene, pogodan za mašinsko pranje.

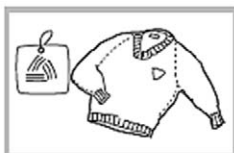

Proverite deklaracije na odeći



Odstranite sve strane predmete iz džepova



Zavežite pertle, zatvorite patente zatvarače



Postavite manje komade odeće u vreću za pranje.



Okrenite osetljivi veš na suprotnu stranu





Odvojite različite vrste veša za odvojeno pranje

! Upozorenje

- Prilikom pranja velikih ili teških komada odeće, može se dogoditi promena u balansu bubnja mašine. Zbog toga se savetuje dodavanje još jednog ili dva komada odeće za pranje, kako bi se centrifuga mogla nesmetano odvijati.
- Ne perite odeću koja je bila u dodiru s kerozinom, benzinom, alkoholom i drugim zapaljivim materijalima.

FIOKA ZA DETERĐENT

- I Prostor za deterđent - Predpranje
- II Prostor za deterđent - Glavno pranje
-  Prostor za omekšivač
-  Pritisnite dugme za izvlačenje fijke

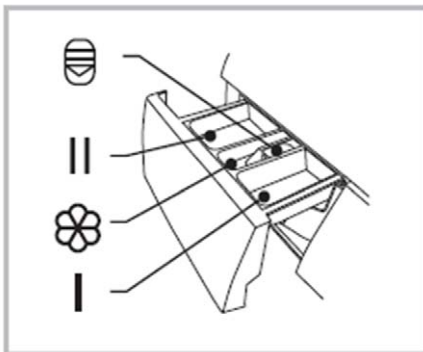

Oprez!

- Deterđent treba staviti u odeljak " I ". **samo ako ste odabrali program pranja s funkcijom Predpranja.**

Program	I	II	
Cotton (Pamuk)	<input type="radio"/>	<input checked="" type="radio"/>	<input type="radio"/>
Synthetic (Sintetika)	<input type="radio"/>	<input checked="" type="radio"/>	<input type="radio"/>
Mix (Mešano)	<input type="radio"/>	<input checked="" type="radio"/>	<input type="radio"/>
Jeans (Farmerke)	<input type="radio"/>	<input checked="" type="radio"/>	<input type="radio"/>
Spin Only (Samo centrifuga)			
Rinse & Spin (Ispiranje i Centrifuga)			<input type="radio"/>
ECO 40-60		<input checked="" type="radio"/>	<input type="radio"/>
20°C		<input checked="" type="radio"/>	<input type="radio"/>

Program	I	II	
Bulky / Bedlinen (Glomazna posteljina)	<input type="radio"/>	<input checked="" type="radio"/>	<input type="radio"/>
Baby Care (Dečji osjetljiv veš)	<input type="radio"/>	<input checked="" type="radio"/>	<input type="radio"/>
Wool (Vuna)		<input checked="" type="radio"/>	<input type="radio"/>
Sport Wear (Sportska odjeća)	<input type="radio"/>	<input checked="" type="radio"/>	<input type="radio"/>
Rapid 45' (Brzo 45')	<input type="radio"/>	<input checked="" type="radio"/>	<input type="radio"/>
Quick 15' (Brzo 15')		<input checked="" type="radio"/>	<input type="radio"/>
Intensive (Intenzivno)		<input checked="" type="radio"/>	<input type="radio"/>

Odeljak za Deterđent

Odeljak za Deterđent kao opcija

Preporuka za deterđente

Preporučeni deterđent	Ciklus pranja	Temperatura pranja	Vrsta veša i tekstila
Jaki deterđent sa sredstvom za izbeljivanje i optičkim izbeljivačem	Cotton (Pamuk), ECO 40-60	40 / 60	Beli veš od pamuka ili platna otpornog na iskuvanje
Deterđent za pranje obojenih tkanina bez sredstva za izbeljivanje i optičkih izbeljivača	Cotton (Pamuk),	40 / 60	Obojeni veš od pamuka ili lana
Deterđent za pranje obojenih tkanina ili blagi deterđent bez izbeljivača	Cotton (Pamuk) Synthetic (Sintetika)	20 / 40	Obojeni veš izrađen od vlakana koja se lako neguju ili sintetičkih materijala
Blagi deterđent za pranje	Synthetic (Sintetika)	20	Nežni tekstil, svila, viskoza
Posebni deterđent za vunu	Wool (Vuna)	20 / 40	Vuna



Napomena

- Za tačne deterđente ili deterđente u emulziji, preporučuje se da pre dodavanja deterđenta u odeljak, da ga lagano razredite u vodi i takvog ga dodate u odeljak. Na taj način ćete sprečiti stvaranje naslaga i neželjeno zapušavanje instalacije mašine.
- Odaberite odgovarajuću vrstu deterđenta za različite temperature pranja kako biste postigli najbolje performanse pranja s manjom potrošnjom vode i energije.
- Za postizanje najboljih rezultata pranja važno je pravilno doziranje deterđenta.
- Upotrebite smanjenu količinu deterđenta ako veš mašina nije potpuno napunjena.
- Uvek prilagodite količinu deterđenta tvrdoći vode. Ako je voda iz slavine mekana, upotrebite manju količinu deterđenta.
- Deterđent dozirajte prema tome koliko je vaš veš prljav, manje prljava odeća zahteva manje deterđenta.
- Visoko koncentrirani (kompaktni deterđent) zahteva posebno precizno doziranje.

Sledeći simptomi znak su predoziranja deterđentom:

- Stvaranje velike pene
- Loš rezultat pranja i ispiranja

Sledeći simptomi znak su premale količine deterđenta:

- Veš je sive boje
- Nakupljanje naslaga kamenca na bubnju, grejućem elementu i / ili vešu

KONTROLNA PLOČA

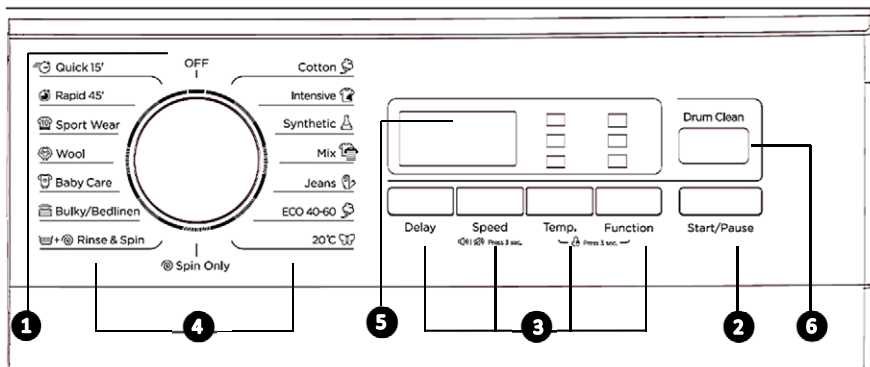

1. OFF (ISKLJUČENO)

Mašina je isključena.

2. Pause / Start (Pauza/Početak pranja)

Pritisnite taster za početak pranja ili pauziranje pranja.

3. Tasteri dodatnih funkcija

Moguć je odabir dodatne funkcije uz standardno odabrani program pranja i kao potvrda dodatne funkcije svetleće oznaka.

4. Dugme za odabir programa pranja

Odabir programa pranja zavisi o vrsti veša.

5. Ekran

Na ekranu biće prikazane informacije vezane uz program pranja, postavke, procenjeno preostalo vreme trajanja programa, opcije i poruke o stanju vaše mašine.

Ekran će da ostane uključen kroz celi ciklus pranja.

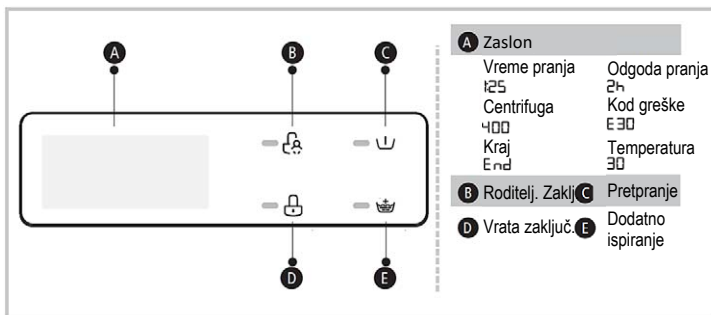

6. Drum Clean (Čišćenje bubnja)

Poseban program namijenjen čišćenju bubnja i cijevi instalacije perilice.

PROGRAMI

Program	Punjenje (kg)	Prikazano vreme
Cotton (Pamuk)	6,0	2:40
Intensive (Intenzivno)	6,0	3:48
Synthetic (Sintetika)	3,0	2:20
Mix (Šareno)	6,0	1:20
Jeans (Farmerke)	6,0	1:45
ECO 40-60	6,0	3:16 (1000rpm) 3:14 (1200rpm)
20°C	3,0	1:01
Spin Only (Samo Centrifuga)	6,0	0:12
Rinse & Spin (Ispiranje i Centrifuga)	6,0	0:20
Bulky / Bedlinen (Veliki čaršavi)	3,0	1:48
Baby Care (Dečiji osetljivi veš)	6,0	1:43
Wool (Vuna)	2,0	1:07
Sport Wear (Sportski veš)	3,0	0:45
Rapid 45' (Brzo 45')	2,0	0:45
Quick 15' (Brzo 15')	2,0	0:15



Napomena

- Parametri u ovoj tabeli su samo za korisničku referencu. Stvarni parametri pranja mogu se razlikovati od parametara u tabeli prikazanoj iznad, u zavisnosti od stvarnih uslova (temperatura vode, težina veša i temperatura okoline).

WFL-120615B

Program	Normalni kapacitet (kg)	Podsešena temperature	Vreme trajanja h: min	Potrošnja energije kWh/ciklus	Potrošnja vode l/ciklus	Najviša temperatura vode, °C ¹	Preostala vlaga u % brzina centrifuge ²
Eco 40-60 ³	6.0	-	3:18	1.000	50	41	62% / 1200
	3.0	-	2:36	0.622	39	37	62% / 1200
	1.5	-	2:36	0.390	36	23	62% / 1200
20°C	3.0	20	1:01	0.207	38	20	65% / 1000
Cotton (60°C) (Pamuk 60°C)	6.0	60	2:45	1.280	58	60	70% / 800
Mix (Šareno)	6.0	40	1:20	0.684	58	40	65% / 1000
Quick 15' (Brzo 15')	2.0	Cold	0:15	0.035	31	Cold	70% / 800
Intensive (Intenzivno)	6.0	40	3:48	1.029	58	40	70% / 800

WFL-100615BS

Program	Normalni kapacitet (kg)	Podršena temperature	Vreme trajanja h:min	Potrošnja energije kWh/ciklus	Potrošnja vode l/ciklus	Najviša temperatura vode, °C ¹	Preostala vlaga u % / brzina centrifuge ²
Eco 40-60 ³	6.0	-	3:18	1.000	50	41	62% / 1000
	3.0	-	2:36	0.622	39	37	62% / 1000
	1.5	-	2:36	0.390	36	23	62% / 1000
20°C	3.0	20	1:01	0.207	38	20	65% / 1000
Cotton (60°C) (Pamuk 60°C)	6.0	60	2:45	1.280	58	60	70% / 800
Mix (Šareno)	6.0	40	1:20	0.684	58	40	65% / 1000
Quick 15' (Brzo 15')	2.0	Cold	0:15	0.035	31	Cold	70% / 800
Intensive (Intenzivno)	6.0	40	3:48	1.029	58	40	70% / 800

- Gore navedeni podaci su samo za referencu, a podaci mogu da se menjaju zbog različitih stvarnih uslova upotrebe.
- Podaci dani za programe koji nisu programi ECO 40-60 samo su indikativni.
- **Države u EU i prema EN 60456:2016/prA2019 sa (EU)2019/2014, (EU)2019/2023: WFL-120615BS, WFL-100615BS:**

Uredba EN 60456:2016/prA2019 sa (EU)2019/2014, (EU)2019/2023, Razred energetske efikasnosti je: E

Program energetske ispitivanja: ECO 40-60. Ostalo kao zadano.

Pola punjenja za 6.0kg model: 3.0kg.

Četvrtina punjenja za 6.0Kg model: 1.5kg.

- 1) Najviša temperatura koju doseže veš u ciklusu pranja najmanje 5 minuta.
- 2) Preostala vlaga nakon ciklusa pranja u procentima sadržaja vode i brzini centrifuge kojom je to postignuto.
- 3) Program ECO 40-60 može da očisti normalno zaprljan pamučni veš za koje je deklarirano da se može prati na 40°C ili 60°C. Ovaj se program koristi za ocenjivanje usaglašenosti s uredbom (EU) 2019/2023.

Energetski najefikasniji programi su uglavnom oni koji rade na nižim temperaturama i dužem trajanju programa.

Punjenje mašine za pranje veša do kapaciteta naznačenog za pojedinačne programe doprineće uštedi energije i vode.

Na buku i preostalu vlagu utiče brzina centrifuge: što je veća brzina centrifuge, veća je buka i manji je sadržaj preostale vlage.



Opres!

- Ako dođe do nestanka struje dok mašina za pranje veša radi, posebna memorija čuva izabrani program i kada se napajanje ponovo uključi program će se automatski nastaviti.

PROGRAMI

Kako bi pranje bilo efikasno i prilagođeno vrsti veša koje se pere, potrebno je odabrati odgovarajući program pranja, prema vrsti veša, zaprljanosti i količini (težini).

Program	Opis
Cotton (Pamuk)	Pamučne i lanene tkanine, otporne na toplinu.
Synthetic (Sintetika)	Sintetičke tkanine: npr. košulje, kaputi, mešani tekstili. Tokom pranja pletenih tekstila, smanjuje se količina deterdženta zbog labavijeg pletenja i lakšeg stvaranja pene.
Baby Care (Dečji osjetljivi veš)	Odabirom ovog programa pranje odjeće beba čini temeljitijom, a boljim ispiranjem zaštićujete bebinu osjetljivu kožu.
Rapid 45' (Brzo pranje 45')	Brzo pranje manje količine, manje zaprljanog rublja.
Mix (Mešano)	Možete odabrati ovaj program za pranje miješane odjeće kojoj treba puno više vremena i energije za pranje. Koristi se za pranje svakodnevne odjeće od pamuka, poput posteljine, posteljine, ogrtača i donjeg rublja.
Jeans (Farmerke)	Program za pranje odeće od trapera.
20°C	Program pranja jarko obojene odeće; čuva i štiti boju odeće.
Quick 15' (Brzo pranje 15')	Kratki program pranja prilagođen manjim količinama manje zaprljanog rublja.
Wool (Vuna)	Program za pranje vune ili osjetljivih tkanina. Posebno nežan program pranja kako bi se spriječilo skupljanje i razvlačenje tkanine. Program radi dulje pauze u pranju (tkanina se namače u tekućini za pranje).
Spin Only (Samo centrifuga)	Uključenje centrifuge.
Rinse & Spin (Ispiranje i centrifuga)	Program koji pokreće ispiranje i zatim "Centrifugu".
Sport Wear (Sportska odeća)	Program veša namjenjen pranju sportske odeće.
Bulky Linen (Čaršavi)	Program pranja namenjen pranju posteljine ili većih komada tkanine / odeće.

Intensive (Intenzivno) Za jače zaprljan veš, program dužeg trajanja



































**Drum Clean
(Čišćenje bubnja)**

Program za čišćenje veš mašina (bubanj) pomoću sterilizacije na visokim temperaturama od 90 ° C kako bi pranje veša postala higijenski. Ne stavljajte odeću tokom ovog postupka. Ako dodate pravu količinu izbeljivača na bazi hlora, efekat čišćenja bubnja će biti bolji. Koristite ovaj program povremeno po potrebi.

ECO 40-60

Početni program 40°C, nije moguće ugađanje dodatnih opcija. Program pranja namijenjen za pranje rublja na 40°C do 60°C.

Opције

Program	Zadana temperatura (°C)	Zadana brzina centrifuge		Dodatne funkcije
		1200 rpm	1000 rpm	
Cotton (Pamuk)	40	800	800	  
Intensive (Intenzivno)	40	800	800	
Synthetic (Sintetika)	40	800	800	  
Mix (Šareno)	40	1000	1000	  
Jeans (farmerke)	60	1000	1400	  
ECO 40-60	-	-	-	
20°C	20	1000	1000	 
Spin Only (Centrifuga)	-	1000	800	
Rinse & Spin (Ispiranje i Centrifuga)	-	1000	1000	 
Bulky / Bedlinen (Glomazni čaršavi)	40	1000	1000	  
Baby Care (Dečji veš)	60	1000	1000	  
Wool (Vuna)	40	600	600	 
Sport Wear (Sportski veš)	20	800	800	  
Rapid 45' (brzo 45')	40	800	800	  
Quick 15'	Cold	800	800	



Napomena

- Maksimalna brzina centrifuge, vreme programa i drugi detalji programa ECO 40-60 mogu se pronaći u sadržaju stranice sa podacima o proizvodu, skeniranjem KR koda na poslednjoj stranici ovog uputstva ili na energetske etiketi ili posetiv www.vivax.com.
- Tabela pokazuje koji program nudi određene dodatne opcije. Ako podešavanje nije moguće za ciklus

DODATNE FUNKCIJE

Opcionalne Funkcije

Delay (Odgođeno pranje):

Podešavanje odgođenog pranja:

1. Odaberite program pranja
2. Pritisnite taster **Delay** za podešavanje vremena kada želite da započne pranje (može se podesiti vreme 0-24h.)
3. Pritisnite taster [**Start/Pause**] za početak odbrojavanja vremena.

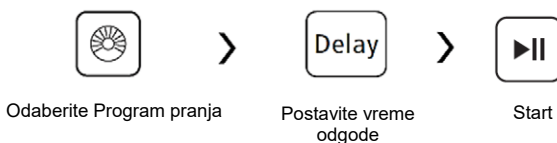

Otkaz odgođenog pranja:

Pritiskajte taster [**Delay**] dok se na ekranu ne prikaže **0H**.

Ovo podešavanje je moguće jedino ako nije započeo program pranja.

Ako je program pranja već započeo, pritisnite taster [**On/Off**] za resetovanje programa.

Opcije:

Extra Rinse (Dodatno ispiranje):

Uključuje se funkcija dodatnog ispiranja veša.

Prewash (Pretpranje):

Funkcija uključuje dodatno pranje pre glavnog pranja. Funkcija je pogodna za uklanjanje prašine ili teške prljavštine sa veša. Deterdžent morate staviti u odeljak "I" fioke za deterdžent.

Roditeljsko zaključavanje:

Kako biste sprečili da mala deca pritisću komande na mašini, možete da zaključate tastere mašine na sledeći način:



Izaberite Program pranja

Start

Pritisnite [Delay] i [Speed] u trajanju od 3 sec.dok se ne oglasizvučni signal

! Oprez!

- Kada je Roditeljsko zaključavanje aktivno i program započne, indikator će da se uključi, a na ekranu biće naizmenično prikazano „CL“ i preostalo vreme pranja. Kod pritiska bilo kojeg tastera, indikator zaključavanja će treperiti 3s. Kada se program završi, prikaz „CL“ i „END“ izmenjivati će se 10 s, a zatim lampice za zaštitu dece trepere 3s.
- Ponovnim pritiskom tastera, otkazujete funkciju.
- Roditeljsko zaključavanje “zaključati” će sve tastere osim okretnog dugmeta kada se postavi na **ON/OFF (uključeno/isključeno)**.
- Prekidom napajanja, funkcija zaključavanja biće otkazana.
- Na nekim modelima, funkcija ostaje aktivna i nakon nestanka električnog napajanja.

Temperatura: Temp

Pritisnite taster “Temp” za podešavanje temperature vode (Cold (Hladno), 20°C, 30°C, 40°C, 60°C, 90°C)

Centrifuga: Speed

Pritisnite taster “Speed” za podešavanje brzine centrifuge:

1000 rpm model: 0-400-600-800-1000

1200 rpm model: 0-400-600-800-1000-1200

Utišanje zvučnog signala:

Ako ne želite da se mašina oglašava zvučnim signalom, možete da isključite zvučni signal sledeći donje korake:



Izaberite Program pranja



Speed



Pritisnite tipku **[Temp]** u trajanju od 3 sek. I zvučni signal biće utišan

Kako bi uključili funkciju zvučnog signala, ponovno pritisnite taster na 3 sekunde. Postavka će da se zadrži do sledećeg resetovanja uređaja.



Oprez!

- Nakon isključenja funkcije zvuka, zvučna signalizacija biće neaktivna. Ako želite ponovno da uključite zvučnu signalizaciju, ponovite postupak .

Čišćenje bubnja

Drum Clean

Nakon što mašina za pranje veša pokrene podešeno vreme ciklusa (ciklus brojanja je 25 puta), na kraju poslednjeg programa treperi lampica “Drum Clean” podsećajući korisnika da pokrene program čišćenja bubnja. Za brisanje brojača čišćenja bubnja:

- Pritisnite taster “Drum Clean” 3 sek., broj ciklusa pranja će se obrisati.
- Nakon pokretanja programa “Drum Clean”, broj ciklusa pranja automatski se briše.

ČIŠĆENJE I ODRŽAVANJE



Upozorenje

- Pre početka čišćenja ili održavanja mašine, obavezno odspojite uređaj s napajanja i zatvorite slavinu dovoda vode.

Čišćenje kućišta

Pravilno održavanje mašine može produžiti njezin radni vek.

Površina kućišta po potrebi može se čistiti razređenim neabrazivnim neutralnim deterdžentima. Ako dođe do izliva vode, vlažnom krpom odmah obrišite mašinu i pod.

Ne koristite četke, abrazivne krpe, žičane četke, abrazivne i nagrizajuće hemijske čistače ili organske razređivače (poput alkohola, acetona, ulja i sl.).

Nemojte ispirati kućište tečnom vodom kako bi izbegli ulazak vode unutar mašine i oštećenje električne izolacije i ostalih delova. Koristite lagano navlaženu krp, a zatim suhu krp za čišćenje prednje kontrolne ploče.



Beleška

- Za čišćenje nemojte koristiti kiseline, razređivače i druga nagrizajuća sredstva poput alkohola i nagrizajućih hemijskih proizvoda.

Čišćenje bubnja

Usled povećane vlage i kontakta metalnih delova na odeći i bubnja, može da se dogodi da se na bubnju pojave mrlje od rđe. Preporuka je da se takve mrlje odmah očiste deterdžentom koji nije na bazi hlora. Nikada nemojte koristiti abrazivna sredstva i krpe koje imaju abrazivna svojstva, npr. čeličnu vunu.



Beleška

- Nemojte stavljati veš u mašinu tokom čišćenja bubnja.

Čišćenje gume i stakla vrata

Nakon pranja, obrišite staklo i gumu vrata i ostavite neko vreme vrata otvorenima kako bi se osušila unutrašnjost bubnja.

Ako dozvolite nakupljanje nečistoće i kamenca na staklu i bravi vrata, može se dogoditi da brava počne propuštati vodu.

Proverite utore na bravi i ukoliko pronađete strane predmete kao što su novčići, dugmad i drugi predmeti obavezno ih odstranite.



Čišćenje priključka i ulaznog filtera vode



Beleška

- Ulazni filter mora se periodično čistiti ili ukoliko primetite da je ulazni pritisak vode smanjen.

Čišćenje filtera na slavini:

1. Zatvorite ulaznu slavinu
2. Uklonite (odvijte) priključno crevo sa slavine.
3. Očistite filter na crevu (ukoliko postoji) i priključak na slavini.
4. Ponovo priključite crevo na slavinu, otvorite slavinu i proverite da li kojim slučajem postoji curenje.

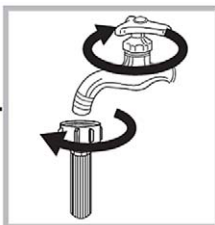

Čišćenje filtera na ulazu u mašinu:

1. Zatvorite ulaznu slavinu
2. Uklonite (odvijte) priključno crevo sa priključka na mašini.
3. Očistite filter na priključku.
4. Ponovo priključite crevo na mašinu, otvorite ulaznu slavinu i proverite da li kojim slučajem postoji curenje.

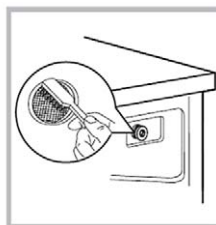

Beleška

- Filter možete očistiti odvojeno, da ga odvojite s priključka, operete i vratite na priključak;
- Ponovo priključite crevo, otvorite ulaznu slavinu i proverite da li postoji curenje.

Čišćenje fioke za deterdžent:

1. Pritisnite plastični deo u odeljku za omekšivač, označen strelicom na donjem crtežu.
2. Podignite fioku prema gore i izvadite fioku. Temeljno operite sve delove fioke vodom, uključujući i plastični umetak omekšivača.
3. Vratite umetak omekšivača i gurnite fioku na svoje mesto.

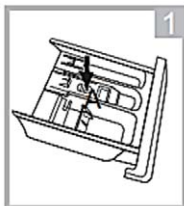

1
Izvucite fioku
deterdženta tako da
pritisnete na tačku A



2
Očistite fioku tečnom
vodom



3
Očistite unutrašnjost
odeljka fioke

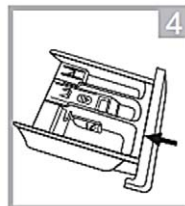

4
Vratite fioku u
odeljak mašine



Beleška

- Za čišćenje nemojte koristiti kiseline, razređivače i druga nagrizajuća sredstva poput alkohola i nagrizajućih hemijskih proizvoda.

Čišćenje filtera pumpe za izbacivanje vode:

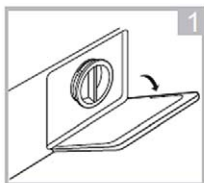

1
Otvorite poklopac s
donje prednje strane

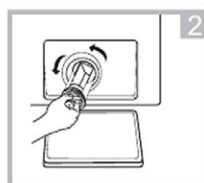

2
Uklonite filter okretanjem
suprotno od kazaljke na
satu.



3
Uklonite prljavštinu ili
strane predmete

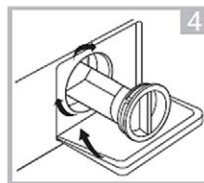

4
Vratite filter na mesto i
zatvorite poklopac.



Upozorenje

- Budite pažljivi jer voda u mašini može biti vrela!
- Pričekajte da se voda unutar mašine ohladi.
- Pre čišćenja isključite mašinu s napajanja kako biste izbegli rizik od strujnog udara.
- Filter odvodne pumpe može filtrirati sitne strane stvari iz pranja, ali veći predmeti mogu se zaglaviti u filteru i blokirati pumpu ili odvod vode.
- Povremeno očistite filter kako bi mašina mogla nesmetano da funkcioniše.



Upozorenje!

- Postavite plitku posudu ispod otvora filtera pumpe, jer kad uklonite Filter moguće je da će početi da curi voda koja se nalazi u instalaciji mašine.
- Kad se mašina koristi i zavisno o odabranom programu, u pumpi može biti vruća voda. Nikada nemojte uklanjati poklopac pumpe tokom ciklusa pranja! Pričekajte da mašina završi ciklus i da je prazna. Prilikom vraćanja Filtera, osigurajte da je filter čvrsto pritegnut, kako bi sprečili curenje vode.

Transport

- Pre transporta:- Sigurnosne zavrtnje mora da ugradi kvalifikovana osoba..
 - Ispustite preostalu vodu iz mašine.
- Mašina za pranje veša je veoma teška. Pažljivo ga nosite. Nikada nemojte držati ili nositi mašinu za pranje veša za vrata, ručke, komande ili bilo koji drugi lako lomljivi deo
- Mašinu treba transportovati u originalnom pakovanju ili umotanu u meku krpu kako bi se sprečila oštećenja.
- Neodgovarajuće pakovanje može oštetiti spoljašnju površinu uređaja.
- Kada se krećete, držite i prihvatite uređaj za ivice kućišta ili postolja. Ni u kom slučaju ne podižite mašinu držeći ivice gornjeg poklopca.
- Ne okrećite mašinu naopako, horizontalno i ne izlažite je jakim vibracijama.

Napomena:

Garancija ne pokriva bilo kakav kvar ili mehaničko oštećenje koji je nastao tokom utovara, istovara ili transporta mašine.

Isključenje ukoliko se mašina neće koristiti duže vreme

Ako se mašina neće koristiti duže vreme, isključite mašinu sa napajanja (isključite utikač iz utičnice), ispraznite bubanj, zatvorite slavinu za vodu.

Držite vrata lagano otvorena kako biste izbegli stvaranje neugodnog mirisa.

Nemojte skladištiti mašinu u prostoriji u kojoj temperatura može biti niža od 0°C.

Zamrzavanje vode može oštetiti delove mašine.

UKLANJANJE PROBLEMA



Beleška

- Neke jednostavne probleme korisnik može da reši bez pomoći ovlašćenog servisa. Ako problem nije rešen konsultacijom s donjom tabelom, kontaktirajte ovlašćeni servis.

Opis problema	Razlog	Rešenje
Mašinu nije moguće pokrenuti	<ul style="list-style-type: none"> • Vrata nisu ispravno zatvorena 	<ul style="list-style-type: none"> • Ponovo zatvorite vrata i pokušajte ponovo uključiti mašinu • Proverite da nema zaglavljene odeće između vrata i kućišta
Nije moguće otvoriti vrata	<ul style="list-style-type: none"> • Ovo je potpuno normalno. Sigurnosni mehanizam zaštite od preliva vode je aktivan. Pričekajte nekoliko minuta i tada ćete moći da otvorite vrata 	<ul style="list-style-type: none"> • Pričekajte da se program pranja završi. Nakon završetka programa pranja, nekoliko minuta kasnije vrata će se otključati. • Isključite napajanje i ponovno pokrenite mašinu
Curenje vode	<ul style="list-style-type: none"> • Curi voda na dovodnom crevu vode • Filter pumpe nije pritegnut do kraja. 	<ul style="list-style-type: none"> • Proverite dovodno crevo i po potrebi pritegnite spojeve na slavini ili priključku creva na mašinu • Očistite filter pumpe i bravicu filtera.
Nakupine deterdženta unutar fioke za deterdžent	<ul style="list-style-type: none"> • Deterdžent se "okamenio" u pretincima 	<ul style="list-style-type: none"> • Očistite fioku za deterdžent
Indikator ili ekran ne svetli	<ul style="list-style-type: none"> • Došlo je do smetnje u električnom napajanju 	<ul style="list-style-type: none"> • Isključite mašinu s napajanja i ponovno je uključite nakon 10-tak sekundi
Neobični zvuk		<ul style="list-style-type: none"> • Proverite da li su uklonjeni transportni šrafovi • Proverite stabilnost mašine. Ispravno podesite stabilnost okretanjem nivelišućih nogica

Objašnjenje kodova greške

U slučaju detekcije nekih neispravnosti, lampice tastera na kontrolnoj tabli treptaće u određenoj kombinaciji.

Za rešenje problema, molimo pogledajte tabelu:

Prikaz	Razlog	Rešenje
E30	<ul style="list-style-type: none"> Vrata nisu ispravno zatvorena 	<ul style="list-style-type: none"> Ponovno zatvorite vrata Provjerite da nema dijelova odjeće zaglavljenih između vrata i kućišta
E10	<ul style="list-style-type: none"> Problem s ulazom vode 	<ul style="list-style-type: none"> Proverite pritisak vode Otvorite slavinu Proverite dovodno crevo i filtere
E12	<ul style="list-style-type: none"> Previše vode u mašini 	<ul style="list-style-type: none"> Proverite i pritegnite dovodno crevo i poklopac filtera odvodne pumpe. Proverite ili očistite odvodno crevo, odvodni filter i priključak odvodnog creva.
E21	<ul style="list-style-type: none"> Predugo ispušavanje vode 	<ul style="list-style-type: none"> Proverite ili očistite odvodno crevo, odvodni filter i priključak odvodnog creva. Pumpa za odvod vode je blokirana - Očistite filter odvodne pumpe
EXX	<ul style="list-style-type: none"> Ostalo 	<ul style="list-style-type: none"> Odspojite mašinu s napajanja i nakon nekoliko sekundi ponovno ju uključite. Ako se problem ponovi, pozovite servisni centar



Beleška

- Nakon provere ponovo uključite mašinu.
- Ako se problem ponovi, obratite se ovlašćenom servisu

TEHNIČKE SPECIFIKACIJE

Model:	WFL-100615BS	WFL-120615B
Napajanje:	220-240V, 50Hz	220-240V, 50Hz
Nazivna struja	10A	10A
Nazivna snaga	2050W	2050W
Standardni pritisak vode	0,05-1Mpa	0,05-1Mpa
Kapacitet pranja	6,0 kg	6,0 kg
Dimenzije (WxDxH)	595*400*850 mm	595*470*850 mm
Neto težina	52 kg	57 kg

REZERVNI DELOVI I SERVIS

Rezervni delovi za vaš uređaj dostupni su najmanje 10 godina nakon stavljanja poslednje jedinice modela na tržište.

U slučaju pitanja kontaktirajte našu korisničku službu i mrežu servisa navedenu u priloženoj garantnoj izjavi ili distributeru: M SAN Grupa d.d., Buzinski prilaz 10, Zagreb, Hrvatska.

Sledeći rezervni delovi dostupni su kod distributera KimTec d.o.o., Viline vode bb, Slobodna zona Beograd L12/4, 11000 Beograd:

Vrata, Šarka i brava vrata, Ostale brave, sklop za zaključavanje vrata i plastična periferna oprema kao što je pregrada za deterđent i sl.

Upozorenje!

Opasnost od strujnog udara!

Nikada ne pokušavajte popravljati neispravan uređaj.

Možete ugroziti svoj i život korisnika.

Popravke na uređaju smeju izvoditi samo ovlašćeno servisno i stručno osoblje.

Nestručana popravaka ili popravaka van mreže ovlašćenih servisa poništava garanciju i naknada štete se ne priznaje!

Odlaganje, Izjava o saobraznosti

Prijateljski odnos prema okolini



Proizvodi označeni ovim simbolom spadaju u grupu električne i elektronske opreme (EE proizvodi) i ne smeju da se bacaju zajedno sa uobičajenim kućnm otpadom.

Pravilnim postupanjem, zbrinjavanjem i recikliranjem proizvoda, sprečavate potencijalno negativne posledice na ljudsko zdravlje i okolinu, koje mogu da nastanu kao posledica neadekvatnog zbrinjavanja ili bacanja ovog proizvoda.

Za više informacija o zbrinjavanju i recikliranju, obratite se prodavcu ili najbližem centru za prikupljanje i reciklažu EE otpada.

Izjava o usaglašenosti

Ovaj uređaj proizveden je u skladu sa važećim evropskim normama i u skladu je sa svim važećim direktivama i regulativama. Za izjavu o usaglašenosti, kontaktirajte:

KimTec d.o.o., Viline vode bb, Slobodna zona Beograd L12/4, 11000 Beograd.

Telefon: 011 20 70 600, Fax: 011 2070 854 , 011 3313 596

E-mail: prodaja@kimtec.



Lista s podacima (EU 2019/2014)

Podaci s informacijama o proizvodu (Informacijski list) uneseni su u bazu podataka EPREL.

Za više informacija i informaciju o proizvodu skenirajte QR kôd ili posetite www.vivax.com web stranicu:



WFL-120615B



WFL-100615BS

WFL-100615BS
WFL-120615B

МК

Гарантен лист / Список на сервиси



RoHS



⚠ Предупредување!

- Пред почеток на користење задолжително треба да ги отстраните транспортните завртки сместени на задната страна!
- Гаранцијата не покрива оштетување предизвикано од тоа што транспортните завртки не биле извадени!

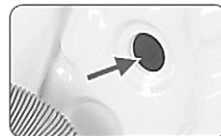
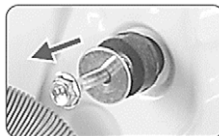
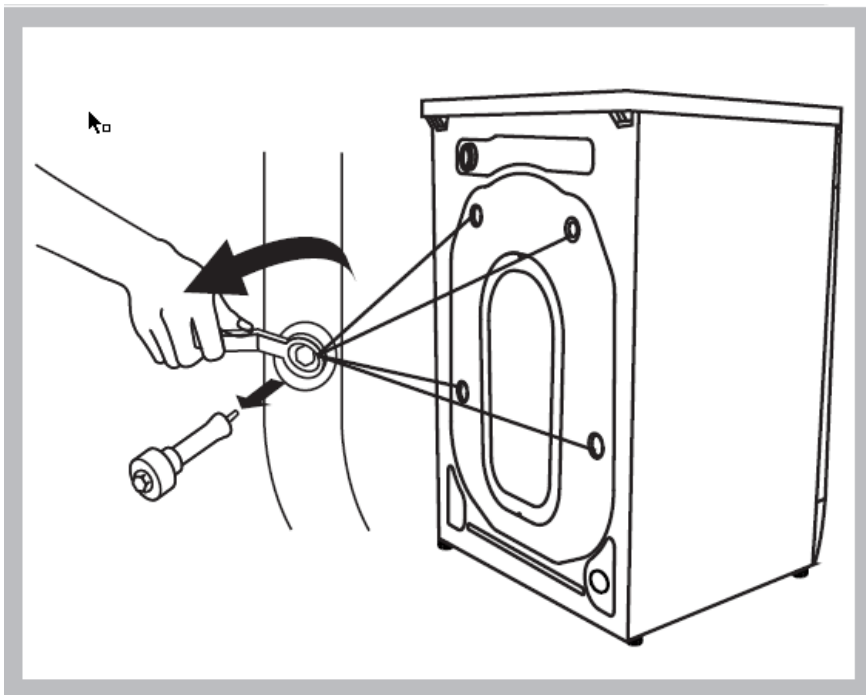

⚠ Предупредување!

- Пред почеток со користење, задолжително прочитајте го делот „Инсталација“ во ова

Содржина

■ Сигурносни предупредувања	3
■ Инсталација	
Опис на уредот	12
Инсталација	13
■ Користење	
Брз почеток на користење	18
Пред секое перење	19
Дел за Детергент	20
Контролна плоча	22
Програми на перење	25
Дополнителни функции	27
■ Чистење и одржување	30
■ Отстранување на проблеми	34
■ Техничка спецификација	36
■ Упатство за вградување	
■ Одложување на уредот, ЕУ изјава за согласност	37
■ EPREL Информациски лист	37

Почитувани:

Ви благодариме на купување на VIVAX производ. За да осигураме сигурно користење и да ги искористиме сите функции кој ги пружа овој уред, внимателно прочитајте ги упатствата пред да почнете да го користите вашиот нов уред и сочувајте ги на познато место за во иднина.

Ве молиме да осигурате правилно и адекватно згрижување на пакувањето согласно со локалните прописи за еколошко згрижување.

Кога одложувате било каков електричен или електронски производ, обратете се на локалната фирма за одложување и згрижување на таков тип на отпар за совет околу сигурното одложување.

Овој уред мора да се користи само за една цел за која е наменет.

Ве молиме внимателно прочитајте го ова упатство пред да го инсталирате и приклучите уредот на напојување. Производителот не е одговорен за непрописно користење на уредот.

- Секогаш придржувајте се до сите упатства и предупредувања дадени во ова упатство за користење. Одложете го ова упатство на познато и сигурно место за да ги сочувате во случај да треба повторно да ги користите.

СИГУРНОСНИ ПРЕДУПРЕДУВАЊА

Значење на сигурносните симболи и симболот за предупредување



Симбол
Предупредување

Овој знак означува дека упатствата задолжително треба да се почитуваат и следат. Непочитување на упатствата може да предизвика до оштетување на производот или да ја загрози сигурноста на корисникот.



Симбол
Внимание

Овој знак означува забрана за одредени активности. Непочитување на упатствата може да предизвика до оштетување на производот или да ја загрози сигурноста на корисникот.



Забелешка

Овој знак означува дека е потребно да обратите внимание на одредени активности и кој мораат да се следат. Потребно е да се придржувате до ова упатство бидејќи може да дојде до повреда или оштетување на уредот.



Предупредување!

Опасност од електричен удар!

- Во случај на оштетување на напонскиот кабел, кабелот мора да биде заменет од страна на производителот, застапникот или друго овластено лице, инаку постои опасност од електричен удар.
- Со уредот е испорачан сет црево кој мора да се користи наместо старото црево. Ве молиме, задолжително заменете го старото црево со ново.
- Пред започнување на било какво одржување или чистење на уредот, задолжително одспоите го уредот од напојување, така што ќе го исклучите утикачот од штекер.

- По користење на уредот, секогаш одспоите го уредот од напојување и затворете го доводот за вода на славината. Максималниот притисок на вода е наведен во техничките карактеристики и изразен е во Паскали.
- Вашиот уред поседува утикач и кабел со пол за уземјување. Утикачот мора да се приклучи на функционална уземјена утикачница од 10А моќност струја. Ако во вашиот дом не постои таква утикачница, ве молиме да се посетувате со овластен електричар или со вашиот дистрибутор на електрична енергија. Замената препуштете ја на квалификуван електричар. Утикачт немојте да го делите со други електрични уреди.
- Придржувате се до сите правила и сигурносни упатства за време на приклучување на уредот на водоводна и електрична инсталација. Приклучувањето нека го изврши стручно и квалификувано лице, спрема сите важечки сигурносни стандарди.
- Овој уред не е наменет за користење од страна на лица (вклучувајќи и деца) со намален физички, сетилни или ментални способности или недостаток на искуство и знаење, освен ако не се под надзор или ако не добиле упатство за користење на уредот од страна на лице одговорни за нивната безбедност.

Опасност за деца!

- Овој уред можат да го користат деца на возраст од 8 години и постари и лица со намалени физички, сетилни или ментални способности или недостаток на искуство и знаење, освен ако не се под надзор или ако не добиле упатство за користење на уредот на сигурен начин и ако ги разбираат опасностите на кој се изложени за време на користење.
- Децата не смеат да си играат со овој уред.

- Чистењето и одржувањето не смеат да го извршуваат деца освен ако не се под надзор.
- Немојте да се качувате, стоите или да седите на уредот.
- Деца помали од 3 години треба да ги држите подалеку од уреот и да бидат под стален надзор.
- Децата и животните можат да се качуваат на уредот. Осигурајте се и спречите кави активности. Секогаш проверете го статусот на машината пред започнување со користење.
- Стаклената врата може да биде топла за време на работа на уредот. Држете ги децата и домашните миленичиња подалеку од машината за време на работа.
- Немојте да ја поставувате машината во влажни простории или во простор со експлозивен плин или запаливи материјали.
- Пред почеток на користење, задолжително отстранете ги транспортните завртки и амбалажата, бидејќи може да дојде до оштетување на машината или повреда.
- Утикачот за напојување секогаш мора да биде лесно достапен.

Опасност од експлозија!

- Немојте да перете или сушите предмети кој се чистени, испрани или натопени во запаливи или експлозивни нешта (како восок, уље, боја, бензин, растворувач за хемиско чистење, керозин итн). Таква постапка може да дојде до пожар или експлозијајје.
- Пред перење во машина, таквите предмети треба темелно да ги измиете.



ВНИМАНИЕ!

Инсталирање на уредот!

- Сите средства за перење и дополнителни додатоци чувајте ги на сигурно место, недостапно за деца.

- Немојте да го поставувате уредот на тепих. Тепихот може да ги блокира одредените отвори на уредот, што може да предизвика неправилна работа или дефект на уредот.
- Уредот држете го подалеку од извор на топлина и директна сончева светлина за да спречите стареење на пластиката и гумата.
- Немојте да го користите уредот во влажни средини или простории кој содржат експлозивни или каустичен плин. Во случај на истекување или прскање со вода по уредот, оставете го уредот да се исуши на отворено.
- Уредот не смее да се поставува позади врата која може да се заклучи, лизгачки врати или врата со шарки на спротивната страна од машината.
- Немојте да го потсавувате и користите уредот во протсории со температура пониска од 5°C. Тоа може да ги оштети деловите на машината. Доколку тоа е неизбежно, погрижете се по секое користење потполно да ја испразните водата од уредот (погледнете “Одржување – Чистење на филтер одводна пумпа”) за да избегнете оштетувања предизвикани со можно смрзнување на вода во машината.
- Никогаш немојте да користите запаливи распрскувачи или слични работи во непосредна близина на уредот.
- Машината е наменета само за користење во затворен простор.
- Не е наменета за вградување.
- Машината со еден влезен вентил мора да се поврзе само на довод со ладна вода.
- Утикачот за напојување мора да биде лесно достапен по инсталација на уредот.
- Кабелот за напојување треба да биде цврсто приклучен во утикачот за напојување или може да дојде до искри и пожар. Немојте да го влечете утикачот за напојување држејќи го кабелот за напојување. При одспојување, цврсто фатете го утикачот и повлечете го од штекер.

- Пред користење на уредот отстранете го целото пакување и транспортни завртки. Во спротивни може да дојде до сериозна штета која не е покриена со гаранција.

Користење на машината!

- Пред првото перење на алишта, стартувајте ја машината и извршете еден програм за перење со празна машина за внатрешниот дел од машината да се испере од сите остатоци и нечистотии која можеби заостанала за време на произведување.
- Пред користење на машината, производт мора да се калибрира.
- На уредот немојте да ставате претерано тешки предмети, како што е садот за вода или греалка.
- За инсталација на довод и одвод на вода користите ги новите комплетни црева испорачани со уредот. Немојте да употребувате стари веќепостоечки црева.
- Макс. Влезен притисок на водата е 1 МПа. Мин. Влезен притисок на вода е 0,05 МПа.
- Запалива, експлозивна или отровни растворувачи се забранети за користење во машината.
- Немојте да користите бензин, алкохол и слични растворувачи во замена за детергент.
- Ве молиме одберете само детергент прикладен за машина за перење на алишта.
- Задолжително испразнете ги сите џебови и слотови на машината од страна или одвојливи предмети. Оштрите и крутите предмети како што се паричките, брошеви, завртки или камења можат да предизвикаат сериозна штета на машината за перење на алишта.
- Пред отварање на вратата, секогаш проверете дали машината ја исфрлила водата и дека нема заостаната вода кое ниво го надминува ободот од вратата. Немојте да ја отворате вратата доколку има вода.
- Внимавајте при истекување на водата од машината, бидејќи исфрлената вода сеуште може да биде врела!
- Никогаш немојте рачно да додавате вода во машината

за време на перење.

- По завршување на програмата, причекајте две минути да ја отворите вратата, бидејќи сигурносниот механизам одредено време ја држи вратата заклучана.

Машината мора да стои исправено, на рамнина со подот и потполно стабилно. Употребите ги прилагодливите ногарки за да го поставите уредот стабилно и без “лулање”.

ВАЖНО: Машината мора да биде поставена така што сите прилагодливи носе мораат цврсто да лежат на подлогата (подот).

Оставете доволен простор за да се осигура лесно отварање на вратата, вадење на делот за детергент, чистење и одржување на машината.

Електрично приклучување

- Внимавајте машината да не го приклезшти кабелот за напојување бидејќи на тој начин може да се оштети.
- Приклучете го кабелот за напојување на уземјен штекер со заштитен осигурач согласно со вредностите во табелата "Техничка спецификација".
- Инсталацијата за уземјување мора да ја спроведе квалификуван електричар.
- Машината мора да биде инсталирана во согласност со локалните прописи
- Водните и електричните приклучоци мора да ги спроведе квалификуван техничар во согласност со упатствата на производителот и локалните сигурносни прописи.



Предупредување!

- Немојте да користите приклучоци со повеќе утикачи или продолжи кабли.
- Немојте да ја приклучувате машината на надворешен Тајмер или електрично коло кое редовно се вклучува и исклучува.
- Немојте да го одспојувате утикачот од мрежен утикач доколку во просторијата има запалив плин.
- Никогаш немојте да го одспојувате утикачот за напојување со мокри раце.
- Секогаш фатете го и повлечете го утикачот, а не кабелот.
- Секогаш одпсојте го уредот од утикач доколку не го користите.

Приклучување на довод за вода

- Секогаш проверувајте ги приклучоците на цевката за водоснабдување, чешмата и цревата за одвод, бидејќи може да се појават оштетувања и пукнатини во инсталацијата поради можни промени во притисокот на водата. Ако цевките истекуваат, затворете ја славината за вода и исправете го дефектот. Немојте да го користете уредот пред квалификувано лице правилно да ги инсталира цевките и цревата.
- Стаклената врата може да стане многу жешка за време на работата. Децата и домашните миленици држете ги подалеку од машината за перење при работа.
- Цревата за влез и излез на вода мора да бидат инсталирани правилно и безбедно и да се неоштетени. Доколку не го направите тоа, може да дојде до истекување на вода.
- Немојте да го вадите филтерот за пумпа додека има уште вода во машината. Големата количина на вода може да истече од машината за перење, а постои опасност од изгореници како резултат на топлата вода.

Користење и Одржување

- Никогаш немојте да користите запаливи, експлозивни или токсични растворувачи. За перење немојте да користите бензин, алкохол итн. За перење одберете само детергенти кои се погодни за перење во машината за перење.
- Задолжително испразнете ги сите џебови. Оштрите и крутите предмети како што се паричките, брошеви, клинци, завртки, камења и сл. може да предизвикаат сериозно оштетување и дефект на машината за перење.
- Извадете ги сите предмети од џебовите, како што се запалки и кибритчиња, пред да го користите уредот.
- Исплакнете ги предметите кој претходно биле рачно миени.
- Предметите кој се нечисти со работи какви што се маслото за готвење, ацетонот, алкохолот, бензин, керозин, средства за отстранување на дамки, восок и средства за отстранување на восок пред сушење во уредот мораат темелно да се измијат со жешка вода со дополнително средство на детергент.
- Предметите што содржат гума од пена (пена од латекс), капачиња за туширање, водоотпорен текстил, предмети со гумена подлога и облека или перници опремени со пенеста гума не смеат да се сушат во машината.
- Омекнувачи или сличните производи треба да се користат според упатствата.
- Никогаш не обидувајте се да ја отворите вратата со сила. Вратата ќе се отклучи кратко откако ќе заврши циклусот на перење.
- Ве молиме, не обидувајте се да ја затворите вратата со прекумерна сила. Ако вратата тешко се затворена,

проверете дали облеката е правилно вметната и распоредена.

- Секогаш исклучувајте ја машината за перење и затворете ја славината за вода пред чистење и одржување и по секоја употреба.
- Никогаш немојте да го поливате уредот со вода за цел да го исчистите. Постои ризик од струен удар!
- Поправки може да ги изврши само производителот, овластениот сервисен центар или сличен квалификуван персонал за да се избегнат потенцијални опасности. Производителот не одговара за штета предизвикана од интервенција на неовластено лице.

Намена на уредот

Уредот е наменет само за употреба во домаќинството и за перење текстил во нормални количини на домаќинствата, погодни за машинско перење и сушење. Овој уред е наменет само за внатрешна употреба и не е наменет за инсталација во елементи.

Користете го уредот само во согласност со овие упатства. Уредот не е наменет за комерцијална употреба.

Секоја друга употреба се смета за неправилна. Производителот не одговара за каква било штета или повреда што може да произлезе од неправилна употреба. Овој уред е наменет за домаќинство и слична употреба, како што се:

- кујни за персоналот во продавници, канцеларии и други работни средини;
- од гости во хотели, мотели и други простории за живеење;
- во рурални куќи за изнајмување;
- во области кои нудат „ноќевање со појадок“.

ОПИС НА УРЕДОТ

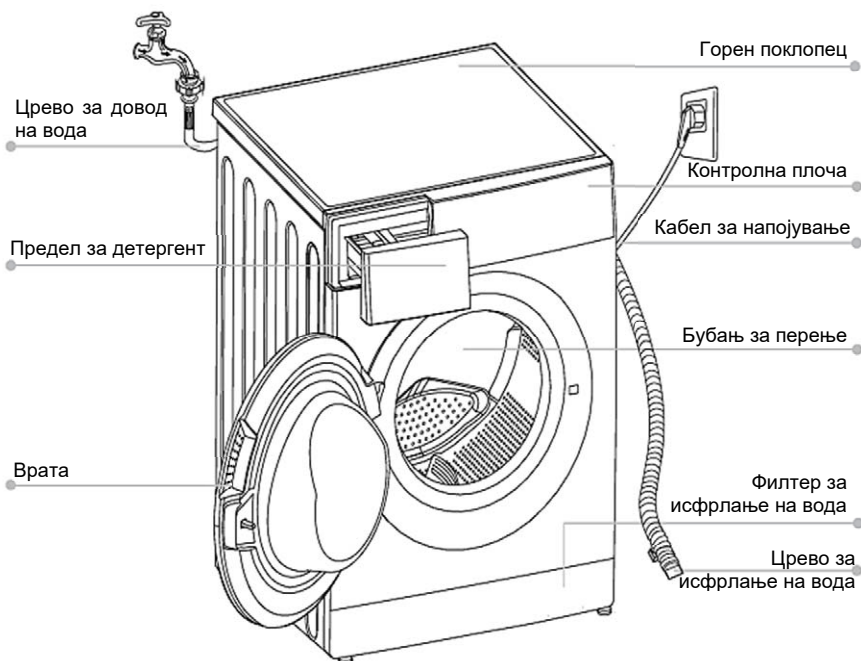

Белешка

- Цртежот е само за информација. Реалниот производ може да се разликува, али функционалноста останува иста

Опрема!

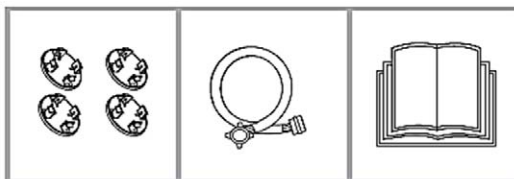

Поклопец отвор за транспортни завртки

Црево за довод на ладна вода

Упатство за користење со гарантен лист и инфо лист

ИНТСАЛАЦИЈА

Место за инсталација



Предупредување

- Стабилност на машината е многу важна за да се спречи поместување и лизгање на машината!
- Внимавајте производот да не стои или не го

Пред инсталирање на машината одберете соодветно место за инсталација, која бара:

1. Цврста, сува и хоризонтална површина
2. Да не е изложена на директна сончева светлина
3. Да има адекватна вентилација
4. Да е температурата на просторот над 0°C
5. Местото да е подалеку од силен извор на топлина како што е печката, греалката и сл.

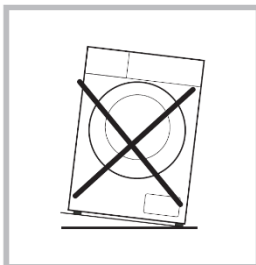
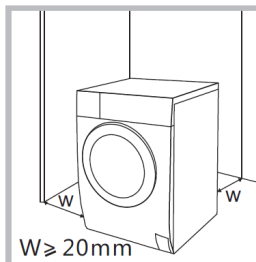

Распакување на машината



Предупредување

- Амбалажниот материјал (пр. фолија, пластична вреќа, стиропор) може да биде опасен за деца.
- Постои опасност од гушење! Целата

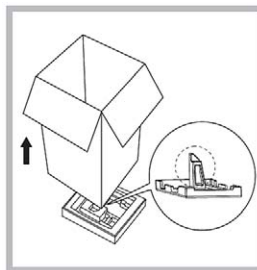

1. Извадете ја картонската кутија и амбалажата од стиропор.
2. Подигнете ја машината за алишта и отстранете го долниот дел од стиропорот на пакувањето. Обратете внимание дека заедно со долниот стиропор сте ја отстраниле и избочината од стиропорот.
3. Отстранете ја лентата со која е прицврстен кабелот за напојување и одводното црево.
4. Отстранете го цреводот за одвод на вода и останатиот прибор од бубањот.

Отстранување на транспортните завртки



Предупредување

- Пред почеток на користење задолжително треба да ги отстраните транспортните завртки сместени на задната страна!
- Ако ја транспортирате машината, потребно е повторно да ги поставите транспортните завртки. Сочувајте ги завртките на познато место во случај на повторно користење.
- Гаранцијата не покрива оштета предизвикана од причина дека транспортните завртки не биле отстранети!

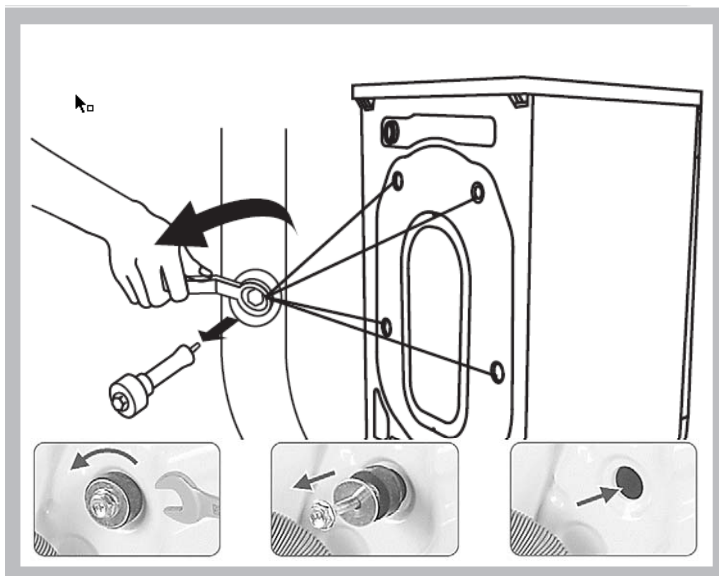

Ве молиме, следете ги следниве чекори за да ги отстраните транспортните завртки:

1. Одвртете ги 4 завртки со клуч и потполно отстранете ги.
2. Поставете ги поклопците кој сте ги добиле со приборот на место на отворите од завртките.
3. Сочувајте ги завртките на познато место во случај на идна потреба.

Порамнување на машината во хоризонтална позиција



Предупредување

- Навртките на сите четири ногарки за израмнување мораат да бидат цврсто затегнати према кукиштето за да се спречи

1. Проверете дали ногарките се завртени до крај на кукиштето. Доколку не се, одвртете ги навртките (за да можете да ја прилагодувате висината) и да ги вратите ногарките на фабричко ниво, во средна позиција.

2. Вртете ги ногарките додека сите четири цврсто не го допираат подот без поместување или лулање на машината.

3. Прицврстете ги навртките со клуч за ногарката повеќе да не може да се врти и проверете дали машината е стабилна.

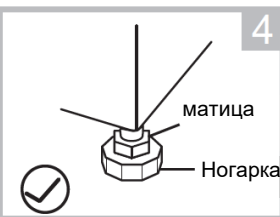
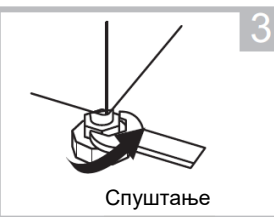
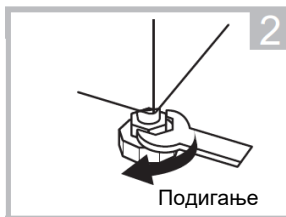
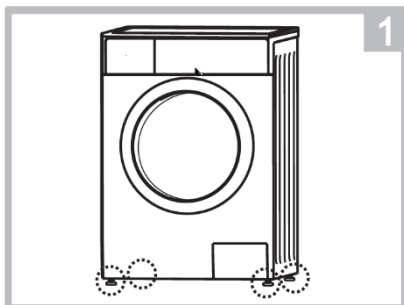

Приклучување на цревето за довод на вода



Предупредување

- За да спречите течење на вода или оштетување на цревата, следете ги упатствата во ова поглавие.
- Немојте да виткате, гриште, не преименувајте и немојте да го отстранувате цревето за довод на вода
- За модели кој поседуваат 2 приклучоци, поврзете го едното црево на славината со топла вода, а другото црево на приклучокот за ладна вода. На овој начин, ќе се намали потрошувачката на електрична енергија на некој програми.

1. Приклучување на црево на славина

Славина со завртка

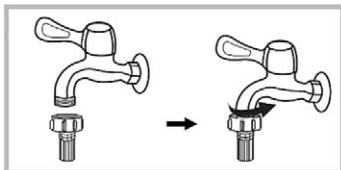

- Приклучете го другиот крај на црево на влезниот вентил на задната страна на машината и цврсто затегнете го во насока на стрелките од саатот.

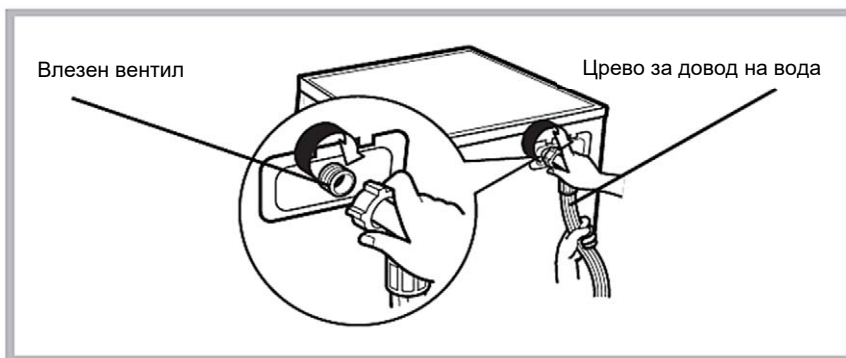

Црево за одвод на вода



Предупредување

- Немојте да го виткате или израмнувате одводното црево.
- Директно поставете го одводното црево, во спротивно може да дојде до истекување на вода од машината

Постојат два начина за поставување на крајот на одводното црево:

- Поставување на црево во излез за вода

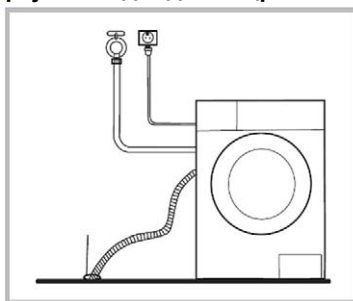

2. Поврзување на приклучок во склоп со одвод.

Дозволена висина: Мин 60cm
Макс: 100cm

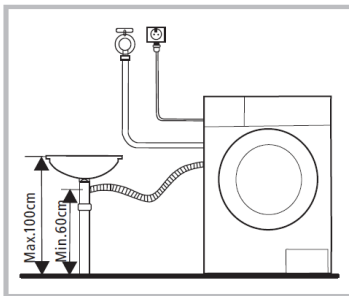

Белешка

Ако машината во приборот има поддршка за одводно црево, поставете го на крај од одводот на следниов начин.

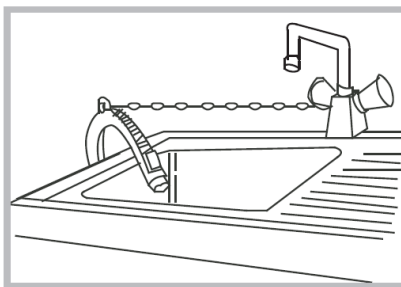
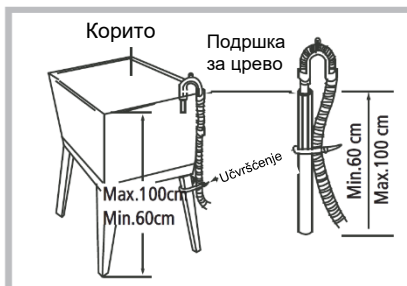

Предупредување

- При поставување на одводно црево правилно прицврстете го.
- Доколку одводното црево предолго, немојте да го ставате во машината за алишта бидејќи тоа може да предизвика проблеми.

Честитае!

Вашата нова машина за садови е спремна за користење!

БРЗ ПОЧЕТОК



Внимание!

- Пред почеток со перење, проверете дали машината и сите приклучоци се исправни.
- Пред првото перење на алишта, стартувајте програма со перење со празен бубањ (без алишта) за во целост да ја исчистите внатрешноста од машината од евентуални остатоци и нечистотија настаната за време на произведување.

1. Пред почеток со перење

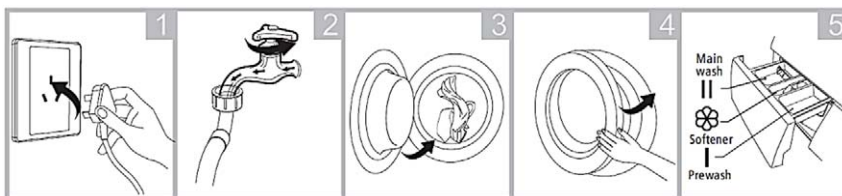

Приклучете го напојувањето

Отворете ја славината за

Наполнете со алишта

Затворете ја вратата

Додадете детергент



Белешка

- Доколку сте одбрале функција предперење, детергент треба да се додаде во „пределот I“ (за предперење) и „пределот II“ (главно перење) (за машини кој ја поседуваат оваа функција).

2. Перење

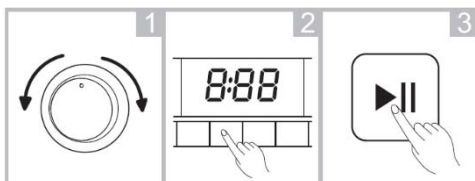

Одберете програма

Одберете дополнителна функција (опција)

Притиснете го копчето Start/Pause за почеток со



Белешка

- Чекор 3 е опционален и може да се прескокне.
- Цртежите се информативни, вашиот производ може незначително да се разликува, али функционалноста останува иста

3. По перење

Кога програмата за перење е завршена, машината ќе се огласи со краток звучен сигнал и на LED екранот ќе се прикаже пораката "End".

ПРЕД СЕКОЕ ПЕРЕЊЕ

- Работните услови за работа на машината треба да бидат (0-40)°C. Доколку машината се користи во просторија каде што температурата може да биде под 0°C, влезниот вентил и одводниот систем можат да се оштетат или смрзнат. Доколку машината е сместена во просторија каде што температурата е 0°C или пониска, тогаш треба машината да ја преместите во просторија каде што температурата е повисока за да се осигура дека цревето за довод на вода и одводното црево пред користење не се смрзнати.
- Пред перење проверете ја налепницата и објаснувањата поврзани со детергентот. Користете детергент без пена или со малку пена, погоден за машинско перење.



Проверете ја декларацијата на облеката



Отстранете ги сите работи од џебовите



Заврзете ги врвките, затворете ги патентите

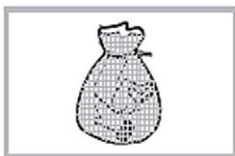

Ставете мали парчиња облека во вреќата за перење.



Свртете ги осетливите алишта на спротивна насока





Одвоите различен тип на алишта за различно перење

! Предупредување

- За време на перење на големи или тешки парчиња облека, може да се случи промена на балансот во бубањот на машината. Заради тоа се советува додавање на уште едно или две парчиња облека за перење, за центрифугата да може непречно да работи.
- Немојте да перете облека која била во допир со керозин, бензин, алкохол и други запаливи материјали.

ФИОКА ЗА ДЕТЕРГЕНТ

- I Простор за детергент - Предперење
- II Простор за детергент – Главно перење
-  Простор за омекшивач
-  Притиснете го
копчето
извлекување
фиоката

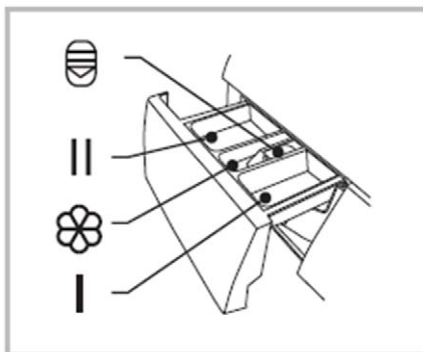

Внимание!

- Детергентот треба да се стави во пределот " I " **само ако сте го одбрале** програмот за перење со функција **Предперење**.

Програма	I	II		Програма	I	II	
Cotton (Памук)	<input type="radio"/>	<input checked="" type="radio"/>	<input type="radio"/>	Bulky / Bedlinen (Обемна постелнина)	<input type="radio"/>	<input checked="" type="radio"/>	<input type="radio"/>
Synthetic (Синтетика)	<input type="radio"/>	<input checked="" type="radio"/>	<input type="radio"/>	Baby Care (Детски деликатни алишта.)	<input type="radio"/>	<input checked="" type="radio"/>	<input type="radio"/>
Mix (Шарени алишта)	<input type="radio"/>	<input checked="" type="radio"/>	<input type="radio"/>	Wool (Волна)		<input checked="" type="radio"/>	<input type="radio"/>
Jeans (Фармерки)	<input type="radio"/>	<input checked="" type="radio"/>	<input type="radio"/>	Sport Wear (Спортска облека)	<input type="radio"/>	<input checked="" type="radio"/>	<input type="radio"/>
Spin Only (Само центрифуга)				Rapid 45' (Брзо 45')	<input type="radio"/>	<input checked="" type="radio"/>	<input type="radio"/>
Rinse & Spin (Плакнење и центрифуга)			<input type="radio"/>	Quick 15' (Брзо 15')		<input checked="" type="radio"/>	<input type="radio"/>
ECO 40-60		<input checked="" type="radio"/>	<input type="radio"/>	Intensive (Интензивно)		<input checked="" type="radio"/>	<input type="radio"/>
20°C		<input checked="" type="radio"/>	<input type="radio"/>				

Фиока за детергент

Фиока за детергент како опција

Препорака за детергент

Препорачан детергент	Циклус на перење	Температура на перење	Тип на алишта и текстил
Силен детергент со средство за избелување и оптичко избелување	Cotton (Памук), ECO 40-60	40 / 60	Бели алишта од памук или платно отпорно на сушење
Детергент за перење на обоена ткаенина без средства за избелување и оптичко избелување	Cotton (Памук)	40 / 60	Обоени алишта од памук и лен
Детергент за перење на обоени ткаенина или благ детергент без избелувач	20°C, Синтетика	20 / 40	Обоени алишта изработени од влакна кој се многу нежни или синтетички материјал
Благ детергент за перење	Синтетика	20	Нежен текстил, свила
Посебен детергент за волна	Wool (Волна)	20 / 40	Волна



Напомена

- За течни детергенти или детергенти за емулзија, се препорачува пред да додадете детергент во делот за фиока, разредете го малку во вода и потоа ставете го во делот за фиока. На овој начин ќе спречите формирање на наслаги и несакано затнување на одводот и ќе спречите прелевање при полнење вода.
 - Изберете соодветен вид детергент за различни температури за перење за да постигнете најдобри перформанси за перење со помала потрошувачка на вода и енергија.
 - Соодветната доза на детергент е важна за најдобри резултати во миењето.
 - Користете намалена количина детергент ако машината за перење не е целосно наполнета.
 - Секогаш прилагодете ја количината на детергент на тврдоста на водата. Ако водата од славината е мека, користете мала количина детергент.
 - Високо концентрираниот (компактен детергент) бара особено прецизно дозирање.
- Следниве симптоми се знак на предозирање со детергент:
- Создавање голема пена
 - Лоши резултати од миењето и плакнењето
- Следниве симптоми се знак на премалку детергент:
- Пералната е сива
 - Акумулација на наслаги на бигор на барабанот, грејниот елемент и/или алиштата

КОНТРОЛНА ПЛОЧА

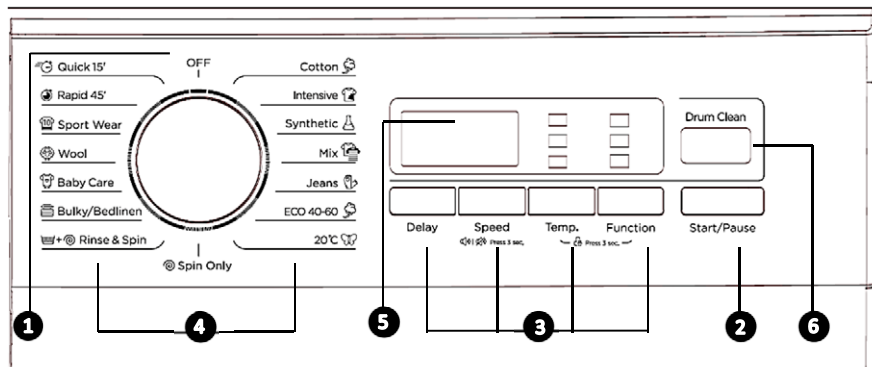

1. ON/ OFF (ВКЛУЧЕНО/ИСКЛУЧЕНО)

Машината е вклучена/исклучена.

2. Pause / Start (Пауза/Почеток со перење)

Притиснете го копчето за почеток на перење или паузирање на перење.

3. Копче за дополнителни функции

Можно е бирање на дополнителни функции со стандардно одбрираниот програм за перење и како потврда дополнителната функција со ознака ќе свети.

4. Ротирачко копче за бирање на програма за перење

Бирање на програма за перење зависно од типот на алишта.

5. Екран

На екранот ќе бидат прикажани информации поврзано со програмата за перење, поставувањата, преостанато време на програмата, опции и пораки за состојбата на вашата машина.

Екранот ќе остане вклучен низ целиот циклус на перење.

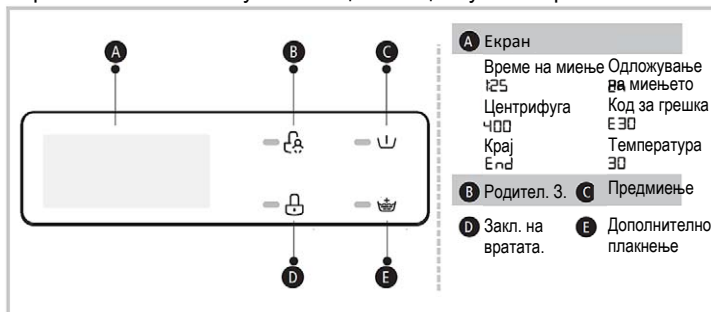

6. Drum Clean (Чистење на барабанот)

Посебна програма наменета за чистење на барабанот и цевките на инсталацијата на машината за перење.

ПРОГРАМИ

Програма	Полнење (кг)*	Времетраење на програмата
Cotton (Памук)	6,0	2:40
Intensive (Интензивно)	6,0	3:48
Synthetic (Синтетика)	3,0	2:20
Mix (Шарени алишта)	6,0	1:20
Jeans (Фармерки)	6,0	1:45
ECO 40-60	6,0	3:16 (1000rpm) 3:14 (1200rpm)
20°C	3,0	1:01
Spin Only (Само центрифуга)	6,0	0:12
Rinse & Spin (Плакнење и центрифуга)	6,0	0:20
Bulky / Bedlinen (Обемна постелнина)	3,0	1:48
Baby Care (Детски деликатни алишта.)	6,0	1:43
Wool (Волна)	2,0	1:07
Sport Wear (Спортска облека)	3,0	0:45
Rapid 45' (Брзо 45')	2,0	0:45
Quick 15' (Брзо 15')	2,0	0:15



Напомена

- Параметрите во оваа табела се само за референца. Реалните параметри за перење може да се разликуваат од прикажаната табела зависно од реалните услови (температура на вода, тежина на алиштата и температура во околината).

WFL-120615B

Програм	Нормален капацитет (кг)	Поставување на температура	Времетраење h:min	Потрошувачка на енергија kWh/ciklus	Потрошувачка на вода L/Циклус	Највисока температура на вода °C ¹	Преостаната влага во % / брзина центрифугно вртење
Есо 40-60 ³	6.0	-	3:18	1.000	50	41	62% / 1200
	3.0	-	2:36	0.622	39	37	62% / 1200
	1.5	-	2:36	0.390	36	23	62% / 1200
20°C	3.0	20	1:01	0.207	38	20	65% / 1000
Cotton (60°C) Памук (60°C)	6.0	60	2:45	1.280	58	60	70% / 800
Микс Шарено	6.0	40	1:20	0.684	58	40	65% / 1000
Quick 15' Брзо 15'	2.0	Cold	0:15	0.035	31	Cold	70% / 800
Intensive (Интензивно)	6.0	40	3:48	1.029	58	40	70% / 800

WFL-100615B

Програм	Нормален капацитет (кг)	Поставување на температура	Време траење h:min	Потрошувачка на енергија kWh/ciklus	Потрошувачка на вода L/циклус	Највисока температура на вода °C ¹	Преостаната влага во % / брзина центрифугно вртење
Есо 40-60 ³	6.0	-	3:18	1.000	50	41	62% / 1000
	3.0	-	2:36	0.622	39	37	62% / 1000
	1.5	-	2:36	0.390	36	23	62% / 1000
20°C	3.0	20	1:01	0.207	38	20	65% / 1000
Cotton (60°C) Памук (60°C)	6.0	60	2:45	1.280	58	60	70% / 800
Микс Шарено	6.0	40	1:20	0.684	58	40	65% / 1000
Quick 15' Брзо 15'	2.0	Cold	0:15	0.035	31	Cold	70% / 800
Intensive (Интензивно)	6.0	40	3:48	1.029	58	40	70% / 800

- Горе наведените податоци се само за референца, а податоците можат да се менуваат заради различни реални услови при користење.
 - Податоците дадени за програмите кој не се програми ЕСО 40-60 само се индикативни.
 - Држави во ЕУ:
Уредба EN 60456:2016/prA2019 со (EU)2019/2014, (EU)2019/2023,
Ниво на енергетска ефикасност е: E
Програм на енергетско испитување: ЕСО 40-60. Останато како поставено.
Пола полнење за 6.0kg модел: 3.0kg.
Четвртина полнење за 6.0Kg модел: 1.5kg.
- 1) Највисоката температура која ја достигнува машината во циклус на перење е најмалку 5 минути..
 - 2) Преостаната влага по циклусот за перење во проценти на содржина на вода и брзина на центрифуга која е постигната.
 - 3) Програма ЕСО 40-60 може да исчисти нормално испржани памучни алишта за кои е декларирано дека може да се перат на 40°C или 60°C. Оваа програма се користи за процена на усогласеноста со одредбата (EU) 2019/2023.

Најефикасни програми во однос на потрошувачката на енергија се генерално оние што се извршуваат на пониски температури и подолго времетраење на програмата. Полнењето на машината за перење во домаќинството до капацитетот наведен за индивидуални програми ќе придонесе за заштеда на енергија и вода. На бучавата и на преостаната влага влије брзината на центрифугата: колку е поголема брзината на вртење, толку е поголема бучавата и помала е преостанатата содржина на влага

**Внимание!**

- Ако се појави прекин на струјата додека работи машината за перење, специјалната меморија ја зачувува избраната програма и кога повторно ќе се врати, програмата автоматски ќе продолжи..

Програми	Опис
Cotton (Памук)	Памучните и ленени ткаенини, отпорни на топлина.
Synthetic (Синтетика)	Синтетичка ткаенина: на пр. Кошули, палта, мешан текстил. За време на миењето на плетените текстили, количината на детергент се намалува поради поабаво плетење и полесно формирање на пена.
Baby Care (Детски деликатни алишта)	Со избирање на оваа програма, облеката на бебето се пере потемелно, а чувствителната кожа на бебето ја заштитувате со подобро плакнење.
Rapid 45' (Брзо 45')	Брзо миење на помала количина, помалку извалкани алишта.
Микс (Мешано)	Оваа програма можете да ја изберете за миење на мешана облека за која треба многу повеќе време и енергија за миење. Се користи за миење на секојдневна памучна облека, како што се постелнината, бањарките и долна облека.
Jeans (Фармерки)	Програма за перење фармерки и слична облека.
20°C	Перење обоени алишта. Пониските температури подобро ги зачувуваат боите
Quick 15' (Брзо 15')	Дополнителна кратка програма погодна за лесно извалкани алишта и за помали количини на алишта
Wool (Волна)	Програма за мперење волна или рачна или машинска плетена деликатна ткаенина. Особено нежна програма за перење за да се спречи намалувањето и истегнување на ткаенината. Програмата прави подолги паузи за време на перењето (ткаенината е натопена во течноста за перење).
Spin Only (Само центрифуга)	Вклучување на центрифугата.
Rinse & Spin (Плакнење и центрифуга)	Програма која стартува плакнење па "Центрифуга".
Sport Wear (Спортска облека)	Програма за перење наменета за перење спортска облека.
Bulky Linen (Обемна постелнина)	Програма за перење наменета за перење постелнина или поголеми парчиња ткаенина/облека.
Intensive (Интензивно)	Програма со зголемен ефект на перење, времето на перење е продолжено.

Drum Clean (Чистење на бубањ)

Програма за чистење на машината (бубањ) со примена на високотемпературна стерилизација од 90°C за перењето на алишта да биде повеќе хигиенско. Кога се спроведува оваа постапка, немојте да ставате алишта во машината за перење.

Доколку додадете соодветна количина на средство за избелување на база на хлор, ефикасноста на чистење на бубањот ќе биде уште подобра. Користите го овој програм повремено според потребата.

ECO 40-60

Фабричка стандардна програма 40°C, опциите не можат да се прилагодат. Програмата е погодна за перење облека на околу 40°C - 60°C.

Опции

Програма	Поставена температура (°C)	Поставена брзина на центрифуга		Дополнителни функции
		1200 rpm	1000 rpm	
Cotton (Памук)	40	800	800	🕒, 🌊, 👑
Intensive (Интензивно)	40	800	800	🕒
Synthetic (Синтетика)	40	800	800	🕒, 🌊, 👑
Mix (Шарени алишта)	40	1000	1000	🕒, 🌊, 👑
Jeans (Фармерки)	60	1000	1400	🕒, 🌊, 👑
ECO 40-60	-	-	-	🕒
20°C	20	1000	1000	🕒, 🌊
Spin Only (Само центрифуга)	-	1000	800	🕒
Rinse & Spin (Плакнење и центрифуга)	-	1000	1000	🕒, 🌊
Bulky / Bedlinen (Обемна постелнина)	40	1000	1000	🕒, 🌊, 👑
Baby Care (Детски деликатни алишта.)	60	1000	1000	🕒, 🌊, 👑
Wool (Волна)	40	600	600	🕒, 🌊
Sport Wear (Спортска облека)	20	800	800	🕒, 🌊, 👑
Rapid 45' (Брзо 45')	40	800	800	🕒, 🌊, 👑
Quick 15' (Брзо 15')	Cold	800	800	🕒



Напомена

- За максимална брзина на вртење, време на програмата и други детали за програмата ECO 40-60, видете ја содржината на страницата со Производот со скенирање на QR-кодот на последната страница од овој прирачник или на етикетата за енергија или посетете ја веб-страницата www.vivax.com.
- Табелата покажува која програма нуди одредени дополнителни опции. Ако прилагодувањето не е можно за циклусот

ДОПОЛНИТЕЛНИ ФУНКЦИИ

Опционални Функции

Delay (Одложено перење):

Поставување на одбрано перење:

1. Одберете ја програмата за перење
2. Притиснете го копчето **Delay** за поставување на времето кога сакате да започнете со перење (може да се постави време 0-24h.)
3. Притиснете го копчето [**Start/Pause**] за почеток на одбројувањето на време.



Одберете програм за перење



Поставете го времето за одложување



Старт

Откажи одложено перење:

Притиснете го копчето [**Delay**] додека на екранот не се прикаже **0H**.

Ова поставување е само возможно ако не е започнат циклус на перење.

Доколку програмата е веќе почната, притиснете го копчето [**On/Off**] за рестартирање на програма.

Опции

Extra Rinse (Дополнително плакнење):

Функцијата овозможува дополнително последно плакнење на алиштата.

Prewash (Предперење):

Функцијата за предперење може да се додаде во миењето пред главното перење. Функцијата е погодна за миење прашина што се насобрала на површината на облеката или за миење на силно извалкани алишта. Ако сте ја одбрале функцијата за предперење, тогаш треба да ставите детергент во двата оддели, во делот „I“ за предперење и дел „II“ за главно миење.

Родителско заклучување:

За да спречите мали деца да притискаат по командите на машината, можете да ги заклучите копчињата на следниов начин:

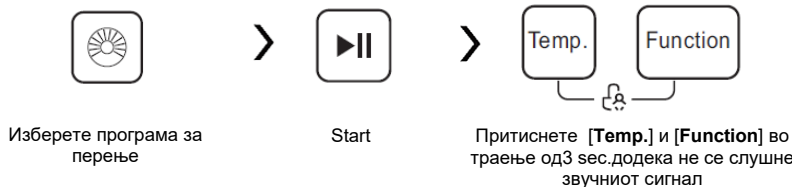

Внимание!

- Кога Родителското заклучување е активно и програмата ќе започне, ќе се вклучи индикаторот, а на екранот наизменично ќе иде прикажано „CL“ и преостанато време на перење. При притискање на било кое копче, индикаторот за заклучување ќе трепка 3s. Кога програмата ќе заврши, и приказот „CL“ и „END“ ќе се менуваат на 10s, а потоа сиаличката за заштита за деца ќе трепка 3s
- Повторно притискање на копчето **Temp/Function** во траење од 3s, ја откажува функцијата.
- Родителско заклучување ќе ги “заклучи” сите копчиња освен вртчето копче кога ќе се постави на **ON/OFF (вклучено/исклучено)**
- При прекин на струја, функцијата заклучување ќе биде откажана.
- Кај некој модели, функцијата останува активна и по снемување на електрична струја.

Температура:

Притиснете го копчето “**Temp**” за поставување на температурата на вода (Cold (Ладно), 20°C, 30°C, 40°C, 60°C, 90°C)

Центрифуга:

Притиснете го копчето “**Speed**” за поставување на брзината на центрифуга:

1000 rpm model: 0-400-600-800-1000

1200 rpm model: 0-400-600-800-1000-1200

Втишување на звучниот сигнал:

Доколку не сакате машината да се огласува со звучен сигнал, можете да го исклучите следејќи ги следниве чекори:



Одберете програма на перење



Притиснете го копчето **[Speed.]** во траење од 3 сек. И звучниот сигнал ќе биде втишан

За да ја вклучите функцијата звучен сигнал, повторно притиснете го копчето на 3 секунди. Поставувањето ќе се засчува до следно рестартирање на уредот.

**Внимание!**

- По исклучување на функцијата звук, звучната сигнализација нема да биде активна

Drum Clean (Чистење на барабанот)

Drum Clean

Откако машината за перење ќе го заврши поставениот број на циклуси на перење (25 пати), на крајот од последната програма трепка светлото „Drum Clean“, потсетувајќи го корисникот да ја започне програмата за чистење на барабанот.

За да го исчистите бројачот за чистење барабанот:

1. Притиснете го копчето „Drum Clean“ 3 секунди, бројот на циклуси на перење ќе се избрише и одбројувањето ќе започне од почеток.
2. По започнувањето на програмата „Drum Clean“, бројот на циклуси на перење автоматски се брише.

ЧИСТЕЊЕ И ОДРЖУВАЊЕ



Упозorenje

- Пред почеток на чистење или одржување на машината, задолжително исклучете го уредот од струја и затворете ја славината за довод на вода.

Чистење на кукиштето

Правилно одржување на машината може да го продолжи нејзиниот работен век.

Површината на кукиштето по потреба може да се чисти со разредни неабразивни неутрални детергенти. Ако дојде до излевање на вода, со влажна крпа веднаш избришете ја машината и подот. Немојте да користите четки, абразивни крпи, жични четки, абразивни и нагризувачки хемиски чистачи или органски растворувачи (како алкохол, ацетон, уље и сл.). Немојте да истурате на кукиштето вода за да избегнете влегување на вода во машината и оштетување на електричната изолација и останатите делови. Користите малку навлажнета крпа, а потоа со сува крпа за чистење на предната контролна плоча.

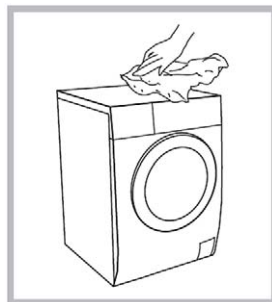

Белешка

- За чистење немојте да користите киселина, разредувачи и други нагризувачки растворувачи како алкохолот и хемиските производи.

Чистење на бубања

Со зголемена влага и контакт на метални делови на облеката и бубањот, може да дојде до појавување на бубањот дамки од корозија. Се препорачува таквите дамрки веднаш да се исчистат со користење на детергент кој е на база на хлор. Никогаш немојте да користите абразивни средства кои имаат абразивно својство, на пр. челични влакна.



Белешка

- Немојте да ставате алишта во машината за време на чистење на бубањот.

Чистење на гумата и стаклото од вратата

По перење, избришете го стаклото и гумата од вратата и оставете ја вратата некое време отворена за да се исуши внатрешноста од бубањот.

Доколку дозволите насобирање на нечистотија и каменец на стаклото и гумата, може да се случи гумата да почне да пропушта вода. Проверете ги слотовите на гумата и ако пронајдете страни предмети како што се парички, копчиња и други предмети задолжително отстранете ги.

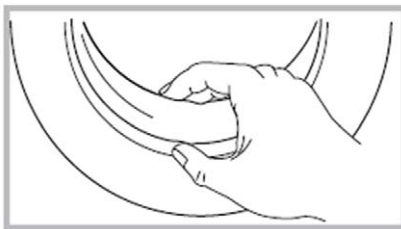

Чистење на приклучоците и влезниот филтер за вода



Белешка

- Влезниот филтер мора периодично да се чисти или ако приметите дека влезниот притисок намален.

Чистење на филтерот во славината:

- Затворете ја влезната славина
- Отстранете (одвртете) приклучното црево за славината.
- Исчистите го филтерот на црево (ако постои) и приклучокот на славината.
- Повторно приклучете го црево на славината, отворете ја славината и проверете дали во кој случај постои течење.

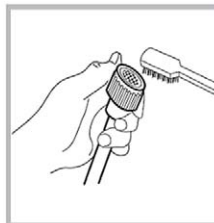
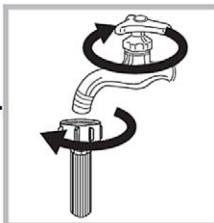

Чистење на филтерот на влезот во машината:

- Затворете ја влезната славина
- Отстранете го (одвртете) Приклучното црево за приклучок на машината.
- Исчистите го филтерот.
- Повторно приклучете го црево на машината, отворете ја славината и проверете дали во кој случај пости истекување на вода.

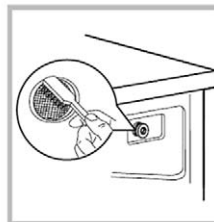

Белешка

- Филтерот можете да го исчистите одвоено, да го одвоите од приклучокот, отворете ја вратата и вратете го приклучокот;
- Повторно приклучете го црево, отворете ја влезната славина и проверете дали постои истекување.

Чистење на фиоката за детергент:

1. Притиснете го пластичниот дел од пределот за омекнувач, означен со стрелка на долниот цртеж
2. Подигнете го пределот према горе и извадете го. Темелно исперете ги сите предели со ладна вода, вклучувајќи ги и пластичниот дел за омекнувач.
3. Вратете го пределот на своето место.

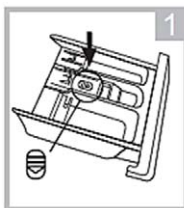

Притиснете го копчето за ослободување на фиоката за детергент



Исчистете ја фиоката со ладна вода

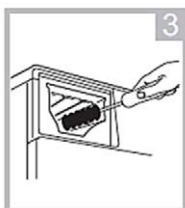

Исчистете ја внатрешноста на фиоката

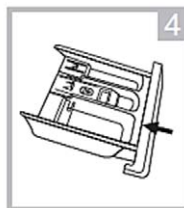

Вратете ја фиоката на свое место



Белешка

- За чистење, немојте да користите киселина, разредувачи и други нагрзувачи како што е алкохолот и хемиските производи.

Чистење на филтерот за пумпа за исфрлање на вода:

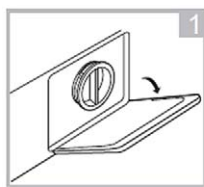

Отворете го поклопецот од долната предна страна

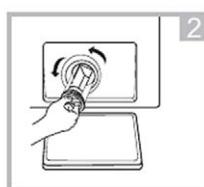

Извадете го филтерот вртејќи го обратно од стрелките на часовникот



Отстранете ја нечистотијата или страните предмети.

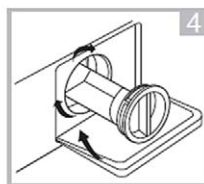

Вратете го филтерот на место и затворете го поклопецот.



Предупредување

- Бидете внимателни бидејќи водата во машината може уште да е врела!
- Причекајте водата во машината да се олади.
- Пред чистење одспојте ја машината со напојување за да избегнете ризик од струен удар.
- Филтер за одводна пумпа може да ги филтрира ситните работи од машината, али поголемите предмети можат да се заглават во филтерот и да ја блокираат пумпата или одвод за вода.
- Повремено исчистите го филтерот за машината да мора непречно да работи.



Внимание!

- Поставете плиток сад под отворот за филтер на пумпата, бидејќи кога ќе го отстраните Филтерот можно е да почне да истекува вода која се наоѓа во инсталацијата од машината.
- Кога машината се користи и зависно од одбраната програма, во пумпата може да има топла вода. Никогаш немојте да го отстранувате поклопецот на пумпата за време на циклус на перење! Причекајте машината да го заврши циклусот и да е празна. За време на враќање на филтерот, осигурајте се дека филтерот е цврсто притегнат за да се спречи истекување на вода.

Транспорт

- Пред транспорт: - Стручно лице мора да ги постави безбедностите завртки
 - Испуштете ја преостаната вода од машината.
- Машината има голема тежина. Внимателно носете ја. Никогаш немојте да ја држите или носите машината за нејзината врата, рачки или било кој друг кршлив дел
- Машината треба да се транспортира во оригинално пакување или замотајте во меки крпи за да се спречи оштетувањ.
- Неправилно пакување може да ја оштети надворешната површина на уредот.
- За време на поместување држете ја и фатете го уредот за рабовите од куќиштето или постогъето. Ни под кој услов немојте да ја подигате машината држејќи ја за рабовите на горниот поклопец.
- Немојте да ја вртите машината наопаку, хоризонтално или да ја изложувате на големи вибрации и тресење.

Забелешка:

Гаранцијата не покрива било каков дефект или механичко оштетување кој настанал за време на утовар, истовар или транспорт на машината.

Исклучување доколку машината не се користи подолг врмеенски период

Доколку машината не се користи подолго време, исклучете ја од напојување (одспоите го утикачот од штекер), испразнете го бубањот, затворете ја славината за вода. Држете ја вратата внимателно отворена за да избегнете создавање на неугоден мирис. Немојте да ја складирате машината во просторија во која температурата може да биде пониска од 0°C. Замрзнување на вода може да ги оштети деловите на машината.

ОТСТРАНУВАЊЕ НА ПРОБЛЕМИ



Белешка

- Некој едноставни проблеми корисникот може да ги реши без помош од овластен сервис. Ако проблемот не е решено консултација на долната табела, контактирајте го овластениот

Опис на проблемот	Причина	Решение
Машината не се стартува	<ul style="list-style-type: none"> • Вратата не е правилно затворена 	<ul style="list-style-type: none"> • Повторно затворете ја вратата и пробајте да ја стартувате машината • Проверете да нема заглавени алишта помеѓу вратата и кукиштето
Не се отвара вратата на машината	<ul style="list-style-type: none"> • Ова е потполно нормално. Сигурносниот механизам за заштита од истекување на вода е активен. Почекајте неколку минути и ќе можете да ја отворите вратата. 	<ul style="list-style-type: none"> • Причекајте програмата да заврши. По завршување на програмата за перење, неколку минути подоцна вратата ќе се отклучи. • Одспојте го напојувањето и повторно стартувајте ја машината
Истекува вода	<ul style="list-style-type: none"> • Тече вода на доводното црево за вода • Филтер пумпата не е притегнато до краја. 	<ul style="list-style-type: none"> • Проверете го доводното црево и по потреба стегнете ги споевите на славината или приклучоците на цревата на машината • Исчистите го филтерот на пумпата и гумите на филтерите.
Насобран детергент во фиоката за детергент	<ul style="list-style-type: none"> • Детергентот се “скаменил” во машината 	<ul style="list-style-type: none"> • Исчистите ја фиоката за детергент
Индикаторите или екранот не светат	<ul style="list-style-type: none"> • Дошло до пречка во електричното напојување 	<ul style="list-style-type: none"> • Одспојте ја машината од напојување и повторно приклучете ја по 10 секунди.
Необичен звук	<ul style="list-style-type: none"> • 	<ul style="list-style-type: none"> • Проверете дали се отстранети транспортните завртки • Проверете ја стабилноста на машината. Правилно прилагодете ја стабилноста со вртење на ногарките

Објаснување на кодовите за грешка

Во случај на детекција на некоја неисправност, сиаличката на контролната плоча ќе почне да свети во одредена комбинација.

За решавање на проблемите, ве молиме погледнете ја табелата:

Приказ на екранаот	Причина	Решение
E30	<ul style="list-style-type: none"> Вратата не е правилно затворена 	<ul style="list-style-type: none"> Повторно затворете ја вратата Проверете да нема делови од облека затворени помеѓу вратата и кукиштето
E10	<ul style="list-style-type: none"> Проблем со влезната вода 	<ul style="list-style-type: none"> Проверете го притисокот за вода Отворете ја славината Проверете го доводното црево и филтрите
E12	<ul style="list-style-type: none"> Премногу вода во машината 	<ul style="list-style-type: none"> Проверете и затегнете го доводното црево и поклопецот за филтер на одводната пумпа Проверете или исчистите го одводното црево, одводниот филтер и приклучокот за одводно црево.
E21	<ul style="list-style-type: none"> Предолго исплупување на вода 	<ul style="list-style-type: none"> Проверете или исчистите го одводното црево, одводниот филтер и приклучокот за одводно црево Пумпата за одвод на вода е блокирана – Исчистите го филтерот за одводна пумпа
EXX	<ul style="list-style-type: none"> Останато 	<ul style="list-style-type: none"> Исклучете ја машината од напојување и по неколку секунди повторно вклучете ја. Доколку се појави истиот проблем контактирајте го сервисниот центар



Вилејшка

- По проверка на повторно вклучување на машината.
- Доколку проблемот се повтори, обратете се на овластен сервисер

ТЕХНИЧКИ СПЕЦИФИКАЦИИ

Модел:	WFL-100615BS	WFL-120615B
Напојување:	220-240V, 50Hz	220-240V, 50Hz
Струја	10A	10A
Мокност	2050W	2050W
Стандарден притисок на вода	0,05-1Мпа	0,05-1Мпа
Капацитет на перење	6,0 kg	6,0 kg
Димензии (WxDxH)	595*400*850 mm	595*470*850 mm
Нето тежина	52 kg	57 kg

РЕЗЕРВНИ ДЕЛОВИ И СЕРВИС

Резервните делови за вашиот уред се достапни најмалку 10 години откако ќе се пласира последната единица на моделот на пазарот.

Во случај на прашања, контактирајте ја нашата служба за клиенти и мрежата на услуги наведени во приложената изјава за гаранција или Дистрибутер за Македонија: ПАКОМ КОМПАНИ, ул Јадранска магистрала 12, 1000 Скопје.

Следниве резервни делови се достапни од дистрибутерот или во централната служба: ПАКОМ КОМПАНИ, ул Јадранска магистрала 12, 1000 Скопје

Врати, шарки и заптивки на вратите, други заптивки, склоп на заклучување на вратата и пластични периферни уреди како фиока за детергент итн.

Предупредување!

Опасност од струен удар!

Никогаш немојте да се обидувате да го поправате расипаниот уред.

Можете да си го загорзите вашиот и животот на коринсикот.

Поправката на уредот смее да ја изврши само овластен сервис и квалификувано лице.

Неслучна поправка или поправка надвор од мрежата на овластениот сервис го поништува правото на гаранција и надоместокот на штета не се признава!

Одложување, EU Изјава за согласност

Пријателски однос према околината



Производот означен со овој симбол означува дека производот припаѓа во групата на електрична и електронска опрема (EE Производи) и не смее да се одложува заедно со домаќинскиот отпад.

Правилно постапување, згрижување и рециклирање на производот, спречува потенцијална негативна последица на човековото здравје и околината, која може да настане заради неадекватно згрижување или отстранување на овој производ.

За повеќе информации за рециклирање и згрижување на овој производ ве молиме контактирајте вашата локална фирма за згрижување на ваков тип на отпад или маркетот од каде што сте го купиле овој производ. Повеќе информации можете да прнајдете на www.elektrootpad.com и info@elektrootpad.com или со повикување на бројот 062 606 062.

EU Изјава за согласност

Овој уред е произведен во согласност со важечките Европски норми и е во согласност со сите важечки Директиви и Регулации.

EU Изјавата за согласност можете да ја преземете од следниов линк: www.msan.hr/dokumentacijaartikala



Информациски лист (EU 2019/2014)

Податоци со информации за производот (Информациски лист) внесени се во базата со податоци EPREL.

За повеќе информации за производот скенирајте го QR кодот или посетете ја нашата интернет страница: www.vivax.com



WFL-120615B



WFL-100615BS



WFL-100615BS
WFL-120615B

AL

Udhëzime për shfrytëzim



! Warning!

- Para përdorimit të parë, duhet të hiqni bulonat e transportit nga pjesa e pasme!
- Garancia nuk mbulon dëmet e shkaktuara nga mos heqja e bulonave të transportit!

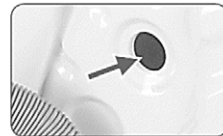
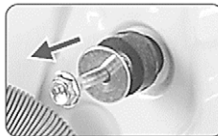
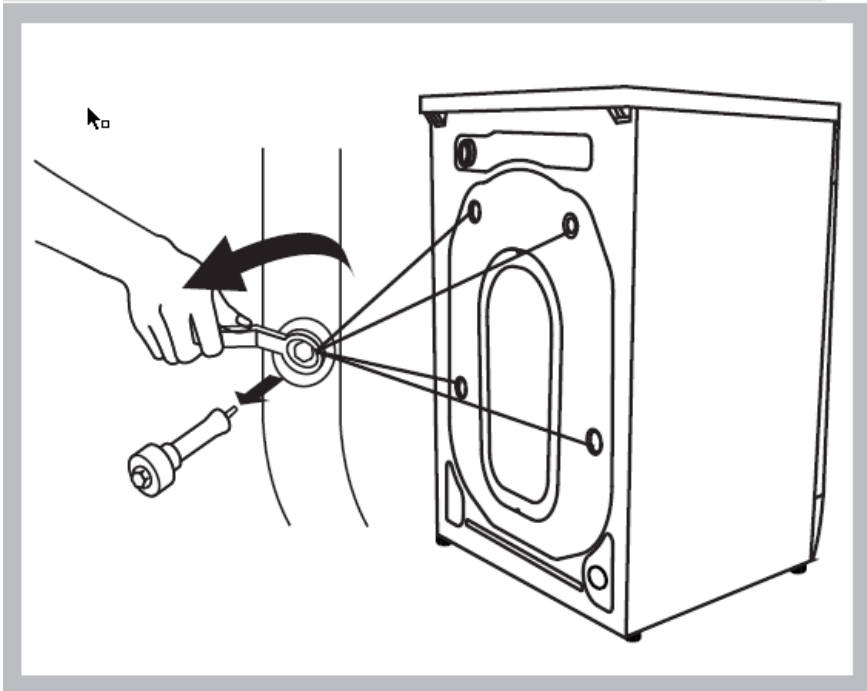
**! Warning!**

- Para përdorimit të parë, ju lutemi lexoni me kujdes kapitullin "Instalimi" në këtë Manual!

Contents

■ Paralajmërimet e Sigurisë	3
■ Instalimi	
Përshkrimi i Produktit	11
Instalimi	12
■ Operacionet	
Fillim i shpejtë	17
Para çdo larje	18
Shpërndarësi i Detergjentit	19
Paneli i Kontrollimit	21
Programet	22
Funksionet Ekstra	26
■ Pastrimi dhe Kujdesi	29
■ Tejkalimi/ Zgjidhja e Problemeve	33
■ Specifikimet Teknike	35
■ Asgjësimi, Deklarata e Përputhshmërisë së BE-s (EU Declaration of Conformity)	36
■ EPREL Fletë informacioni	36

I, E NDERUAR/A KONSUMATOR/E

Ju falënderojmë që keni blerë VIVAX produkt. Për të siguruar që do të merrni rezultatet më të mira nga aparati juaj i ri, ju lusim që të kaloni pak kohë dhe të lexoni këto udhëzime të thjeshta nga ky manual.

Gjithashtu, ju lusim që të siguron materialin e paketimit të largohet në përputhje me kriteret aktuale për mbrojtje të mjedisit jetësor.

Gjatë lartimit të çdo produkti elektroik, ju lusim që të kontaktoni departamentin për largimin e mbeturinave për këshillim mbi largimin e drejtë.

Ky aparat duhet të përdoret vetëm për qëllimin e synuar.

Ju lusim që të lexoni këto udhëzime me kujdes para se të instaloni dhe të kyçni aparat. Prodhuesi nuk është përgjegjës për përdorimin e padrejtë të aparatit.

Ndiqui udhëzimet për përdorim. Largoni manualin në një vend të njohur dhe të sigurt në rast nëse ka nevojë që të përdoren sërish.

PARALJMËRIME

Kuptimi i simboleve të paralajmërimeve të sigurisë



Simbolet e
Paralajmëri
meve

Simbolet tregojnë për gjërat të cilat duhet kushtuar vëmendjes dhe këto sjellje duhet të theksohen në mënyrë të caktuar. Duhet të ketë kujdes të veçantë sepse mund të shkaktohen lëndime dhe dëmtime serioze nga aparati.



Simbolet e
kujdesit

Simbolet tregojnë gjëra të ndaluara dhe ato sjellje janë të ndaluara. Mospërputhja me udhëzimet mund të rezultojë në dëmtim të aparatit ose rrezikim të sigurisë personale të përdoruesve.



Simbolet tregojnë çështjet që duhet të ndiqen, dhe ato sjellje duhet të ekzekutohen në mënyrë të rreptë në përputhje me kushtet e përdorimit. Mospërputhja me udhëzimet mund të rezultojë në dëmtim të aparatit ose rrezikim të sigurisë personale të përdoruesve.



PARALAJMËRIM!

Goditja Elektrike/ Shoku Elektrik!

- Nëse kabloja e rrymës është e dëmtuar, duhet të zëvendësohet nga prodhuesi, kompani e servisit ose persona të kualifikuar për të shmangur rreziqet.
- Kompletet e ri të tubeve/ zorrëve që vije me aparatit duhet të përdoren dhe kompletet e vjetër të tubeve/ zorrëve nuk duhet të përdoren sërish.
- Para çdo mirëmbajtjeje të aparatit, largoni aparatit nga priza e rrymës.
- Çdoherë largoni aparatit nga priza e rrymës dhe furnizimin e ujit pas përdorimit. Shtypja maksimale e ujit që kalon në aparat, në paskal. Shtypja minimale e ujit që kalon në aparat, në paskal.

- Për të siguruar sigurinë tuaj, kyçësja duhet të vendoset në prizë të tokëzuar me tre vrima. Kontrolloni me kujdes dhe siguronit që priza juaj është e sigurt dhe tokëzuar.
- Siguroni që pajisjet për ujë dhe rrymë duhet të lidhen nga teknik i kualifikuar në përputhje me udhëzimet e prodhuesit dhe rregulloret lokale për siguri.
- Ky aparat nuk është synuar për përdorim nga persona (përfshirë edhe fëmijë) me aftësi të ultë fizike, ndjeshmërie ose mendore ose mungesë të përvojës ose njohurisë, përveç nëse nuk janë dhënë udhëzime ose mbikëqyrje në lidhje me përdorimin e aparatit nga person përgjegjës për sigurinë e tyre.

Rreziku për fëmijë!

- Ky aparat mund të përdoret nga fëmijë prej moshës 8 vjeçe dhe më të vjetër dhe persona me aftësi të ulura fizike, ndjeshmërie dhe mendore ose mungesë të përvojës dhe njohurisë nëse kanë mbikëqyrje ose udhëzime në lidhje me përdorimin e aparatit për mënyrën e drejtë dhe të kuptojë rreziqet e përfshirë.
- Fëmijët nuk duhet të luajnë me aparatin.
- Pastrimi dhe mirëmbajtja nuk duhet të bëhet nga fëmijët pa mbikëqyrje.
- Fëmijët e moshës më të vogël se 3 vjeç nuk duhet të afrohen përveç nëse mbikëqyrjen vazhdimisht.
- Kafshët dhe fëmijët mund të ngjiten mbi aparat. Kontrolloni aparatit para çdo përdorimi.
- Fëmijët duhet të kontrollohen që mos të luajnë me aparatit.
- Pastrimi dhe mirëmbajtja e përdoruesit nuk duhet të bëhet nga fëmijët pa mbikëqyrje.
- Mos u ngjitni apo mos u ulni mbi pajisje.
- Fëmijët e moshës më të re se 3 vjeç duhet të mbahen larg ose të jenë nën mbikëqyrje të vazhdueshme
- Kafshët dhe fëmijët mund të ngjiten në makinë. Kontrolloni makinën para çdo funksionimi/ operacioni.

- Dera e qelqit mund të jetë shumë e nxehtë gjatë funksionimit/ operacionit. Mbani fëmijët dhe kafshët larg nga makina përgjatë funksionimit
- Mos vendosni aparatit në dhomë të lagët si dhe në dhoma me eksploziv dhe gazra ndezës.
- Largoni gjitha pjesët e paketimit dhe vidat e transportit para përdorimit të aparatit. Përdryshe, mund të rezultojë me dëmtim serioze.
- Priza/ Kyçësja duhet të jetë e çasshme pas instalimit.

Rreziku nga Eksplodimi!

Mos lani ose thani artikujt që janë pastruar, larë, njomur ose zhytur me substanca të djegshme ose shpërthyes (të tilla si dylli, vaji, bojërat, benzina, shkrirësit, tretësit e pastrimit të thatë, vajguri, etj.) ngase kjo mund të rezultojë në zjarr ose shpërthim.

- Para se t'i vendosni, shpërlani artikujt me dorë.



VËMENDJE!

Instalimi i Produktit!

- Të gjitha larjet dhe substancat shtesë duhet të mbahen në një vend të sigurt, larg mundësive të çasjes së fëmijëve.
- Mos e instaloni makinerinë në dyshemenë e tapetit. Pengesat e hapjeve nga një qilim mund të dëmtojnë makinerinë.
- Mbajeni pajisjen larg burimeve të ngrohjes dhe rrezeve të diellit për të shmangur gërryerjen e pjesëve plastike dhe gomës.
- Mos e përdorni pajisjen në ambiente të lagështa ose në dhoma që përmbajnë gaz shpërthyes ose kaustik. Në rast të rrjedhjes së ujit ose spërkatjeve të ujit, lëreni pajisjen të thahet në ajër të hapur.
- Pajisja nuk duhet të instalohet pas një dere të mbyllur, një dere rrëshqitëse ose një dere me një menteshe në anën e kundërt me atë të lavatriçes.

- Mos e përdorni makinerinë në dhoma me temperaturë nën 5°C. Kjo mund të shkaktojë dëme në pjesë të saj. Nëse është e pashmangshme, sigurohuni që të kulloni ujin plotësisht nga pajisja pas çdo përdorimi (shih "Mirëmbajtja - Pastrimi i filtrit të pompës së kullimit") për të shmangur dëmtimet e shkaktuara nga acari.
- Mos përdorni kurrë spërkatje ose substanca të ndezshme në afërsi të pajisjes.
- Kjo lavatriçe është vetëm për përdorim të brendshëm.
- Nuk është menduar të përdoret për shfrytëzim montimi.
- Makina larëse vetëm me një valvul hyrje të vetme mund të lidhet me furnizimin me ujë të ftohtë. Produkti me valvola hyrëse të dyfishta duhet të jetë i lidhur në mënyrë korrekte me ujin e nxehtë dhe furnizimin me ujë të ftohtë
- Priza/ kyçja duhet të jetë e çasshme pas instalimit.
- Kablloja e rrymës duhet të kontaktohet mirë me prizën ose përndryshe mund të shkaktohet zjarr. Mos e tërheq ose bashko kabllon e rrymës.
- Hiqni të gjitha paketimet dhe bulonat e transportit përpara se të përdorni pajisjen. Përndryshe, mund të rezultojë dëme serioze.

Funksionimi i Pajisjes!

- Para se të lani rrobat për herë të parë, produkti duhet të funksionojë në një raund të të gjithë procedurave pa rrobat brenda.
- Para se të përdorni rrobalarësen, produkti do të kalibrohet.
- Mos vendosni ndonjë pajisje tepër të rëndë në pajisje, si enë me ujë ose pajisje ngrohëse.
- Duhet të përdoren setet e reja të zorrës së furnizuar me pajisjen dhe seti i tubave të vjetër nuk duhet të ripërdoret.
- Presioni Maksimal i ujit të hyrjes 1 MPa. Presioni Minimal i ujit në hyrje 0,05 MPa.
- Ndalohen tretës të ndezshëm dhe shpërthyes ose toksikë.
- Benzina dhe alkooli etj. Nuk duhet të përdoren si detergjentë.

- Ju lutemi zgjedhni vetëm detergjentët e përshtatshëm për larjen e makinës, veçanërisht për tupan.
- Sigurohuni që të gjitha xhepat të jenë zbrazur. Artikujt e mprehtë dhe të ngurtë si monedha, karficë zbukurimi, gozhdë, vidë ose gur etj mund të shkaktojnë dëme serioze në këtë makinë.
- Ju lutemi kontrolloni nëse uji brenda tupanit është kulluar para se të hapni derën e tij, ju lutem mos e hapni derën nëse ka ujë të dukshëm.
- Kini kujdes nga djegia kur produkti kullon ujë të nxehtë larës.
- Asnjëherë mos e mbushni ujin me dorë gjatë larjes.
- Pas përfundimit të programit, ju lutemi prisni për dy minuta për të hapur derën.

Njësia duhet të qëndrojë në këmbë dhe në planin e dyshemesë. Përdorni dy këmbë të rregullueshme për të lëvizur/ rregulluar pajisjen

E RËNDËSISHME: Makina duhet të vendoset në atë mënyrë që të gjitha këmbët e saj të jenë të vendosura fort në tokë. Ju lutemi lini hapësirë të mjaftueshme për të siguruar hapjen e lehtë të dverve dhe heqjen e sirtarit.

Lidhja Elektrike

- Sigurohuni që kabli i furnizimit nuk është bllokuar nga makina, mund të dëmtohet.
- Lidhni produktin me një dalje të bazuar në tokë të mbrojtur nga një siguresë në përputhje me vlerat në tabelën “Specifikimet teknike”.
- Instalimi i tokëzimit duhet të bëhet nga një elektrikist i kualifikuar.
- Sigurohuni që makina të jetë e instaluar në përputhje me rregulloret lokale.
- Lidhjet ujore dhe elektrike duhet të kryhen nga një teknik i kualifikuar në përputhje me udhëzimet e prodhuesit dhe rregulloret lokale të sigurisë.

**Warning!**

- Mos përdorni priza të shumta ose kordonë zgjatues.
- Pajisja nuk duhet të ketë një pajisje kalimi të jashtme siç është një kohëmatës ose e lidhur me një qark që ndizet dhe fiket rregullisht.
- Mos e nxirrni spinën nga priza e rrymës elektrike nëse ka gaz të ndezshëm përreth.
- Asnjëherë mos nxirrni prizën e rrymës me duar të lagura.
- Gjithmonë tërhiqni prizën, jo kabllon.
- Gjithmonë hiqeni nga priza pajisjen nëse nuk është duke u përdorur.

Lidhjet me Ujë

- Kontrolloni lidhjet e tubave të hyrjes së ujit, rubinetit të ujit dhe zorrës së daljes për probleme të mundshme për shkak të ndryshimeve të presionit të ujit. Nëse lidhjet lirohen ose rrjedhin, mbyllni rubinetin e ujit dhe riparoni atë. Mos e përdorni pajisjen përpara se tubat të instalohen siç duhet nga persona të kualifikuar.
- Dera e xhamit/ qelqit mund të nxehet shumë gjatë operacionit. Mbani fëmijët dhe kafshët shtëpiake shumë larg makinës, përderisa ajo është në punë.
- Gypat e hyrjes dhe daljes së ujit duhet të instalohen në mënyrë të sigurt dhe të mos dëmtohen. Përndryshe, rrjedhja e ujit mund të ndodhë.
- Mos e hiqni filterin e pompës së kullimit përderisa ka ende ujë në pajisje. Sasi të mëdha uji mund të rrjedhin, dhe ekziston rreziku i djegies për shkak të ujit të nxehtë.

Funksionimi dhe Mirëmbajtja

- Asnjëherë mos përdorni tretës të ndezshëm, shpërthyes ose toksikë. Mos përdorni benzinë dhe alkool etj si detergjentë. Zgjidhni vetëm detergjentë që janë të përshtatshëm për larjen e makinës.
- Sigurohuni që të gjitha xhepat të jenë zbrazur. Artikuj të mprehtë dhe të ngurtë siç janë monedhat, brokat, gozhdat, vidat, gurët etj mund të shkaktojnë dëme serioze në këtë makinë.

- Hiqni të gjitha objektet nga xhepat siç janë çakmakët dhe shkrepëset përpara se të përdorni pajisjen.
- Shpëlaj mirë sendet që janë larë me dorë.
- Sendet që janë ndotur me substanca të tilla si vaj gatimi, aceton, alkool, benzinë, vajguri, heqës njollash, terpentinë, dyllë dhe dyllë duhet të lahen në të nxehtë me një sasi shtesë të detergjentit para se të thahen në pajisje.
- Artikujt që përmbajnë gomë shkumë (shkumë latex), kapele dushi, tekstile të papërshkueshme nga uji, artikuj dhe rroba ose jastëkë të mbështetur nga goma, nuk duhet të thahen në makinë.
- Zbutësit e pëlhurave ose produkte të ngjashëm duhet të përdoren siç rekomandohet në udhëzimet e tyre.
- Mos u përpiq kurrë të hapësh derën me forcë. Dera do të zhbllkohet menjëherë pas përfundimit të një cikli.
- Ju lutemi mos e mbyllni derën me forcë të tepruar. Nëse është e vështirë të mbyllni derën, ju lutemi kontrolloni nëse rrobat janë futur dhe shpërndarë siç duhet.
- Gjithmonë hiqni pajisjen nga priza dhe mbyllni rubinetin e ujit para pastrimit dhe mirëmbajtjes dhe pas çdo përdorimi.
- Asnjëherë mos derdhni ujë mbi pajisjen për qëllime pastrimi. Rrezik nga goditja elektrike!
- Riparimet duhet të kryhen vetëm nga prodhuesi, agjenti i tij i shërbimit ose persona të kualifikuar në mënyrë të ngjashme për të shmangur ndonjë rrezik. Prodhuesi nuk do të jetë përgjegjës për dëmet e shkaktuara nga ndërhyrja e personave të paautorizuar.

Qëllimi i përdorimit

Produkti është menduar vetëm për përdorim shtëpiak dhe për tekstile në sasi shtëpiake të përshtatshme për larje makine dhe tharje. Kjo pajisje është vetëm për përdorim të brendshëm dhe nuk është menduar për përdorim montues. Përdorni vetëm sipas këtyre udhëzimeve. Pajisja nuk është menduar për përdorim komercial.

Çdo përdorim tjetër konsiderohet si përdorim i papërshtatshëm. Prodhuesi nuk është përgjegjës për ndonjë dëm ose dëmtim që mund të rezultojë prej tij.

Kjo pajisje ka për qëllim të përdoret në amvisëri dhe aplikacione të ngjashme si p.sh:

- Zonat e kuzhinës së stafit në dyqane, zyra dhe mjedise të tjera pune;
- shtëpi fermash;
- Nga klientët në hotele, motele dhe ambiente të tjera të tipit të banimit;
- Mjedise të llojit të fjetjes dhe mëngjesit;
- Zonat për përdorim të përbashkët në pallate apo lavanderi.

PËRSHKRIMI I PRODUKTIT

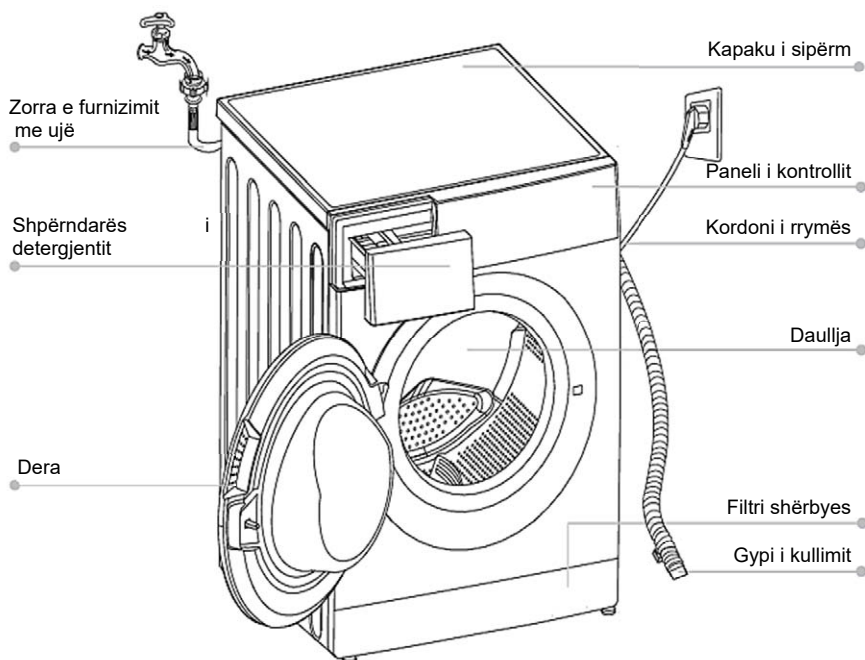

Shënim

- Grafiku i linjës së produkteve është vetëm për referencë, ju lutemi referojuni produktit real si standard

Aksesorët!

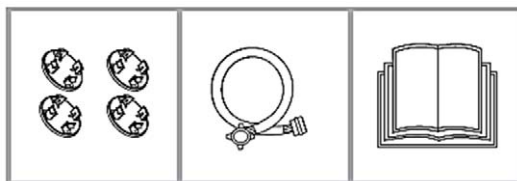

Transport hole
plugs

Supply hose for
cold water

User manual

INSTALIMI

Zona e Instalimit



Paralajmërim

- Stabiliteti është i rëndësishëm për ta parandaluar produktin që të mos lëvizë!
- Sigurohuni se produkti nuk është duke qëndruar mbi kablo të furnizimit me rrymë.

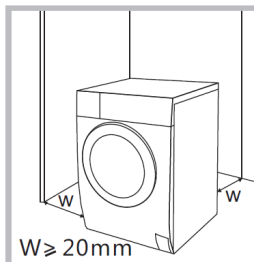

Para se ta instaloni makinën, lokacioni i përzgjedhur duhet të karakterizohet si në pjesën e mëposhtme:

1. Sipërfaqe e ngurtë, e thatë dhe e nivelizuar
2. Shmangni rrezet e diellit direkte
3. Ventilim i mjaftueshëm
4. Temperatura e dhomës është mbi 0
5. Mbani larg burimeve të nxehtësisë, siç janë qymyri ose gazi

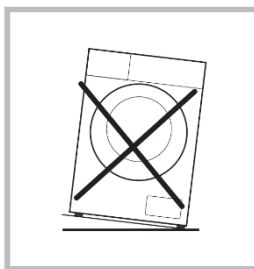

Shpaktimi i Rrobalarëses



Paralajmërim

- Materialet e paketimit (p.sh. Filmat, shkuma styroporit) mund të jenë të rrezikshme për fëmijët.
- Ka rrezik nga mbytja! Mbani të gjitha paketimet larg nga fëmijët!

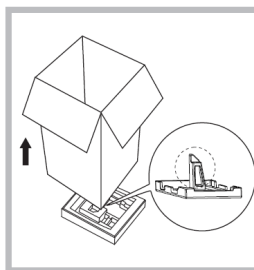

1. Hiqni kutinë e kartonit dhe paketimin e polisterolit.
2. Ngrini makinën larëse dhe hiqni paketimin bazë. Sigurohuni që shkuma e trekëndëshit të vogël të hiqet me pjesën e poshtme së bashku. Nëse jo, vendoseni njësinë poshtë me sipërfaqen anësore, pastaj hiqni shumën e vogël nga fundi i njësisë me dorë/ manualisht.
3. Hiqni shiritin që siguron kordonin e furnizimit me energji elektrike dhe tubin/ zorrën e kullimit.
4. Hiqni tubin/ zorrën e hyrjes nga tupani.

Hiqni bulonat e transportit



Paralajmërim

- Para se të përdorni produktin, duhet të hiqni bulonat e transportit nga ana e pasme.
- Do t'ju duhen përsëri bulonat e transportit nëse lëvizni produktin, prandaj sigurohuni që t'i mbani ato në një vend të sigurt.
- Garancia nuk mbulon dëmet e shkaktuara nga mos heqja e bulonave të transportit!

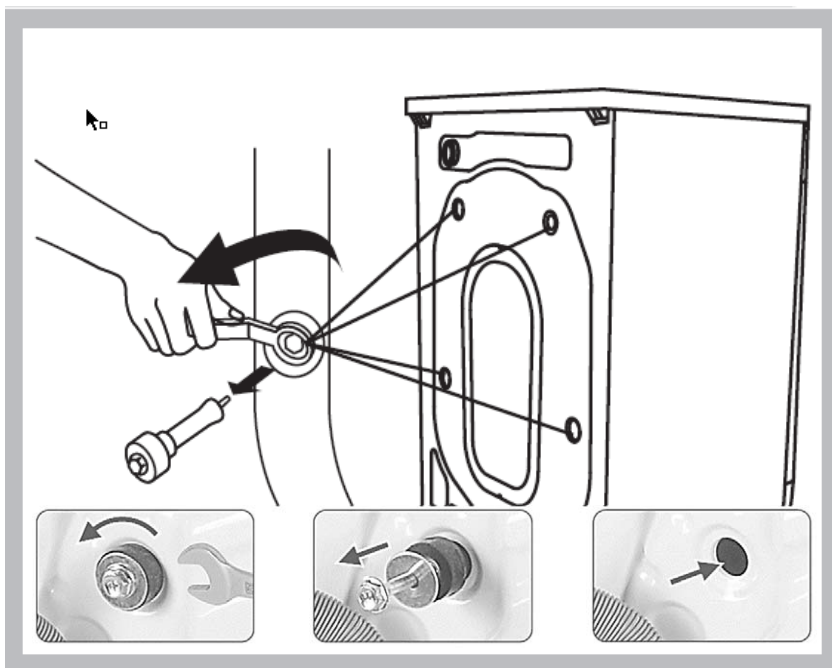

Ju lutemi ndërmerrni hapat e mëposhtëm për t'i larguar bulonat:

1. Lironi 4 bulona me çelës dhe hiqni ato.
2. Ndaloni vrimat me priza të vrimave të transportit.
3. Ruani/ Mbani bulonat e transportit siç duhet për përdorim në të ardhmen.

Nivelizimi i makinës larëse/ rrobalarëses



Warning

- Vidat e kyçjes në të katër këmbët duhet të jenë të shtrënguara fort mbi strehën.

1. Kontrolloni nëse këmbët janë të lidhura ngushtë me kabinetin. Nëse jo, ju lutemi ktheni ato në pozicionet e tyre origjinale, shtrëngoni vidat.
2. Lironi viden e bllokimit ktheni këmbët derisa të kontaktojnë ngushtë me dyshe-menë.
3. Rregulloni këmbët dhe bllokjini me një çelës, sigurohuni që makineria të jetë e qëndrueshme.

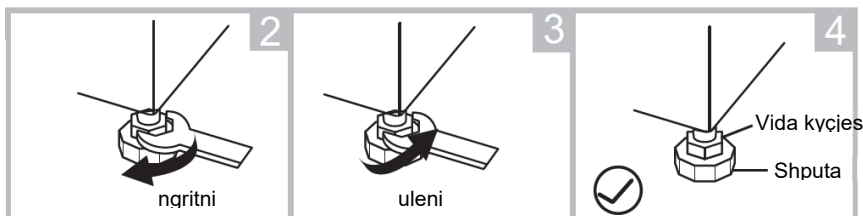
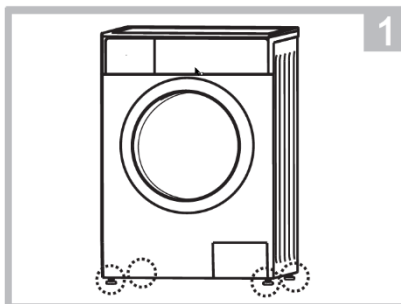

Lidheni Tubin me Furnizim me Ujë



Warning

- Për të parandaluar rrjedhjen ose dëmtimin nga uji, ndjekni udhëzimet në këtë kapitull.
- Mos e këputni, thërrmoni, modifikoni ose shkëputni zorrën e hyrjes së ujit.
- Për modelin që pajis valvulën e nxehtë, lidheni atë në rubinetin e ujit të nxehtë me zorrën e furnizimit me ujë të nxehtë. Konsumi i energjisë do të ulet automatikisht për disa programe.

1. Lidhni rubinetin e ujit në zorrën e hyrjes.

Mbëshjelleni me fije peri dhe me tubin hyrës

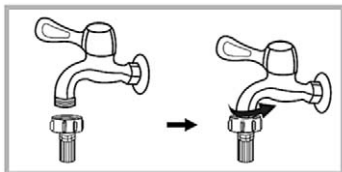

2. Lidhni skajin tjetër të tubit të hyrjes me valvulën e hyrjes në pjesën e pasme të produktit dhe fiksoni tubin fort në drejtim të akrepave të orës.

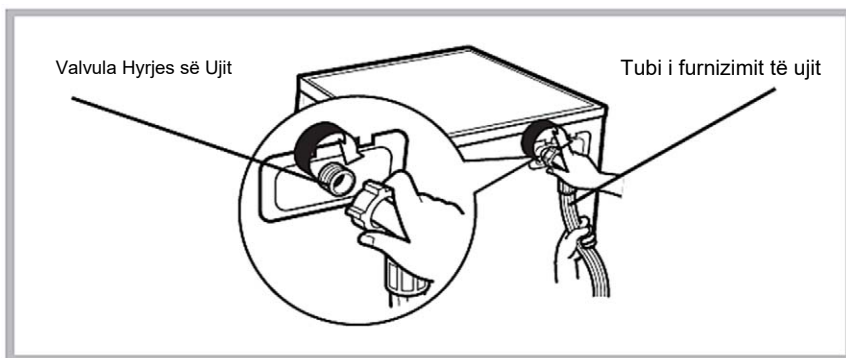

Tubi i rrjedhjes/ Kullimit



Warning

- Mos e shtrëngoni ose zgjatni tubin/ zorrën e kullimit.
- Poziciononi tubin/ zorrën e kullimit siç duhet, përndryshe dëmtimi mund të rezultojë me rrjedhje të ujit.

Ekzistojnë dy mënyra për të vendosur fundin e tubit të rrjedhjes/ kullimit:

1. Vendoseni brenda koritës së ujit

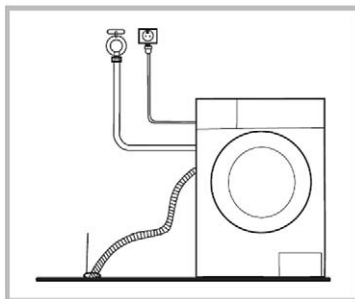

2. Lidheni atë me tubin e kullimit të degës së kanalizimit.
Lartësia e kanalizimit: **Min 60cm**
Max: 100cm

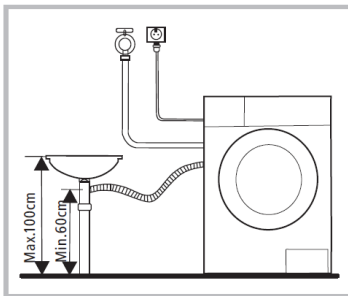

Shënim

- Nëse pajisja ka mbështetje të gypit së kullimit, instaloni atë si më poshtë.

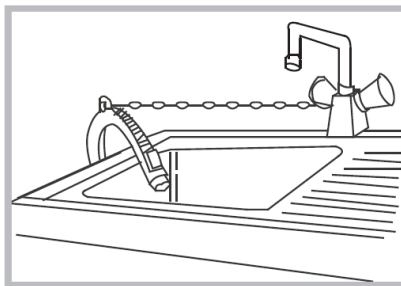
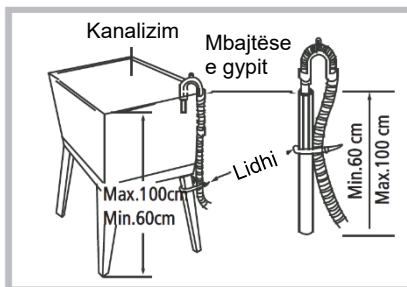

Paralajmërim

- Kur instaloni gypin e kullimit, fiksoni siç duhet me një litrar..
- Nëse gete e kullimit është shumë e gjatë, mos e vëni me forcë në lavatriçe, pasi kjo do të shkaktojë zhurma jonormale.

Urime!

Tani, makina juaj e re është gati për përdorimin e parë!

FILLIMI I SHPEJTË/ QUICK START

! Caution!

- Para pastrimit, ju lutemi sigurohuni se pajisja është instaluar përshtatshëm.
- Para pastrimit për herë të parë, lavatriçja duhet të funksionojë në një raund sipas të gjitha procedurave pa roba, si më poshtë.

1. Para Pastrimit

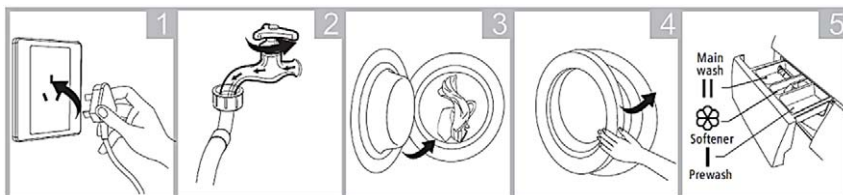

Kyçeni në prizë

Hapeni çezmën e ujit

Mbusheni rrobataresen

Mbylleni derën

Shtoni detergjent

📌 Note

- Detergjenti duhet të shtohet tek „compartment I/ Pjesa I“ (Paralarje) dhe „compartment II/ Pjesa II“ (Larja kryesore), pas përzgjedhjes para-larje (për makinat me këtë funksion).

2. Larja

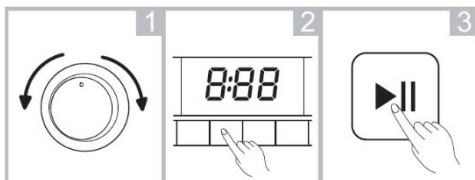

Zgjidhni programin e larjes

Zgjidhni funksionin ose default

Shtypni Start/Pause butonin për nisje të Larjes

📌 Shënim

- Hapi 2 mund të kërcëhet.
- Fotografia është vetëm për referencë. Ju lutemi referojuni produktit të vërtetë.

3. Pas Pastrimit

Kur programi i larjes të ketë përfunduar, do të dëgjoni një tingull bip "Buzzer" ose në Ekran do të shfaqet mesazhi: "**Fund**", "**End**".

PARA SECILIT PASTRIM

- Gjendja e punës së pastruesit duhet të jetë (5-40) ° C. Nëse përdoret nën 0 °C, valvula e hyrjes dhe sistemi i kullimit mund të dëmtohen. Nëse makineria vendoset në gjendje prej 0 °C ose më pak, atëherë ajo duhet të transferohet në temperaturën normale të ambientit për të siguruar që tubi/ zorra e furnizimit me ujë dhe tubi/ zorra e kullimit nuk janë ngrirë para përdorimit.
- Ju lutemi kontrolloni etiketat dhe shpjegimin e përdorimit të detergjentit para larjes. Përdorni detergjent jo shkumues ose me më pak shkumues të përshtatshëm për larjen e duhur të makinës..

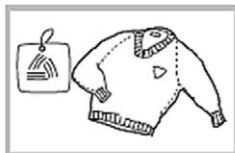

Kontrolloni etiketën



Nxirni të gjitha sendet nga xhepat



Një shiritat e gjatë, zip ose butonin

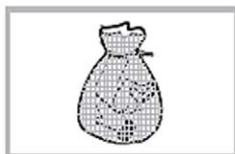

Vendosni rroba të vogla në fletën e jastëkut.



Kthejeni pëlhurën me pllaka të lehta dhe me

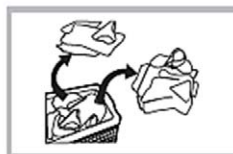



Ndani rrobat me tekstura të ndryshme



Warning

- Gjatë pastrimit të një rrobë të vetme, me lehtësi shkaktohet ekscentriciteti i madh dhe jep alarm për shkak të disekuilibrit të madh. Prandaj, është e sugjeruar të shtoni një ose dy rroba më shumë për t'u larë në to, në mënyrë që shtrydhja të mund të bëhet lehtës.
- Mos lani ose thani artikujt që janë pastruar, larë, njomur ose zhytur me substanca të djegshme ose shpërthyes si dylli, vaji, bojërat, benzina, alkooli, vajguri dhe materiale të tjera të ndezshme.

SIRTARI I DETERGJENTIT

- I Ndarësi i detërgjentit për paralarje
- II Ndarësi i detërgjentit për larjen kryesore
-  Ndarësi i zbutësit
-  Lirojeni/ lëshojeni butonin për të tërhequr jashtë shpërndarësin

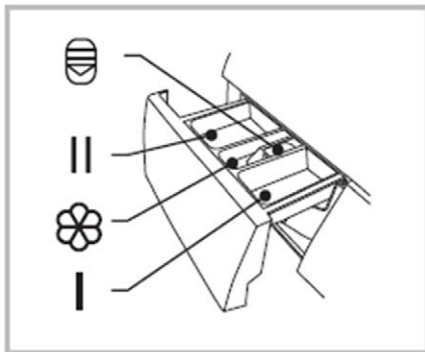

Caution!

- Detergjenti është e domosdoshme të shtohet në „rastin I“ pas përzgjedhjes së para-larjes/ pre washing për makinat me këtë funksion.

Programi	I	II	
Cotton (Pambuk)	<input type="radio"/>	<input checked="" type="radio"/>	<input type="radio"/>
Synthetic (Sintetikë)	<input type="radio"/>	<input checked="" type="radio"/>	<input type="radio"/>
Mix (Të përziera)	<input type="radio"/>	<input checked="" type="radio"/>	<input type="radio"/>
Jeans (Xhinse)	<input type="radio"/>	<input checked="" type="radio"/>	<input type="radio"/>
Spin Only (Vetëm rrotullim)			
Rinse & Spin (Kullitje dhe Rrotullim)			<input type="radio"/>
ECO 40-60		<input checked="" type="radio"/>	<input type="radio"/>
20°C		<input checked="" type="radio"/>	<input type="radio"/>

Programi	I	II	
Bulky / Bedlinen (Çarçaf shtrati)	<input type="radio"/>	<input checked="" type="radio"/>	<input type="radio"/>
Baby Care (Lavanderi të ndjeshme për fëmijë)	<input type="radio"/>	<input checked="" type="radio"/>	<input type="radio"/>
Wool (Leshi)		<input checked="" type="radio"/>	<input type="radio"/>
Sport Wear (Veshje Sportive)	<input type="radio"/>	<input checked="" type="radio"/>	<input type="radio"/>
Rapid 45' (E shpejtë 45')	<input type="radio"/>	<input checked="" type="radio"/>	<input type="radio"/>
Quick 15' (E shpejtë 15')		<input checked="" type="radio"/>	<input type="radio"/>
Intensive		<input checked="" type="radio"/>	<input type="radio"/>



Mbusheni ndarësin me detërgjent



Mbusheni ndarësin me detërgjent si Opsion

Rekomandimet e Detërgjentit

Detergjenti i Rekomanduar për pastrim	Ciklet e Pastrimit	Temp. e pastrimit	Lloji i rrobave dhe tekstilit
Detergjent i rëndë me agjentë zbardhues dhe ndriçues optikë	Pambuk, ECO 40-60	40 / 60	Rrobat e bardha të bëra nga pambuku ose liri rezistente nga vluarja.
Detergjent ngjyrash pa agjent zbardhues dhe ndriçues optikë	Pambuk, ECO	40 / 60	Robra me ngjyra të bëra nga pambuku ose liri
Detergjent me ngjyra ose i butë pa ndriçues optikë	Pambuk Sintetike	20 / 40	Robra me ngjyra e bërë nga fibra të lehta të kujdesit ose materiale sintetike
Detergjent i butë pastrimi	Sintetike	20	Tekstil delikat, mëndafsh, viskozë
Detergjent i veçantë për lesh	Lesh	20 / 40	Lesh



Note

- Sa i përket detergjentit ose aditivit të grumbulluar të orropisë, para se të derdhen në kutinë e detergjentit, sugjerohet të përdorni pak ujë për hollim për të parandaluar bllokimin e hyrjes së kutisë së detergjentit dhe tejkalimin e tij gjatë derdhjes së ujit.
- Ju lutemi zgjidhni llojin e duhur të detergjentit për temperatura të ndryshme të larjes për të marrë performancën më të mirë të larjes me më pak konsum të ujit dhe energjisë.
- Për të arritur rezultatin më të mirë të pastrimit, një dozim i duhur i detergjentit është i rëndësishëm.
- Përdorni një sasi të reduktuar detergjenti nëse tupani nuk është i mbushur plotësisht.
- Gjithmonë rregulloni sasinë e detergjentit në fortësinë e ujit, nëse uji i rubinetit është i butë, përdorni më pak detergjent.
- Dozoni sipas rrobave tuaja të ndyra, rrobat më pak të ndyra kërkojnë më pak detergjent.
- Detergjenti shumë i përqendruar (detergjent kompakt) kërkon dozim veçanërisht të saktë.

- Simptomat e mëposhtme janë një shenjë e mbidozimit të detergjentit:
 - - formimi i shkumës së rëndë
 - - rezultat i dobët i larjes dhe shpëlarjes

- Simptomat e mëposhtme janë një shenjë e detergjentit nën dozë:
 - - rrobat bëhen gri
 - - krijimi i depozitave të shkallës së gëlqerës në daulle, elementin ngrohës dhe / ose lavanderi.

PANELI I KONTROLLIT

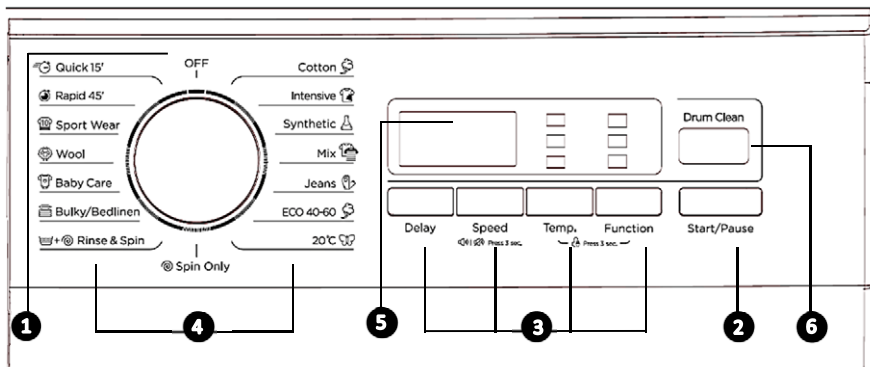

1. NDEZJE/ FIKJE- ON/OFF

Rrobalarësja Ndizet/ Fiket, On/ Off.

2. Pause / Start

Shtypni butonin për të Filluar ose Pushuar ciklin e Programit të Larjes.

3. Extra Function butonat

Kjo ju lejon të zgjidhni një funksion shtesë dhe do të ndizet kur zgjidhet.

4. Programet e Larjes

Zgjidhni programet e disponueshme të larjes, sipas llojit të rrobave.

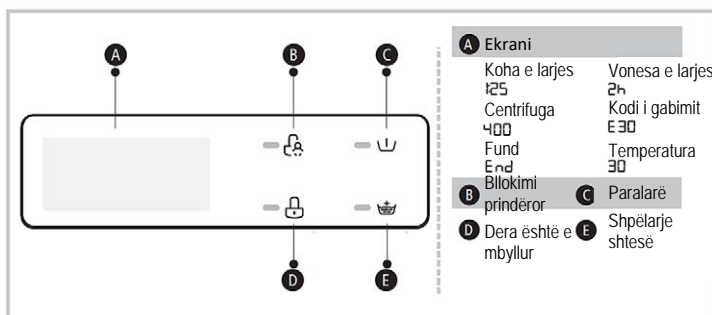

5. Drum Clean (Pastrimi i daulleve)

Një program i veçantë i destinuar për pastrimin e kazanit dhe tubave të instalimit të makinës larëse.

PROGRAMET

Programi	Pastrimi/ Ngarkesa e tharjes (kg)	Paraqitja e Kohës (H)
Cotton (Pambuk)	6,0	2:40
Intensive (Intenzive)	6,0	3:48
Synthetic (Sintetikë)	3,0	2:20
Mix (Të përziera)	6,0	1:20
Jeans (Xhinse)	6,0	1:45
ECO 40-60	6,0	3:16 (1000rpm) 3:14 (1200rpm)
20°C	3,0	1:01
Spin Only (Vetëm rrotullim)	6,0	0:12
Rinse & Spin (Kullitje dhe Rrotullim)	6,0	0:20
Bulky / Bedlinen (Çarçaf shtrati)	3,0	1:48
Baby Care (Lavanderi të ndjeshme për fëmijë)	6,0	1:43
Wool (Leshi)	2,0	1:07
Sport Wear (Veshje Sportive)	3,0	0:45
Rapid 45' (E shpejtë 45')	2,0	0:45
Quick 15' (E shpejtë 15')	2,0	0:15



Shënim

- Parametrat në këtë tabelë janë vetëm për referencë të përdoruesit. Parametrat e vërtetë të larjes mund të jenë të ndryshëm me parametrat në tabelën e lartpërmendur, varet nga kushtet reale (temperatura e ujit, pesha e rrobave dhe temperatura e mjedisit).

WFL-120615B

Cikli	Kapaciteti Normal (kg)	Operacionet e Temperatures	Kohëzgjatja e Ciklit h:min	Konsumimi i Energjisë në kWh/cikli	Konsumimi i Ujit L/ cikli	Temperatura më e lartë e ujit °C ¹	Lagështia e mbetur në % / Shpejtësia e rrotullimeve në rpm ²
Eko/ Eco 40-60 ³	6.0	-	3:18	1.000	50	41	62% / 1200
	3.0	-	2:36	0.622	39	37	62% / 1200
	1.5	-	2:36	0.390	36	23	62% / 1200
20°C	3.0	20	1:01	0.207	38	20	65% / 1000
Pambuk 60°C	6.0	60	2:45	1.280	58	60	70% / 800
Mix (Të përziera)	6.0	40	1:20	0.684	58	40	65% / 1000
E shpejtë/ Quick 15'	2.0	Cold	0:15	0.035	31	Cold	70% / 800
Intenzive	6.0	40	3:48	1.029	58	40	70% / 800

WFL-100615B

Cikli	Kapaciteti Normal (kg)	Operacionet e Temperatures	Kohëzgjatja e Ciklit h:min	Konsumimi i Energjisë në kWh/cikli	Konsumimi i Ujit L/cikli	Temperatura më e lartë e ujit °C ¹	Lagështia e mbetur në % / Shpejtësia e rrotullimeve në rpm ²
Eko/ Eco 40-60 ³	6.0	-	3:18	1.000	50	41	62% / 1000
	3.0	-	2:36	0.622	39	37	62% / 1000
	1.5	-	2:36	0.390	36	23	62% / 1000
20°C	3.0	20	1:01	0.207	38	20	65% / 1000
Pambuk 60°C	6.0	60	2:45	1.280	58	60	70% / 800
Mix (Të përziera)	6.0	40	1:20	0.684	58	40	65% / 1000
E shpejtë/ Quick 15'	2.0	Cold	0:15	0.035	31	Cold	70% / 800
Intenzive	6.0	40	3:48	1.029	58	40	70% / 800

Të dhënat e mësipërme janë vetëm për referencë dhe të dhënat mund të ndryshojnë për shkak të kushteve të ndryshme aktuale të përdorimit.

Valvatat e dhëna për programe të ndryshme nga programi ECO 40-60 janë vetëm indikative.

Lidhur me EN 60456: 2016 / prA2019 Me (BE) 2019/2014, (BE) 2019/2023, klasa e efikasitetit të energjisë në BE është: E

Programi i provës së energjisë: ECO 40-60. Ndryshe si i paracaktuar. Ndryshe si i paracaktuar. Gjysmë ngarkese për makinerinë 6.0Kg: 3.0Kg.

Ngarkesa tremujore për makinerinë 6.0Kg: 1.5Kg.

- 1) Temperatura më e lartë e arritur nga rrobat në ciklin e larjes për të paktën 5 minuta.
- 2) Lagështia e mbetur pas ciklit të larjes në përqindjen e përmbytjes së ujit dhe shpejtësinë e rrotullimit me të cilin u arrit kjo.
- 3) Programi ECO 40-60 është në gjendje të pastrojë rrobat e pambukut të ndotura normalisht të deklaruar se mund të lahen në 40 ° C ose 60 ° C, së bashku në të njëjtin cikël. Ky program përdoret për të vlerësuar pajtueshmërinë me rregulloren (BE) 2019/2023.

Programet më efikase për sa i përket konsumit të energjisë janë zakonisht ato që performojnë në temperatura më të ulëta dhe kohëzgjatje më të gjatë.

Ngarkimi i makinës larëse shtëpiake deri në kapacitetin e treguar për programet përkatëse do të kontribuojë në kursimin e energjisë dhe ujit.

Zhurma dhe përmbytja e lagështisë së mbetur ndikohen nga shpejtësia e rrotullimit: sa më e lartë të jetë shpejtësia e rrotullimit në fazën e tjerjes, aq më e lartë është zhurma dhe aq më e ulët është përmbytja e lagështisë së mbetur.



Caution!

- Nëse ka ndonjë ndërprerje në furnizimin me energji elektrike përdërisa makina po funksionon, një memorie e veçantë ruan programin e zgjedhur dhe kur rindezet energjia, programi do të vazhdojë.

PROGRAMET

Ju mund të zgjidhni një program tjetër larjeje, varet nga lloji i lavanderisë/ rrobave, niveli i ndotjes dhe pesha e rrobave.

Programmet	Përshkrimi
Pambuku/ Cotton	Tekstile të trashë, tekstile rezistente ndaj nxehtësisë të bëra prej pambuku ose prej liri.
Sintetike/ Synthetic	Lani artikujt sintetikë, për shembull: këmisha, pallto, përzierje. Gjatë larjes së tekstileve të thurura, sasia e detergjentit do të zvogëlohet për shkak të konstruksionit të tij të lirshëm dhe formimit të fluskave lehtësisht.
Baby Care (Larje e ndjeshme për fëmijë)	Duke zgjedhur këtë program, rrobat e bebes lahen mirë dhe ju mbron lëkurën e ndjeshme të foshnjës duke e shpëlarë më mirë.
E shpejtë/ Rapid 45'	Larja e shpejtë e rrobave të pakta dhe jo shumë të ndyra.
Të përziera/ Mix	Ngarkesa e përzier e përbërë nga tekstilet e bëra prej pambuku dhe sintetike.
Xhinse/ Jeans	Veçanërisht për xhinse.
20°C	Larja e rrobave me ngjyra të ndezura, mund të mbrojt më mirë ngjyrat.
E shpejtë/ Quick 15'	Program shtesë i shkurtër përafërsisht. I përshtatshëm për larje të ndotjeve të lehta si një sasi e vogël rrobash/ lavanderie.
Wool (Të leshta)	Materiale të leshta që lahen me dorë ose në makinë ose tekstile prej leshti të pasur. Program veçanërisht i butë i larjes për të parandaluar tkurrjen, ndalime më të gjata të programit (tekstilet pushojnë në pastrues të lëngshëm).
Vetëm Rrotullime/ Spin Only	Ekstra Rrotullime.
Shpërlarje dhe Rrotullime/ Rinse & Spin	Ekstra Shpërlarje me Rrotullime.
Veshje Sportive/ Sport Wear	Pastrimi i veshjeve aktive.
Bulky Linen (Çarçaf shtrati)	Programi i larjes i destinuar për larjen e shtratit ose pjesëve më të mëdha të pëlhurës/rrobave.
Pambuk Intenzive	Për të rritur efektet e larjes, koha e larjes rritet.



































Drum Clean (Pastrim i Daulles)

Zbatohet sterilizim me temperaturë të lartë 90 ° C për t'i bërë rrobat të lahen më shumë jeshile. Kur kryhet kjo procedurë, rrobat ose larja tjetër nuk mund të shtohen. Kur futet sasia e duhur e agjentit zbardhues të klorit, efekti i pastrimit të fuçisë do të jetë më i mirë. Konsumatori mund ta përdorë këtë program rregullisht sipas nevojës.#

EKO/ ECO 40-60

E parazgjedhur 40°C, jo e zgjedhur, e përshtatshme për larjen e lavanderisë/ rroba në temperaturë rreth 40°C-60°C..

Opsionet

Program	Temperatura (°C)	Shpejtësia e paracaktuar në rpm		Funksionet Shtesë
		1200 rpm	1000 rpm	
Cotton (Pambuk)	40	800	800	  
Intensive (Intenzive)	40	800	800	
Synthetic (Sintetikë)	40	800	800	  
Mix (Të përziera)	40	1000	1000	  
Jeans (Xhinse)	60	1000	1400	  
EKO 40-60	-	-	-	
20°C	20	1000	1000	 
Spin Only (Vetëm rrotullim)	-	1000	800	
Rinse & Spin (Kullitje dhe Rrotullim)	-	1000	1000	 
Bulky / Bedlinen (Çarçaf shtrati)	40	1000	1000	  
Baby Care (Lavanderi të ndjeshme për fëmijë)	60	1000	1000	  
Wool (Leshi)	40	600	600	 
Sport Wear (Veshje Sportive)	20	800	800	  
Rapid 45' (E shpejtë 45')	40	800	800	  
Quick 15' (E shpejtë 15')	E ftohtë	800	800	

Shënim

- Për shpejtësinë maksimale të rrotullimit, kohën e programit dhe detaje të tjera të programit EKO/ ECO 40-60, ju lutemi referojuni përmbajtjes në faqen e Produktit/ Fishe duke skanuar QR Code në faqen e fundit të këtij manuali për përdorues ose duke skanuar kodin QR në etiketën e Energjisë ose vizitoni www.vivax.com ..
- Tabela tregon se cili cikël ofron cilat mundësi për rregullim/ ndryshim.

FUNKSIONET SHITESË/ EKSTRA

Funksionet Opsionale

Vonesa / Delay:

Vendoseni/ Kurdiseni Funksionin e Vonesës:

1. Zgjedheni një program
2. Shtypeni butonin Vonesë/ **Delay** për të zgjedhur kohën (koha e vonesës është 0-24h.)
3. Shtypeni Fillo/ Pauz [**Start/Pause**] për të filluar funksionimin e vonesës



Zgjedheni Programin



Vendosni kohën e voneses



Filloni

Anuloni Funksionin e Vonesës/ Delay:

Shtypeni butonin Vonesë [**Delay**] derisa ekrani të paraqesë **0H**.

Kjo duhet të shtypet para se të filloni programin.

Në rast se programi tanimë ka filluar, shtypni butonat Ndezje/ Fikje [**On/Off**] për të rivendosur/ reset programin.



Caution!

- Nëse ka ndonjë ndërprerje në furnizimin me energji elektrike përdërisa makina është duke funksionuar, një memorie e veçantë ruan programin e zgjedhur dhe kur rindezet energjia, programi do të vazhdojë.

Shpërlarje Shtesë (Extra Rinse):

Rrobat/ Lavanderia do të pësojë një shpërlarje shtesë pasi të keni zgjedhur atë.

Paralarja (Prewash):

Funksioni i Paralarjes mund të marrë një larje shtesë para larjes kryesore, është i përshtatshëm për larjen e ngritjes së pluhurit në sipërfaqen e rrobave; Ju duhet të vendosni detergjent në Ndarësin I kur ta zgjedhni atë.

Kyçsi për fëmijë

Për të shmangur keqfunksionimin nga fëmijët:



Zgjidhni programin



Start



Temp.

Function



Shtypni butonin **[Temp]** dhe **[Function]** dhe mbajeni të shtypur derisa të bëjë zë zilja



Caution!

- Kur aktivizohet Kyçësi i fëmijut/ Child Lock, në ekran do të shfaqet alternuar "CL" dhe koha e mbetur.
- Shtypja e një butoni tjetër do të bëjë që treguesi i Child Lock të pulsojë për 3 sekonda.
- Kur programi të përfundojë, "CL" dhe "END" do të alternohen në ekran për 10 sekonda, atëherë treguesi do të ndezë për 3 sekonda.
- Shtypni butonin për dy sekonda gjithashtu për të liruar funksionin.
- Child Lock do të kyçë të gjithë butonat përveç butonit ON / OFF.
- Ndërroni furnizimin me energji elektrike, funksioni Lock do të lirohet.
- Lock Child do të mbetet efektiv kur rifillon rryma për disa mënyra.

Temperatura

Shtypni butonin për të rregulluar temperaturën e ujit (E ftohtë, 20°C, 30°C, 40°C, 60°C, 90°C)

Rrotullimet:

Shtypeni butonin për të ndryshuar shpejtësinë e rrotulluesit.

1000 rpm modeli: 0-400-600-800-1000

1200 rpm modeli: 0-400-600-800-1000-1200

Buzzer Mute:

Ndalni zërin e ziles:



Zgjidhni programin



Shtypni butonin **[Speed]** dhe mbajeni të shtypur 3 sekonda

**Kujdes!**

- Pas ndërprerjes së funksionit të ziles, tingujt nuk do të aktivizohen më

Drum Clean (Pastrim i Daulles)

Drum Clean

Pasi lavatriçe të nisë numrin e caktuar të cikleve të larjes (25 herë), në fund të programit të fundit, drita "Drum Clean" pulson, duke i kujtuar përdoruesit të nisë programin e pastrimit të kazanit.

Për të pastruar banakun e pastrimit të kazanit:

1. Shtypni butonin "Drum Clean" për 3 sekonda, numri i cikleve të larjes do të pastrohet dhe numërimi mbrapsht do të fillojë nga fillimi.
2. Pas fillimit të programit "Drum Clean", numri i cikleve të larjes fshihet automatikisht..

PASTRIMI DHE KUJDESI



Warning

- Para se të fillojë mirëmbajtja, hiqni makinën nga priza dhe mbyllni rubinetin.

Pastrimi i Kabinetit

Mirëmbajtja e përshtatshme e rrobalarëses mund të zgjasë jetën e saj të punës. Sipërfaqja mund të pastrohet me detergjentë neutralë jo-abrazivë të holluar kur është e nevojshme. Nëse ka ndonjë tejmbushje uji, përdorni leckën e lagur për ta fshirë menjëherë. Mos përdorni furça të forta, topa të pastër çeliku, furça teli, gërries, të tilla si pasta dhëmbësh, tretës organikë (të tilla si alkooli, acetoni, vaji i bananes, etj.), Ujë të vluar, artikuj acid ose alkaline. Mos e shpëlani me ujë në mënyrë që të mos prekni vetitë e izolimit elektrik. Ju lutemi përdorni një leckë të thatë kur pastroni llampat e ndriçimit, çelësin e kontrollit të temperaturës dhe përbërësit elektrikë.



Note

- Acidi formik dhe tretësit e tij të holluar ose ekuivalenti i tij janë të ndaluara, të tilla si alkooli, tretësit ose produktet kimike, etj.

Pastrimi i Tupanit/ Daulles

Ndryshket e lëna brenda daulles nga artikujt metalikë duhet të hiqen menjëherë me detergjentë pa klor. Asnjëherë mos përdorni lesh çeliku.



Note

- Mos vendosni rroba në rrobalarëse gjatë pastrimit të tupanit.

Pastrimi i shiritit të Derës dhe xhamit/ qelqit

Fshini gotën dhe shiritin pas çdo larjeje për të hequr garzën dhe njollat. Nëse grumbullohen garzët mund të shkaktojnë rrjedhje. Hiqni çdo monedhë, pullë dhe objekt tjetër nga shiriti pas çdo larjeje.



Pastrimi i filtrit të ujit në hyrje

Note

- Filtri i hyrjes duhet të pastrohet nëse ulet rrjedhja e ujit në hyrje.

Pastrimi i filterit në çezmë:

1. Mbylleni çezmën.
2. Largojeni/ Hiqeni tubin e furnizimit me ujë nga çezma .
3. Pastrojeni filterin.
4. Ri- lidhni tubin e furnizimit me ujë.

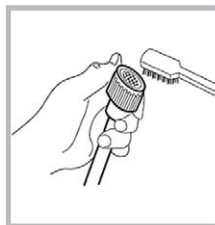
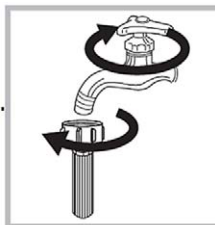

Pastrimi i filterit në makinën larëse:

1. Mbylleni Rubinetin.
2. Hiqni tubin e hyrjes nga pjesa e pasme e makinës.
3. Tërhiqeni filterin me pincë të gjata me hunde dhe instalojeni përsëri pasi të jenë larë.
4. Përdorni furçën për të pastruar filterin.
5. Rilidhni, aktivizoni rubinetin dhe kontrolloni që të mos ketë rrjedhje uji.

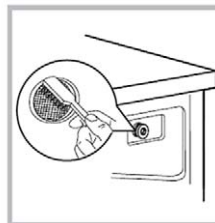

Note

- Nëse furça nuk është e pastër, mund të nxirni filterin për ta larë veçmas;
- Rilidhni, aktivizoni rubinetin.

Pastrimi i Sirtarëve të Detergjentit:

1. Shtypni poshtë vendin e shigjetës në mbulesën e zbutësit brenda sirtarit.
2. Ngrini kapësen lart dhe hiqni mbulesën e zbutësit dhe lani të gjitha hapësirat me ujë.
3. Rivendosni mbulesën e zbutësit dhe shtypni sirtarin në pozicionin e tij.

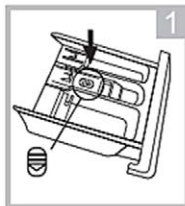

Shtypni lëshimin dhe nxirri sirtarin shpërndarësit me shtypjen e A



Pastroni sirtarin e shpërndarësit nën ujë

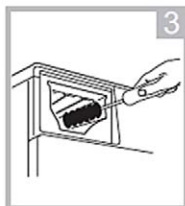

Pastroni brenda hapësirës me një furçë të vjetër të dhëmbëve

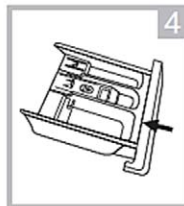

Vendoseni sirtarin e shpërndarësit



Note

- Mos përdorni alkool, tretës ose produkte kimikale për të pastruar makinën.

Pastrimi i Filterit të Pompes së kullimit/ tharjes:

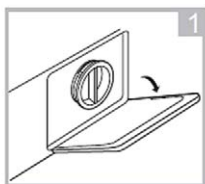

Hapeni kapakun e mbuleses së poshtme

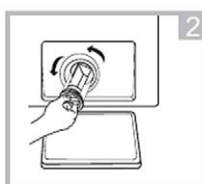

Hapeni filterin duke e rotulluar në anën e kundërt të akrepave të ores



Hiqni materiet e huaja

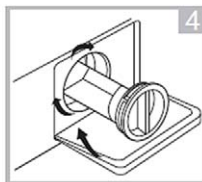

Mbyllni kapakun e poshtëm të mbulesës



Warning

- Kini kujdes nga uji i nxehtë!
- Lëreni që uji brenda makinës të ftohet.
- Shkëputni makinën nga priza për të shmangur goditjen elektrike para pastrimit.
- Filteri i pompës së kullimit mund të filtrojë materiet e vogla të huaja nga larja, por grimcat më të mëdha mund të mbërthehen në filtër dhe të bllokojnë kullimin e ujit.
- Pastroni filtrin periodikisht çdo 6 muaj ose nëse shihni se filtri është i bllokuar, për të siguruar funksionimin normal të makinës larëse.



Caution!

- Ju lutemi, vendosni pjatën e kullimit që vendoset në vrimë për të mbledhur ujë kullues kur hiqni Fileterin sepse uji mund të rrjedhë pasi të hiqni kapakun e Filterit;
- Kur pajisja është në përdorim dhe në varësi të programit të zgjedhur, recani duhet të ketë ujë të nxehtë në pompë. Asnjëherë mos e hiqni mbulesën e pompës gjatë një cikli larjeje, gjithmonë prisni derisa pajisja të ketë përfunduar ciklin dhe të jetë bosh. Kur zëvendësoni mbulesën, sigurohuni që ajo të shtrëngohet në mënyrë të sigurtë.

Transporti

- Para Transportit:
 - Bolonat duhet të riinstalohen në makinë nga një person i specializuar
 - Uji i akumuluar duhet të kullohet nga makineria
 - Kjo pajisje është e rëndë. Transportojeni me kujdes.
 Kurrë mos mbani ndonjë pjesë të spikatur të makinës përderisa e bartni. Dera makinës nuk mund të përdoret si dorezë.
- Pajisja duhet të transportohet në kutinë dhe ndarjet e saj origjinale ose të mbështjellë me një leckë të butë.
- Paketimi i pasaktë mund të shkaktojë dëmtime në sipërfaqen e jashtme të pajisjes.
- Mbajeni njësinë rreth anëve të saj ose bazën kur e lëvizni. Në asnjë rrethanë nuk duhet të ngrihet duke mbajtur skajet e sipërfaqes së sipërme.
- Mos e ktheni në anën e kundërt, mos e vendosni horizontalisht dhe mos e lëkundni makinerinë.

VËREJTJE:

Çdo mosfunksionim ose dëmtim i shkaktuar gjatë ngarkimit, shkarkimit ose transportit pas dorëzimit të produktit tek klienti nuk mbulohet nga garancia.

Fikja/ Switching Off për Periudha të gjata kohore

Kur njësia nuk është në përdorim për një periudhë të gjatë kohore, shkëputni makinën nga rrjeti elektrik, zbrazi daullen, mbyllni rubinetin e ujit.

Mbani derën hapur për të shmangur erën e keqe.

Mos e ruani makinën në dhomën ku temperatura mund të jetë më e ulët se 0°C.

Ngrija e ujit mund të dëmtojë pjesë të makinës.

TEJKALIMI/ ZGJIDHJA E PROBLEMEVE



Note

- Çështjet e mëposhtme të thjeshta mund të trajtohen nga përdoruesi. Ju lutemi telefononi departamentin e shërbimit pas shitjes nëse çështjet nuk janë zgjidhur.

Përshkrim	Shkaku	Zgjidhja
Makina larëse nuk mund të nis	<ul style="list-style-type: none"> Dera nuk është mbyllur siç duhet 	<ul style="list-style-type: none"> Rinisni pasi të mbyllet dera Kontrolloni nëse rrobat kanë ngecur
Dera nuk mund të hapet	<ul style="list-style-type: none"> Kjo është normale. Mekanizmi i mbrojtjes së sigurisë është aktiv. Ju lutemi prisni disa minuta. 	<ul style="list-style-type: none"> Prisni që Cikli i Programit të ketë mbaruar. Pasi të mbarojë programi i larjes, disa minuta më vonë dera do të zhblokohet. Shkyçni fuqinë, ri ndizni produktin
Rrjedhja e ujit	<ul style="list-style-type: none"> Lidhja midis tubit të hyrjes ose zorrës së daljes nuk është e ngushtë Kapaku i filtrit nuk është i ngushtë. 	<ul style="list-style-type: none"> Kontrolloni dhe fiksoni tubat e ujit dhe kapakun e Kullës së Pompës së Kullimit. Pastroni zorrën e daljes dhe Filtrin e Pompës së Kullimit.
Mbetjet e detergjentit në kuti	<ul style="list-style-type: none"> Detergjentilagështohet ose grumbullohet 	<ul style="list-style-type: none"> Pastroni dhe fshini kutinë e detergjentit
Treguesi ose ekrani nuk ndizet	<ul style="list-style-type: none"> Shkyçni rrymën e PC-së ose parzmore ka problem me lidhjen 	<ul style="list-style-type: none"> Kontrolloni nëse rryma është mbyllur dhe priza e energjisë është e lidhur saktë
Zhurma jonormale	<ul style="list-style-type: none"> 	<ul style="list-style-type: none"> Kontrolloni nëse fiksimi (bulonat) janë hequr Kontrolloni se është instaluar në një dyshe të qëndrueshme dhe të nivelit

Përshkrimi i Kodit të Gabuar

Në rast të ndonjë keqfunksionimi, dritat e Butonit do të pulsojnë.

Për të zgjidhur një problem, ju lutemi referojuni tabelës më poshtë:

Paraqitja	Arsyeja	Zgjidhja
E30	<ul style="list-style-type: none"> Dera nuk mbyllet mirë. 	<ul style="list-style-type: none"> Rifilloni pasi mbyllet dera Kontrolloni nëse rrobat janë bllokuar.
E10	<ul style="list-style-type: none"> Problem me hyrjen e ujit 	<ul style="list-style-type: none"> Kontrolloni nëse presioni i ujit është shumë i ulët Drejtoni tubin e ujit Kontrolloni nëse filtri i valvulës hyrëse është i bllokuar
E12	<ul style="list-style-type: none"> Rrjedhje e madhe e ujit në daulle/ tupan 	<ul style="list-style-type: none"> Kontrolloni dhe mbërtheni tubat e ujit dhe kapakun e Filtrit të Pompës së Kullimit. Pastroni zorrën e daljes dhe Filtrin e Pompës së Kullimit.
E21	<ul style="list-style-type: none"> Rrjedhja e ujit jashtë orarit. 	<ul style="list-style-type: none"> Kontrolloni nëse zorra e kullimit është e bllokuar. Pompa e ujit të kulluar është e bllokuar-Pastroni filtrin e pompës së kullimit
EXX	<ul style="list-style-type: none"> Të tjera 	<ul style="list-style-type: none"> Ju lutemi provoni përsëri së pari, thirrni linjën e shërbimit nëse ka ende telashe Please try again first, call up service line if there are still troubles

Note

- Pas kontrollit, aktivizoni pajisjen.
- Nëse problemi shfaqet përsëri, ju lutemi kontaktoni shërbimin e autorizuar.

Specifikimet/ Veçoritë Teknike

Modeli:	WFL-100615BS	WFL-120615B
Tensioni i Vlerësuar:	220-240V, 50Hz	220-240V, 50Hz
Korrenti i Vlerësuar	10A	10A
Fuqia e ranguar	2050W	2050W
Presioni Standard i Ujit	0,05-1Mpa	0,05-1Mpa
Kapaciteti i Pastrimit	6,0 kg	6,0 kg
Dimensionet (WxDxH)	595*400*850 mm	595*470*850 mm
Pesha Neto	52 kg	57 kg

SHËRBIMI I KONSUMATORËVE

Pjesët rezervë për pajisjen tuaj janë në dispozicion për një periudhë minimale prej 10 vjetësh pas vendosjes së njësisë së fundit të modelit në treg.

Në rast pyetjesh, ju lutemi kontaktoni shërbimin tonë ndaj klientit në rrjetin e bashkangjitur të shërbimit ose distributorin tuaj: M SAN Grupad.o.o, Buzinskiprilaz 10, Zagreb, Kroaci,

Një pjesë rezervë e mëposhtme janë në dispozicion në distributorin M SAN Grupad.o.o ose MR Servis:

Dyert, varet dhe mënteshat/ vulat e derës, mënteshat/ vula të tjera, montimi i mbylljes së derës dhe pajisjet periferike plastike siç janë dispenzuesit e detergjentit.

Paralajmërim!

Rreziku nga goditja/ shoku elektrik.

Asnjëherë mos provoni të riparoni një pajisje që ka defekte ose që supozohet se është e dëmtuar.

Ju mund të vini në rrezik jetën tuaj dhe të përdoruesve të ardhshëm. Vetëm specialistët e autorizuar lejohen të kryejnë këtë punë riparimi.

Riparimi i papërshtatshëm do të anulohë garancinë dhe dëmet pasuese nuk mund të njihen!

Asgjësimi, Deklarata e Përputhshmërisë së BE-së (EU Declaration of Conformity)

Asgjësimi i pajisjeve elektrike dhe elektronike



Për të mbrojtur mjedisin tonë dhe për të ricikluar lëndët e para të përdorura sa më plotësisht që të jetë e mundur, konsumatorit i kërkohet të kthejë pajisjet e pa shërbyeshme në sistemin e mbledhjes publike për ato elektrike dhe elektronike.

Simboli i kryqëzuar tregon se ky produkt duhet të kthehet në pikën e grumbullimit të mbetjeve elektronike për ta përdorur atë duke ricikluar riciklimin më të mirë të mundshëm të lëndës së parë.

Duke siguruar këtë produkt ju do të parandaloni efektet e mundshme negative në mjedis dhe shëndetin e njeriut, të cilat përndryshe mund të shkaktohen për shkak të hedhjes jo të duhur të këtij produkti. Me riciklimin e materialeve nga ky produkt, ju do të ndihmoni në ruajtjen e një mjedisi të shëndetshëm dhe burimeve natyrore.

Për informacion të detajuar në lidhje me mbledhjen e produkteve EE kontaktoni shitësin ku e keni blerë produktin.

Deklarata e përputhshmërisë së BE-së (Eu declaraton of conformity)

Kjo pajisje është prodhuar në përputhje me standardet e zbatueshme Evropiane dhe në përputhje me të gjitha Direktivat dhe Rregulloret në fuqi.



Deklarata e BE-së e konformitetit mund të shkarkohet nga vegëza vijuese:
www.msan.hr/dokumentacijaartikala

EPREL Faqja e Informacioneve (EU) 2019/2014)

Të dhënat e fletës së informacionit të produktit futen në bazën e të dhënave EPREL

Për më shumë informacion dhe fletën e Informacionit të Produktit, ju lutemi skanoni kodin QR ose vizitoni web faqen e VIVAX:
www.vivax.com



WFL-120615B



WFL-100615BS



WFL-100615BS
WFL-120615B

SLO
Navodila za uporabo



⚠ Opozorilo!

- Pred uporabo obvezno odstranite transportne vijake na zadnji strani!
- Garancija ne krije škode, ki je posledica dejstva, da transportni vijaki niso bili odstranjeni!

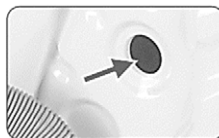
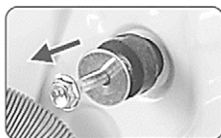
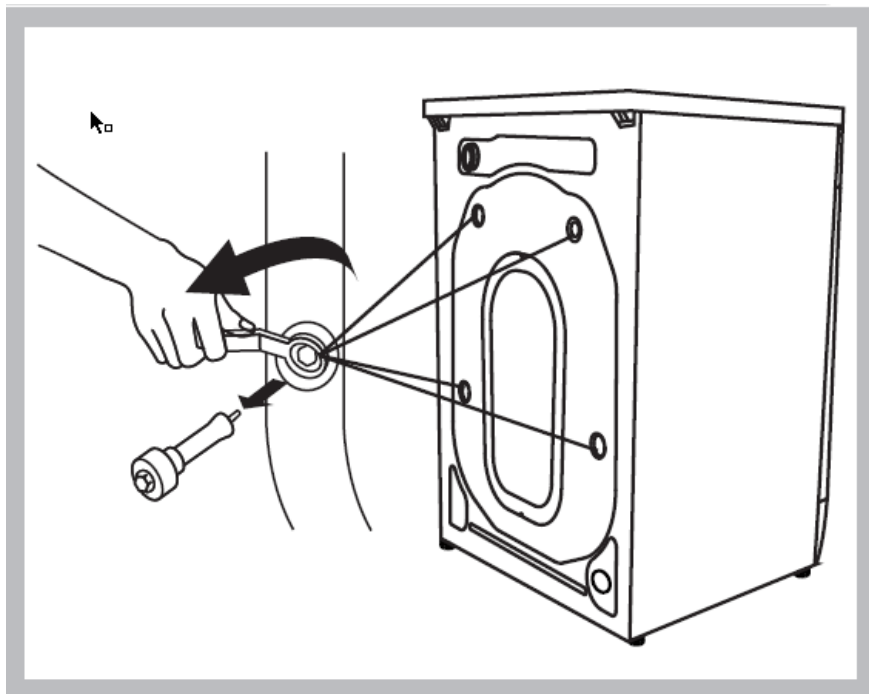
**⚠ Opozorilo!**

- Pred uporabo obvezno preberite razdelek »Namestitev« v tem priročniku!

Vsebina

■ Varnostna opozorila	3
■ Namestitev	
Opis naprave	11
Namestitev	12
■ Uporaba	
Hitri začetek	17
Pred vsakim pranjem	18
Predal za detergent	19
Nadzorna plošča	21
Programi pranja	22
Dodatne funkcije	26
■ Čiščenje in vzdrževanje	29
■ Odpravljanje težav	33
■ Tehnične specifikacije	35
■ Odstranjevanje izrabljene naprave, EU Izjava o skladnosti	36
■ EPREL Informativni list	36

Spoštovani:

Zahvaljujemo se vam za nakup izdelka VIVAX. Za zagotovitev varne uporabe in uporabe vseh funkcij, ki jih nudi ta naprava, pred začetkom uporabe nove naprave natančno preberite ta navodila in jih shranite na znano mesto, da jih boste lahko pozneje uporabili.

Prosimo, da zagotovite pravilno in ustrezno odstranjevanje embalaže v skladu z lokalnimi okoljskimi predpisi.

Ko odstranjujete kateri koli električni ali elektronski izdelek, se za varno odstranjevanje obrnite na lokalno službo za odstranjevanje odpadkov.

Ta naprava se sme uporabljati samo za predviden namen.

Pred namestitvijo in priključitvijo naprave na napajanje natančno preberite ta navodila. Proizvajalec ne odgovarja za nepravilno uporabo naprave.

- Vedno upoštevajte vsa navodila in opozorila, navedena v teh navodilih za uporabo. Ta navodila odložite na znano in varno mesto za hrambo, če jih boste morali ponovno uporabiti.

Pomen varnostnih in opozorilnih simbolov



Opozorilni
simbol

Ta znak označuje navodila, ki jih je treba upoštevati in jim strogo slediti. Neupoštevanje teh navodil lahko povzroči poškodbe izdelka ali ogrozi osebno varnost uporabnika.



Previdnost
ni simbol

Ta oznaka pomeni prepoved določene dejavnosti. Če tega ne storite, lahko pride do poškodb izdelka ali ogrozi osebno varnost uporabnika.



Opomba

Ta znak pomeni, da morate biti pozorni na določena dejanja, ki jih je treba upoštevati. Te previdnostne ukrepe je treba upoštevati, ker lahko to povzroči poškodbe ali škodo na napravi.



Opozorilo!

Nevarnost električnega udara!

- V primeru poškodbe napajalnega kabla mora kabel zamenjati proizvajalec, zastopnik ali druga pooblaščen oseba, sicer lahko pride do nevarnosti električnega udara.
- Napravi je priložen komplet cevi, ki mora biti nameščen namesto stare cevi. Prosimo, ne pozabite zamenjati stare cevi z novo.
- Pred začetkom kakršnega koli vzdrževanja ali čiščenja naprave se prepričajte, da odklopite aparat iz vtičnice.
- Po uporabi naprave vedno izklopite napravo z napajanja in izklopite dovod vode iz pipe. Najvišji vodni tlak je določen v tehničnih specifikacijah in je izražen v Pascalih.
- Naprava ima vtič in kabel z ozemljitvijo. Ta vtič mora biti priključen na primerno ozemljeno vtičnico 10A električne moči. Če v vašem domu ni takšne vtičnice, se posvetujte s pooblaščenim električarjem ali distributerjem električne

energije. Zamenja naj jo usposobljen električar. Vtičnice ne delite z nobenim drugim električnim aparatom.

- Pri priključitvi naprave na vodovodno in električno napeljavo upoštevajte vsa pravila in varnostna navodila. Priključitev mora opraviti strokovna in usposobljena oseba v skladu z vsemi veljavnimi varnostnimi standardi.
- Aparat ni namenjen uporabi s strani oseb (vključno z otroki) z zmanjšanimi telesnimi, čutnimi ali duševnimi sposobnostmi ali pomanjkanjem izkušenj in znanja, razen če so pod nadzorom ali če so dobile navodila za uporabo naprave s strani osebe, odgovorne za njihovo varnost.

Nevarnost za otroke!

- To napravo lahko uporabljajo otroci v starosti do 8 let, in osebe z zmanjšanimi fizičnimi ali psihičnimi sposobnostmi ali pomanjkanjem izkušenj in znanja le, če so pod nadzorom odgovorne osebe ali če so jim bila predana navodila za varno uporabo naprave in če se zavedajo potencialnih nevarnosti, ki jih prinaša uporaba naprave.
- Otroci se ne smejo igrati z aparatom.
- Čiščenja in uporabniškega vzdrževanja naprave ne smejo opravljati otroci, razen če so pod nadzorom.
- Otroke, mlajše od 3 let, je treba kljub stalnemu spremljanju držati stran od naprave.
- Otroci in živali lahko plezajo po napravi. Zavarujte in preprečite takšna dejanja. Pred uporabo vedno preverite stroj.
- Steklena vrata so lahko vroča med delovanjem naprave. Otroke in domače živali držite ločeno od stroja.
- Stroja ne postavljajte v vlažne prostore ali na območja z eksplozivnimi plini ali vnetljivimi materiali.
- Pred uporabo obvezno odstranite transportne vijake in vso embalažo, saj lahko to poškoduje stroj ali povzroči poškodbe.
- Vtič napajanja mora biti vedno lahko dostopen.

Nevarnost eksplozije!

- Ne perite ali sušite predmetov, ki so bili očiščeni, oprani ali namočeni z vnetljivimi ali eksplozivnimi snovmi (kot so vosek, olje, barve, bencin, razmaščevalec, topila za kemično čiščenje, kerozin itd.). Takšni postopki lahko povzročijo požar ali eksplozijo.
- Pred pranjem v stroju takšne predmete temeljito sperite.



POZOR!

Namestitev naprave!

- Vse detergente in dodatne snovi hranite na varnem, izven dosega otrok.
- Naprave ne postavljajte na preprogo. Preproga lahko blokira določene odprtine v napravi, kar lahko povzroči okvaro naprave.
- Napravo držite stran od virov toplote in neposredne sončne svetlobe, da preprečite staranje plastičnih in gumijastih delov.
- Naprave ne uporabljajte v vlažnih okoljih ali prostorih, ki vsebujejo eksplozivne ali kavstične pline. V primeru puščanja ali brizganja vode po napravi pustite, da se naprava posuši na prostem.
- Naprave ne smete postavljati za vrata, ki jih je mogoče zakleniti, drsnih ali tečajnih vrat na nasprotni strani od pralnega stroja.
- Naprave ne nameščajte ali uporabljajte v prostorih s temperaturo pod 5 ° C. To lahko poškoduje dele pralnega stroja. Če se temu ne moremo izogniti, po vsaki uporabi popolnoma izpraznite vodo iz naprave (glejte: "Vzdrževanje - Čiščenje filtra odtočne črpalke"), da preprečite škodo, ki bi nastala zaradi morebitnega zamrzovanja vode v pralnem stroju.
- Nikoli ne uporabljajte vnetljivih razpršil ali podobnih snovi v neposredni bližini naprave.
- Pralni stroj je namenjen samo notranji uporabi.
- Ni namenjen za vgradnjo.

- Odprtine na stroju ne smejo biti pokrite ali drugače ovirane.
- Pralnega stroja ne smete nameščati v vlažni kopalnici ali drugih vlažnih prostorih ali v prostorih z eksplozivnimi materiali ali plini.
- Pralni stroj z enim dovodnim ventilom mora biti priključen samo na dovod hladne vode. Izdelek z dvojnimi dovodnimi ventili mora biti pravilno priključen na dovod tople in hladne vode.
- Po namestitvi naprave mora biti napajalni kabel enostavno dostopen
- Napajalni kabel naj bo trdno priključen v električno vtičnico sicer lahko pride do iskrenja in požara. Ne izvlecite vtiča tako, da vlečete za napajalni kabel. Ko odklopite vtič, trdno primite za vtič in ga izvlecite iz vtičnice.
- Pred uporabo stroja odstranite vso embalažo in transportne vijake. Če tega ne storite, lahko pride do resne škode, ki ni zajeta v garanciji!

Uporaba stroja!

- Preden prvič operete perilo, zaženite pralni stroj in izvedite en program pranja s praznim pralnim strojem, da v notranjosti pralnega stroja operete morebitne odpadke in umazanijo, ki bi lahko ostala od proizvodnje.
- Pred uporabo pralnega stroja morate izdelek umeriti.
- Na napravo ne postavljajte pretirano težkih predmetov, kot so rezervoarji za vodo ali grelci.
- Za namestitev dovoda in odtoka uporabite nove kompletne cevi, priložene aparatu. Ne uporabljajte starih obstoječih cevi.
- Maks. vhodni tlak vode je 1 MPa. Min. vstopni tlak vode je 0,05 MPa.
- Uporaba vnetljivih, eksplozivnih ali strupenih topil v pralnem stroju je prepovedana.
- V pralnem stroju je prepovedano uporabljati vnetljiva, eksplozivna ali strupena topila.
- V zameno za detergent ne uporabljajte bencina, alkohola in podobnih topil.

- Izberite samo detergente, ki so primerni za strojno pranje.
- Vse žepe in reže na perilu obvezno izpraznite tujkov ali snemljivih predmetov. Ostri in togi predmeti, kot so kovanci, broške, vijaki ali kamen, lahko resno poškodujejo perilo ali pralni stroj.
- Preden odprete vrata, se prepričajte, da je pralni stroj izpustil vodo in da ni ostala voda čez obod vrat. Ne odpirajte vrat, če je v stroju še voda.
- Pazite pri izlivanju vode iz pralnega stroja, saj je lahko izlita voda vroča!
- Med pranjem nikoli ročno ne dodajajte vode v pralni stroj.
- Po končanem programu počakajte dve minuti, da odprete vrata, saj varnostni mehanizem za določen čas ohranja vrata zaklenjena.

Stroj mora stati pokončno, ravno s tlemi in popolnoma stabilno. Uporabite nastavljive noge da postavite enoto stabilno in brez "nihanja".

POMEMBNO: Stroj mora biti nameščen tako, da vse nastavljive noge trdno ležijo na tleh.

Pustite dovolj prostora, da omogočite enostavno odpiranje vrat, odstranjevanje predala detergenta, čiščenje in vzdrževanje stroja.

Električni priklop

- Pazite, da ne stisnete napajalnega kabla, saj se lahko kabel poškoduje.
- Napajalni kabel priključite na ozemljeno vtičnico, zaščiteno z varovalko, v skladu z vrednostmi v tabeli "Tehnične specifikacije".
- Ozemljitev mora opraviti usposobljen električar.
- Pralni stroj mora biti nameščen v skladu z lokalnimi predpisi.
- Vodovodne in električne priključke mora izvesti usposobljen tehnik v skladu z navodili proizvajalca in lokalnimi varnostnimi predpisi.



Upozorilo!

- Ne uporabljajte priključkov z več vtiči ali podaljškov.
- Pralnega stroja ne priključujte na zunanji časovnik ali električni tokokrog, ki se redno vklaplja in izklaplja.
- Če je v prostoru vnetljiv plin, ne izklopite vtiča iz električne vtičnice.
- Nikoli ne izklopite napajalnega vtiča z mokrimi rokami.
- Vedno primite za vtič in ne za kabel.
- Napravo vedno izključite iz vtičnice, kadar je ne uporabljate.

Priklop na dovod vode

- Vedno preverite priključke dovodne cevi, pipe in odtočne cevi, saj lahko spremembe tlaka vode poškodujejo in razpokajo inštalacijo. Če cevi puščajo, zaprite pipo za vodo in odpravite napako. Naprave ne uporabljajte, preden usposobljena oseba pravilno namesti cevi.
- Steklena vrata se med delovanjem lahko zelo segrejejo. Otroke in hišne ljubljence držite stran od pralnega stroja, ki deluje.
- Cevi za dovod in odtok vode morajo biti pravilno in varno nameščene ter nepoškodovane. Če temu ni tako, lahko pride do puščanja vode.
- Ne odstranjujte filtra črpalke, ko je v napravi še vedno voda. Iz pralnega stroja lahko izteče velika količina vode, zaradi vroče vode pa obstaja nevarnost opeklin.

Uporaba in Vzdrževanje

- Nikoli ne uporabljajte vnetljivih, eksplozivnih ali strupenih topil. Za pranje ne uporabljajte bencina, alkohola itd. Izberite samo detergente, ki so primerni za pranje v pralnem stroju.
- Izpraznite vse žepe. Ostri in togi predmeti, kot so kovanci, broške, žebliji, vijaki, kamni itd. lahko povzročijo resne poškodbe in okvare pralnega stroja.

- Pred uporabo naprave iz žepov odstranite vse predmete, na primer vžigalnice in vžigalice.
- Temeljito sperite predhodno ročno oprane predmete.
- Predmete, ki so kontaminirani s snovmi, kot so jedilno olje, aceton, alkohol, bencin, kerozin, sredstva za odstranjevanje madežev, terpentini, voski in sredstva za odstranjevanje voska, pred sušenjem v napravi temeljito operite in sperite z vročo vodo z dodatkom detergenta.
- Predmetov, ki vsebujejo penasto gumo (lateks pena), kape za tuširanje, nepremočljiv tekstil, predmeti z gumijasto podlago in oblačila ali blazine, opremljene z blazinicami iz penaste gume, v stroju ne smete sušiti.
- Mehčalce ali podobne izdelke uporabljajte po navodilih.
- Nikoli ne poskušajte na silo odpreti vrat. Vrata se bodo odklenila kmalu po končanem ciklu pranja.
- Ne poskušajte zapreti vrat s pretirano silo. Če je vrata težko zapreti, poskrbite, da bodo oblačila pravilno vstavljena in razporejena.
- Pred čiščenjem in vzdrževanjem ter po vsaki uporabi vedno izklopite pralni stroj in zaprite pipo za vodo.
- Naprave nikoli ne polivajte z vodo za čiščenje in vzdrževanje. Obstaja nevarnost električnega udara!
- Popravila sme izvajati samo proizvajalec, pooblaščen servis ali podobne usposobljene osebe, da se izognete morebitnim nevarnostim. Proizvajalec ne odgovarja za škodo, ki bi nastala zaradi posredovanja nepooblaščenih oseb.

Namen naprave

Naprava je namenjena samo gospodinjstvu in pranju tekstila v običajnih gospodinskih količinah, primernih za strojno pranje in sušenje. Ta naprava je namenjena samo notranji uporabi in ni namenjena vgradnji v elemente.

Napravo uporabljajte samo v skladu s temi navodili. Naprava ni namenjena komercialni uporabi.

Kakršna koli druga uporaba se šteje za neprimerno.

Proizvajalec ni odgovoren za kakršno koli škodo ali poškodbo, ki bi lahko nastala zaradi nepravilne uporabe.

Ta naprava je namenjena gospodinjstvu in podobnim uporabam, kot so:

- kuhinje zaposlenih v trgovinah, pisarnah in drugih delovnih okoljih;
- s strani gostov v hotelih, motelih in drugih bivalnih prostorih;
- v podeželskih hišah za najem;
- na območjih, ki ponujajo "nočitev z zajtrkom".

Opis naprave

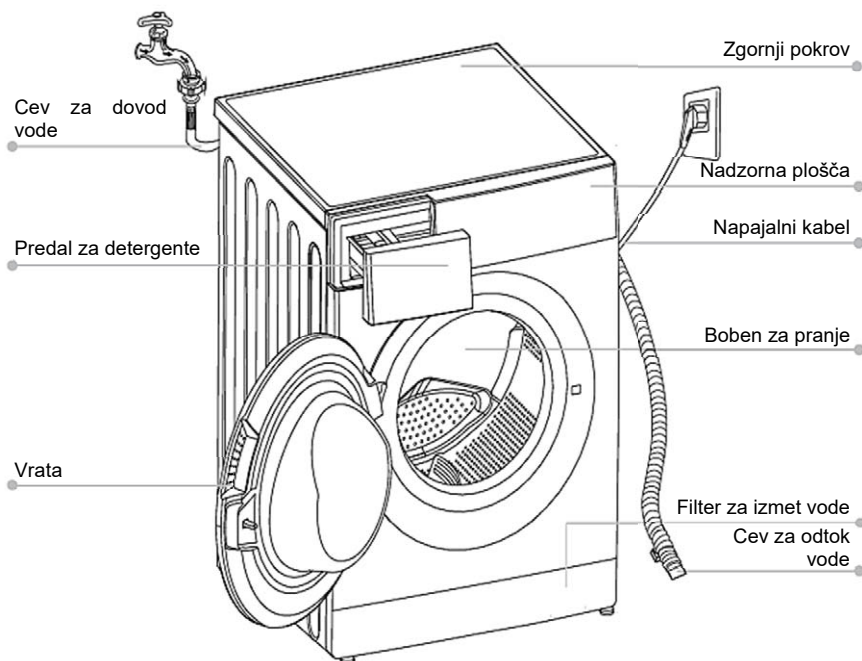

Opomba

- Risba je zgolj informativna. Dejanski izdelek se lahko nekoliko razlikuje, vendar funkcionalnost ostaja enaka

Oprema!

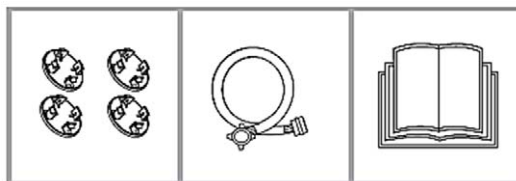

Pokrovi odprtin za transportne vijake

Cev za dovod hladne vode

Navodila za uporabo z garancijskim listom in informativnim

NAMESTITEV

Mesto namestitve



Opozorilo

- Stabilnost stroja je zelo pomembna, da se prepreči da se stroj ne premika in drsi!
- Prepričajte se, da izdelek ne stoji na kablu ali ne stiska napajalnega kabla!

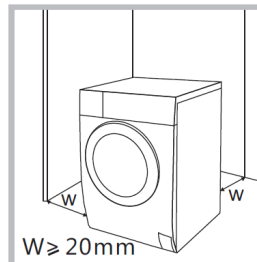

Pred namestitvijo stroja izberite primerno mesto namestitve, ki zahteva:

1. Trdna, suha in vodoravna površina
2. Da stroj ni izpostavljen neposredni sončni svetlobi
3. Da ima ustrezno prezračevanje
4. Da je temperatura prostora nad 0 °C
5. Da je lokacija oddaljena od močnih toplotnih virov, kot so peči, grelniki itd.

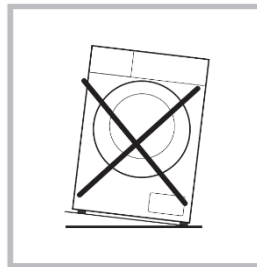

Razpakiranje stroja



Opozorilo

- Embalažni material (npr. folije, plastične vrečke, stiropor) je lahko otrokom nevaren.
- Obstaja nevarnost zadušitve! Vso embalažo odložite stran od otrok

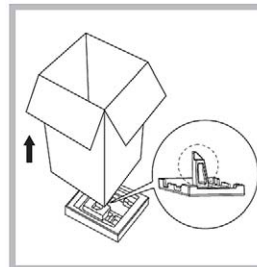

1. Odstranite kartonsko škatlo in embalažo iz stiropora.
2. Dvignite pralni stroj in odstranite dno embalaže iz stiropora. **Prepričajte se, da ste odstranili izbokline stiropora skupaj z dnom iz stiropora.**
3. Odstranite trak, s katerim je pritrjen napajalni kabel in odtočna cev.
4. Odstranite cev za dovod vode in druge pripomočke iz bobna.

Uklanjanje transportnih vijaka



Upozorenje

- Prije početka uporabe obavezno treba ukloniti transportne vijke smještene sa stražnje strane!
- Ako transportirate perilicu, potrebno je ponovno postaviti transportne vijke. Pohranite vijke na znano mjesto u slučaju ponovne uporabe.
- Jamstvo ne pokriva oštećenja uzrokovana time što transportni vijci nisu bili uklonjeni!

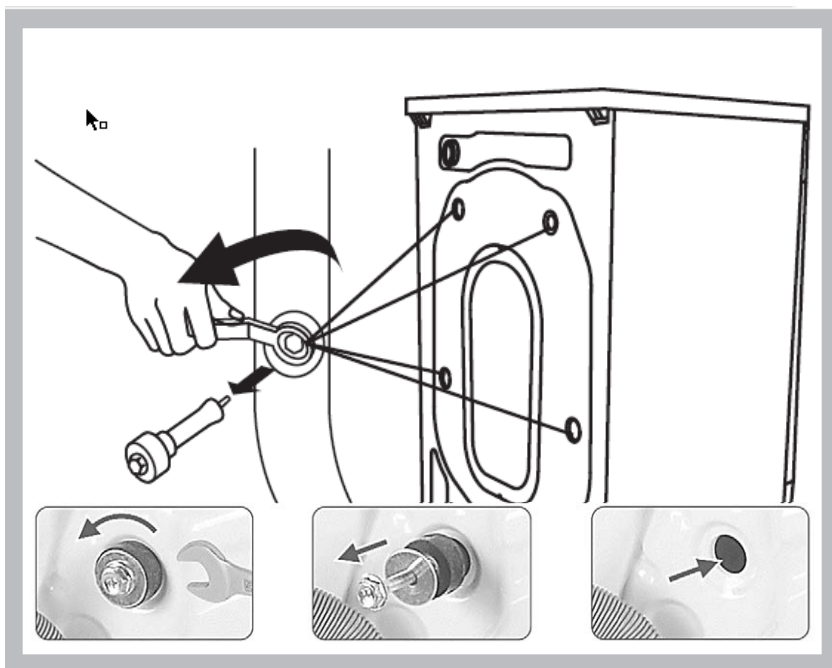

Molimo, slijedite sljedeće koraka kako bi uklonili transportne vijke:

1. Odvinite 4 vijka s ključem i potpuno ih uklonite.
2. Postavite na rupe od transportnih vijaka poklopce koje ste dobili uz pribor.
3. Pohranite vijke na znano mjesto u slučaju ponovne uporabe.

Poravnajte pralni stroj v vodoraven položaj



Opozorilo

- Zaklepne matice na vseh štirih nogah za izravnavo je treba priviti ob ohišje, da se noge ne odvijajo

1. Prepričajte se, da so nogice na ohišju do konca prite. Če ne, odvijte zaporno matico (tako, da lahko prilagodite višino nog) in vrnite noge v prvotni položaj, tako da so vse 4 noge približno v istem nivoju, v srednjem položaju.

2. Zavrtite noge, dokler se vse štiri nožice trdno ne dotaknejo tal, ne da bi se premikale ali se nihale s strojem.

3. Zaklepno matico pritrdite s ključem, da se noga ne more več vrteti in preverite, ali je stroj stabilen.

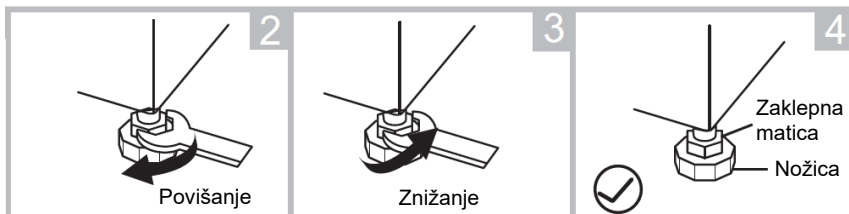
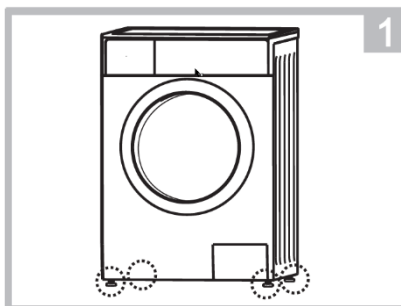

Priključek cevi za dovod vode



Opozorilo

- Da preprečite uhajanje vode ali poškodbe na cevi, sledite navodilom v tem poglavju.
- Ne upogibajte, ne lomite, ne spreminjajte ali odstranjujte cevi za dovod vode
- Pri modelih z dvema priključkoma priključite eno cev na pipo za toplo vodo, drugo pa na priključek za hladno vodo. Tako se bo poraba energije na nekaterih programih pranja zmanjšala.

1. Priklučitev cevi na pipo

Pipa z vijakom

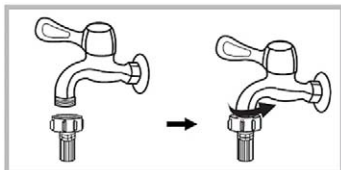

2. Drugi konec cevi pritrdite na dovodni ventil na zadnji strani stroja in ga zategnite v smeri urinega kazalca.

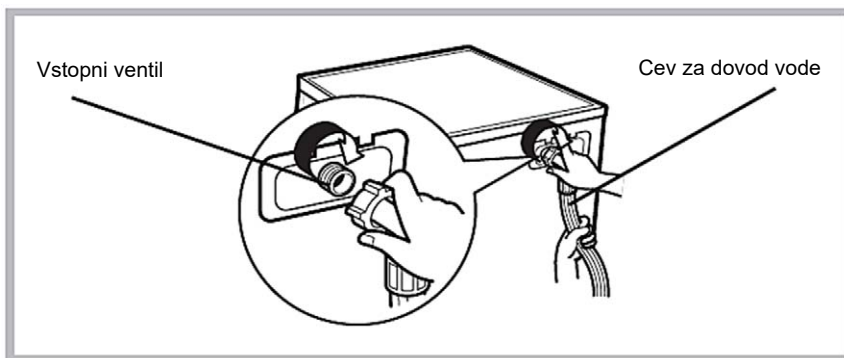

Cev za odtok vode



Opozorilo

- Odtočne cevi ne upogibajte in ne ravnajte.
- Pravilno namestite odtočno cev, sicer lahko voda iz pralnega stroja izteka

Obstajata dva načina za namestitev konca odtočne cevi:

1. Postavljanje cevi v odtok vode

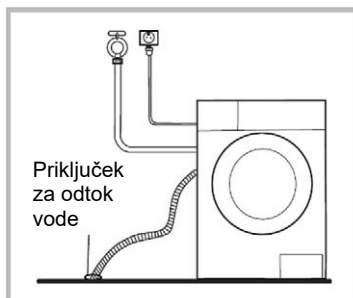

2. Povezava z odtočnim priključkom.
Dovoljena višina: **Min 60cm**
Maks .: 100cm

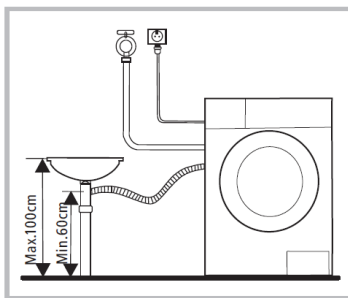

Opomba

- Če ima stroj v dodatku oporo za odvodno cev, namestite konec odtoka na naslednji način.

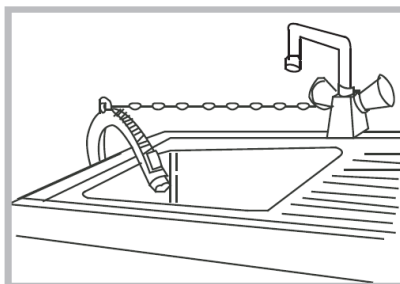
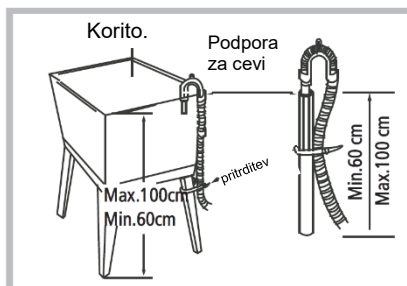

Opozorilo

- Pri namestitvi odtočne cevi pravilno pritrdite cev.
- Če je odtočna cev predolga, je ne postavljajte v pralni stroj, ker lahko to povzroči težave pri delovanju ali izmetu vode.

Čestitamo!

Vaš novi pralni stroj je zdaj pripravljen za uporabo!

HITER ZAČETEK



Pozor!

- Pred pranjem preverite, ali so pralni stroj in vsi nastavki pravilni.
- Pred prvim pranjem zaženite program pranja s praznim bobnom (brez oblačil), da v celoti očistite notranjost pralnega stroja od morebitnih ostankov in nečistoč, ki bi se lahko pojavile med proizvodnjo.

1. Preden se začne pranje

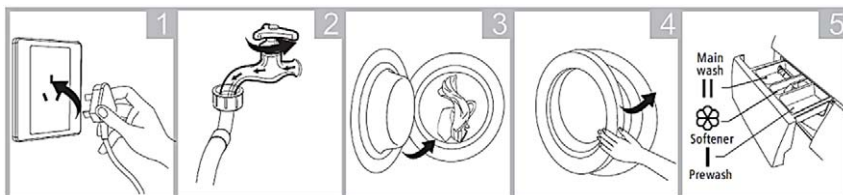

Priklopite napajanje.

Odprite pipo za dovod vode

Napolnite perilo

Zaprite vrata.

Dodajte detergent



Opomba

- Če ste izbrali funkcijo predpranja, je treba detergent dodati v "oddelek I" (za predpranje) in "oddelek II" (glavno pranje) (za pralne stroje s to funkcijo).

2. Pranje

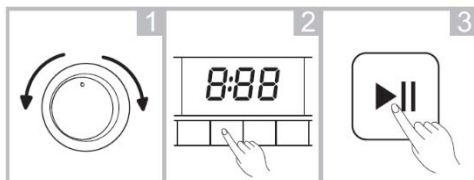

Odaberite program pranja

Izberite dodatno funkcijo

Pritisnite gumb Start / Pause, da začnete s pranjem



Opomba

- Korak 2 je opcijski in se ga lahko preskoči.
- Risbe so informativne, vaš izdelek se lahko nekoliko razlikuje, funkcionalnost pa ostaja enaka

3. Po pranju

Ko je program pranja končan, se bo v pralni stroj oglasil s kratkim piskom in na LED zaslonu se bo prikazalo sporočilo "**End**".

PRED VSAKIM PRANJEM

- Pogoji za delovanje pralnega stroja morajo biti (0-40) ° C. Če se pralni stroj uporablja na območju, kjer je lahko temperatura pod 0 ° C, se lahko dovodni ventil in odtočni sistem poškodujeta ali zamrzneta. Če je bil pralni stroj nameščen na območju, kjer je bila temperatura 0 ° C ali nižja, premaknite pralni stroj na območje, kjer je temperatura višja, da zagotovite, da cev za dovod vode in odtočna cev pred uporabo ne zamrzneta.
- Pred pranjem preverite nalepke in razlage o uporabi detergenta. Uporabljajte detergent brez pene ali z manj pene, primeren za strojno pranje.

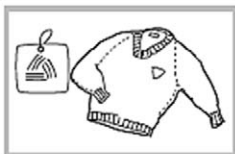

Preverite nalepke na oblačilih



Odstranite vse tujke iz žepov



Zavežite trakove, zaprite zadrgе



V vrečko za pranje vstavite manjše kose



Občutljivo perilo obrnite na narobno stran

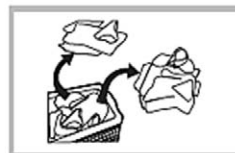



Ločite različne vrste perila za ločeno pranje



Opozorilo

- Pri pranju večjih ali težkih kosov oblačil lahko pride do spremembe ravnotežja bobna pralnega stroja. Zaradi tega priporočamo, da dodate še en ali dva kosa oblačil, da lahko centrifuga nemoteno deluje.
- Ne perite oblačil, ki so bila v stiku s kerozinom, bencinom, alkoholom in drugimi vnetljivimi materiali.

PREDAL ZA DETERGENT

- I Prostor za detergent - predpranje
- II Predal za detergent - glavno pranje
-  Prostor za mehčalec
-  Pritisnite tipku za izvlačenje ladice

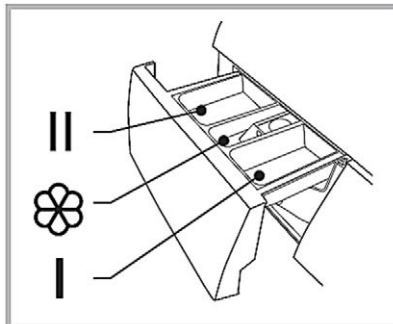

Pozor!

- Pralno sredstvo treba dati v oddelek " I ". **samo če izberete** program pranja s funkcijo **predpranje**.

Program	I	II	
Cotton (Bombaž)	<input type="radio"/>	<input checked="" type="radio"/>	<input type="radio"/>
Synthetic (Sintetika)	<input type="radio"/>	<input checked="" type="radio"/>	<input type="radio"/>
Mix (Mešano)	<input type="radio"/>	<input checked="" type="radio"/>	<input type="radio"/>
Jeans (Kavbojke)	<input type="radio"/>	<input checked="" type="radio"/>	<input type="radio"/>
Spin Only (Centrifuga)			<input type="radio"/>
Rinse & Spin (Izpiranje in Centrifuga)			<input type="radio"/>
ECO 40-60		<input checked="" type="radio"/>	<input type="radio"/>
20°C		<input checked="" type="radio"/>	<input type="radio"/>

Program	I	II	
Bulky / Bedlinen (Zajetno perilo)	<input type="radio"/>	<input checked="" type="radio"/>	<input type="radio"/>
Baby Care (Otroško občutljivo perilo)	<input type="radio"/>	<input checked="" type="radio"/>	<input type="radio"/>
Wool (Volna)		<input checked="" type="radio"/>	<input type="radio"/>
Sport Wear (Športna oblačila)	<input type="radio"/>	<input checked="" type="radio"/>	<input type="radio"/>
Rapid 45' (Hitro 45')	<input type="radio"/>	<input checked="" type="radio"/>	<input type="radio"/>
Quick 15' (Hitro 15')		<input checked="" type="radio"/>	<input type="radio"/>
Intensive (Intenzivno)		<input checked="" type="radio"/>	<input type="radio"/>

Oddelek za detergent

Oddelek za detergent kot možnost

Priporočilo za detergente

Priporočeni detergent	Cikel pranja	Temperatura pranja	Vrsta perila in tekstila
Močan detergent z belilom in optičnim belilom	Cotton (Bombaž), ECO 40-60,	40 / 60	Belo perilo iz bombaža ali perila, odpornega na kuhanje
Detergent za pranje barvnih tkanin brez belil in optičnih belil	Cotton (Bombaž)	40 / 60	Barvano perilo iz bombaža ali lana
Detergent za pranje barvnih tkanin ali blag detergent brez belil	Cotton (Bombaž), Synthetic (Sintetika),	Cold / 20 / 30 / 40	Barvano perilo iz vlaken, za katere je enostavno skrbeti ali iz sintetičnih materialov
Blag detergent za pranje perila	Synthetic (Sintetika),	20	Nežni tekstil, svila, viskoza
Poseben detergent za volno	Wool (Volna)	20 / 40	Volna



Opomba

- Pri tekočih detergentih ali detergentih v emulziji priporočamo, da preden detergent dodamo v predal nežno razredčimo v vodi in takšnega dodamo v predal. S tem boste preprečili ustvarjanje usedlin in neželeno zamašitev pralnega stroja.
- Izberite pravo vrsto detergenta za različne temperature pranja, da dosežete najboljše učinke pranja z manjšo porabo vode in energije.
- Za najboljše rezultate pranja je pomembno pravilno doziranje detergenta.
- Če pralni stroj ni popolnoma napolnjen, uporabite manjšo količino detergenta.
- Količino detergenta vedno prilagodite trdoti vode. Če je voda iz pipe mehka, uporabite manjšo količino detergenta.
- Odmerite pralno sredstvo glede na to, kako umazano je vaše perilo, manj umazana oblačila zahtevajo manj pralnega sredstva.
- Visoko koncentriran detergent (kompakten detergent) zahteva posebno natančno doziranje.
- Naslednji simptomi so znak prevelikega odmerka detergenta:
 - Ustvarjanje velike količine pene
 - Slab rezultat pranja in izpiranja
- Naslednji simptomi so znak premajhnega odmerka detergenta:
 - Perilo je sivo
 - Nabiranje oblog vodnega kamna na bobnu, grelnem elementu in / ali perilu

NADZORNA PLOŠČA

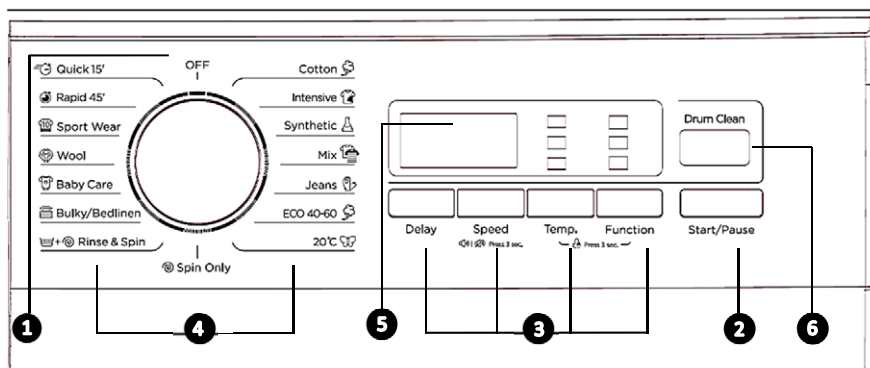

1. ON/ OFF (IZKLJUČENO)

Pralni stroj je vklopljen / izklopljen.

2. Pause / Start (Odmor/Začetek pranja)

Pritisnite gumb za začetek pranja ali začasno zaustavitev pranja.

3. Dodatne funkcijske tipke

Možno je izbrati dodatno funkcijo s privzetim programom pranja, za potrditev dodatne funkcije se prižge svetlobna oznaka.

4. Vrtljiv gumb, da izberete program pranja

Izbira programa pranja glede na vrsto perila.

5. Zaslon

Na zaslonu se prikažejo informacije o programu pranja, nastavitvah, predviden čas trajanja programa, možnosti in sporočila o stanju vašega pralnega stroja.

Zaslon bo ostal vključen med celotnim trajanjem pranja.

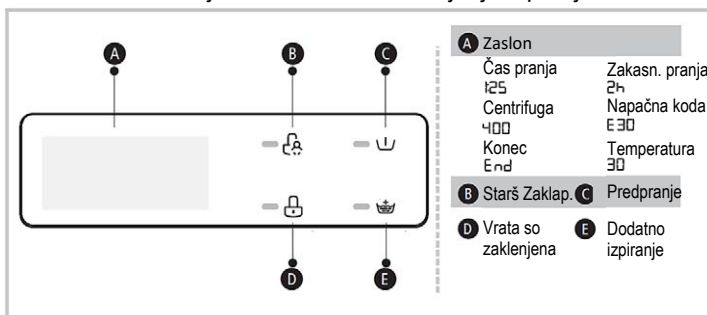

6. Drum Clean (Čiščenje bobna)

Poseben program namenjen čiščenju bobna in cevi napeljave pralnega stroja.

PROGRAMI

Programi	Kapaciteta polnjenja (kg)	Trajanje programa
Cotton (Bombaž)	6,0	2:40
Intensive (Intenzivno)	6,0	3:48
Synthetic (Sintetika)	3,0	2:20
Mix (Mešano)	6,0	1:20
Jeans (Kavbojke)	6,0	1:45
ECO 40-60	6,0	3:16 (1000rpm) 3:14 (1200rpm)
20°C	3,0	1:01
Spin Only (Centrifuga)	6,0	0:12
Rinse & Spin (Izpiranje in Centrifuga)	6,0	0:20
Bulky / Bedlinen (Zajetno perilo)	3,0	1:48
Baby Care (Otroško občutljivo perilo)	6,0	1:43
Wool (Volna)	2,0	1:07
Sport Wear (Športna oblačila)	3,0	0:45
Rapid 45' (Hitro 45')	2,0	0:45
Quick 15' (Hitro 15')	2,0	0:15



Opomba

- Parametri v tej tabeli so zgolj informativni. Dejanski parametri pranja se lahko razlikujejo od parametrov v zgornji preglednici, odvisno od dejanskih pogojev, kot so temperatura vode, prostornina in teža perila ter temperatura okolice.

WFL-120615B

Cikel	Normalna kapaciteta (kg)	Nastavitev temperature	Čas trajanja h:min	Poraba energije kWh/cikel	Poraba vode L/cikel	Najvišja temperatura vode °C ¹	Preostala vlaga v % / hitrost centrifuge obratov ²
Eco 40-60 ³	6.0	-	3:18	1.000	50	41	62% / 1200
	3.0	-	2:36	0.622	39	37	62% / 1200
	1.5	-	2:36	0.390	36	23	62% / 1200
20°C	3.0	20	1:01	0.207	38	20	65% / 1000
Cotton (60°C) (Bombaž 60°C)	6.0	60	2:45	1.280	58	60	70% / 800
Mix (Mešano)	6.0	40	1:20	0.684	58	40	65% / 1000
Quick 15' (Hitro 15')	2.0	Cold	0:15	0.035	31	Cold	70% / 800
Intensive (Intenzivno)	6.0	40	3:48	1.029	58	40	70% / 800

WFL-100615BS

Cikel	Normalna kapaciteta (kg)	Nastavitev temperature	Čas trajanja h:min	Poraba energije kWh/cikel	Poraba vode l/cikel	Najvišja temperatura vode.°C ¹	Preostala vlaga v % / hitrost centrifuge obratov ²
Eco 40-60 ³	6.0	-	3:18	1.000	50	41	62% / 1000
	3.0	-	2:36	0.622	39	37	62% / 1000
	1.5	-	2:36	0.390	36	23	62% / 1000
20°C	3.0	20	1:01	0.207	38	20	65% / 1000
Cotton (60°C) (Bombaž 60°C)	6.0	60	2:45	1.280	58	60	70% / 800
Mix (Mešano)	6.0	40	1:20	0.684	58	40	65% / 1000
Quick 15' (Hitro 15')	2.0	Cold	0:15	0.035	31	Cold	70% / 800
Intensive (Intenzivno)	6.0	40	3:48	1.029	58	40	70% / 800

- Zgornji podatki so samo referenčni in se lahko spremenijo zaradi različnih dejanskih pogojev uporabe.
- Podatki za programe, ki niso programi ECO 40-60, so samo okvirni.
- Države EU:

WFL-120615BS, WFL-100615BS:

Uredba EN 60456: 2016 / prA2019 z (EU) 2019/2014, (EU) 2019/2023,

Razred energetske učinkovitosti je: E

Program preskusa energije: ECO 40-60. Počivaj privzeto.

Polovično polnjenje za model 6,0 kg: 3,0 kg.

Četrtnina polnjenja za model 6,0 kg: 1,5 kg.

- 1) Najvišja temperatura, ki jo doseže perilo v pralnem ciklusu vsaj 5 minut.
- 2) Preostala vlaga po pranju kot odstotek vsebnosti vode in hitrosti centrifugiranja, pri kateri je bilo to doseženo.
- 3) Program ECO 40-60 lahko očisti normalno umazano bombažno perilo, ki je pralno pri 40 ° C ali 60 ° C. Ta program se uporablja za ocenjevanje skladnosti z Uredbo (EU) 2019/2023.

Najučinkovitejši programi glede porabe energije so na splošno tisti, ki delujejo pri nižjih temperaturah in daljšem trajanju programa.

Polnjenje gospodinjanskega pralnega stroja do zmogljivosti, določene za posamezne programe, bo prispevalo k prihrankom energije in vode.

Na hrup centrifugiranja in preostalo vlago vpliva naslednje: večja je hitrost centrifugiranja, večji je hrup in manjša je vsebnost preostale vlage..

**Opozorilo!**

- Če pride do izpada električne energije med delovanjem pralnega stroja, posebni pomnilnik shrani izbrani program in ob ponovnem zagonu se program samodejno nadaljuje.

PROGRAMI

Kako bi pranje bilo učinkovito i prilagođeno vrsti rublja koje se pere, potrebno je odabrati odgovarajući program pranja, prema vrsti rublja, zaprljanosti i količini (težini).

Program	Opis
Cotton (Bombaž)	Da bi povećali učinkovitost pranja, se čas pranja podaljša. Uporaba tega programa je preporučljiva za pranje otroških oblačil ali pranje oblačil oseb s kožnimi alergijami.
Synthetic (Sintetika)	Sintetične tkanine: npr. srajce, plašči, mešani tekstil. Med pranjem pletenega tekstila se količina pralnega sredstva zmanjša zaradi lažjega pletenja in lažjega tvorjenja pene.
Baby Care (Otroško občutljivo perilo)	Z izbiro tega programa postane pranje otroških oblačil temeljitejše, boljše izpiranje pa zaščiti dojenčkovo občutljivo kožo.
Rapid 45' (Hitro pranje 45')	Hitro pranje manjše količine manj umazanega perila.
Mixed (Mešano perilo)	Ta program lahko izberete za pranje mešanih oblačil, ki za pranje potrebuje veliko več časa in energije. Uporablja se za pranje vsakodnevnih oblačil iz bombaža, kot so posteljnina, brisače, kopalni plašči in spodnje perilo.
Jeans (Kavbojke)	Program pranja jeansa.
20°C	Program pranja svetle barve oblačil; ohranja in ščiti barvo oblačil.
Quick 15' (Hitro 15')	Kratek program pranja prilagojen za manjše količine manj umazanega perila.
Wool (Volna)	Program za pranje volne ali ročno ali strojno pletenih občutljivih tkanin. Posebej nežen program pranja, ki preprečuje, da se tkanina skrči in raztegne. Program dela daljše odmore pri pranju (tkanina se namaka v tekočini za pranje).
Spin Only (Centrifuga)	Vklop centrifuge
Rinse & Spin (Izprijanje in Centrifuga)	Program, ki začne izpiranje in zatem "Centrifugo".
Sport Wear (Šport)	Program za hitro pranje športnih oblačil.

**Bulky Linen
(Zajetno perilo)**

Program pranja, namenjen pranju perila ali večjih kosov tkanine / oblačil (na primer zajetno posteljnino, blazine itd.).

Intensive (Intenzivno)

Za močno umazano perilo, daljši program

**Drum Clean
(Čiščenje bobna)**

Program za čiščenje pralnega stroja (bobna) z uporabo visokotemperaturne sterilizacije pri 90 ° C, da bi bilo pranje oblačil bolj higiensko. Pri tem postopku v bobnu ne sme biti nobeno oblačilo.

Če dodate pravo količino belila na osnovi klora, bo učinek čiščenja bobna boljši. Ta program uporabite po potrebi, občasno. #

ECO 40-60

Začetni program 40 ° C, dodatnih možnosti ni mogoče prilagoditi. Program pranja, namenjen pranju oblačil pri 40 ° C do 60 ° C

Opcije

Programi	Nastavljena temperatura (°C)	Nastavite hitrost ožemanja		Dodatne funkcije
		1200 rpm	1000 rpm	
Cotton (Bombaž)	40	800	800	🕒 ⏸️ 👑
Intensive (Intenzivno)	40	800	800	🕒
Synthetic (Sintetika)	40	800	800	🕒 ⏸️ 👑
Mix (Mešano)	40	1000	1000	🕒 ⏸️ 👑
Jeans (Kavbojke)	60	1000	1400	🕒 ⏸️ 👑
ECO 40-60	-	-	-	🕒
20°C	20	1000	1000	🕒 ⏸️
Spin Only (Centrifuga)	-	1000	800	🕒
Rinse & Spin (Izpiranje in Centrifuga)	-	1000	1000	🕒 ⏸️
Bulky / Bedlinen (Zajetno perilo)	40	1000	1000	🕒 ⏸️ 👑
Baby Care (Otroško občutljivo perilo)	60	1000	1000	🕒 ⏸️ 👑
Wool (Volna)	40	600	600	🕒 ⏸️
Sport Wear (Športna oblačila)	20	800	800	🕒 ⏸️ 👑
Rapid 45' (Hitro 45')	40	800	800	🕒 ⏸️ 👑
Quick 15' (Hitro 15')	Cold	800	800	🕒



Opomba

- Poiščite največjo hitrost ožemanja, čas programa in druge podrobnosti programa ECO 40-60 v vsebini priročnika s podatki o izdelku, tako da skenirate kodo QR na zadnji strani tega priročnika ali na energijski nalepki ali obiščite www.vivax.com..
- Tabela prikazuje, kateri program ponuja določene dodatne možnosti.

DODATNE FUNKCIJE

Opcionalne Funkcije

Delay (Pranje z zamikom):

Nastavite pranje z zamikom:

1. Izberite program pranja
2. Pritisnite gumb Delay (Zakasnitev), da prilagodite čas, ko želite začeti pranje (nastavite lahko čas 0-24h.)
3. Pritisnite tipko [Start/Pause], da zaženete časovnik.



Izberite Program pranja



Nastavite čas
dremeža



Nastavite čas

Preklic pranja z zamikom:

Pritiskajte tipko [Delay], dokler se na zaslonu ne prikaže 0H.

Ta prilagoditev je mogoča samo, če se program pranja prej ne zažene.

Če se je program pranja že začel, pritisnite tipko [**On/Off**] za ponastavitev programa.

Opcije:

Extra Rinse (Dodatno izpiranje):

Vključena je dodatna funkcija izpiranja.

Prewash (Predpranje):

Funkcija vključuje dodatno pranje pred glavnim pranjem. Funkcija je primerna za odstranjevanje prahu ali večje umazanije iz perila. Pralno sredstvo morate postaviti v prostor "I" predala za pralno sredstvo.

Starševsko zaklepanje:

Da otrokom preprečite pritiskanje gumbov na pralnem stroju, lahko gumbne pralnega stroja zaklenete na naslednji način:

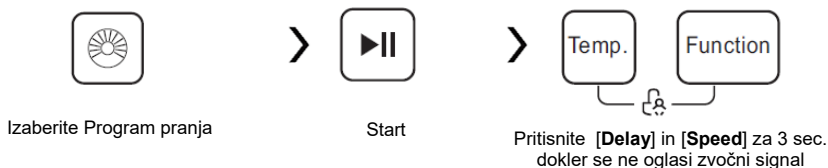
**Opozorilo!**

- Ko je Parental Lock aktiven in se program zažene, se indikator vklopi in na zaslonu se izmenično prikaže preostali čas pranja. Ko pritisnete katero koli tipko, lučka za zaklepanje utripa 3 s. Ko se program konča, se prikazovalnik "CL" in "END" izmenjujeta 10 s, nato pa lučke za zaščito otrok utripajo 3 s
- S ponovnim pritiskom prekličete funkcijo.
- Starševsko zaklepanje "zaklene" vse tipke, razen vrtljive tipke, ko se to postavi na ON / OFF.
 - Ko je napajanje prekinjeno, se funkcija zaklepanja prekliča.
 - Pri nekaterih modelih ostane funkcija aktivna tudi po izpadu napajanja.

Temperatura: Temp

Pritisnite tipko "Temp" za nastavev temperature vode (Cold (Hladno), 20°C, 30°C, 40°C, 60°C, 90°C)

Centrifuga: Speed

Pritisnite tipko "Speed" za nastavev hitrosti centrifuge:

1000 rpm model: 0-400-600-800-1000

1200 rpm model: 0-400-600-800-1000-1200

Utišanje zvočnega signala:

Če ne želite, da stroj piska, lahko pisk izklopite tako, da sledite spodnjim korakom:



Izaberite Program pranja



Pritisnite tipko **[Temp]** za 3 sek. In zvočni signal bo utišan

Če želite aktivirati piskanje, ponovno pritisnite tipko za 3 sekunde. Nastavitev ostane do naslednje ponastavitve naprave.



Oprez!

- Nakon isključivanja funkcije zvuka, zvučna signalizacija neće biti više aktivna. Ukoliko želite ponovno uključiti zvučnu signalizaciju, ponovite postupak kao što je opisano u gornjim koracima.

Drum Clean (Čišćenje bobna)

Ko pralni stroj doseže določeno število ciklov pranja (25-krat), na koncu zadnjega programa prične utripati lučka "Drum clean", ki uporabnika opomni, naj začne program čiščenja.

Pogoj sprostitve:

1. Po dolgem pritisku gumba »Čišćenje bobna« 3 sekunde se bo število ciklov pranja zbrisalo.
2. Po zagonu Drum Clean programa, se število ciklov pranja samodejno izbriše.

ČIŠČENJE IN VZDRŽEVANJE



Opozorilo

- Pred čiščenjem ali vzdrževanjem pralnega stroja obvezno izklopite aparat iz električnega omrežja in zaprite vodovodno pipo.

Čiščenje ohišja

Pravilno vzdrževanje pralnega stroja lahko podaljša njegovo dobo delovanja.

Površino ohišja lahko po potrebi očistite z razredčenimi neabrazivnimi nevtralnimi detergenti.

Če pride do razlitja vode, pralni stroj in tla takoj obrišite z vlažno krpo.

Ne uporabljajte ščetk, abrazivnih krp, žičnih ščetk, abrazivnih in jedkih kemičnih čistil ali organskih topil (kot so alkohol, aceton, olje itd.).

Ne izpirajte ohišja s tekočo vodo, da preprečite, da bi voda vstopila v stroj in poškodovala električno izolacijo in druge dele. Za čiščenje sprednje nadzorne plošče uporabite rahlo navlaženo krpo in nato suho krpo.



Opomba

- Za čiščenje ne uporabljajte kislin, razredčil ali drugih jedkih topil, kot sta alkohol in jedka kemična sredstva.

Čiščenje bobna

Zaradi povečane vlage in stika kovinskih delov na oblačilih in bobnu se na bobnu lahko pojavijo madeži rje. Priporočljivo je, da take madeže takoj očistite z detergentom, ki ni na osnovi klora. Nikoli ne uporabljajte abrazivov in krp, ki imajo abrazivne lastnosti, kot je jeklena volna.



Opomba

- Med čiščenjem bobna ne dajajte perila v pralni stroj.

Čiščenje gume in stekel vrat

Po pranju obrišite steklo in gumo na vratih in pustite vrata nekaj časa odprta, da se posuši notranjost bobna.

Če na steklu in tesnilu vrat dovolite nabiranje umazanije in kamen, lahko tesnilo začne puščati vodo.

Preverite uture na tesnilu in če najdete tuje predmete, kot so kovanci, gumbi in drugi predmeti, jih nujno odstranite

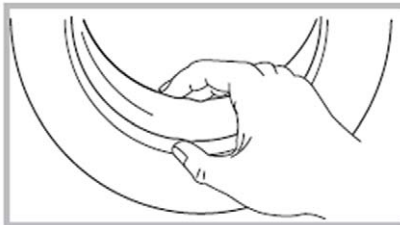

Čiščenje dovoda vode in dovodnega filtra vode



Opomba

- Dovodni filter je treba občasno očistiti in tudi takrat, če opazite, da se tlak v dovodni vodi zniža.

Čiščenje filtra na pipi:

1. Zaprite dovodno pipo
2. Odstranite (odvijte) priključno cev iz pipe.
3. Očistite filter na cevi (če obstaja) in priključek na pipi.
4. Ponovno priključite cev na pipo, odprite pipo in preverite, da ne pušča.

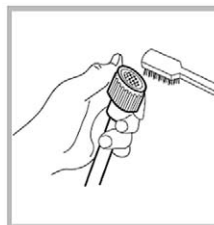
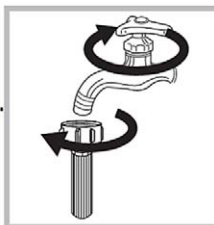

Čiščenje filtra na vstopu v pralni stroj:

1. Zaprite dovodno pipo
2. Odstranite (odvijte) priključno cev s priključka pralnega stroja.
3. Očistite filter na priključku.
4. Ponovno priključite cev na pralni stroj, odprite pipo in preverite, da ne pušča.

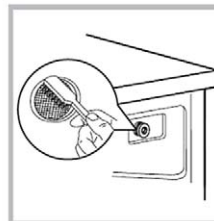

Opomba

- Filter lahko očistite ločeno, ga odstranite iz priključka, ga operete in vrnete v priključek;
- Ponovno priključite cev, odprite dovodno pipo in preverite tesnosti.

Čiščenje predala za detergent:

1. Pritisnite plastični del v predelu za mehčanje, kar kaže puščica na spodnji risbi.
2. Dvignite predal in ga odstranite. Vse predalnice predala temeljito sperite z vodo, vključno s plastičnim vložkom mehčalca.
3. Ponovno namestite vložek mehčalca in predal potisnite nazaj na svoje mesto.

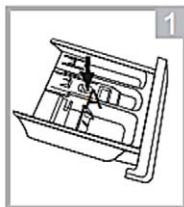

S pritiskom na točko A izvlecite predal za detergent



Očistite predal s tekočo vodo



Očistite notranjost oddelka predala

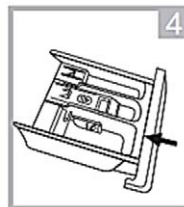

Vrnite predal v oddelek pralnega stroja



Opomba

- Za čiščenje ne uporabljajte kislin, razredčil ali drugih jedkih topil, kot sta alkohol in jedka kemična sredstva.

Čiščenje filtra črpalke za izmet vode:

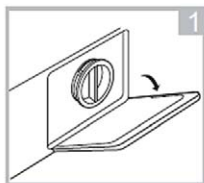

Odprite pokrov s spodnje sprednje strani

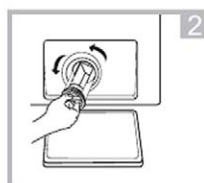

Odstranite filter tako, da ga zavrtite v smeri urinega kazalca.



Odstranite umazanijo ali tujke.

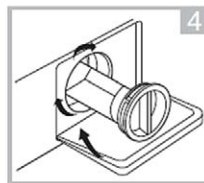

Ponovno namestite filter in zaprite pokrov.

Opozorilo

- Bodite previdni, saj je voda v pomivalnem stroju lahko vroča!
- Pustite, da se voda v pralnem stroju ohladi.
- Pred čiščenjem stroj izključite iz električnega omrežja, da preprečite električni udar.
- Filter odtočne črpalke lahko filtrira majhne snovi iz pranja, vendar se lahko večji predmeti zataknejo v filtru in blokirajo črpalko ali odtok vode.
- Občasno očistite filter, da lahko pralni stroj nemoteno deluje.

Opozorilo!

- Pod odprtino filtra črpalke postavite plitvo posodo, ker lahko, ko odstranite filter, začne puščati voda, ki jo vsebuje instalacija pralnega stroja.
- Ko uporabljate pralni stroj, odvisno od programa, je v črpalci morda vroča voda. Nikoli ne odstranjajte pokrova črpalke med ciklom pranja! Počakajte, da se pralni stroj konča s pranjem in je prazen. Pri vračanju filtra poskrbite, da je filter močno zategnjen, da preprečite uhajanje vode.

Transport

- Pred prevozom:
 - Varnostne vijake mora namestiti strokovnjak.
 - Preostalo vodo izpustite iz pralnega stroja.
- Pralni stroj je težek. Nosite ga previdno. Nikoli ne držite pralnega stroja ali ga ne nosite za vrata, ročaje, krmilne elemente ali kateri koli drug lahko lomljiv del.
- Stroj je treba prevažati v originalni embalaži ali pa ga zavijte v mehke krpe, da preprečite poškodbe.
- Nepravilna embalaža lahko poškoduje zunanjo stran naprave.
- Ko ga premikate, držite stroj za robove ohišja ali dno. Pralnega stroja nikakor ne smete dvigovati za robove zgornjega pokrova.
- Pralnega stroja ne obračajte narobe, vodoravno in ga ne izpostavljajte visokim vibracijam in tresenju.

Opomba:

Garancija ne pokriva okvar ali mehanskih poškodb, ki so se pojavile med nalaganjem, razlaganjem ali prevozom pralnega stroja.

Izklop, če pralnega stroja ne boste uporabljali dlje časa

Če pralnega stroja ne boste uporabljali dlje časa, izklopite pralni stroj (odklopite vtič iz vtičnice), izpraznite boben, zaprite pipo za vodo.

Vrata naj bodo rahlo odprta, da ne pride do neugodnega vonja.

Pralnega stroja ne hranite v prostoru, kjer je temperatura lahko nižja od 0°C.

Zamrzovanje vode lahko poškoduje dele pralnega stroja.

ODPRAVLJANJE TEŽAV



Opomba

- Nekatere preproste težave lahko uporabnik reši brez pomoči pooblaščenega servisa. Če težave ne odpravite s posvetovanjem po spodnji tabeli, se obrnite na pooblaščen servisni center.

Opis težave	Razlog	Rešitev
Pralnega stroja ni mogoče zagnati	<ul style="list-style-type: none"> • Vrata niso pravilno zaprta 	<ul style="list-style-type: none"> • Ponovno zaprite vrata in poskusite znova vklopiti stroj • Prepričajte se, da med vrati in ohišjem ni zagodenih oblačil
Ne morete odpreti vrat	<ul style="list-style-type: none"> • To je povsem normalno. Varnostni mehanizem za zaščito pred izlivom vode je aktiven. Počakajte nekaj minut in potem boste lahko odprli vrata 	<ul style="list-style-type: none"> • Počakajte, da se program pranja konča. Po končanem programu pranja se vrata nekaj minut kasneje odklenejo. • Odklopite napajanje in ponovno zaženite stroj
Puščanje vode	<ul style="list-style-type: none"> • Na cevi za dovod vode pušča voda • Filter črpalke ni popolnoma zategnjen. 	<ul style="list-style-type: none"> • Preverite dovodno cev in po potrebi zategnite povezave na pipi ali priključku cevi na pralni stroj. • Očistite filter črpalke in tesnilo filtra.
Nabral se je detergent v predalu za detergent	<ul style="list-style-type: none"> • Detergent se je "strdil" v predalih 	<ul style="list-style-type: none"> • Očistite predal za detergent
Indikatorji ali zaslon ne svetijo	<ul style="list-style-type: none"> • Pri električnem napajanju je prišlo do težave 	<ul style="list-style-type: none"> • Pralni stroj izključite iz električnega omrežja in ga vklopite po 10 sekundah
Nenavaden zvok	<ul style="list-style-type: none"> • 	<ul style="list-style-type: none"> • Preverite, ali so transportni vijaki odstranjeni • Preverite stabilnost pralnega stroja. Pravilno prilagodite stabilnost z vrtenjem izravnalnih nog

Pojasnilo kode napake

Če so odkrite kakršne koli napake, bodo lučke tipke na nadzorni plošči utripale v določeni kombinaciji.

Za rešitev problema prosimo poglejte spodnjo tabelo:

Prikaz	Razlog	Rešitev
E30	<ul style="list-style-type: none"> Vrata niso pravilno zaprta 	<ul style="list-style-type: none"> Ponovno zaprite vrata Preverite, ali med vrati in ohišjem ni nobenih zataknjenih oblačil
E10	<ul style="list-style-type: none"> Težava z vstopom vode 	<ul style="list-style-type: none"> Preverite tlak vode Odprite pipo Preverite dovodno cev in filtre
E12	<ul style="list-style-type: none"> Preveč vode v stroju 	<ul style="list-style-type: none"> Preverite cev in pokrov filtra odtočne črpalke. Preverite ali očistite odvodno cev, odvodni filter in priključek za odvodno cev.
E21	<ul style="list-style-type: none"> Predolgo izčrpavanje vode 	<ul style="list-style-type: none"> Preverite ali očistite odvodno cev, odvodni filter in priključek za odvodno cev. Črpalke za odvajanje vode je blokirana - Očistite filter odtočne črpalke
EXX	<ul style="list-style-type: none"> Drugo 	<ul style="list-style-type: none"> Pralni stroj izključite iz električnega omrežja in ga po nekaj sekundah ponovno vklopite. Če se težava še vedno pojavlja, se obrnite na servisni center



Opomba

- Po preverjanju ponovno vklopite pralni stroj.
- Če se težava še naprej pojavlja, se obrnite na pooblaščen servisni

TEHNIČNE SPECIFIKACIJE

Model:	WFL-100615BS	WFL-120615B
Napajanje:	220-240V, 50Hz	220-240V, 50Hz
Nazivna napetost	10A	10A
Nazivna moč	2050W	2050W
Standardni pritisk vode	0,05-1Mpa	0,05-1Mpa
Kapaciteta pranja	6,0 kg	6,0 kg
Dimenzije (WxDxH)	595*400*850 mm	595*470*850 mm
Neto teža	52 kg	57 kg

REZERVNI DELI IN SERVIS

Rezervni deli za vašo napravo so na voljo še najmanj 10 let po tem, ko je bila zadnja enota modela dana na trg.

V primeru vprašanj se obrnite na našo službo za pomoč strankam in servisno mrežo, ki je navedena v priloženi garancijski izjavi ali na distributerja: M SAN Grupa doo, Dugoselska ulica 5, 10372 Rugvica, Hrvaška.

Naslednji rezervni deli so na voljo pri distributerju M SAN Grupa d.o.o. ali v centralni službi: MR servis d.o.o.:

Vrata, vratni tečaji in vratna tesnila, druga tesnila, sklop vratne ključavnice in plastična periferna oprema, kot je predal za detergent itd.

Upozorilo!

Nevarnost električnega udara!

Nikoli ne poskušajte popraviti pokvarjene naprave.

Ogrozite lahko svoje življenje in življenje uporabnika.

Popravila na napravi smejo izvajati le pooblaščenih servisi in strokovno osebje. Nestrokovno popravilo ali popravilo izven mreže pooblaščenih servisov razveljavi garancijo in odškodnina za škodo se ne prizna!

Odlaganje, EU Izjava o skladnosti

Prijazen odnos do okolja



Izdelki označeni s tem simbolom označujejo, da izdelek sodi v kategorijo električne in elektronske opreme (EE izdelkov) in se ne sme odlagati kot gospodinjski in kosovni odpad. Zato je treba ta proizvod odstraniti v označenem zbirnem mestu za zbiranje električne in elektronske opreme. S tem ko izdelek pravilno odlagate, boste preprečali morebitne negativne vplive na okolje in zdravje ljudi, ki bi jih sicer lahko povzročilo nepravilno odlaganje izrabljenega izdelka. Z recikliranjem materialov iz tega izdelka boste pripomogli k ohranitvi zdravega okolja in naravnih virov.

Za podrobnejše informacije o zbiranju, razvrščanju, ponovni uporabi in recikliranju tega izdelka se obrnite na izvajalca, ki opravlja dejavnost prevzemanja odpadne EE opreme ali na trgovino kjer ste opremo kupali.

EU Izjava o skladnosti

Ta naprava je izdelana v skladu z veljavnimi Evropskimi standardi in v skladu z vsemi veljavnimi Direktivami in Predpisi.

EU Izjavo o skladnosti lahko prenesete z naslednje povezave:
www.msan.hr/dokumentacijaartikala



EPREL Informacijski list izdelka (EU 2019/2014)

Podatki z informacijami o izdelkih (Informacijski list izdelka) so vneseni v bazo podatkov EPREL

Za več informacij o samem izdelku poskenirajte Kodo QR ali obiščite spletno stran: **www.vivax.com**



WFL-120615B



WFL-100615BS



WFL-100615BS
WFL-120615B

EN
Instruction manual



! Warning!

- Before the first usage, you must remove the transport bolts from the backside!
- The warranty does not cover damages caused by not removing the transport bolts!

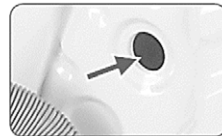
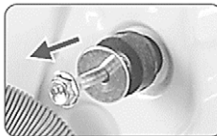
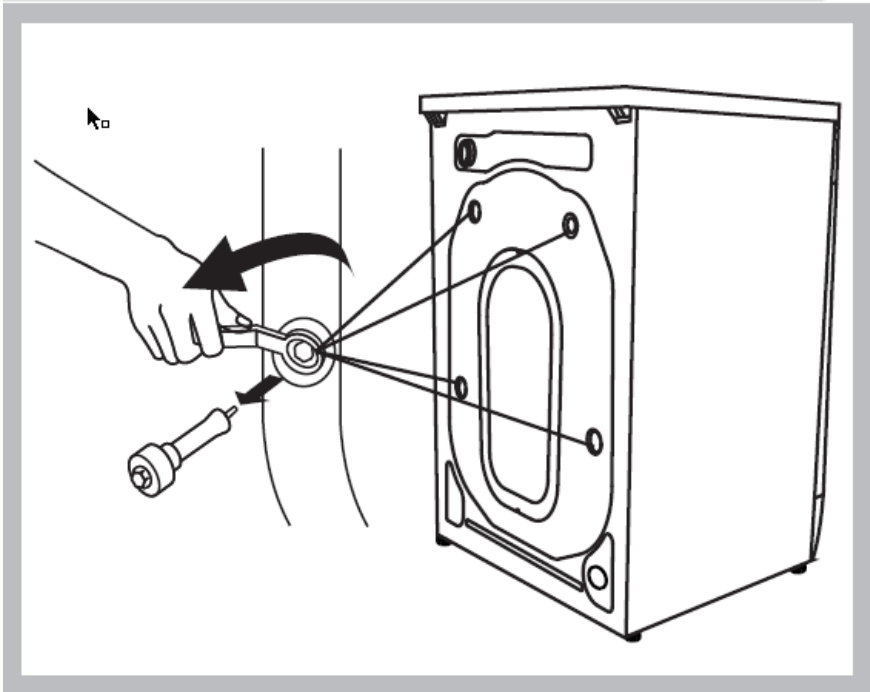
**! Warning!**

- Before the first usage, please carefully read „Installation“ chapter in this Manual!

Contents

■ Safety warnings	3
■ Installation	
Product Description	11
Installation	12
■ Operations	
Quick Start	17
Before Each Washing	18
Detergent Dispenser	19
Control Panel	21
Programmes	24
Extra Functions	26
■ Cleaning and Care	29
■ Trouble Shooting	33
■ Technical Specifications	35
■ Disposal, EU Declaration of Conformity	36
■ Product Fiche	36

DEAR CUSTOMER:

Thank you for buying VIVAX product. To ensure that you get the best results from your new machine, please take time to read through the simple instructions in this booklet.

Please ensure that the packing material is disposed of in accordance with the current environmental requirements.

When disposing of any electric product, please contact your local waste disposal department for advice on safe disposal.

This appliance must be only used for its intended purpose.

Please read these instructions carefully before installing and powering the machine. The manufacturer is not responsible for improper device usage.

- Follow the instructions for use. Dispose your instructions to the known and safe place to keep them in case of reused.

SAFETY WARNINGS

Meaning of safety warning symbols



Warning symbol

The symbols indicate matters to pay attention to, and these behaviors shall be specially noted. Due precautions are needed or serious or moderate injuries or damages of the product will be caused.



Caution symbols

The symbols indicate prohibited matters, and those behaviors are forbidden. Non-compliance with the instructions may result in product damages or endanger the personal safety of users.



Note

The symbols indicate matters that must be followed, and those behaviors must be strictly executed in line with the operation requirements. Non-compliance with the instructions may result in product damages or endanger the personal safety of users.



WARNING!

The Electric Shock!

- If the supply cord is damaged, it must be replaced by the manufacturer, its service agent or similarly qualified persons in order to avoid a hazard.
- The new hose-sets supplied with the appliance are to be used and that old hose-sets should not be reused.
- Before any maintenance the device, unplug the appliance from the mains.
- Always unplug the machine and turn off the water supply after use. The max. inlet water pressure, in pascals. The min. inlet water pressure, in pascals.
- To ensure your safety, power plug must be inserted into an earthed three-pole socket. Check carefully and make sure that your socket is properly and reliably earthed.

- Make sure that the water and electrical devices must be connected by a qualified technician in accordance with the manufacturer's instructions and local safety regulations.
- This appliance is not intended for use by persons (including children) with reduced physical, sensory or mental capabilities, or lack of experience and knowledge, unless they have been given supervision or instruction concerning use of the appliance by a person responsible for their safety.

Risk to Children!

- This appliance can be used by children aged from 8 years and above and persons with reduced physical, sensory or mental capabilities or lack of experience and knowledge if they have been given supervision or instruction concerning use of the appliance in a safe way and understand the hazards involved.
- Children shall not play with appliance.
- Children should be supervised that they do not play with the appliance.
- Cleaning and user maintenance shall not be made by children without supervision.
- Do not climb or sit on the appliance.
- Children of less than 3 years should be kept away unless continuously supervised.
- Animals and children may climb into the machine. Check the machine before every operation.
- Glass door may be very hot during the operation. Keep kids and pets far away from the machine during the operation
- Do not place machine into very wet rooms as well as in the rooms with explosive or caustic gas.
- Remove all packages and transport bolts before using the appliance. Otherwise, serious damage may result.
- Plug must be accessible after installation.

Risk of Explosion!

- Do not wash or dry articles that have been cleaned in, washed in, soaked in, or dabbed with combustible or explosive substances (such as wax, oil, paint, gasoline, degreasers, dry-cleaning solvents, kerosene, etc.) This may result in fire or explosion.
- Before hand thoroughly rinse items of washing by hand.



CAUTION!

Installing the Product!

- All washing and additional substances are to be kept in a safe place out of the reach of children.
- Do not install the machine on a carpet floor. The obstruction of the openings by a carpet can damage the machine.
- Keep the appliance clear from heating sources and direct sunlight to avoid plastic and rubber parts to corrode.
- Do not use the appliance in humid environments or rooms containing explosive or caustic gas. In case of water leakage or water splashes let the appliance dry in the open air.
- The appliance must not be installed behind a lockable door, a sliding door or a door with a hinge on the opposite side to that of the washing machine.
- Do not operate the machine in rooms with a temperature of below 5°C. This can cause damages to parts of it. If it is unavoidable, make sure to drain the water completely from the appliance after every use (see „Maintenance - Cleaning of drain pump filter“) to avoid damages caused by frost.
- Never use flammable sprays or substances in the immediate proximity of the appliance.
- This washing machine is for indoor use only.

- It isn't intended to be built-in using.
- ~~The openings must not be obstructed by a carpet.~~
- ~~Washing machine shall not be installed in bath room or very wet rooms as well as in the rooms with explosive or caustic gases.~~
- The washing machine with single inlet valve only can be connected to the cold water supply. ~~The product with double inlet valves should be correctly connected to the hot water and cold water supply.~~
- Plug must be accessible after installation.
- The power cord should be firmly contacted with the socket or else fires might be caused. Do not pull or band power cable.
- Remove all packages and transport bolts before using the appliance. Otherwise, serious damage may result.

Operating the appliance!

- Before washing the clothes at first time, the product shall be operated in one round of the whole procedures without the clothes inside.
- Before using the washing machine, the product shall be calibrated.
- Do not put any excessively heavy objects on the appliance, like water containers or heating devices.
- The new hose-sets supplied with the appliance are to be used and that old hose-sets should not be reused.
- Max. Inlet water pressure 1 MPa. Min. inlet water pressure 0.05 MPa.
- Flammable and explosive or toxic solvents are forbidden.
- Gasoline and alcohol etc. shall not be used as detergents.
- Please only select the detergents suitable for machine washing, especially for drum.
- Make sure that all pockets are emptied. Sharp and rigid items such as coin, brooch, nail, screw or stone etc. may

cause serious damages to this machine.

- Please check whether the water inside the drum has been drained before opening its door. please do not open the door if there is any water visible.
- Be careful of burning when the product drains hot washing water.
- Never refill the water by hand during washing.
- After the program is completed, please wait for two minutes to open the door.

The unit must stand upright and in the plane of the floor. Use two adjustable feet to adjust the device.

IMPORTANT: Machine must be placed that all feet firmly lying on the ground.

Please leave enough space to ensure easible door opening and drawer removal.

Electrical connection

- Make sure the supply cable is not trapped by the machine, it can get damaged.
- Connect the product to a grounded outlet protected by a fuse complying with the values in the “Technical specifications“ table.
- The grounding installation has to be made by a qualified electrician.
- Ensure that the machine is installed in accordance with the local regulations.
- Water and electrical connections must be carried out by a qualified technician in accordance with the manufacturer’s instructions and local safety regulations.

**Warning!**

- Don't use multiple plugs or extension cords.
- The appliance must not have an external switching device such as a timer or connected to a circuit that is regularly switched on and off.
- Do not pull the plug out of the mains outlet if there is flammable gas around.
- Never pull out power plug with wet hands.
- Always pull at the plug, not at the cable.
- Always unplug the appliance if it is not being used.

Water connections

- Check the connections of the water inlet tubes, the water tap and the outlet hose for possible problems due to changes of water pressure. If the connections loosen or leak close the water tap and get it repaired. Do not use the appliance before the pipes and hoses are installed properly by qualified persons.
- Glass door may become very hot during the operation. Keep children and pets far away from the machine while it is operating.
- The water inlet and outlet hoses have to be safely installed and remain undamaged. Otherwise, water leakage can occur.
- Do not remove the drain pump filter while there is still water in the appliance. Big quantities of water can leak out, and there is a risk of scalding due to hot water.

Operation and Maintenance

- Never use any flammable, explosive or toxic solvents. Do not use gasoline and alcohol etc. as detergents. Only select detergents that are suitable for machine washing.
- Make sure that all pockets are emptied. Sharp and rigid items such as coins, brooches, nails, screws, stones etc. may cause serious damages to this machine.

- Remove all objects from pockets such as lighters and matches before use the appliance.
- Thoroughly rinse items that have been washed by hand.
- Items that have been soiled with substances such as cooking oil, acetone, alcohol, petrol, kerosene, spot removers, turpentine, wax and wax removers should be washed in hot with an extra amount of detergent before being dried in the appliance.
- Items containing foam rubber (latex foam), shower caps, water proof textiles, rubber backed articles and clothes or pillows fitted with foam rubber pads should not be dried in the machine.
- Fabric softeners or similar products should be used as recommended in their instructions.
- Never try to open the door forcefully. The door will unlock shortly after the end of a cycle.
- Please do not close the door with excessive force. If it is found difficult to close the door, please check if the clothes are properly inserted and distributed.
- Always unplug the appliance and close the water tap before cleaning and maintenance and after each use.
- Never pour water over the appliance for cleaning purpose. Risk of electric shock!
- Repairs shall only be carried out by the manufacturer, its service agent or similarly qualified persons in order to avoid a hazard. The producer will not be responsible for damages caused by the intervention of not authorized persons.

Intended use

The product is intended only for home use and for textiles in household amounts suitable for machine washing and drying. This appliance is for indoor use only and not intended for built in use.

Only use according to these instructions. The appliance is not intended for commercial use.

Any other use is considered as improper use. The producer is not responsible for any damage or injuries that may result of it.

This appliance is intended to be used in household and similar applications such as:

- Staff kitchen areas in shops, offices and other working environments;
- Farm houses;
- By clients in hotels, motels and other residential type environments;
- Bed and breakfast type environments;
- Areas for communal use in blocks of flats or in laundrettes.

PRODUCT DESCRIPTION

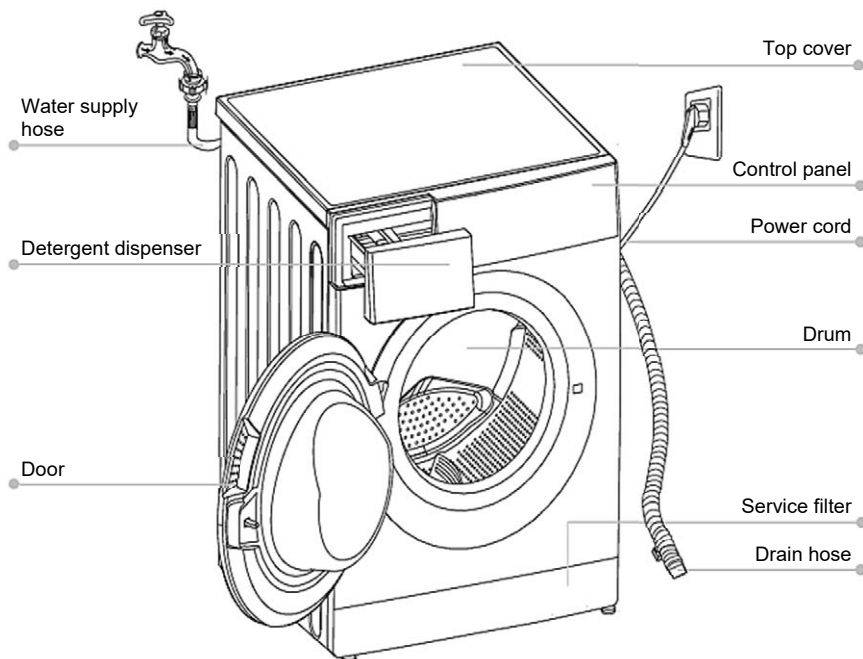

Note

- The product line chart is for reference only, please refer to real product as standard

Accessories!

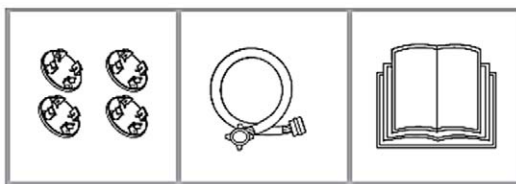

Transport hole
plugs

Supply hose cold
water

User manual

INSTALLATION

Installation area



Warning

- Stability is important to prevent the product from wandering!
- Make sure that the product should not stand on the power cord

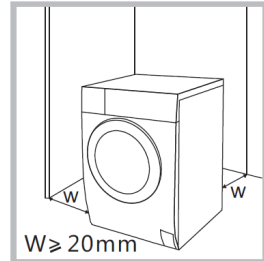

Before installing the machine, the location characterized As follows shall be selected:

1. Rigid, dry, and level surface
2. Avoid direct sunlight
3. Sufficient ventilation
4. Room temperature is above 0°C
5. Keep far away from the heat resources such as coal or gas.

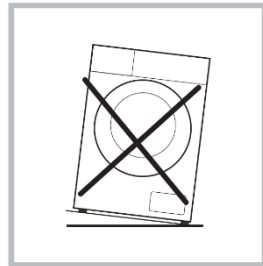

Unpacking the Washing Machine



Warning

- Packaging material (e.g. Films, Styrofoam) can be dangerous for children.
- There is a risk of suffocation! Keep all packaging well away from children

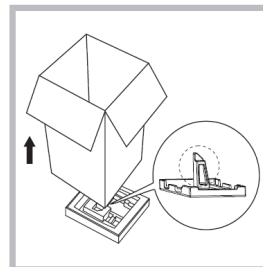

1. Remove the cardboard box and styrofoam packing.
2. Lift the washing machine and remove the base packing. Make sure the small triangle foam is removed with the bottom one together. If not, lay the unit down with side surface, then remove the small foam from the unit bottom manually.
3. Remove the tape securing the power supply cord and drain hose.
4. Remove the inlet hose from the drum.

Remove transport bolts



Warning

- You must remove the transport bolts from the backside before using the product.
- You'll need the transport bolts again if you move the product, so make sure you keep them in a safe place.
- The warranty does not cover damages caused by not removing the transport bolts!

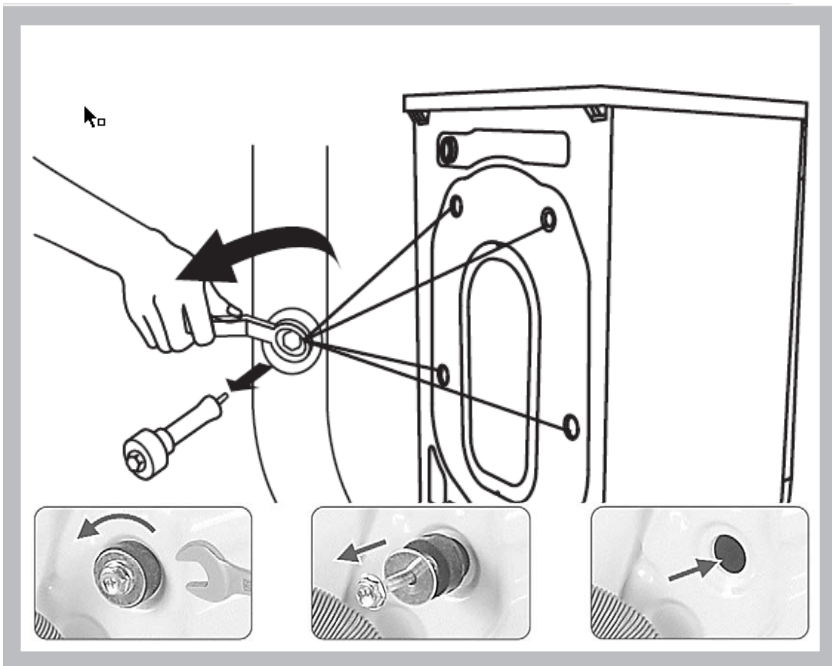

Please take the following steps to remove the bolts:

1. Loosen 4 bolts with spanner and then remove them.
2. Stop the holes with transport hole plugs.
3. Keep the transport bolts properly for future use.

Levelling the washing machine



Warning

- The lock nuts on all four feet must be screwed tightly against the housing

1. Check if the legs are closely attached to the cabinet. If not, please turn them to their original positions tighten the nuts.
2. Loosen the lock nut turn the foot until it closely contacts with the floor.
3. Adjust the legs and lock them with a spanner, make sure the machine is steady

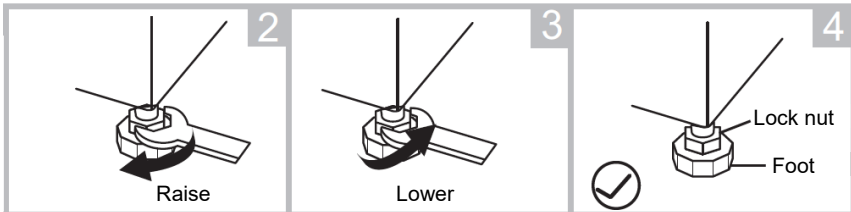
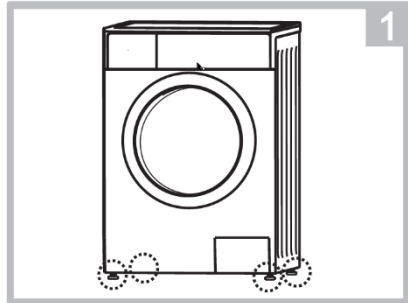

Connect Water Supply Hose



Warning

- To prevent leakage or water damage, follow the instructions in this chapter
- Do not kink, crush, modify or sever water inlet hose
- For the model equips hot valve, connect it to hot water tap with hot water supply hose. Energy consumption will decrease automatically for some program.

1. Connection water tap on inlet hose.

Tap with threads and inlet hose

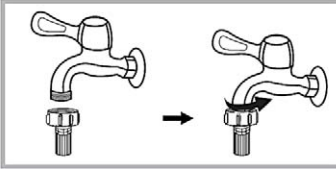

2. Connect the other end of inlet pipe to the inlet valve at the backside of product and fasten the pipe tightly clockwise.

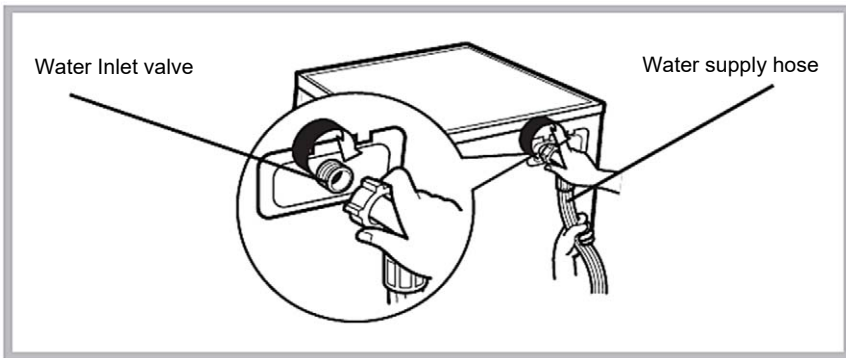

Drain Hose



Warning

- Do not kink or protract the drain hose.
- Position drain hose properly ,otherwise damage might result of water leakage.

There are two ways to place the end of drain hose:

1. Put it into the water trough

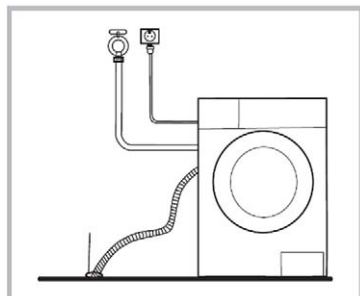

2. Connect it to the branch drain pipe of the trough.

The trough height: **Min 60cm**
Max: 100cm

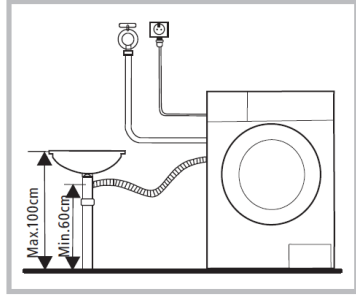

Note

- If the machine has drain hose support, please install it like the following.
- Hose retainer is not part of the accessories. If you need it, please ask in your local shop.

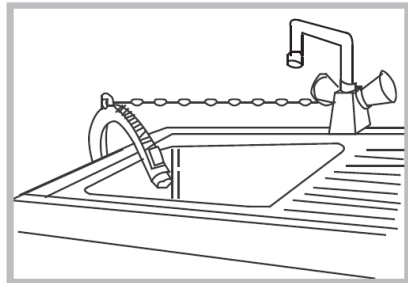
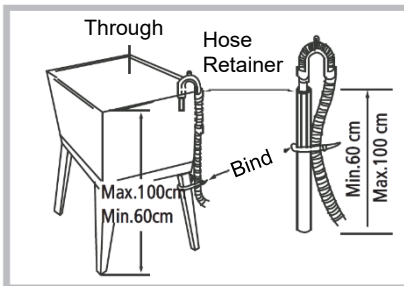

Warning

- When installing drain hose, fix it properly with a rope.
- If drain hose is too long, do not force it into washing machine as it will cause abnormal noises.

Congratulations!

Now, your new machine is ready for the first use!

QUICK START

! Caution!

- Before washing, please make sure it's installed properly.
- Before washing at first time, the washing machine shall be operated in one round of the whole procedures without clothes in as follows

1. Before Washing

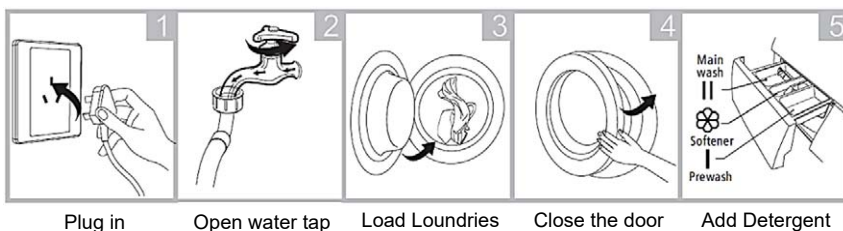

📌 Note

- Detergent need to be added in „compartment I“ (Prewash) and „compartment II“ (main wash), after selecting pre-washing (for machines with this function).

2. Washing

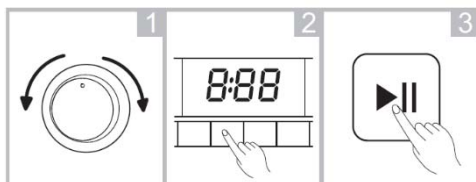

Select Washing Programme Select Function or Default Press Start/Pause Button to start Washing Cycle

📌 Note

- If default is selected, step 2 can be skipped.

3. After Washing

When the washing program is complete, you will hear “Buzzer” beep or on the Display will appear message: “End”.

BEFORE EACH WASHING

- The working condition of the washer should be (5-40)°C. If used under 0°C, the inlet valve and draining system may be damaged. If the machine is placed under condition of 0°C or less, then it should be transferred to normal ambient temperature to ensure the water supply hose and drain hose are not frozen before use.
- Please check the labels and the explanation of using detergent before wash. Use non-foaming or less-foaming detergent suitable for machine washing properly.

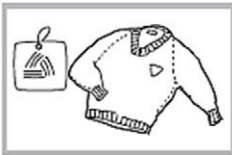

Check the Label



Take all the items out of the pockets



Knot the long strips, zip or button

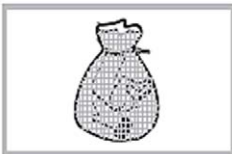

Put small clothes into the pillow slip.



Turn easy-pilling and long-pile fabric inside out



Separate clothes with different textures



Warning

- When washing a single clothes, it may easily cause great eccentricity and give alarm due to great unbalance. Therefore it is suggested to add one or two more clothes to be washed together so that draining can be done smoothly.
- Do not wash or dry articles that have been cleaned in, washed in, soaked in, or dabbed with combustible or explosive substances like wax, oil, paint, gasoline, alcohol, kerosene, and other flammable materials.

DETERGENT DRAWER

- I Pre wash detergent compartment
- II Main wash detergent compartment
- ☼ Softener compartment
- ☰ Release button to pull out the dispenser

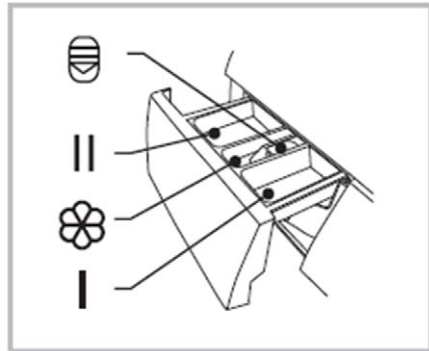

Caution!

- Detergent only need to be added in "case I "after selecting pre-washing for machines with this function.

Programme	I	II	☼
Cotton	<input type="radio"/>	<input checked="" type="radio"/>	<input type="radio"/>
Synthetic	<input type="radio"/>	<input checked="" type="radio"/>	<input type="radio"/>
Mix	<input type="radio"/>	<input checked="" type="radio"/>	<input type="radio"/>
Jeans	<input type="radio"/>	<input checked="" type="radio"/>	<input type="radio"/>
Spin Only			
Rinse & Spin			<input type="radio"/>
ECO 40-60		<input checked="" type="radio"/>	<input type="radio"/>
20°C		<input checked="" type="radio"/>	<input type="radio"/>

Programme	I	II	☼
Bulky / Bedlinen	<input type="radio"/>	<input checked="" type="radio"/>	<input type="radio"/>
Baby Care	<input type="radio"/>	<input checked="" type="radio"/>	<input type="radio"/>
Wool		<input checked="" type="radio"/>	<input type="radio"/>
Sport Wear	<input type="radio"/>	<input checked="" type="radio"/>	<input type="radio"/>
Rapid 45'	<input type="radio"/>	<input checked="" type="radio"/>	<input type="radio"/>
Quick 15'		<input checked="" type="radio"/>	<input type="radio"/>
Intensive'		<input checked="" type="radio"/>	<input type="radio"/>

Fill Detergent compartment

Fill Detergent compartment as Option

Detergent Recommendation

Recommended washing detergent	Wash cycles	Washing temp.	Type of laundry and textile
Heavy-duty detergent with bleaching agents and optical brighteners	Cotton, ECO 40-60	40 / 60	White laundry made from boil-proof cotton or linen
Colour detergent without bleaching agent and optical brighteners	Cotton	40 / 60	Coloured laundry made from cotton or linen
Color or mild detergent without optical brighteners	Cotton, Synthetic	20 / 40	Coloured laundry made from easy care fibres or synthetic materials
Mild washing detergent	Synthetic	20	Delicate textiles, silk, viscose
Special wool detergent	Wool	20 / 40	Wool

Note

- As for the agglomerated or ropy detergent or additive, before they are poured into the detergent box, it is suggested to use some water for dilution to prevent the inlet of detergent box from being blocked and overflowing while filling water.
- Please choose suitable type of detergent for the various washing temperature to get the best washing performance with less water and energy consumption.
- To achieve the best cleaning result a proper detergent dosing is important.
- Use a reduced detergent amount if the drum is not filled completely.
- Always adjust the amount of detergent to the water hardness, if your tap water is soft, use less detergent.
- Dose according to how dirty your laundry is, less dirty clothes require less detergent.
- Highly concentrated (compact detergent) requires particularly accurate dosing.

Following symptoms are a sign of detergent overdosing:

- heavy foam formation
- poor washing and rinsing result

Following symptoms are a sign of detergent underdosing:

- laundry turns grey
- built-up of limescale deposits on the drum, the heating

CONTROL PANEL

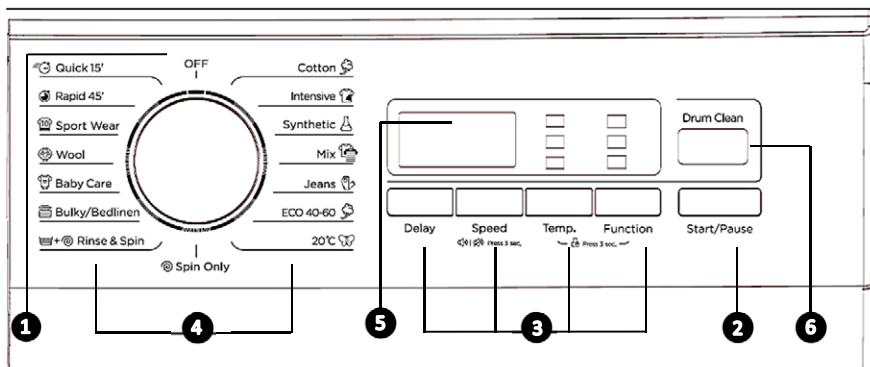

1. ON/OFF

Washing machine is switched On/ Off.

2. Start/ Pause

Press the button to Start or Pause the washing cycle.

3. Option

This allows you to select an additional function and will light when selected.

4. Washing Programmes

Select available washing programmes according to the laundry type.

5. Display

The display shows the settings, estimated time remaining, options, and status messages for your washing machine.

The display will remain on through the cycle

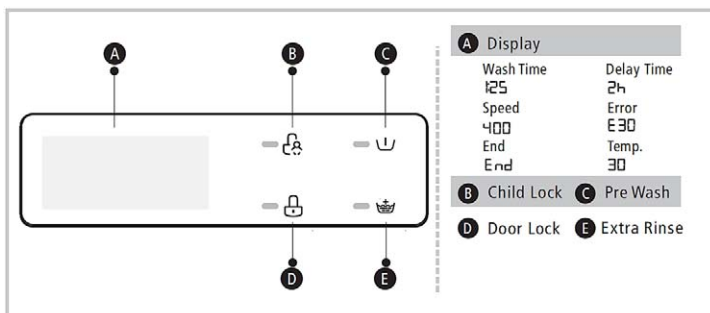

6. Drum Clean

Specially set in this machine to clean the drum and tube.

PROGRAMMES

Programme	Load capacity (kg)	Display Time
Cotton	6,0	2:40
Intensive	6,0	3:48
Synthetic	3,0	2:20
Mix	6,0	1:20
Jeans	6,0	1:45
ECO 40-60	6,0	3:16 (1000rpm) 3:14 (1200rpm)
20°C	3,0	1:01
Spin Only	6,0	0:12
Rinse & Spin	6,0	0:20
Bulky / Bedlinen	3,0	1:48
Baby Care	6,0	1:43
Wool	2,0	1:07
Sport Wear	3,0	0:45
Rapid 45'	2,0	0:45
Quick 15'	2,0	0:15



Note

- The parameters in this table are only for user's reference. The real washing parameters may be different with the parameters in above mentioned table, depends about real conditions (temperature of the water, laundry weight and environment temperature).

WFL-120615B

Cycle	Normal capacity (kg)	Temperature settings	Cycle Duration h:min	Energy Consumption in kWh/cycle	Water consumption L/cycle	Highest water temp. °C ¹	Residual moisture n % / Spin speed in rpm ²
Eco 40-60 ³	6.0	-	3:18	1.000	50	41	62% / 1200
	3.0	-	2:36	0.622	39	37	62% / 1200
	1.5	-	2:36	0.390	36	23	62% / 1200
20°C	3.0	20	1:01	0.207	38	20	65% / 1000
Cotton (60°C)	6.0	60	2:45	1.280	58	60	70% / 800
Mix	6.0	40	1:20	0.684	58	40	65% / 1000
Quick 15'	2.0	Cold	0:15	0.035	31	Cold	70% / 800
Intensive	6.0	40	3:48	1.029	58	40	70% / 800

WFL-100615BS

Cycle	Normal capacity (kg)	Temperature settings	Cycle Duration h:min	Energy Consumption in kWh/cycle	Water consumption L/cycle	Highest water temp. °C ¹	Residual moisture in % / Spin speed in rpm ²
Eco 40-60 ³	6.0	-	3:18	1.000	50	41	62% / 1000
	3.0	-	2:36	0.622	39	37	62% / 1000
	1.5	-	2:36	0.390	36	23	62% / 1000
20°C	3.0	20	1:01	0.207	38	20	65% / 1000
Cotton (60°C)	6.0	60	2:45	1.280	58	60	70% / 800
Mix	6.0	40	1:20	0.684	58	40	65% / 1000
Quick 15'	2.0	Cold	0:15	0.035	31	Cold	70% / 800
Intensive	6.0	40	3:48	1.029	58	40	70% / 800

- The above data is for reference only, and the data may change due to different actual use conditions.
- The valves given for programmes other than the ECO 40-60 programme are indicative only.

- **For EU Countries:**

- **WFL-120615BS, WFL-100615BS:**

- Concerning to EN 60456:2016/prA2019 With (EU)2019/2014, (EU)2019/2023, The EU energy efficiency class is: E

- Energy test program: ECO 40-60. Other as the default.

- Half load for 6.0Kg machine:3.0Kg.

- Quarter load for 6.0Kg machine: 1.5Kg.

- 1) The highest temperature reached by the laundry in the wash cycle for at least 5 minutes.
- 2) Residual moisture after the wash cycle in water content percent and the spin speed at which this was achieved.
- 3) The ECO 40-60 programme is able to clean normally soiled cotton laundry declared to be washable at 40°C or 60°C, together in the same cycle. This programme is used to assess the compliance with the regulation (EU) 2019/2023.

The most efficient programmes in terms of energy consumption are generally those that perform at lower temperatures and longer duration.

Loading the household washing machine up to the capacity indicated for the respective programmes will contribute to energy and water savings.

Noise and remaining moisture content are influenced by the spinning speed: the higher the spinning speed in the spinning phase, the higher the noise and the lower the remaining moisture content.



Caution!



































- If there is any break in the power supply while the machine is operating, a special memory stores the selected programme and when the power is restarted, the program will continue.

PROGRAMMES

You can choose a different Washing programmes, depends about the laundry type, level of dirty and laundry weight.

Programmes	Description
Cotton	Hard-wearing textiles, heat-resistant textiles made of cotton or linen.
Synthetic	Wash synthetic articles, for example: shirts, coats, blending. While washing the knitting textiles, detergent quantity shall be reduced due to its loose string construction and easily forming bubbles.
Baby Care	Washing the baby's clothes, it can make the baby's wear cleaner and make the rinse performance better to protect the baby skin.
Rapid 45'	Washing few and not very dirty clothes quickly.
Mix	Mixed load consisting of textiles made of cotton and synthetics.
Jeans	Specially for jeans.
20°C	Washing brightly colored clothes, it can protect the colors better.
Quick 15'	Extra short programme approx. suitable for lightly soiled washing as a small amounts of laundry.
Wool	Hand or machine-washable wool or rich wool textiles. Especially gentle wash programme to prevent shrinkage, longer programme pauses (textiles rest in wash liquor).
Spin Only	Extra Spin.
Rinse & Spin	Extra Rinse with Spin.
Sport Wear	Washing the activewear.
Bulky Linen	This program is specially designed for washing duvet coats.
Intensive	To increase the washing effects, washing time is increased.
Drum Clean	Specially set in this machine to clean the drum and tube. It applies 90 °C high temperature sterilization to make the clothes washing more green. When this programme is performed, the clothes or other washing cannot be added. When proper amount of chlorine bleaching agent is put in the barrel cleaning effect will be better. The customer can use this programme regularly according to the need.#
ECO 40-60	Default 40°C,not selectable,suitable for laundry washing at about 40°C-60°C..#

Options

Cycle	Default Temp. (°C)	Default spin speed in rpm		Additional functions
		1200 rpm	1000 rpm	
Cotton	40	800	800	  
Intensive	40	800	800	
Synthetic	40	800	800	  
Mix	40	1000	1000	  
Jeans	60	1000	1400	  
ECO 40-60	-	-	-	
20°C	20	1000	1000	 
Spin Only	-	1000	800	
Rinse & Spin	-	1000	1000	 
Bulky / Bedlinen	40	1000	1000	  
Baby Care	60	1000	1000	  
Wool	40	600	600	 
Sport Wear	20	800	800	  
Rapid 45'	40	800	800	  
Quick 15'	Cold	800	800	



Note

- For the maximum spin speed, program time, and other details of the ECO 40-60 program, please refer to the content on the Product Fiche page by scanning QR Code at the last page of this user manual or scanning QR code on Energy label or visit www.vivax.com.
- The table shows which cycle offers which options for adjustment.

EXTRA FUNCTIONS

Optional Functions

Delay:

Set the Delay function:

1. Select a programme
2. Press the **Delay** button to choose the time (the delaying time is 0-24h.)
3. Press [**Start/Pause**] to commence the delay operation



Cancel the Delay function:

Press the [**Delay**] button until the display show 0H.

It should be pressed before starting the programme.

If the programme already started, press the [**On/Off**] button to reset the programme.

Options:

Extra Rinse:

The laundry will undergo extra rinse once after you select it

Prewash:

The Prewash function can get an extra wash before main wash, it is suitable for washing the dust rises to surface of the clothes; You need to put detergent into the Case (I) when select it.

Child Lock:

To avoid mis operation by children:



Choose the
Program



Start



Press [Temp.] and [Function] 3
sec. till buzzer beep.

**Caution!**

- When child lock is activated and program starts, child lock indicator will switch on, and the CL and remaining time on the display are alternately displayed in 0.5s. Press the other buttons will make child lock indicator flash for 3s. when program finish, CL and END alternate for 10s in 0.5s, then the child lock lights flash for 3s.
- Press the two button 3sec. also to be released the function.
- The Child Lock will lock all the buttons except **ON/OFF** button.
- Cut off the power supply, the Lock function will be released.
- The child lock will remain effective when the power is resumed for some mode.

Temp:

Press the button to adjust the water temperature (Cold, 20°C, 30°C, 40°C, 60°C, 90°C)

Spinning:

Press the button to change the spin speed.

1000 rpm model: 0-400-600-800-1000

1200 rpm model: 0-400-600-800-1000-1200

Buzzer Mute:

Mute the buzzer:



Choose the Programme



Press the [**Speed**] button for 3sec.
the buzzer is mute.

To turn on the buzzer function, press the button again for 3 seconds. The setting will be kept until the next reset.

**Caution!**

- After Muting the buzzer function, the sounds will not be activated any more.

Drum Clean

After the machine runs to the set counting period (counting cycle is 25 times), Drum Clean lamp flashes at the end of the last program, reminding the user to run the program;

Release condition:

1. After the Drum Clean program is run, the number of washing cycles is automatically cleared.
2. Press and hold the Drum Clean button for 3s, Drum cleaner indicator remind will be cancel and the washing cycles will be recount for another 25 cycles

CLEANING AND CARE



Warning

- Before your maintenance starts, please unplug the machine and close the tap.

Cleaning the Cabinet

Proper maintenance on the washing machine can extend its working life. The surface can be cleaned with diluted nonabrasive neutral detergents when necessary.

If there is any water overflow, use the wet cloth to wipe it off immediately.

Do not use hard brushes, clean steel balls, wire brushes, abrasives, such as toothpastes, organic solvents (such as alcohol, acetone, banana oil, etc.), boiling water, acid or alkaline items.

Do not rinse with water so as not to affect the electrical insulation properties. Please use a dry cloth when cleaning lighting lamps, temperature control knob and electrical components.

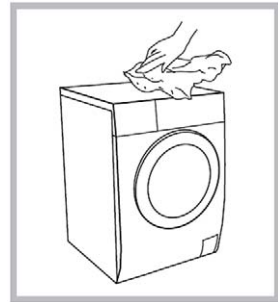

Note

- Formic acid and its diluted solvents or equivalent are forbidden, such as alcohol, solvents or chemical products etc.

Cleaning the Drum

The rusts left inside the drum by the metal articles shall be removed immediately with chlorine-free detergents. Never use steel wool.



Note

- Don't put laundry in the washing machine during the drum cleaning.

Cleaning the Door Gasket and Glass

Wipe the glass and seal after each wash to remove lint and stains. If lint builds up it can cause leaks.

Remove any coins, buttons and other objects from the seal after each wash.

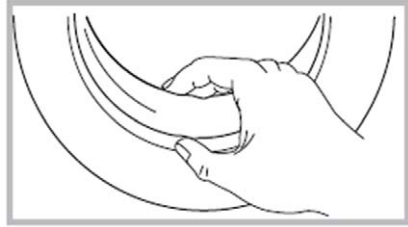

Cleaning the Inlet Water Filter

Note

- Inlet filter must be cleaned if inlet water flow decrease.

Washing the filter in the tap:

1. Close the tap.
2. Remove the water supply hose from the tap.
3. Clean the filter.
4. Reconnect the water supply hose.

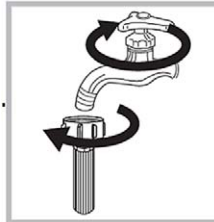

Washing the filter in washing machine:

1. Close the tap.
2. Screw off the inlet pipe from the backside of the machine.
2. Pull out the filter with long nose pliers and reinstall it back after being washed.
3. Use the brush to clean the filter
4. Reconnect, turn on the tap and check that no water leakage.

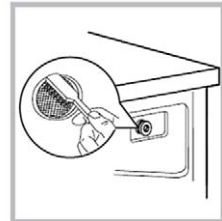

Note

- If the brush is not clean, you can pull out the filter washed separately;
- Reconnect, turn on the tap.

Cleaning the Detergent Drawer:

1. Press down the arrow location on softener cover inside the drawer.
2. Lift the clip up and take out softener cover and wash all grooves with water.
3. Restore the softener cover and push the drawer into position.

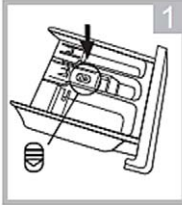

Press the release and pull out the dispenser drawer



Clean the dispenser drawer under water



Clean inside the recess with an old toothbrush

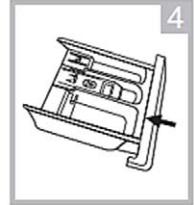

Insert the dispenser drawer

Note

- Do not use alcohol, solvents or chemical products to clean the machine.

Cleaning the Drain Pump Filter:

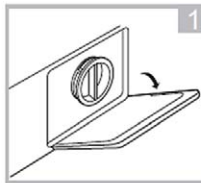

Open the lower cover cap

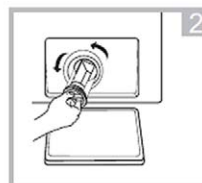

Open the filter by turning the counter clockwise



Remove extraneous matter

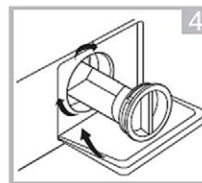

Close the lower cover cap



Warning

- Be careful of the hot water!
- Allow water inside the machine to cool down.
- Unplug the machine to avoid electrical shock before cleaning.
- Drain pump filter can filter the small foreign matters from the washing but bigger particles can stuck in the filter and block water drain.
- Clean the filter periodically every 6 months or if you find that filter is blocked, to ensure the normal operation of washing machine.



Caution!

- Please insert drain plate aligning to hole to collect drain water when you remove Filter because water may leak after you remove the Filter cap;
- When the appliance is in use and depending on the programme selected there can be hot water in the pump. Never remove the pump cover during a wash cycle, always wait until the appliance has finished the cycle, and is empty. When replacing the cover, ensure it is securely re-tightened.

Transport

- Before Transport:
 - Bolts shall be reinstalled to the machine by a specialized person
 - Accumulated water shall be drained out of the machine
- This appliance is heavy. Transport with care. Never hold any protruding part of the machine when lifting. The machine door cannot be used as a handle.
- The appliance should be transported in its original box and partitions or as wrapped with a soft cloth.
- Incorrect packaging may cause damage to the outer surface of the appliance.
- Hold the unit around its sides or base when moving it. Under no circumstances should it be lifted by holding the edges of the top surface.
- Do not turn upside, horizontally place or vibrate the machine,

NOTE:

Any malfunction or damage caused during loading, unloading or transport after the delivery of product to the customer is not covered by the warranty.

Switching Off for Long Periods of Time

When the unit is not in use for a long period of time, disconnect machine from the mains supply, empty the drum, close the water tap.

Keep the door open to avoid the bad odor.

Do not store the machine in the room where temperature may be lower than 0°C.

The water freezing may damage parts of the machine.

TROUBLE SHOOTING



Note

- The following simple issues can be handled by the user. Please call the after-sale service department if the issues are not settled.

Description	Reason	Solution
Washing machine cannot start up	<ul style="list-style-type: none"> • Door is not closed properly 	<ul style="list-style-type: none"> • Restart after the door is closed • Check if the clothes is stuck
Door can't be open	<ul style="list-style-type: none"> • This is normal. • The safety protection mechanism is active. Please wait a few minutes. 	<ul style="list-style-type: none"> • Wait that Program Cycle is finished. After washing program is finished, a few minutes later door will be unlocked. • Disconnect the power, restart the product
Water leakage	<ul style="list-style-type: none"> • The connection between inlet pipe or outlet hose is not tight • The Filter cap is not tight. 	<ul style="list-style-type: none"> • Check and fasten water pipes and Drain Pump Filter cap. • Clean up outlet hose and Drain Pump Filter.
Detergent residues in the box	<ul style="list-style-type: none"> • Detergent is dampened or agglomerated 	<ul style="list-style-type: none"> • Clean and wipe the detergent box
Indicator or display does not light	<ul style="list-style-type: none"> • Disconnect the power PC board or harness has connection problem 	<ul style="list-style-type: none"> • Check if the power is shut down and the power plug is connected correctly
Abnormal noise	<ul style="list-style-type: none"> • 	<ul style="list-style-type: none"> • Check if the fixing (bolts) have been removed • Check it's installed on a solid and level floor

Error Code description

In case of some malfunction, Button lights will flash.

To solve a problem, please refer on below table:

Display	Reason	Solution
E30	<ul style="list-style-type: none"> • Door is not closed properly 	<ul style="list-style-type: none"> • Restart after the door is closed • Check if the clothes is stuck
E10	<ul style="list-style-type: none"> • Water inlet problem 	<ul style="list-style-type: none"> • Check if the water pressure is too low • Straighten the water pipe • Check if the inlet valve filter is blocked
E12	<ul style="list-style-type: none"> • Water overflow in the drum 	<ul style="list-style-type: none"> • Check and fasten water pipes and Drain Pump Filter cap. • Clean up outlet hose and Drain Pump Filter.
E21	<ul style="list-style-type: none"> • Overtime water draining 	<ul style="list-style-type: none"> • Check if the drain hose is blocked. • Drain Water Pump is blocked-Clean Drain Pump Filter
EXX	<ul style="list-style-type: none"> • Others 	<ul style="list-style-type: none"> • Please try again first, call up service line if there are still troubles



Note

- After the check, activate the appliance.
- If the problem occurs again, please contact the authorized service.

TECHNICAL SPECIFICATIONS

Model:	WFL-100615BS	WFL-120615B
Rated Voltage:	220-240V, 50Hz	220-240V, 50Hz
Rated Current	10A	10A
Rated power	2050W	2050W
Standard Water pressure	0,05-1Mpa	0,05-1Mpa
Washing Capacity	6,0 kg	6,0 kg
Dimension (WxDxH)	595*400*850 mm	595*470*850 mm
Net weight	52 kg	57 kg

CUSTOMER SERVICE

Spare part for your appliance are available for a minimum period of 10 years after placing the last unit of the model on the market.

In case of questions please contact our customer service at attached service network or your distributor: M SAN Grupa d.d., Buzinski prilaz 10, Zagreb, Croatia,

A following spare parts are available at distributor M SAN Grupa d.d. or MR Servis:

Door, Door hinge and seals, other seals, Door locking assembly and plastic peripherals such as Detergent Dispensers.

Warning!

Risk of electric shock

Never try repair an appliance which is defective or presumed to be defective.

You may put your own and future users' lives in danger. Only authorised specialists are allowed to carry out this repair work.

Improper repair will void the warranty and subsequent damages can't be recognised!

Disposal, EU Declaration of Conformity

Disposal of electrical and electronic equipment



To protect our environment and to recycle the raw materials used as completely as possible, the consumer is asked to return unserviceable equipment to the public collection system for electrical and electronic.

The symbol of the crossed indicates that this product must be returned to the collection point for electronic waste to feed it by recycling the best possible raw material recycling.

By ensuring this product you will prevent possible negative effects on the environment and human health, which could otherwise be caused due to improper disposal of that product. The recycling of materials from this product, you will help to preserve a healthy environment and natural resources.

For detailed information about the collection of EE products contact the dealer where you purchased the product.

Eu declaraton of conformity

This device is manufactured in accordance with the applicable European standards and in accordance with all applicable Directives and Regulations.



EU declaration of conformity can be downloaded from the following link:
www.msan.hr/dokumentacijaartikala

Product information sheet (EU) 2019/2014)

Product Information sheet data entered into the EPREL database

For more info and Product Information sheet, please scan QR code or visit Vivax web site: www.vivax.com



WFL-120615B



WFL-100615BS

MODEL UREĐAJA

SERIJSKI BROJ

DATUM PRODAJE

BROJ RAČUNA PRODAVATELJA

POTPIS I PEČAT PRODAVATELJA

- Ovim jamstvom M SAN Grupa kao davatelj jamstva u Republici Hrvatskoj jamči besplatan popravak istog u skladu s važećim propisima i u skladu s uvjetima opisanim u ovom jamstvenom listu.
Ovim jamstvom jamčimo da će predmet ovog jamstva raditi bez pogreške uzrokovane eventualnom lošom izradom ili lošim materijalom izrade. Svi, eventualno nastali, kvarovi biti će besplatno otklonjeni u ovlaštenom servisu u jamstvenom roku.
- UVJETI JAMSTVA** Jamstveni rok počinje od dana kupnje proizvoda i traje:

60 MJESECI (5 godina)	HLADNJACI, VERTIKALNE I HORIZONTALNE LEDENICE
36 MJESECI (3 godine)	SAMOSTOJEĆI ŠTEDNJACI, PERILICE I SUŠILICE RUBLJA, PERILICE SUĐA, KUHINJSKE NAPE UGRADBENE PEĆNICE I PLOČE, KUHINJSKE NAPE GRIJALICE VODE

- U slučaju kvara na proizvodu koji je predmet ovog jamstva, obvezujemo se da ćemo isti popraviti u najkraćem mogućem roku, a najkasnije u roku od 45 dana. Ako se proizvod ne može popraviti ili se ne popravi u roku od 45 dana, biti će zamijenjen novim. Jamstvo će biti produženo za vrijeme trajanja popravka.
- Jamstvo se priznaje samo uz račun o kupnji, te uz ovaj jamstveni list koji mora biti ispravno popunjen odnosno mora sadržavati datum prodaje, pečat i potpis prodavatelja.

5. JAMSTVO NE OBUHVAĆA

Redovnu provjeru, održavanje uz zamjenu dijelova koji se troše normalnom uporabom (baterije, lampice, filtri, brtve vrata i sl.), prilagođavanje ili promjene za poboljšanje proizvoda za primjenu koji nisu opisane u tehničkim uputama za korištenje, osim ako je za te preinake predočena suglasnost M SAN GRUPA d.d.

6. Jamstvo se ne priznaje u sljedećim slučajevima:

Ako kupac ne predoči ispravan jamstveni list i račun o kupnji.

Ako se kupac nije pridržavao uputa o korištenju proizvoda.

Ako je proizvod otvaran, prepravljani ili popravljan od neovlaštene osobe.

Ako su kvarovi na proizvodu nastali djelovanjem više sile kao što su: udar groma, strujni udari u električnoj mreži, elementarne nepogode i slično. Ako su kvarovi nastali oštećivanjem zbog nepropisane upotrebe ili nepravilnim transportom (lom, oštećenje površina ili promjenu boje uslijed izlaganja sunčevoj svjetlosti ili starenja proizvoda). Ako je kvar uzrokovan kvarom sustava na koji je proizvod priključen.

Ovo jamstvo vrijedi samo za robu kupljenu u Republici Hrvatskoj i na teritoriji Rep. Hrvatske i ne mijenja zakonska potrošačka prava važeća u Republici Hrvatskoj u odnosu na ona koja propisuje proizvođač.

- Izjavu o sukladnosti i presliku izvorne Izjave sukladnosti (EU Declaration of Conformity) možete jednostavno preuzeti na našoj internetskoj stranici www.msan.hr/dokumentacijaartikala

Davatelj jamstva: M SAN GRUPA d.o.o., Dugoselska ulica 5, 10372 Rugvica, HR, Tel: 01/3654-961

CENTRALNI SERVIS: MR servis d.o.o, Dugoselska cesta 5,10370 Rugvica

Tel: +385 1 640 1111 Fax: +385 1 365 4982 , Web: www.mrservis.hr

E-mail za opće upite: info@mrservis.hr, E-mail za prodajne upite: prodaja@mrservis.hr

DATUM PRIMITKA
UREĐAJA NA SERVIS

DATUM POPRAVKA

DATUM PRIMITKA
UREĐAJA NA SERVIS

DATUM POPRAVKA

Grad	Servis	Adresa	Telefon	E-mail
Bjelovar	ŠARIĆ, obrt za pop. kuć. ap.	Matice hrvatske 14d	091 5722 441	g.saric@yahoo.com
Čazma	Vreš servis	Franje Vidović 35	043 771 924	servis.trgovina.vres@gmail.com
Đakovo	Kvaldo d.o.o.	Biskupa Ant. Mandića 29	031 812 455	kvaldo@optinet.hr
Ivankovo	Servis Nikica, obrt za pop.	Franje Trenka 24	098 896 862	sjozinov@gmail.com
Karlovac	Servis kućanskih aparata	Šulekova 12	047 413 399	servis-kucanskih- aparata@ka.htnet.hr
Koprivnica	Servis Kuhar	Ludbreški odvojak 14	091 2048 001	servis.kuhar@gmail.com
Krapina	Zvonček	Gajeva 28	049 370 990	zvoncek.servis@gmail.com
Križevci	Elektro Babić	Zagorska 86	048 714 219	elektrob@inet.hr
Lipik	Zandona servis	Tabor 53	098 9534 871	info@servis-zandona.hr
Našice	Elkon Plus d.o.o.	Vinogradska 9	098 9290 699	elkonnasice@gmail.com
Novska	Senior i Junior	Ivana Meštrovića 11	044 601 601	senior-junior@sk.t-com.hr
Ogulin	Electrico, Vl. Zdravko Miloš	Podvrh III 10	047 525 777	vmlilos@inet.hr
Otočac	Ledeni, Obrt za trg.i usluge	Trg popa M.Mesića 5/12	091 2842 040	ledeni27@gmail.com
Pazin	Eler, Elektromeh. Obrt	Ivoli 112d	091 2529 541	erikmladen@gmail.com
Pleternica	Elektroservis Čirko	Mile Budaka 38	034 251 666	servis.cirko@outlook.com
Požega	Elektrotehnika Letro	Dubrovačka 18	098 899 078	info@elektrotehnika- letro.hr
Rijeka	Biomatic	Pehlin 66	051 260 171	servis@biomatic.hr
Samobor	Servis HUSTA	Voćarska 2, Samob.otok	095 9060 012	hustaservis@gmail.com
Sisak	ETC servis	22 lipnja 4	044 549 500	mariovabik@gmail.com
Slavonski Brod	BKS d.o.o.	J. J. Strossmayra 29	035 203 101	bks.servis035@gmail.com
Slavonski Brod	Tempus d.o.o.	Baranjska 9	091 2504 170	tempus1@net.hr
Split	Andabaka d.o.o.	Kopilica 21A	021 453 882	servis@andabaka.hr
Šibenik	Tehno Jelčić d.o.o.	Sarajevska 9	022 217-264	tehnojelcic@net.hr
Šibenik	El Bakota d.o.o.	Slobodana Macure 50	022 216-418	marko2504@gmail.com
Trilj-Sinj	Pešo d.o.o.	Dubrovačka 1	021 660 162	peso@st.t-com.hr
Varaždin	Bi-el	Primorska 20	042 350 765	zdravko.kells@bi-el.hr
Varaždin	Marković obrt za el. usluge	Krešimira Filića 9	042 210 588	
Vela Luka	Obrt Bage	Obala 3	020 813 564	bage@inet.hr
Virovitica	FRUK d.o.o.	Strossmayerova 9	098 403 631	
Viškovo-Rijeka	E.E.K.A grupa j.d.o.o.	Vozišće 59/c	051 228 401	serviseeka@gmail.com
Višnjevac	Kiš, Elektro-meh. i trg. Obrt	Eugena Kvaternika 29	091 5910 252	kiselektromehobrt@net.hr
Vukovar	Jagetić, Elektro-meh. obrt	Radnička 63	095 2202 200	elmehjago@gmail.com
Zagreb	Pušić d.o.o.	Vodnjanska 26	01 3028 226	pusic@pusic.hr
Zagreb-Rugvica	MR servis d.o.o.	Dugoselska cesta 5	01 6401 111	info@mrservis.hr

OSNOVNI PODACI O PROIZVODU (Popunjava trgovac)

MODEL UREĐAJA	
SERIJSKI BROJ	
DATUM PRODAJE	
BROJ RAČUNA / FISKALNOG ISEČKA	
POTPIS I PEČAT TRGOVCA	

24+36 MESECI	FRIŽIDERI, VERTIKALNI I HORIZONTALNI ZAMRZIVAČI
24+12 MESECI	ŠPORETI, VEŠ MAŠINE I MAŠINE ZA SUŠENJE VEŠA, MAŠINE ZA PRANJE SUDA, KUHINJSKI ASPIRATORI, UGRADNE RERNE I PLOČE, BOJLERI

POŠTOVANI!

Zahvaljujemo Vam na kupovini Vivax proizvoda i nadamo se da ćete biti zadovoljni izborom.

MOLIMO VAS DA PRE UPOTREBE PROIZVODA PAŽLJIVO PROČITATE TEHNIČKU DOKUMENTACIJU I DA SE PRILIKOM UPOTREBE PRIDRŽAVATE PRILožENIH UPUTSTAVA

PRAVA POTROŠAČA NA OSNOVU ZAKONA O ZAŠTITI POTROŠAČA

U skladu sa članom 50 Zakona o zaštiti potrošača roba je saobrazna ako:

- odgovara opisu koji je dao prodavac i ako ima svojstva robe koju je prodavac pokazao potrošaču kao uzorak ili model,
- ima svojstva potrebna za naročitu upotrebu za koju je potrošač nabavlja, a koja je bila poznata prodavcu ili mu je morala biti poznata u vreme zaključenja ugovora,
- ako ima svojstva potrebna za redovnu upotrebu robe iste vrste,
- po kvalitetu i funkcionisanju odgovara onome što je uobičajeno kod robe iste vrste i što potrošač može osnovano da očekuje s obzirom na prirodu robe i javna obećanja o posebnim svojstvima robe data od strane prodavca, proizvođača ili njihovim predstavnika, naročito ako je obećanje učinjeno putem oglasa ili na ambalaži robe.

Ako isporučena roba nije saobrazna ugovoru (član 52 Zakona o zaštiti potrošača), potrošač ima pravo da zahteva od prodavca da otkloni nesaobraznost, bez naknade, opravkom ili zamenom, odnosno da zahteva odgovarajuće umanjeње cene ili da raskine ugovor u pogledu te robe.

Potrošač, na prvom mestu, može da bira između zahteva da se nesaobraznost otkloni opravkom ili zamenom.

Ako otklanjanje nesaobraznosti u skladu sa stavom 2. ovog člana, nije moguće ili ako predstavlja neraszumno opterećenje za trgovca, potrošač može da zahteva umanjeње cene ili da izjavi da raskida ugovor.

Ne srazmerno opterećenje za trgovca u smislustava 3. ovog člana, javlja se ako u poređenju sa umanjeњem cene i raskidom ugovora, stvara preterane troškove, uzimajući u obzir:

- 1) Vrednost robe koju bi imala da je saobraznaugovoru;
- 2) Značaj saobraznosti u konkretnom slučaju;
- 3) Da li se saobraznost može otkloniti bez značajnijih neugodnosti za potrošača.

Svaka opravka ili zamena se mora izvršiti u primerenom roku i bez značajnijih neugodnosti za potrošača, uzimajući u obzir prirodu robe i svrhu zbog koje ju je potrošač nabavio.

Sve troškove koji su neophodni da bi se roba saobrazilau govoru, a naročito troškovi rada, materijala, preuzimanja i isporuke, snosi trgovac.

Potrošač ima pravo da raskineugovor, ako ne može da ostvari pravo na opravku ili zamenu, odnosno ako trgovac nije izvršio opravku ili zamenu u primerenom roku ili ako trgovac nije izvršio opravku ili zamenu bez značajnijih nepogodnosti za potrošača.

Potrošač ne može da raskine ugovor ako je nesaobraznost robe neznatna. Prava navedena u stavu 1. ovog člana, ne utiču na pravo potrošača da zahteva od trgovca naknadu štete koja potiče od nesaobraznosti, u skladu sa opštim pravilima o odgovornosti za štetu.

Ova garancija ne isključuje niti utiče na prava koja Vi kao potrošač imate na osnovu Zakona o zaštiti potrošača i koja ostvarujete u vezi sa saobraznošću robe u roku od 24 meseca od kupovine ovog uređaja.

Ova izjava garantuje da će proizvod i po isteku roka saobraznosti od 2 godine shodno Zakonu o zaštiti potrošača, u dodatnom periodu od 12 ili 36 meseci u zavisnosti od vrste uređaja ispravno funkcionisati pod uslovima predviđenim ovim garantnim listom.

Garancija važi na teritoriji Republike Srbije

**Uvoznik i distributer: KIM-TEC d.o.o. Beograd, MB 17586491
Viline Vode bb, Slobodna zona Beograd L12/3, Beograd**

Garancija ne važi u sledećim uslovima:

- Ako se kupac nije pridržavao proizvođačkog uputstva i uputstva o upotrebi proizvoda.
- Ako je kupac nestručno i nebriljivo postupao s proizvodom.
- Ako je proizvod servisirala ili otvarala neovlašćena osoba.
- Oštećenja prouzrokovana prilikom transporta nakon isporuke
- Oštećenja zbog nepravilne montaže ili održavanja, korišćenja neodgovarajućeg potrošnog materijala (prema propisanom), mehanička oštećenja nastala krivičom korisnika,
- Oštećenja zbog varijacije napona električne mreže, udara groma i pratećih pojava.

OBAVEZE KORISNIKA

1. Da se pridržava uslova garancije i da se pre prve upotrebe uređaja upozna sa uslovima ove garancije i tehničkom dokumentacijom.
2. Da se eksploatacija uređaja vrši u skladu sa uputstvima navedenim u pripadajućoj tehničkoj dokumentaciji.
3. Da obezbedi odgovarajući ambijent u kome će biti smešten uređaj:
 - Relativna vlažnost vazduha od 10 do 90%
 - Zaštita od direktnog sunčevog zračenja
 - Zaštita od prašine i kondenzujuće vlage
 - Zaštita od raznih vrsta elektromagnetnih zračenja
4. Da obezbedi stabilan izvor mrežnog napajanja (varijacije napona max. 10%, varijacije učestnosti max. 30%).
5. Da obezbedi uzemljenu elektroinstalaciju kako bi se izbegle razlike potencijala.
6. Da po mogućnosti sačuva svu priloženu tehničku dokumentaciju.

IZJAVA DAVAOCA GARANCIJE

1. Proizvodi imaju propisane, odnosno deklarisanе karakteristike kvaliteta. Davalac garancije, u garantnom roku, o svom trošku osigurava otklanjanje kvarova i nedostataka proizvoda koji proizilaze iz nepodudarnosti stvarnih sa propisanim, odnosno deklarisanim karakteristikama kvaliteta proizvoda. U slučaju neizvršenja ove obaveze davalac garancije će izvršiti poravku ili zameniti proizvod novim istim ili sličnih karakteristika ili omogućiti kupcu povrat novca preko prodavca kod koga je uređaj kupljen.
2. Proizvod će u garantnom roku ispravno funkcionisati ako se primenjuju data tehnička uputstva. Davalac garancije se obavezuje da će besplatno otkloniti kvarove i nedostatke u ovlašćenom servisu, zbog kojih proizvod ne funkcioniše ispravno.
3. Vlasnik aparata dužan je da vodi računa o ispravnoj overi garantnog lista bez čega garantni list ne važi.
4. Rok obezbeđenog servisiranja proizvoda je 36 ili 60 meseci od dana kupovine, u zavisnosti od vrste uređaja skladu sa ovom garancijom (24 meseca u skladu sa Zakonom o zaštiti potrošača+ 12 ili 36 meseci, u zavisnosti od vrste uređaja, kako je određeno garancijom).

USLOVI GARANCIJE

1. Garantni rok počinje istekom roka saobraznosti od 2 godine u skladu sa Zakonom o zaštiti potrošača i traje 12 ili 36 meseci u zavisnosti od vrste uređaja a kao što je navedeno u garantnom listu. Prava iz garancije ostvarujete prilaganjem overenog i popunjenog garantnog lista.
2. Kupac gubi pravo na garanciju, ako se kvar izazove nepridržavanjem datih uputstava za upotrebu, ukoliko dođe do mehaničkog oštećenja proizvoda pri upotrebi i ako su na proizvodu vršene bilo kakve popravke od strane neovlašćenih lica.
3. Garancija se ne priznaje ako je proizvod pretrpeo strujni udar ili udar groma.

VAŽNE NAPOMENE

1. Pre uključivanja aparata pročitajte uputstvo koje je priloženo uz svaki aparat. Pre nego što se obratite za tehničku pomoć nekom od naših ovlašćenih servisa, molimo Vas da proverite da li su obezbeđeni svi potrebni uslovi za normalan rad aparata.
2. U slučaju opravke, garantni rok će se produžiti onoliko koliko je kupac bio lišen upotrebe stvari.
3. Sve popravke aparata obavljaju se isključivo u ovlašćenim servisima. Spisak se nalazi u uputstvu za upotrebu.

DATUM PRIJEMA UREĐAJA NA SERVIS		
DATUM POPRAVKE		
DATUM PRIJEMA UREĐAJA NA SERVIS		
DATUM POPRAVKE		
DATUM PRIJEMA UREĐAJA NA SERVIS		
DATUM POPRAVKA		

Centralni servis: KIM-TEC d.o.o., Viline vode bb, Slob. zona Bg, Beograd
Tel: 011/3313-568 , E-mail: servis@kimtec.rs

Mesto	Servis	Adresa	Telefon
Bečej	G2 servis	Holo Ferenca 70	021/6910-505, 063/8363-776
Beograd	Sistem plus	Bul. Mihajla Pupina 131	011/6147-811; 060/6606-891
Kragujevac	Sevis Cool	Kneza Mihajla 52/a	034/362-942; 063/8136-351
Kragujevac	Sloboda-cherry	Kneza Mihaila 89	034/360-630; 066/6360-630
Kragujevac	Fokus	Ljubiše Bogdanovića 14	034/314-400, 065/3144-004
Jagodina	FM elektro	Kneza Lazara L1,lok.7	064/361 28 16
Kraljevo	Bočo zur	Oplanići 181v	036-355-005; 064/1813-999
Leskovac	Servis EL	Cara Lazara 27/17	064/1749-509
Niš	Frigomark	Subotička 12	064/2869-648
Niš	Ekran servis	Đerdapska 63	018/530-525
Pančevo	Servis Ratković	Semberijska 14	013/370-101; 063/472-524
Pirot	Eko mraz	Dragoljuba Milenkovića 28	063/8220-748
Prokuplje	Solon	Kruševačka 10	027-325-466 ; 062/560-270
Šabac	Central service doo	Prote Smiljanića 52	015/319-530; 015/319-533
Šabac	ZTR Obradović	Kralja Milana 47a	015/344-997
Subotica	WM servis	Ruzmarina 2	024/523-765, 063/519-505
Stara Pazova	Sistem plus	Zmaj Jovina 15	060/6606-891
Srbobran	Elektroservis Peđa SZTR	Miladina Jocića 18	063/544-822
Zrenjanin	Ignjatov 023	Dositeja Obradović 18	023/525-100; 069/2711-205

MODEL

SERIJSKI BROJ

DATUM PRODAJE

BROJ RAČUNA PRODAVATELJA

POTPIS I PEČAT PRODAVATELJA

GARANCIJSKA IZJAVA

1. Ovom garancijom garantira proizvođač proizvoda, preko KIM TEC d.o.o., kao uvoznika i davatelja garancije u Bosni i Hercegovini besplatan popravak istog u skladu s važećim propisima i u skladu s uvjetima opisanim u ovom garantnom listu. Ovom garancijom garantiramo da će predmet ove garancije raditi bez greške uzrokovane eventualnom lošom izradom i lošim materijalom izrade. Svi eventualno nastali kvarovi biti će besplatno otklonjeni u ovlaštenom servisu u garantnom roku.
2. **UVJETI GARANCIJE:** Garantni rok počinje teći od dana kupnje proizvoda i traje:

60 MJESECI (5 godina)	HLADNJACI, VERTIKALNE I HORIZONTALNE ŠKRINJE
36 MJESECI (3 godine)	ŠTEDNJACI, PERILICE I SUŠILICE RUBLJA, PERILICE SUĐA, KUHINJSKE NAPE, UGRADBENE PEĆNICE I PLOČE, GRIJALICE VODE

3. U slučaju kvara na proizvodu koji je predmet ove garancije, obavezujeemo se da ćemo isti popraviti u najkraćem mogućem roku, a najkasnije u roku od 45 dana. Ako se proizvod ne može popraviti ili se ne popravi u roku od 45 dana, biti će zamijenjen novim.
4. Garancija se priznaje samo uz račun o kupnji, te uz ovaj garantni list koji mora biti ispravno popunjen odnosno mora sadržavati datum prodaje, pečat i potpis prodavatelja.
5. Davalac garancije osigurava servis i rezervne dijelove 7 godina od datuma kupnje.
- GARANCIJA NE OBUHVTAČA:**
6. Redovnu provjeru, održavanje uz zamjenu dijelova koji se troše normalnom upotrebom. Prilagođavanje ili promjene za poboljšanje proizvoda za primjenu koji nisu opisane u tehničkim uputama za korištenje, osim ako je za te preinake predočena suglasnost KIM TEC d.o.o.
7. Garancija se ne priznaje u sljedećim slučajevima:
- Ako kupac ne predoči ispravan garantni list i račun o kupnji. Ako se kupac nije pridržavao uputa o korištenju proizvoda. Ako je proizvod otvaran, prepravljan ili popravljan od neovlaštene osobe.
 - Ako su kvarovi na proizvodu nastali djelovanjem više sile kao što su: udar groma, strujni udar u eletoričnoj mreži, elementarne nepogode i slično. Ako su kvarovi nastali oštećivanjem zbog nepropisane upotrebe ili nepravilnim transportiranjem. Ako je kvar nastao greškom u sustavu na koji je proizvod priključen.
8. Ovaj garantni list ne mijenja zakonska potrošačka prava važeća u Bosni i Hercegovini u odnosu na ona koja propisuje proizvođač.

Naziv tvrtke davatelja jamstva : KIM TEC d.o.o., Poslovni Centar 96-2, 72250 Vitez,
Tel: 030/718-844, Fax: 033/755-996, E-mail: servis@klmtec.ba

EU Izjava o sukladnosti dostupna je na stranici: www.msan.hr/dokumentacija/artikala

DATUM PRIJEMA
ARTIKLA NA SERVIS

DATUM POPRAVKE

DATUM PRIJEMA
ARTIKLA NA SERVIS

DATUM POPRAVKE

DATUM PRIJEMA
ARTIKLA NA SERVIS

DATUM POPRAVKE

Centralni servis: KIM TEC d.o.o., Poslovni centar 96-2, 72250 Vitez

Tel: 030/718-844, Fax: 033/755-996, E-mail: servis@kimtec.ba

Radno vrijeme: pon-pet: 8:30 – 17:00h

Grad	Servis	Adresa	Telefon	E-mail
Banovići	SERVIS RASHLADNE OPREME I BIJELE TEHNIKE KLIMATRONIC	119 Muslimanske brdske brigade	061 287 708	klimatronic@yahoo.com
Banja Luka	SERVIS PRERADOVIĆ	Oplenačka br.2.	051 280 500 051 280 505	preradovic@blic.net
Banja Luka	MCT ELEKTRONIK d.o.o.	Obiličeva 4 Trn	051 508 080	mct.servis@gmail.com; mct@teol.net
Banja Luka	SLOBODA SOD	Milice Stojadinović S.6	065 523 658 051 438 908	bojanic89@blic.net
Banja Luka	ELEKTRONIK Servis s.p. Rosić	Zemunska 6	051 354-802	
Bihać	Elektronik d.o.o.	Trg Slobode 8	037 222 626,	asimdelic@net.hr
Bijeljina	SZR RTV SERVIS TM-ELEKTRONIKA	Galac 140	055 207 294	misot@telrad.net
Bijeljina	ELKOS	Vojvode Stepe 10A	065 209 009	frigel99@teol.net
Bijeljina	Elektro servis ZTR	Dimitrija Tucakovića 160	055 243 900 065 517 553	elektroservisbn@gmail.com
Brčko	ELEKTRO SERVIS RAIN	Brače Čuskića 24	065 621 645 049 214 780	vladorajin@gmail.com
Brčko	GOJA	Uzunovića 34	049 214 788 066 451 821	elektrogoya@yahoo.com
Brčko	MD MONTEL d.o.o.	Brače Čuskića	065 532 001	mdmontel@gmail.com
Cazin	UNIVERZAL elektro obrt	Gen. Izeta Nanića	037 511 590 061 794 935	univerzal-cazin@hotmail.com
Cazin	Euro-plac d.o.o.	Lojnička bb	061 786 860	serviseuroplac@hotmail.com
Doboj	EM-elektronik	Kralja Aleksandra 211	066 804 663	em.elektronik@hotmail.com
Derventa	Elin-M s.p.	1.maja br. 111	053 971 270 065 478 903	elin.m.derventa@gmail.com
Gračanica	Dinnet d.o.o.	Kamenica bb	062 346 289	muhidin@gmail.com
Gradačac	Elektroservis HIDO	H.K. Gradašćevića 110	061 103 900 061 178 431	
Gradiška	ZR "Frigoelektro"	5. Kozarske brigade 11	066 488 479	frigoelektro.servis15@gmail.com
Gradiška	Perić s.r. Zdravko Perić	Gradiške brigade bb	051 816 238	servisperic33@gmail.com
Gradiška	Klimatron	Kneza Lazara2	065 938 998	klimatron2@gmail.com
Kotor Varoš	SDM servis	Stefana Nemanje bb	065 587 740 065 848 542	sdm servis@live.com
Konjic	ZR ELEKTRON	Varda30	061 153 988	
Lukavac	PC oner d.o.o.	Branilaca Bosne bb	035 555 999 061-724 775	doo.pconer@yahoo.com

Livno	sizr Servis Penjak	Brina bb	063 154 807	grgo8penjak@gmail.com
Ljubuški	Elektroservis	Veljaci bb	063 372 605	servis.bradvica@tel.net.ba
Posušje	DIGITREND d.o.o.	Vukovarska bb	039 680 920	mobservis@digitrend.ba
Prijedor	Klima San	Boška Buhe 12	065 585 969	milanklimasan@gmail.com
Rogatica	Elektromehanika	Zanatski trg br.1	065 341 135	elektrom@teol.net
Sarajevo	Per Aspera	Zagrebačka 4C	033 222 234	asperas@bih.net.ba
Tešanj	Mepromex	Lepenica	032 662 795	tehnikamepromex@hotmail.com
Trebinje	Elektro-Mehanika Milojević s.p.	Zasad bb	065 691 419 059 260 694	elektromehanika@teol.net
Tuzla	Euroline d.o.o.	Stupine 37	061 101 717 035 276 228	euroline_tz@hotmail.com
Tuzla	Frigo Servis	Nesiba Malkića 6	061 724 026	frigoservis@hotmail.com
Vitez	ELTIH s.z.r.	Stjepana Radića 78	063 333 401	eltih@tel.net.ba
Vitez	Kim Tec-Servis d.o.o.	Poslovni centar 96-2	030 718 844	servis@kimtec.ba
Visoko	Mualvis d.o.o.	Ibrahima Hodžića 2	061 146 238	mualvis@gmail.com
Zenica	BES-CENTAR	Bulevar Kulina Bana 33	032 442 780 061 791 341	bes.centar@gmail.com
Zenica	Intercom	Vrandučka 71b	032 446 580	
Mostar	PC Centar Mostar	Kralja Tvrtka 5	036 313 110	
Zenica	DR ELFIX	Zmaja od Bosne bb	062 402 040	elfixservice@gmail.com

OSNOVNI PODACI O PROIZVODU (Popunjiva trgovac)

MODEL UREĐAJA	
SERIJSKI BROJ	
DATUM PRODAJE	
BROJ RAČUNA / FISKALNOG ISJEČKA	
POTPIS I PEČAT TRGOVCA	

24+36 MJESECI	FRIZIDERI, VERTIKALNI I HORIZONTALNI ZAMRZIVAČI
24+12 MJESECI	ŠPORETI, VEŠ MAŠINE I MAŠINE ZA SUŠENJE VEŠA, MAŠINE ZA PRANJE SUDA, KUHINJSKI ASPIRATORI, UGRADNE RERNE I PLOČE, BOJLERI

POŠTOVANI!

Zahvaljujemo Vam na kupovini Vivax proizvoda i nadamo se da ćete biti zadovoljni izborom.

MOLIMO VAS DA PRIJE UPOTREBE PROIZVODA PAŽLJIVO PROČITATE TEHNIČKU DOKUMENTACIJU I DA SE PRILIKOM UPOTREBE PRIDRŽAVATE PRILožENIH UPUTSTAVA

PRAVA POTROŠAČA NA OSNOVU ZAKONA O ZAŠTITI POTROŠAČA

U skladu sa članom 43 Zakona o zaštiti potrošača roba je saobrazna ako:

- 1) odgovara opisu koji je dao trgovac i ima svojstva robe koju je trgovac pokazao potrošaču kao uzorak ili model, osim ako su uzorak ili model pokazani samo radi obavještenja;
- 2) ima svojstva potrebna za naročitu upotrebu za koju je potrošač nabavlja, a koja je bila poznata trgovcu ili mu je morala biti poznata u vrijeme zaključenja ugovora;
- 3) ima svojstva potrebna za redovnu upotrebu robe iste vrste;
- 4) ima svojstva i osobine koje su izričito ili prećutno ugovorene, odnosno propisane;
- 5) po kvalitetu i funkcionalnosti odgovara uobičajenim karakteristikama robe iste vrste koje potrošač može osnovano da očekuje, s obzirom na prirodu robe i javno obećanje o posebnim svojstvima robe dato od strane trgovca, proizvođača ili njihovih predstavnika, naročito ako je obećanje učinjeno oglašom ili na ambalaži robe.

(1) Ako isporučena roba nije saobrazna ugovoru (član 46 Zakona o zaštiti potrošača), potrošač ima pravo da zahtijeva od trgovca da se nesaobraznost otkloni bez naknade, opravkom ili zamjenom, odnosno da zahtijeva odgovarajuće umanjeње cijene ili da raskine ugovor uz povraćaj plaćenog iznosa.

(2) Potrošač ima pravo da bira između zahtjeva da se nesaobraznost otkloni opravkom ili zamjenom, osim ako je izabrani zahtjev nemoguć ili ako predstavlja nesrazmjerno opterećenje za trgovca.

(3) Nesrazmjerno opterećenje iz stava 2 ovog člana postoji ako izabrani zahtjev, u odnosu na alternativni zahtjev, stvara pretjerane troškove za trgovca, uzimajući u obzir:

- 1) vrijednost robe koju bi imala da je saobrazna ugovoru;
- 2) značaj saobraznosti u konkretnom slučaju;

3) da li se alternativni zahtjev može ostvariti bez značajnijih neugodnosti za potrošača.

(4) Trgovac je dužan da opravku ili zamjenu izvrši u primjerenom roku, ali ne dužem od 15 dana od dana podnošenja zahtjeva i bez značajnijih neugodnosti za potrošača, uzimajući u obzir prirodu robe i svrhu zbog koje je potrošač nabavio.

(5) Troškove neophodne da se roba saobrazi ugovoru (troškovi rada, materijala, preuzimanja, isporuke i dr.) plaća trgovac.

(6) Potrošač ima pravo da zahtijeva umanjeње cijene ili raskid ugovora uz povraćaj plaćenog iznosa, ako ne može da ostvari pravo na opravku ili zamjenu ili ako trgovac nije izvršio opravku ili zamjenu u roku iz stava 4 ovog člana ili ako opravka ili zamjena nije moguća bez značajnijih neugodnosti za potrošača.

(7) Potrošač ne može da raskine ugovor ako je nesaobraznost robe neznatna.

Prava iz stava 1 ovog člana ne utiču na pravo potrošača da zahtijeva od trgovca na-knadu štete koja potiče od nesaobraznosti u skladu sa opštim pravilima o odgovornosti za štetu.

Ova garancija ne isključuje niti utiče na prava koja Vi kao potrošač imate na osnovu Zakona o zaštiti potrošača i koja ostvarujete u vezi sa saobraznošću robe u roku od 24 mjeseca od kupovine ovog uređaja.

Ova izjava garantuje da će proizvod i po isteku roka saobraznosti od 2 godine shodno Zakonu o zaštiti potrošača, u dodatnom periodu od 12 ili 36 meseci u zavisnosti od vrste uređaja ispravno funkcionisati pod uslovima predviđenim ovim garantnim listom.

Garancija važi na teritoriji Crne Gore

CENTRALNI SERVIS (CALLCENTAR): Kim Tec CG d.o.o., Čemovsko Polje bb, 81000 Podgorica

Tel: 020/608-251, E-mail za opšte upite: servis@kimtec-cg.com

Garancija ne važi u sljedećim uslovima:

- Ako se kupac nije pridržavao proizvođačkog uputstva i uputstva o upotrebi proizvoda.
- Ako je kupac nestručno i nebriljivo postupao s proizvodom.
- Ako je proizvod servisirala ili otvarala neovlašćena osoba.
- Oštećenja prouzrokovana prilikom transporta nakon isporuke
- Oštećenja zbog nepravilne montaže ili održavanja, korišćenja neodgovarajućeg potrošnog materijala (prema propisanom), mehanička oštećenja nastala krivičom korisnika,
- Oštećenja zbog varijacije napona električne mreže, udara groma i pratećih pojava.

OBAVEZE KORISNIKA

1. Da se pridržava uslova garancije i da se prije prve upotrebe uređaja upozna sa uslovima ove garancije i tehničkom dokumentacijom.
2. Da se eksploatacija uređaja vrši u skladu sa uputstvima navedenim u pripadajućoj tehničkoj dokumentaciji.
3. Da obezbjedi odgovarajući ambijent u kome će biti smješten uređaj:
 - Relativna vlažnost vazduha od 10 do 90%
 - Zaštita od direktnog sunčevog zračenja
 - Zaštita od prašine i kondenzujuće vlage
 - Zaštita od raznih vrsta elektromagnetnih zračenja
4. Da obezbjedi stabilan izvor mrežnog napajanja (varijacije napona max. 10%, varijacije učestanosti max. 30%).
5. Da obezbjedi uzemljenu elektroinstalaciju kako bi se izbjegle razlike potencijala.
6. Da po mogućnosti sačuva svu priloženu tehničku dokumentaciju.

IZJAVA DAVAOCA GARANCIJE

1. Proizvodi imaju propisane, odnosno deklarirane karakteristike kvaliteta. Davalac garancije, u garantnom roku, o svom trošku osigurava otklanjanje kvarova i nedostataka proizvoda koji proizilaze iz nepodudarnosti stvarnih sa propisanim, odnosno deklariranim karakteristikama kvaliteta proizvoda. U slučaju neizvršenja ove obaveze davalac garancije će izvršiti poravku ili zamjeniti proizvod novim istih ili sličnih karakteristika ili omogućiti kupcu povrat novca preko prodavca kod koga je uređaj kupljen.
2. Proizvod će u garantnom roku ispravno funkcionisati ako se primjenjuju data tehnička uputstva. Davalac garancije se obavezuje da će besplatno otkloniti kvarove i nedostatke u ovlašćenom servisu, zbog kojih proizvod ne funkcioniše ispravno.
3. Vlasnik aparata dužan je da vodi računa o ispravnoj ovjeri garantnog lista bez čega garantni list ne važi.
4. Rok obezbeđenog servisiranja proizvoda je 36 ili 60 meseci od dana kupovine, u zavisnosti od vrste uređaja skladu sa ovom garancijom (24 mjeseca u skladu sa Zakonom o zaštiti potrošača+ 12 ili 36 meseci, u zavisnosti od vrste uređaja, kako je određeno garancijom).

USLOVI GARANCIJE

1. Garantni rok počinje istekom roka saobraznosti od 2 godine u skladu sa Zakonom o zaštiti potrošača i traje 12 ili 36 meseci u zavisnosti od vrste uređaja a kao što je navedeno u garantnom listu. Prava iz garancije ostvarujete prilaganjem ovjerenog i popunjenog garantnog lista.
2. Kupac gubi pravo na garanciju, ako se kvar izazove nepridržavanjem datih uputstava za upotrebu, ukoliko dođe do mehaničkog oštećenja proizvoda pri upotrebi i ako su na proizvodu vršene bilo kakve popravke od strane neovlašćenih lica.
3. Garancija se ne priznaje ako je proizvod pretrpio strujni udar ili udar groma.

VAŽNE NAPOMENE

1. Pre uključivanja aparata pročitajte uputstvo koje je priloženo uz svaki aparat. Pre nego što se obratite za tehničku pomoć ovlašćenom servisu, molimo Vas da provjerite da li su obezbeđeni svi potrebni uslovi za normalan rad aparata.
2. U slučaju opravke, garantni rok će se produžiti onoliko koliko je kupac bio lišen upotrebe stvari.
3. Sve popravke aparata obavljaju se isključivo u ovlašćenom servisu. Naziv davaoca izjave o saobraznosti: Kim Tec CG d.o.o., Čemovsko polje bb, 81000 Podgorica, Crna Gora

CENTRALNI SERVIS (CALLCENTER):**Kim Tec CG d.o.o., Čemovsko Polje bb, 81000 Podgorica****Tel: 020/608-251, E-mail za opšte upite: servis@kimtec-cg.com**

DATUM PRIJEMA UREĐAJA U SERVIS		
DATUM POPRAVKE		
DATUM PRIJEMA UREĐAJA U SERVIS		
DATUM POPRAVKE		

МОДЕЛ НА УРЕД

СЕРИСКИ БРОЈ

ДАТУМ НА ПРОДАЖБА

БРОЈ НА СМЕТКА

НАПРОДАВАЧОТ

ПОТПИС И ПЕЧАТ НА ПРОД.

ПОЧИТУВАНИ!

Ви благодариме што купивте уред на VIVAX и се надеваме дека сте задоволни со изборот. Доколку во текот на гарантниот рок се јави потреба од поправка на производот, побарајте совет од продавачот кој ви го продал производот или контактирајте со нас на долунаведените броеви и адреси. **ВЕ МОЛИМЕ ПРЕД УПОТРЕБА НА ПРОИЗВОДОТ ВНИМАТЕЛНО ДА ГИ ПРОЧИТАТЕ УПАТСТВОТА ПРИЛОЖЕНИ КОН ПРОИЗВОДОТ!**

- Со оваа гаранција производителот на производот, преку ПАКОМ КОМПАНИ д.о.о.е.л како увозник и давател на гаранцијата во Република Македонија, гарантира бесплатна поправка согласно важечките прописи и условите наведени во овој гарантен лист. Со оваа гаранција Ви гарантираме дека предметот на гаранцијата ќе работи без грешки предизвикани од можно лоша изработка и употреба на лош материјал во изработката. Сите вакви дефекти ќе бидат бесплатно отстранети во овластените сервиси на увозникот во гарантен рок.

ГАРАНТНИ УСЛОВИ:

- Гарантниот рок започнува да тече од денот на купувањето на производот и трае:

60 месеци (5 години)	ФРИЖИДЕРИ, ВЕРТИКАЛНИ И ХОРИЗОНТАЛНИ ЗАМРЗНУВАЧИ
36 месеци (3 години)	ШПОРЕТИ, МАШИНИ ЗА АЛИШТА И МАШИНИ ЗА СУШЕЊЕ АЛИШТА, МАШИНИ ЗА ПЕРЕЊЕ НА САДОВИ, КУНСКИ АСПИРАТОРИ, ВГРАДЛИВИ РЕРНИ И ПЛОЧИ, БОЈЛЕРИ

- Во случај на појава на дефект кај производот кој е предмет на оваа гаранција се обврзуваме дека ќе го поправиме во најкраток можен рок, а најдоцна во рок од 30 дена. Ако производот не може да се поправи или не биде поправен во рок од 30 дена ќе биде заменет со нов. Ако поправката на производот трае подолго од 10 дена, гаранцијата се продолжува за времетраење на поправката.
- Гаранцијата се признава само со приложување сметка за купување и со овој гарантен лист кој мора да биде правилно пополнет од страна на продавачот односно мора да содржи модел и сериски број, датум на продажба, печат и потпис на продавачот.
- Извршителот на гаранцијата обезбедува сервис и резервни делови 5 години од датумот на производство.

ГАРАНЦИЈАТА НЕ ОПФАКА:

- Редовни проверки, одржување и замена на потрошни материјали. Прилагодувања или промени за подобрување на производот за намени кои не се опишани во техничките упатства за употреба, освен ако за тие промени не се согласил увозникот ПАКОМ КОМПАНИ д.о.о.е.л

ГАРАНЦИЈАТА НЕ СЕ ПРИЗНАВА ВО СЛЕДНИВЕ СЛУЧАИ:

- Ако купувачот не приложи исправен гарантен лист и сметка.
 - Ако купувачот не се придржувал до упатствата за употреба на производот.
 - Ако производот бил отворан, преправан или поправан од неовластени лица.
 - Ако дефектите кај производот биле предизвикани од виши сили, како удар од гром, струен удар во електричната мрежа, елементарни непогоди и сл.
 - Ако дефектите настанале поради непрописна употреба или неправилен транспорт.
 - Ако дефектот настанал поради грешка на системот кон кој бил приклучен производот.
- Оваа гаранција не ги менува законските права кои што важат во Република Македонија во однос на правата што ги пропишува увозникот. **Изјава:** Потрошувачот ги има законските права кои произлегуваат од националното законодавство кое ја регулира продажбата на производите и дека овие права не се загрозени со гаранцијата.

Централен сервис:

ПАКОМ КОМПАНИ, ул Јадранска магистрала 12, 1000 Скопје
Тел.: 02/3202 893. Факс: 02/ 3202 892.
М: servis@pakom.com.mk
www.pakom.com.mk, www.vivax.com

ДАТУМ НА ПРИЕМ НА
УРЕДОТ ВО СЕРВИС

ДАТУМ НА ПОПРАВАЊЕ

ДАТУМ НА ПРИЕМ НА
УРЕДОТ ВО СЕРВИС

ДАТУМ НА ПОПРАВАЊЕ

ДАТУМ НА ПРИЕМ НА
УРЕДОТ ВО СЕРВИС

ДАТУМ НА ПОПРАВАЊЕ

СПИСОК НА СЕРВИСИ

VIVAX

МК

Град	Сервис	Адреса	Телефон
Скопје	ДС-Електро	Бул. Македонија бр. 5	078 327 685
Скопје	Нипан - Стефан	Јуриј Гагарин 87	076 423 071
Штип	Пако Сервис	Никола Чаулев 3	070 720 709
Велес	Електрон ББ	Маршал Тито 108	043 231 381
Кавадарци	Далас Експрес	Вишешница 6	070 218 213
Кавадарци	Аце Сервис	Бел Камен 45	070 394 374
Гевгелија	Еко Фриго Терм	Иво Лола Рибар 43	070 320 708
Прилеп	Мис Електрокомпани	11 Октомври 7а	048 427 009
Ресен	Владо Блажевски		070 249 343
Пехчево	Алфа Електротехника	Ванчо Китанов 17	070 639 030
Св. Николе	С-М	Ленинова бб	070 632 829
Крива Паланка	Ампер Младен	Борис Кидрич 19	070 271 611
Кичево	Разлади ЕМ АА	4. Јули 125	071 338 875
Битола	Фригомонт Два	Трифун Пановски 28	070 269 313
Тетово	Стартер Фон	Ул.120 бр.10	044 333 590
Гостивар	Сервис Фриго	Никола Парапунов 72	070 215 420
Охрид	Рит Електроника	Туристичка 44а	046 261 281
Струга	Мактри Ојлески	Наум Наумоски Борче 28	075 521 691
Струга	ЛЕД Електроника	Цветан Димов 22	070 304 724
Дебар	Кренар МД	Венец 2 бб.	070 443 361

FLETGARANCIONI

VIVAX

MK (AL)

EMRI PRODUKTIT

LLOJI DHE MODELI

PRODHUESI

EMËRTIMI APO EMRI I SHITËSIT

NUMRI SERIAL

VULA: NËNSHKRIMI I PËRSONIT

TË NDERUAR BLERËS!

Faleminderit për blerjen tuaj dhe shpresoj se ju do të jenë të kënaqur me përzgjedhjen. Nëse periudha e garancionit është e nevojshme për të riparuar produktin, ju lutem konsultohuni me shitësin Apo me me përonin i ciljua shet produktin tone JU LUTEM LEXONI ME KUJDESPARAPËRDORIMITPRODUKTIT DOKUMENTET TEKNIKE DHE MANUALET CILAT JANË VENDOSUR NË KUTI!

GARANCI DEKLARATA:

Kjo fletgarancion ju garanton që prodhuesi, nëpërmjet Pakom Kompani doeel, si një importues dhe ofrues i sigurisë në Republikën e Kosovës, një riparim të lirë të njëjtë në përputhje me rregullat e zbatueshme në pajtim me kushtet e përshkruara në këtë fletgarancion

KUSHTET E GARANCIONIT:

1. Kjo fletgarancion, ne garantojmë se ju do të jetë subjekt i kësaj pune garancisë pa gabime të mundshme të shkaktuara nga mjeshtri e profesionalizuar dhe të materialit të dobët. Të gjitha gabimet mund të ndodhin ne do të korrighohen pa pagesë në një shërbim garancion të autorizuar.
2. **PERIUDHA EGARANCIONIT.**Garancioni fillon nga dita e blerjes dhe vazhdon deri:

60 Muaj (5 Vite)	FRIGORIFERË, FRIZAT VERTIKALË DHE FRIZAT
36 Muaj (3 Vite)	SHPORETAT, MAKINAT E LARJES SE TESHAVE, FURAT MONTUESE, ENELARSET, BOILERET.

3. Në rast prishjes produktit do të mbulohet nga ky garancion , zotohemi për të rregulluar njëjtin sa më shpejt të jetë e mundur, dhe jo më vonë se 30 ditë. Nëse produkti nuk mund të riparohet ose nuk riparohet brenda 30 ditëve, ajo do të zëvendësohet. Nëse procedura riparimit zgjat më shumë se 10 ditë, garancioni do të shthvhet për kohëzgjatjen e riparimit.
4. Garancioni është e njohur vetëm me një faturë të shitjes, dhe me kartën e garancionit e cila duhet të plotësohet si duhet dhe duhet të përfshijë datën e shitjes, vula dhe nënshkrimi shitësit.
5. Ofruesi i garancisë ofron shërbim dhe kopje rezervë për 5 vjet nga data e prodhimit.

GARANCIONI NUK MBULON

6. Inspektimit të rregullt, mirëmbajtjen ndrrimi i pjesve hargjuese.
7. Rregullim ose ndryshim në përmirësimin e produktit për zbatimin që nuk janë përshkruar në udhëzimet teknike për përdorim, përvec modifikime paraqitura Me pëlqimi Pakom Kompani doeel.

GARANCIONI NUK PRANOHEË NE KËTO RASTE :

- Nëse një klienti nuk paraqet kartën e saktë garancionit dhe faturën blerse.
 - Në qoftë se blerësi nuk përmbush udhëzimet mbi përdorimin e produktit.
 - Nëse produkti është i hapur, modifikuar ose riparuar nga personi i paautorizuar.
 - Nëse dështimet produktit janë shkaktuar nga forcës madhore, të tilla si rrufeja, electriciteti në fatkeqësitë e rrjetit elektrike.
- Nëse dështime shkaktuar dëme nga përdorimi i pavend ose transportit të pahijshme. Nëse defekt është një defekt në sistemin në të cilën produkti është i lidhur.

Shërbimi qendror: PAKOM KOMPANI, ul Jadranska magistra 12, 1000 Shkup
Tel.: 02/3202 893. Faks: 02/ 3202 892
M: servis@pakom.com.mk
www.pakom.com.mk, www.vivax.com

DATA PRANIMIT PAISJES SERVIS
DATA RIPARIMIT
DATA PRANIMIT PAISJES SERVIS
DATA RIPARIMIT
DATA PRANIMIT PAISJES SERVIS
DATA RIPARIMIT

SHERBEMI I AUTORIZUAR

VIVAX

MK (AL)

Град	Сервис	Адреса	Телефон
Shkup	DS-Elektro	Bul. Maqedonia nr. 5	078 327 685
Shkup	Nipan – Stefan	Yurij Gagarin 87	076 423 071
Shtip	Pako Servis	Nikola Chaulev 3	070 720 709
Veles	Elektron	Marshal Tito 108	043 231 381
Kavadar	Dallas Express	Visheshnica 6	070 218 213
Kavadar	Ace Servis	Bel Kamen 45	070 394 374
Gjevgjeli	Eko Frigo Term	Ivo Lola Ribar 43	070 320 708
Prilep	MIS Elektrokompani	11 Oktomvri 7a	048 427 009
Resnje	Vlado Blazhevski		070 249 343
Pehcevo	Alfa Elektrotehnika	Vancho Kitanov 17	070 639 030
St. Nikole	S-M	Leninova bb	070 632 829
Kriva Pallanka	Amper Mladen	Boris Kidric 19	070 271 611
Kercove	Razladi EM AA	4. Korrik 125	071 338 875
Manastir	Frigomont Dva	Trifun Panovski 28	070 269 313
Tetove	Starter Fon	Ul.120 nr.10	044 333 590
Gostivari	Servis Frigo	Nikola Parapunov 72	070 215 420
Oher	Rit Elektronika	Turistica 44a	046 261 281
Struge	Maktri Ojleski	Naum Naumovski Borhe 28	075 521 691
Struge	LED Elektronika	Cvetan Dimov 22	070 304 724
Diber	Krenar MD	Venec 2 66.	070 443 361

FLETGARANÇIONI

VIVAX

KS

EMRI PRODUKTIT

LLOJI DHE MODELI

PRODHUESI

EMËRTIMI APO EMRI I SHITËSIT

NUMRI SERIAL

VULA: NËNSHKRIMI I PËRSONIT

TË NDERUAR BLERËSI!

Faleminderit për blerjen tuaj dhe shpresoj se ju do të jenë të kënaqur me përzgjedhjen. Nëse periudha e garancionit është e nevojshme për të riparuar produktin, ju lutem konsultohuni me shitësin Apo me me përeoning i ciljua shet produktin tone JU LUTEM LEXONI ME KUJDESPARAPËRDORIMITPRODUKTIT DOKUMENTET TEKNIKE DHE MANUALET CILAT JANË VENDOSUR NË KUTI!

GARANCI DEKLARATA:

Kjo fletgarancion ju garanton që prodhuesi, nëpërmjet AskTec Ltd, si një importues dhe ofrues i sigurisë në Republikën e Kosovës, një riparim të lirë të njëjtë në përputhje me rregullat e zbatueshme në pajtim me kushtet e përshkruara në këtë fletgarancion

KUSHTET E GARANÇIONIT:

1. Kjo fletgarancion, ne garantojmë se ju do të jetë subjekti i kësaj pune garancisë pa gabime të mundshme të shkaktuara nga mjeshtëri e profesionalizuar dhe të materialit të dobët. Të gjitha gabimet mund të ndodhin ne do të korrigjohen pa pagesë në një shërbim garancion të autorizuar.
2. **PERIUDHA EGARANÇIONIT.**Garancioni fillon nga dita e blerjes dhe vazhdon deri:

60 Muaj (5 Vite)	FRIGORIFERË, FRIZAT VERTIKALË DHE FRIZAT
36 Muaj (3 Vite)	SHPORETAT, MAKINAT E LARJES SE TESHAVE, FURAT MONTUESE, ENELARSET, BOILERET.

3. Në rast prishjes produktit do të mbulohet nga ky garancion , zotohemi për të rregulluar njëjtin sa më shpejt të jetë e mundur, dhe jo më vonë se 45 ditë. Nëse produkti nuk mund të riparohet ose nuk riparohet brenda 45 ditëve, ajo do të zëvendësohet.
4. Nëse procedura riparimit zgjat më shumë se 10 ditë, garancioni do të shtyhet për kohëzgjatjen e riparimit.
5. Garancioni është e njohur vetëm me një faturë të shitjes, dhe me kartën e garancionit e cila duhet të plotësohet si duhet dhe duhet të përfshijë datën e shitjes, vula dhe nënshkrimi shitësit.

GARANÇIONI NUK MBULON

6. Inspektimit të rregullt, mirëmbajtjen ndrrimi i pjesve hargjuese.
7. Rregullim ose ndryshim në përmirësimin e produktit për zbatimin që nuk janë përshkruar në udhëzimet teknike për përdorim, përveç modifikime paraqitura Me pëlqimi AskTec LLC

GARANÇIONI NUK PRANOHEË NE KËTO RASTE :

- Nëse një klienti nuk paraqet kartën e saktë garancionit dhe faturën blerëse.
- Në qoftë se blerësi nuk përmbush udhëzimet mbi përdorimin e produktit.
- Nëse produkti është i hapur, modifikuar ose riparuar nga personi i paautorizuar.
- Nëse dështimet produktit janë shkaktuar nga forcës madhore, të tilla si rrufeja, electriciteti në fatkeqësitë e rrjetit elektrike.
- Nëse dështime shkaktuar dëme nga përdorimi i pavend ose transportit të pahijshme. Nëse defekt është një defekt në sistemin në të cilën produkti është i lidhur.

DATA PRANIMIT PAISJES SERVIS
DATA RIPARIMIT
DATA PRANIMIT PAISJES SERVIS
DATA RIPARIMIT
DATA PRANIMIT PAISJES SERVIS
DATA RIPARIMIT

SHERBEMI I AUTORIZUAR

VIVAX

KS

VIVAX Kondicioneret; Teknika e bardhe dhe pajisjet e vogla shtepiake

Ask Tec d.o.o.

Tahir Zajmi (Kosovatex)

10000 Prishtinë, Kosovë

Tel: +381 38 771 001

Fax: +381 38 771 000

SPOŠTOVANI! Zahvaljujemo se vam za nakup naprave in upamo, da boste s svojo izbiro zadovoljni. Če bo v garancijskem obdobju potrebno popravilo izdelka, vas prosimo, da se posvetujete s pooblaščenim prodajalcem, ki vam je izdelek prodal, ali pa nas pokličite na spodaj navedeno številko oz. nas obiščite na navedenem naslovu. **PROSIMO VAS, DA PRED UPORABO IZDELKA NATANČNO PREBERETE TEHNIČNO DOKUMENTACIJO IN PRILOŽENA NAVODILA!**

GARANCIJSKI LIST

VIVAX

SLO

MODEL NAPRAVE

SERIJSKA ŠTEVILKA

DATUM IZROČITVE BLAGA

ŠTEVILKA PRODAJALČEVEGA RAČUNA

PRODAJNO MESTO

PODPIS IN ŽIG PRODAJALCA

GARANCIJSKA IZJAVA

1. S to garancijsko izjavo uvoznik jamči za kakovost izdelka oz. brezhibno delovanje v garancijskem roku, če ga boste uporabljali v skladu z njegovim namenom in priloženimsdgai navodili. Proizvajalec izdelka prek ekskluzivnega uvoznika oz. zastopnika ter dajalca garancije v Republiki Sloveniji jamči brezplačno popravilo izdelka v skladu z veljavnimi predpisi in pogoji, opisanimi v tem garancijskem listu. Vse morebitne okvare bodo v garancijskem roku brezplačno odpravljene pri pooblaščenem serviserju.
2. Garancijski rok začne teči z dnem nakupa izdelka in za **Vivax LED TV, Home velike gospodinjske aparate** (pralne stroje, pomivalne stroje, štedilnike in vgradno tehniko) **traja 24 mesecev**, za **Vivax Home manjše gospodinjske aparate** (vključno z mikrovalovni pečicami, grelci in radiatorji), **Audio i DVB-T prijavniki, Smart telefoni, Tablice pa 12 mesecev**.
3. V primeru okvare izdelka, ki je predmet te garancije, se zavezujemo, da bomo izdelek popravili v najkrajšem možnem času, najpozneje pa v 45 dneh. Če izdelka ni mogoče popraviti ali pa se ne popravi v 45 dneh, bo zamenjan z novim izdelkom. Garancija za izdelek se podaljša za tisti čas, ko je izdelek v popravilu.
4. Garancija se prizna le ob predložitvi računa nakupa ter tega garancijskega lista, ki mora biti pravilno izpolnjen oziroma mora vsebovati datum prodaje, žig in podpis prodajalca.
5. Čas, v katerem vam uvoznik zagotavlja servis, vzdrževanje, nadomestne dele in prikladne aparate, je vsaj 3 leta po preteku garancijskega roka.
6. Prodajalec ni usposobljen za tehnično presojo glede morebitnih okvar in tako tudi ne more odločiti o zamenjavi izdelka brez mnenja pooblaščenega servisa o okvari.
7. Garancija ne izključuje pravic potrošnika, ki izhajajo iz odgovornosti prodajalca za napake na blagu.
8. Garancija velja samo na območju Republike Slovenije.
9. V skladu s členom 16. ZVPot, garancija ne izključuje pravic potrošnikov iz naslova stvarne napake
10. **GARANCIA NE VKLJUČUJE:** Rednih pregledov, vzdrževanja z menjavo potrošnih delov ob normalni uporabi, prilagajanja ali spreminjanja izdelka z namenom izboljšanja ter uporabe, ki ni opisana v tehničnih navodilih za uporabo, razen, če je za te spremembe uvoznik predhodno dal soglasje.

GARANCIA NE VELJA V PRIMERIH:

11. Če kupec ne predloži pravilno potrjenega garancijskega lista in računa nakupa izdelka.
 12. Če kupec ni upošteval navodil za uporabo izdelka.
 13. Ob vsakem posegu nepooblaščenih oseb ali kakršne koli druge predelave izdelka.
 14. V primeru okvar zaradi višje sile: udar strele, električni udar v električnem omrežju, naravne nesreče itd.
 15. V primeru okvare zaradi nepravilne uporabe ali nepravilnega transporta.
 16. V primeru, ko je do okvare prišlo zaradi napake v omrežju, na katerega je naprava priključena.
 17. Izjava EU o skladnosti je na voljo na spletni strani: www.msan.hr/dokumentacija/artikala
- Izdelek na trgu EU postavlja:**

M SAN GRUPA d.o.o., Buzinski prilaz 10, 10010 Zagreb-Buzin, Croatia
Tel: +385 1 3654-961, Fax: +385 1 365 4982

e-mail: info@mrservis.hr, prodaja@mrservis.hr, <http://www.vivax.com>

DATUM SPREJEMA
NAPRAVE V SERVIS

DATUM POPRAVILA

DATUM SPREJEMA
NAPRAVE V SERVIS

DATUM POPRAVILA

DATUM SPREJEMA
NAPRAVE V SERVIS

DATUM POPRAVILA

- **LED TV**

- **Manjši gospodinjski aparati** (vključno z mikrovalovnimi pečicami, grelci in radiatorji)

NTT d.o.o.

Efenkova cesta 61, 3320 VELENJE

Servis: Tel.03 897 39 54, E-mail. servis@ntt.si

Ured: Tel.03 897 39 50, Fax.03 897 39 51, E-mail. info@ntt.si

Web: <http://www.ntt.si/>

SerVic d.o.o.

Brnčičeva ulica 5, 1231 LJUBLJANA – Črnuče

Servis: Tel. 01 601 01 50, Mob. 031 340 834

E-mail. info@servic.si

Web: <http://www.servic.si>

- **SMART TELEFONI, TABLICE**

NTT d.o.o.

Efenkova cesta 61, 3320 VELENJE

Servis: Tel.03 897 39 54, E-mail. servis@ntt.si

Ured: Tel.03 897 39 50, Fax.03 897 39 51, E-mail. info@ntt.si

Web: <http://www.ntt.si/>

- **Veliki gospodinjski aparati** (pralni stroji, pomivalni stroji, štedilniki in vgradna tehnika)

SerVic d.o.o.

Brnčičeva ulica 5, 1231 LJUBLJANA – Črnuče

Servis: Tel. 01 601 01 50, Mob. 031 340 834

E-mail. info@servic.si

Web: <http://www.servic.si>

VIVAX

VIVAX



VIVAX

www.VIVAX.com