

# VIVAX

*Made for you*

**B Series 32LE20K**  
**B Series 40LE20K**

**UA**

Посібник з експлуатації



**HDMI**<sup>™</sup>  
HIGH-DEFINITION MULTIMEDIA INTERFACE

**Дисклеймер**

- Навушники потребують підключення до відповідного телефону та підключення до Інтернету.
- Телебачення потребує підключення до Інтернету.
- Пристрої домашньої автоматизації потребують сумісний пристрій.
- Для функції Chromecast потрібен Chromecast або вбудований пристрій Chromecast.
- Доступність послуг служб, назв чи лого, що показані в цьому посібнику, залежить від країни та мови.
- Сервіси, назви чи лого, що показано в цьому посібнику, можуть потребувати передплати на послуги.
- Скорочені та змодельовані послідовності.

## **Зміст**

<b>Вітаємо</b>	<b>3</b>
<b>Важливі інструкції з безпеки</b>	<b>5</b>
<b>Розташування</b>	<b>9</b>
<b>Встановлення</b>	<b>10</b>
<b>Монтаж підставки</b>	<b>10</b>
<b>Встановлення настінного кріплення</b>	<b>11</b>
<b>Передня панель</b>	<b>12</b>
<b>Підключення антени та живлення</b>	<b>12</b>
<b>Панель управління</b>	<b>13</b>
<b>Задня панель телевізора</b>	<b>13</b>
<b>Підключення</b>	<b>15</b>
<b>Пульт дистанційного керування</b>	<b>19</b>
Встановлення батарейок у пульт дистанційного керування	21
Використання пульта дистанційного керування	22
<b>Перше встановлення</b>	<b>23</b>
Домашня сторінка	27
Вибір джерела	27
Меню налаштувань	28
<b>Канали</b>	<b>28</b>
Гід по програмах	28
Канал	28
<b>Параметри телевізора</b>	<b>30</b>
Джерело	30
Зображення	30
Звук	31
Живлення	32
СІ слот	33
Додаткові параметри	33
Налаштування	34
<b>Панель записів</b>	<b>36</b>
<b>Інша інформація</b>	<b>37</b>
Усунення несправностей	37
Перелік доступних форматів	38
Дані про радіочастотне опромінення	40
Технічні характеристики	41
Утилізація відпрацьованого електричного та електронного обладнання	42
Декларація відповідності ЄС	42
EPREL довідковий листок технічних даних	42
<b>Гарантійна декларація</b> (в кінці довідника)	

## ВІТАЄМО

Цей пристрій відповідає найвищим стандартам, інноваційним технологіям і високому комфорту користувача.



З цим телевізором ви можете зробити це швидко та просто, перебуваючи у затишку вашої вітальні.



Медіаплеєр — отримуйте доступ до музики, зображень і відео з вашої мережі або USB-носія даних і відтворіть їх безпосередньо на телевізорі.



Тепер все працює з одного пульта. Підключіть свій телевізор безпосередньо до ефірної, супутникової антени або кабелю та насолоджуйтеся зображенням високої якості без втрат

## Акcesуари

Відкриваючи коробку та встановлюючи прилад, переконайтеся, що ви отримали всі необхідні акcesуари:

- Інструкція з експлуатації з гарантійною декларацією
- Пульт
- Акумулятор x2
- Гвинти для підставки + підставка

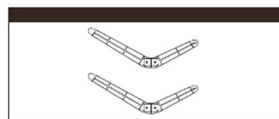
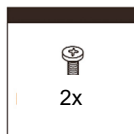
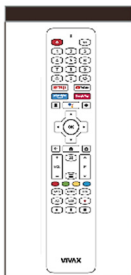

### **Примітка:**

**Зображення в цій інструкції є лише довідковими.**



Спалах із символом наконечника стріли всередині рівностороннього трикутника попереджає користувача про наявність небезпечної напруги, що не ізольована всередині приладу, яка може бути достатньо потужною, щоб становити ризик ураження електричним струмом.



Знак оклику всередині рівностороннього трикутника попереджає користувача про наявність важливих інструкцій з експлуатації та технічного обслуговування в документі, що вкладається в упаковку.



**УВАГА**



## **РИЗИК УРАЖЕННЯ ЕЛЕКТРИЧНИМ СТРУМОМ**

### **НЕ ВІДКРИВАТИ**

Не відкривайте задню кришку. Ні в якому разі користувачеві не дозволяється працювати всередині телевізора. До роботи має право лише кваліфікований фахівець виробника.



Головний штекер використовується як пристрій відключення, пристрій відключення повинен залишатися готовим до роботи.



Неправильна заміна батареї може призвести до ризику, включаючи заміну іншої подібної або такого ж типу. Не піддавайте батареї впливу тепла, наприклад сонця, вогню тощо.



Пристрій не можна піддавати впливу крапель і бризок, його не можна розміщувати під предметами, наповненими рідиною.

**Будь ласка, прочитайте наведені нижче заходи безпеки для вашого телевізора та збережіть їх для використання в майбутньому. Завжди дотримуйтесь усіх попереджень та інструкцій, позначених на телевізорі.**

## ВАЖЛИВІ ІНСТРУКЦІЇ З БЕЗПЕКИ

### 1. Читайте, зберігайте та дотримуйтесь усіх інструкцій

Прочитайте всі правила безпеки та роботи з телевізором. Зберігайте їх у безпеці для використання в майбутньому. Виконуйте всі операції та інструкції відповідно.

**ПОПЕРЕДЖЕННЯ:** Людям (включаючи дітей) з обмеженими фізичними, нервовими чи психічними вадами або без досвіду та / або знань щодо безпечного використання пристрою не дозволяйте використовувати електричні пристрої без нагляду!

### 2. Зверніть увагу на попередження

Дотримуйтеся всіх попереджень на приладі та в інструкції з експлуатації.

### 3. Очищення

Перед чищенням від'єднайте телевізор від розетки. Не використовуйте рідкі, абразивні чи аерозольні очисники. Чистячі засоби можуть назавжди пошкодити корпус і екран. Для чищення використовуйте м'яку зволожену тканину.

### 4. Комплектуючі та обладнання

Ніколи не додавайте комплектуючі та/або обладнання без дозволу виробника, оскільки така експлуатація може призвести до ризику пожежі, ураження електричним струмом або інших травм.

### 5. Вода і вологість

Пристрій не можна піддавати впливу крапель або бризок і не ставити на нього предмети, наповнені рідиною, наприклад вази.

### 6. Налаштування

Не ставте цей телевізор на нестійкий візок, підставку чи стіл. Розміщення телевізора на нестійкій основі може призвести до його падіння та серйозних пошкоджень. Використовуйте лише візок, підставку, кронштейн або стіл, рекомендовані виробником або продавцем.

### 7. Вентиляція

Прорізи та отвори в корпусі призначені для вентиляції та забезпечення надійної роботи телевізора та захисту від перегріву. Не закривайте вентиляційні отвори в корпусі та ніколи не розміщуйте пристрій у замкнутому просторі, наприклад у вбудованій шафі, якщо не забезпечено належну вентиляцію. Залиште щонайменше 10 см зазору навколо пристрою.

## 8. Джерело живлення

Цей телевізор повинен працювати лише від типу джерела живлення, зазначеного на етикетці з маркуванням. Якщо ви не впевнені щодо типу електромережі, що подається у ваш будинок, зверніться до свого постачальника чи місцевої енергетичної компанії.

## 9. Заземлення або поляризація

Телевізор із цим знаком має поляризовану вилку змінного струму. Пристрій має подвійну ізоляцію (клас захисту II) і не потребує додаткового заземлення. Не порушуйте ціль безпеки полярної вилки. Щоб перевірити, чи потрібна вам розетка заземлення, перевірте паспортну табличку на задній стороні пристрою.



## 10. Грозава завада

Для додаткового захисту цього телевізора під час грози або якщо він не використовується протягом тривалого часу, від'єднайте його від настінної розетки та відключіть антену чи кабельну систему. Це захистить телевізор від пошкодження блискавкою та стрибками напруги.

## 11. Лінії електропередач та антенні кабелі

Систему зовнішньої антени не слід розташовувати поблизу повітряних ліній електропередач чи інших електричних освітлювальних чи силових ланцюгів, або в місцях, де вона може впасти на такі лінії електропередач чи ланцюги. Встановлюючи зовнішню антенну систему, слід бути особливо обережним, щоб не торкатися таких ліній електропередач чи ланцюгів, оскільки контакт із ними може бути смертельним.

## 12. Перевантаження

Не перевантажуйте розетки та подовжувачі, оскільки це може призвести до ризику пожежі або ураження електричним струмом.

## 13. Попадання об'єктів і рідин

Ніколи не проштовхуйте будь-які предмети в цей телевізор через отвори, оскільки вони можуть натрапити на точки під небезпечною напругою або закортити деталі, що може призвести до пожежі чи ураження електричним струмом. Ніколи не проливайте будь-яку рідину на або всередину телевізора.

## 14. Заземлення зовнішньої антени

Якщо до телевізора під'єднано зовнішню антену чи кабельну систему, переконайтеся, що антену чи кабельну систему заземлено, щоб забезпечити захист від стрибків напруги та накопичення статичних зарядів. У розділі 810 Національного електричного кодексу, ANSI/NFPA № 70-1984, міститься

інформація щодо належного заземлення щогли та опорної конструкції, заземлення проводу в дроті до розрядного блоку антени, підключення до заземлюючих електродів та вимог для заземлюючого електрода.

### 15. Обслуговування

Не намагайтеся лагодити цей телевізор самостійно, оскільки відкриття або зняття кришки може наразити вас на небезпечну напругу або інші небезпеки. Звертайтеся до кваліфікованого сервісного персоналу.

### 16. Пошкодження, що потребують обслуговування

Від'єднайте телевізор від настінної розетки та зверніться до кваліфікованого спеціаліста за таких умов:

- Якщо шнур живлення або вилка пошкоджені.
- Якщо в телевізор була пролита рідина або впали предмети.
- Якщо телевізор потрапив під дощ або воду.
- Якщо телевізор працює неправильно, дотримуючись інструкцій з експлуатації. Регулюйте лише ті елементи керування, які описані в інструкціях з експлуатації, оскільки неправильне налаштування інших елементів керування може призвести до пошкодження та часто потребуватиме значної роботи кваліфікованого спеціаліста, щоб відновити нормальну роботу телевізора.
- Якщо телевізор впав або корпус був пошкоджений.

### 17. Запасні частини

Якщо потрібні запасні частини, переконайтеся, що технік з обслуговування використав запасні частини, що вказані виробником, або мають ті самі характеристики, що й оригінальна частина. Несанкціоновані заміни можуть призвести до пожежі, ураження електричним струмом або інших небезпек.

### 18. Перевірка безпеки

Після завершення будь-якого обслуговування або ремонту телевізора попросіть фахівця виконати перевірку безпеки, щоб переконатися, що телевізор знаходиться в безпечному робочому стані.

### 19. Тепло

Прилад слід розташовувати подалі від джерел тепла, таких як радіатори, обігрівачі, плити або інші вироби (зокрема підсилювачі), які нагрівають прилад.

Телевізор не можна розміщувати поблизу відкритого вогню та джерел сильного тепла.



### 20. Використання навушників - Увага

Надмірний звуковий тиск із навушників може спричинити втрату слуху. Якщо ви помітили будь-які





погіршення слуху або дзижчання у вухах, припиніть використовувати гарнітуру чи навушники. Щоб запобігти можливому пошкодженню слуху, не використовуйте навушники на максимальному рівні гучності протягом тривалого часу.

**21. Шнур живлення та вилка** повинні бути легкодоступними. Не ставте телевізор або меблі на шнур живлення. Пошкоджений шнур живлення або вилка може спричинити пожежу або ураження електричним струмом. Не згинайте та не стискайте шнур живлення. Від'єднайте телевізор від електромережі, тримаючи вилку, і витягніть її з розетки. Ніколи не тягніть за шнур живлення. Ніколи не торкайтеся шнура живлення/вилки мокрими руками, це може призвести до короткого замикання або ураження електричним струмом. Ніколи не створюйте вузол на шнурі та не зв'яжіть його іншими кабелями.

## 22. ПОПЕРЕДЖЕННЯ

Ніколи не ставте телевізор у нестійке місце. Телевізор може впасти, спричинивши серйозні травми або смерть. Багатьох травм, особливо дитячих, можна уникнути, дотримуючись таких простих запобіжних заходів, як:

- Використання шафи або підставки, що рекомендовані виробником телевізора.
- Використовуйте лише такі меблі, які можуть безпечно підтримувати телевізор.
- Переконайтеся, що телевізор не виступає над краєм опорних меблів.
- Не встановлюйте телевізор на високі меблі (наприклад, шафи або книжкові шафи), не закріпивши меблі та телевізор на відповідній опорі.
- Не ставте телевізор на тканину чи інші матеріали, які можуть бути розташовані між телевізором і опорними меблями.
- Розповідайте дітям про небезпеку підійматися на меблі, щоб дістатися до телевізора чи його елементів керування.

Якщо ваш наявний телевізор зберігається та переміщується, слід застосувати ті самі міркування, що й наведені вище.

**23.** Цей прилад не призначений для використання особами (включно з дітьми) з обмеженими фізичними, сенсорними чи розумовими здібностями або з браком знань і досвіду використання приладу, якщо вони не перебувають під наглядом особи, яка відповідає за їхню безпеку, або не пройшли навчання щодо використання приладів

Діти не завжди правильно розпізнають можливі небезпечні ситуації.

Проковтування батарейок може бути смертельним. Тримайте батарейки в недоступному для маленьких дітей місці. Якщо батарейку проковтнули, негайно зверніться до лікаря.

Пакувальне обладнання та захисні пакети тримайте подалі від дітей. Існує ризик удушення.

## РОЗТАШУВАННЯ ТЕЛЕВІЗОРА

### LED Панель

Матеріали, які використовуються для створення цього продукту, складаються з крихких елементів. Таким чином, виріб може бути зламано при падінні або ударах. Світлодіодна панель є високотехнологічним продуктом і надає вам зображення з високою деталізацією. Час від часу кілька неактивних пікселів на екрані можуть постійно світитися синім, зеленим або червоним. Це не впливає на продуктивність приладу.

Незалежно від обставин, будь ласка, тримайте панель телевізора вертикально, якщо є нахил, кут нахилу між панеллю та вертикальною площиною не повинен перевищувати 15° (правило стосується продуктів безкаркасної серії)

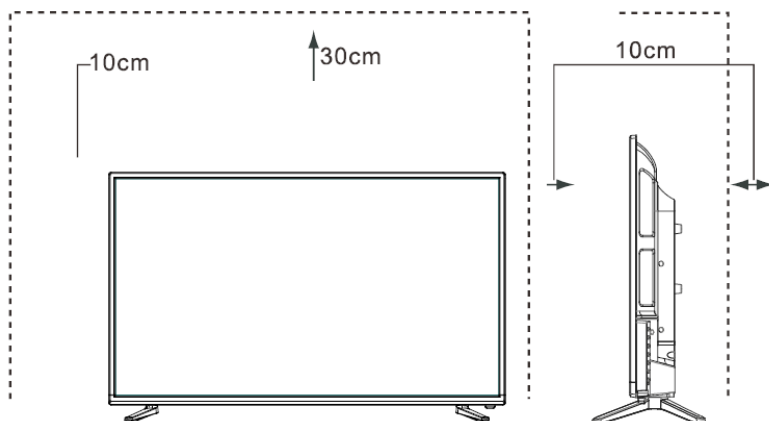

Розташуйте телевізор на твердій та рівній поверхні, залишивши принаймні 10 см навколо телевізора та 30 см від верху телевізора до стіни.

**Примітка:**

Наведений вище малюнок телевізора лише для довідки, фактичний продукт може дещо відрізнятись.

## ВСТАНОВЛЕННЯ

### Монтаж підставки

#### Примітки

- Екран телевізора дуже крихкий, і його потрібно постійно захищати, коли знімаєте підставку. Слідкуйте за тим, щоб до екрану не торкалися тверді або гострі предмети або щось, що може подряпати чи пошкодити екран. НЕ тисніть на передню частину телевізора, оскільки екран може тріснути.
- Для настільного використання телевізор потрібно прикріпити до підставки, що входить до комплекту, як показано на цій сторінці.
- Зображення продукту наведено лише для довідки, фактичний вигляд продукту може відрізнятись

**ПОПЕРЕДЖЕННЯ!** Обов'язково від'єднайте шнур живлення змінного струму, перш ніж встановлювати підставку або настінні кронштейни.

#### УВАГА!

Обережно покладіть телевізор екраном донизу на м'яку поверхню, щоб запобігти пошкодженню телевізора чи подряпинам на екрані.

Дотримуйтеся наведених нижче ілюстрацій і текстових інструкцій, щоб завершити кроки встановлення:

1. Прикріпіть підставку до телевізора, як показано на малюнку.
2. Використовуйте гвинти, щоб щільно зафіксувати підставку.

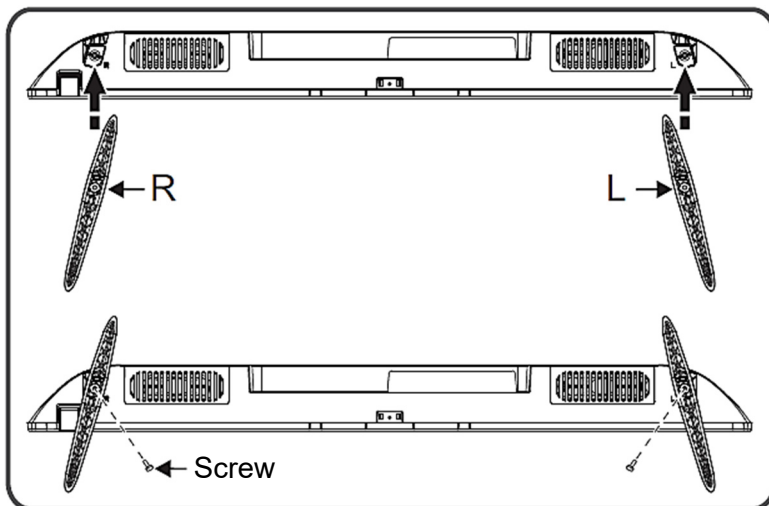

## Встановлення настінного кріплення

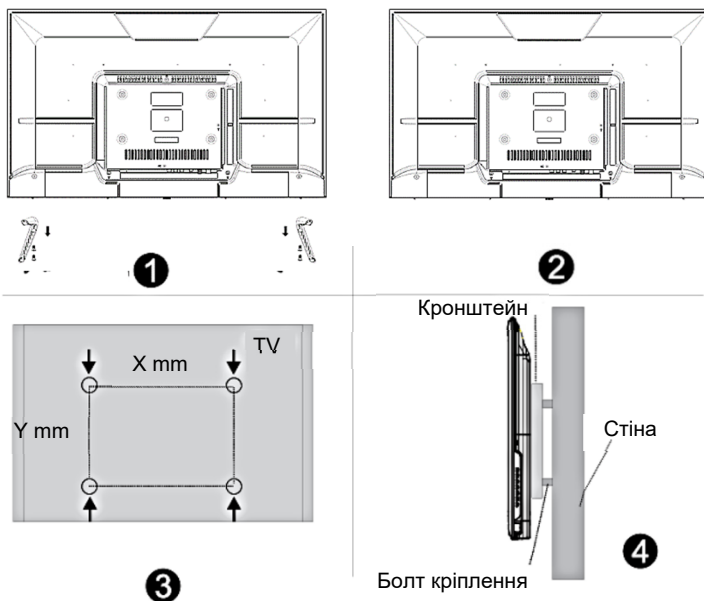

Розмір екрану	X	Y
32"	75 mm	75 mm
40"	200 mm	100 mm
Гвинти кронштейна для кріплення телевізора до стіни	вгору: 2x M4 (L1+8mm) Машинні гвинти вниз: 2xST4 (L'=L1'+8) Саморізи	

вгору

Wall mount

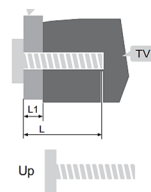

вниз

Wall mount

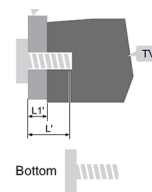

- Зніміть підставку перед встановленням телевізора на настінний кронштейн.
- Якщо ви встановите телевізор на стелі або похилій стіні, він може впасти та спричинити серйозні травми. Використовуйте авторизований настінний кронштейн і зверніться до місцевого постачальника або кваліфікованого персоналу.
- Щоб запобігти травмуванню, телевізор має бути надійно прикріплений до підлоги/стіни відповідно до інструкцій зі встановлення.
- Використовуйте гвинти та настінні кріплення, які відповідають специфікаціям
- Кронштейн і кріпильна частина для стіни є додатковими комплектуючими і не входять до складу аксесуарів.
- Зображення фіксації наведено лише для довідки. Для встановлення дотримуйтесь інструкцій, що додаються до настінного кронштейна.

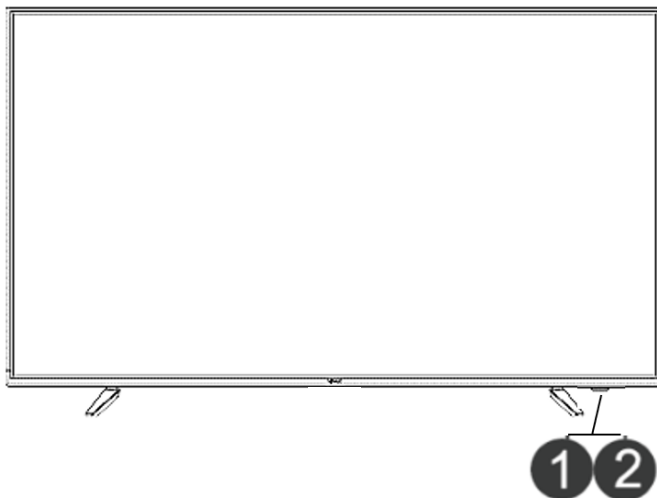
**ПЕРЕДНЯ ПАНЕЛЬ**

		Опис
1	ІЧ-датчик дистанцій-ного керування	Отримує дистанційні сигнали від пульта дистанційного керування. Не кладіть нічого поблизу датчика, оскільки це може вплинути на його роботу.
2	Індикатор живлення	У режимі очікування горить червоний колір .

**ПРИМІТКИ**

Зображення лише для довідки.

Під час увімкнення телевізора для завантаження програми потрібно кілька секунд.

Не вимикайте телевізор різко, оскільки це може призвести до його неправильної роботи.

## Панель управління

**УВІМКНЕННЯ живлення:** під'єднавши шнур живлення до електричної розетки, можна натиснути кнопку **OK**, щоб увімкнути телевизор..

**Живлення ВІМКНЕНО:** увімкненому стані натисніть і утримуйте кнопку **OK**, щоб перейти в режим очікування.

**Спливаюче меню:** у неекранному меню натисніть кнопку **OK**, щоб відобразити меню. В екранному меню та інтелектуальному режимі натисніть кнопку **OK**, щоб підтвердити операцію.

**Канал +/-:** у режимі ТБ пересувайте кнопку Вгору/Вниз, щоб вибрати канал

**Навігація:** в інтелектуальному режимі перемістіть клавішу вгору/вниз, щоб вибрати елемент.

В екранному меню пересувайте кнопку вгору/вниз/ліворуч/праворуч, щоб виконати операції з меню

**Гучність +/-:** в неекранному меню пересувайте кнопку ліво/вправо, щоб зменшити/збільшити гучність.

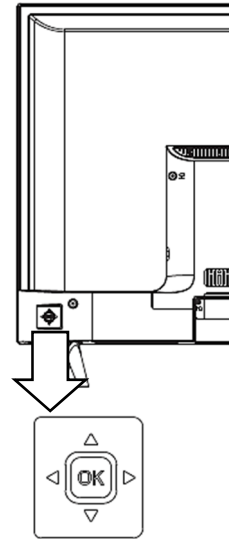

Піктограми, що відповідають кнопці пульта дистанційного керування, як описано нижче.

*Для більш розширених налаштувань використовуйте дистанційне керування!*

## Підключення антени та живлення

1. Під'єднайте кабель антени до вхідного роз'єму антени на задній панелі та гнізда для антени.
2. Під'єднайте вилку до настінної розетки.

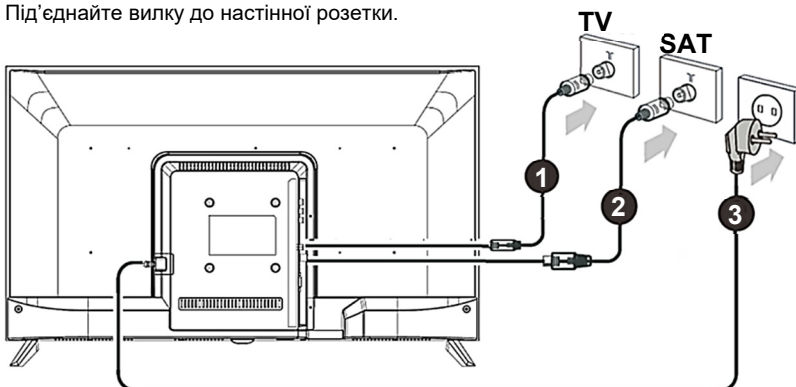

## ЗАДНЯ ПАНЕЛЬ ТЕЛЕВІЗОРА

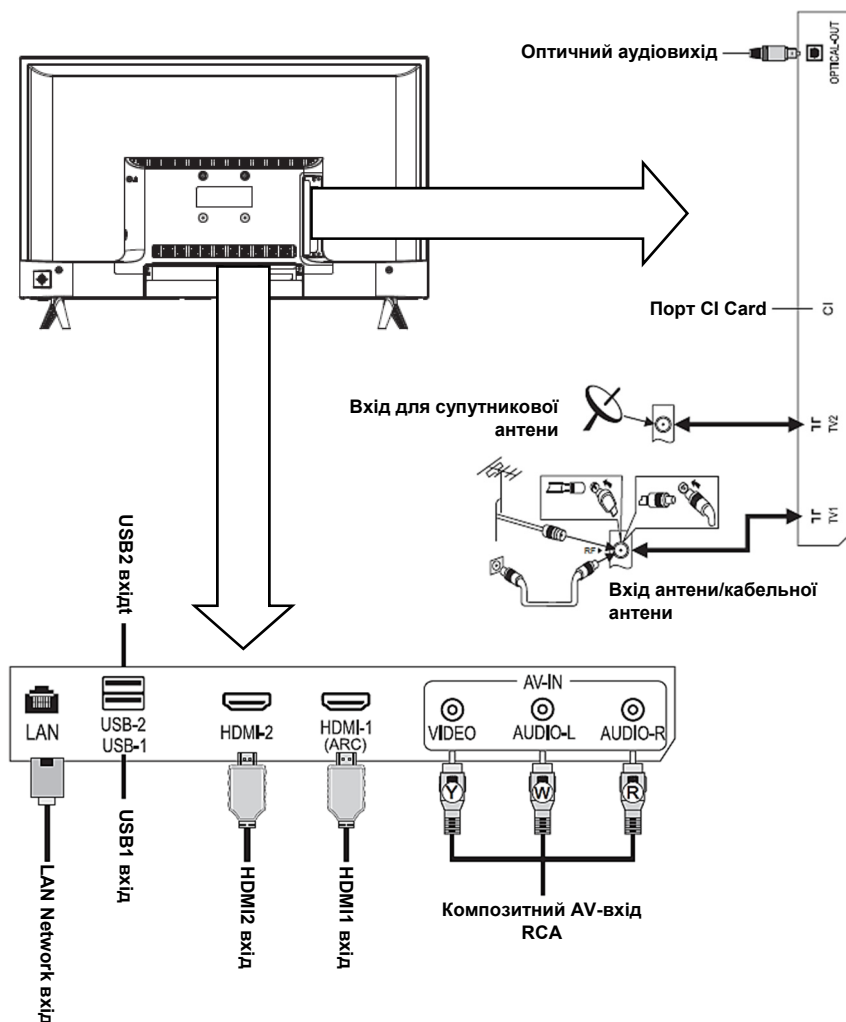

Перевірте положення та тип роз'ємів, перш ніж виконувати будь-які з'єднання. Послаблення з'єднань може призвести до проблем із зображенням або кольором. Переконайтеся, що всі з'єднання міцні та надійні.

Не всі аудіо/відеопристрої можна підключити до телевізора. Будь ласка, зверніться до посібника користувача вашого аудіо/відеопристрою щодо сумісності та процедури підключення.

Перед підключенням зовнішнього обладнання вийміть вилку з розетки. Це може призвести до ураження електричним струмом.

## ▶ ПІДКЛЮЧЕННЯ

- ▶ **TV1 (T/C/T2) 75Ω Підключіть (DVB-T2) зовнішню VHF/UHF антену або кабель (DVB-T2/DVB-C)**

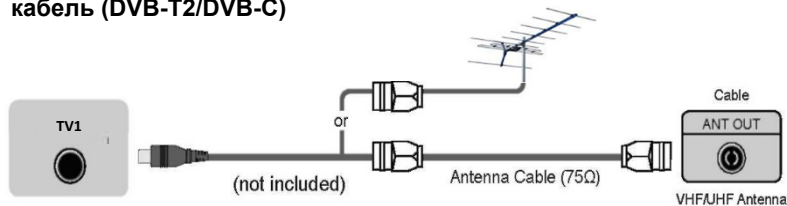

- ▶ **TV2 SATELLITE (S/S2) 75Ω (S2) Підключіть (DVB-S2) зовнішню супутникову антену або Sat. Підключення кабелю.**

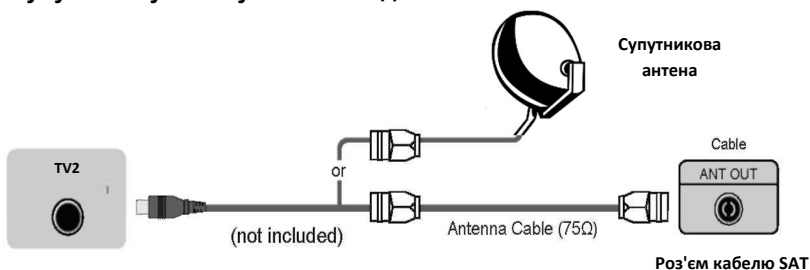

- ▶ **HDMI1, HDMI2, HDMI3 Цифрове підключення**



Підключіть кабель HDMI від зовнішнього аудіо/відео обладнання.

Для деяких пристроїв, таких як DVD-програвач, у налаштуваннях пристрою потрібно налаштувати вихід сигналу HDMI.

Щоб отримати інструкції, зверніться до посібника користувача пристрою. Зверніть увагу, що роз'єм HDMI забезпечує як відео, так і аудіо сигнали, аудіокабель підключати не потрібно.

- Натисніть кнопку [**SOURCE** ], коли з'явиться список джерел вхідного сигналу, натисніть [**▲/▼**] щоб вибрати джерело [HDMI], потім натисніть [OK] для підключення.

**Примітка:** HDMI1 підтримує функцію ARC (Audio Return Channel). Завдяки цій функції вам не потрібно підключати аудіокабелі RCA до зовнішнього аудіопристрою.



## ► USB

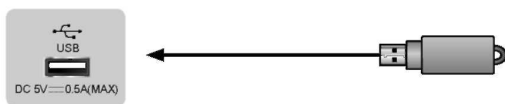

Підключайте USB-пристрої, такі як жорсткі диски, USB-накопичувачі та цифрові камери, для перегляду фотографій, прослуховування музики та перегляду записаних фільмів. У той же час оновлення також є легкою справою, і його можна виконати, просто підключивши USB-накопичувач із файлами оновлення до того самого інтерфейсу.

### ПРИМІТКИ

- Підключаючи жорсткий диск або USB-концентратор, завжди підключайте мережевий адаптер підключеного пристрою до джерела живлення. Перевищення загального споживання струму може призвести до пошкодження. Максимальний струм споживання 500mA.
- Для окремого нестандартного мобільного жорсткого диска великої ємності, якщо його імпульсний струм перевищує або дорівнює 500 мА, це може спричинити перезавантаження телевізора або самоблокування. Тому телевізор його не підтримує.
- Порт USB підтримує напругу 5В.
- Максимальний підтримуваний простір для зберігання на жорсткому диску становить 1 ТБ.
- Якщо ви хочете відтворити потокове відео програми DTV, швидкість передачі USB-накопичувача має бути не менше 5 МБ/с.

## ► ЦИФРОВИЙ АУДІОВИХІД: ОПТИЧНИЙ ЦИФРОВИЙ АУДІОВИХІД

Підключіться до зовнішнього цифрового аудіопристрою.

Перш ніж підключати цифрову аудіосистему до роз'єму OPTICAL SPDIF DIGITAL AUDIO, вам слід зменшити гучність як телевізора, так і системи, щоб уникнути раптового збільшення гучності..

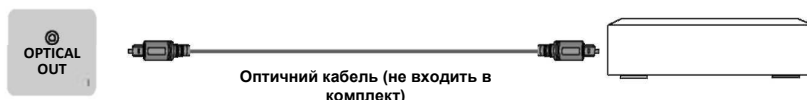

ТВ РОЗЕТКА ЦИФРОВА АУДІО

Підсилювач звуку

## ► CI: ЗАГАЛЬНИЙ ІНТЕРФЕЙС

Вставте модуль CI для перегляду зашифрованих сервісів, таких як платне телебачення або деякі канали HD

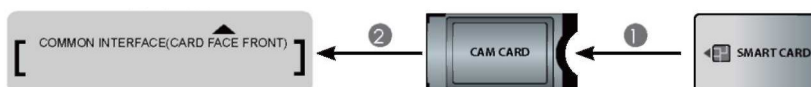

**ПРИМІТКИ**

- Перш ніж вставляти/виймати модуль CI, переконайтеся, що телевізор вимкнено. Потім вставляє картку CI у модуль CI відповідно до інструкцій постачальника послуг.
- Не вставляйте та не виймайте модуль загального доступу повторно, оскільки це може пошкодити інтерфейс і спричинити несправність.
- Ви повинні отримати модуль CI та картку від постачальника послуг каналів, які ви хочете дивитися.
- Вставляє модуль CI зі смарт-карткою в напрямку, зазначеному на модулі та смарт-картці.
- CI не підтримується в деяких країнах і регіонах; зверніться до свого авторизованого дилера.

**► AV IN (AV Composite)**

Підключіть композитний кабель від зовнішнього аудіо/відеопристрою. Використовуйте аудіо- та відеокабелі, щоб під'єднати композитні відео/аудіороз'єми зовнішнього аудіо/відеопристрою до роз'ємів телевізора. (Відео = жовтий, аудіо зліва = білий, а аудіо справа = червоний)

- Натисніть кнопку **[SOURCE →]**, коли з'явиться список джерел вхідного сигналу, натисніть **[▲/▼]** щоб вибрати джерело **[AV]**, потім натисніть **[OK]** для підключення.

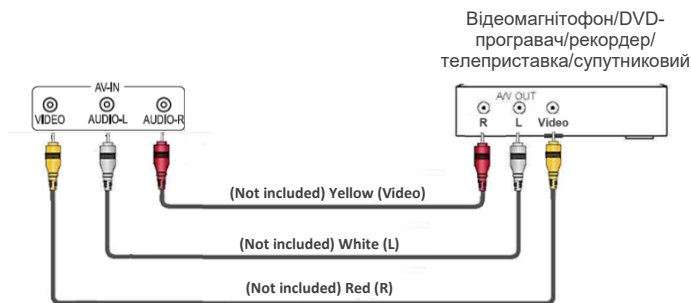

**З'єднувальні кабелі не включені**

## ► ВХІД LAN RJ45

Підключіть кабель LAN (локальної мережі) RJ45 для підключення до зовнішнього модему або обладнання доступу до мережі.

Для роботи всіх функцій телевізора потрібне підключення до Інтернету. Може стягуватися плата за використання даних.



**Щоб отримати доступ до Інтернету, ви повинні підписатися на послугу високошвидкісного широкосмугового Інтернету у свого постачальника послуг Інтернету.**

**Ваш телевізор можна підключити до домашньої мережі двома способами:**

- **Дротовий:** за допомогою роз'єму RJ45 (LAN) на задній панелі.
- **Бездротовий зв'язок:** використання внутрішнього або зовнішнього бездротового USB-адаптера та домашньої бездротової мережі.

***Примітка:** Наведені нижче інструкції є лише звичайними способами підключення телевізора до дротової або бездротової мережі. Спосіб підключення може відрізнитися залежно від фактичної конфігурації мережі. Якщо у вас виникли запитання щодо вашої домашньої мережі, зверніться до свого провайдера (провайдера Інтернет-послуг)*

### Підключення до дротової мережі:

1. Переконайтеся, що у вас є:

- Кабель Ethernet достатньої довжини, щоб під'єднати його до телевізора
- Маршрутизатор або модем із доступним портом Ethernet
- Високошвидкісне підключення до Інтернету
- Порт Ethernet (LAN) на задній панелі телевізора

2. Під'єднайте кабель Ethernet до маршрутизатора та до порту Ethernet на задній панелі телевізора.
3. Використовуйте налаштування мережі, щоб налаштувати телевізор.

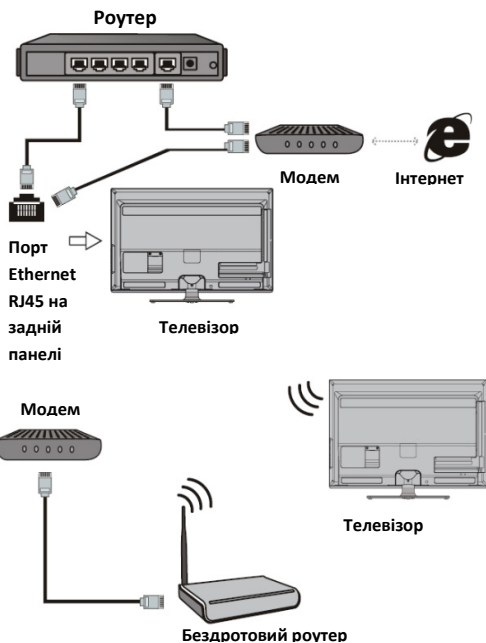

### Підключення до бездротової мережі:

Для підключення до бездротової мережі

1. Переконайтеся, що у вас є:
  - Маршрутизатор, що транслює високошвидкісний бездротовий сигнал
  - Високошвидкісне підключення до Інтернету
2. Використовуйте налаштування мережі, щоб налаштувати телевізор.

## ПУЛЬТ ДІСТАНЦІЙНОГО КЕРУВАННЯ

### Функція голосового дистанційного керування через Bluetooth – сполучення Bluetooth

Якщо Bluetooth дистанційного керування не підключено, натисніть кнопку **голосового пошуку Google** , потім довго натискайте [VOL-] + [←] кнопки разом. Коли телевізор покаже пристрій, виберіть його та натисніть клавішу [OK] для завершення.

#### Примітка:

1. У деяких моделях функція може не підтримуватися.
2. Ваше місцезнаходження має відповідати мові для отримання точних результатів пошуку. Деякі функції можуть бути недоступні, якщо ваші налаштування розташування та мови відрізняються.
3. Ви можете змінити мову відповідно до налаштувань мови введення. Мови, доступні для функцій розпізнавання голосу, можуть бути змінені відповідно до політики роботи служби.
4. Деталі обслуговування можуть відрізнятися залежно від моделі.
5. Перш ніж використовувати розпізнавання голосу, ви повинні переконатися, що пульт дистанційного керування підключено.

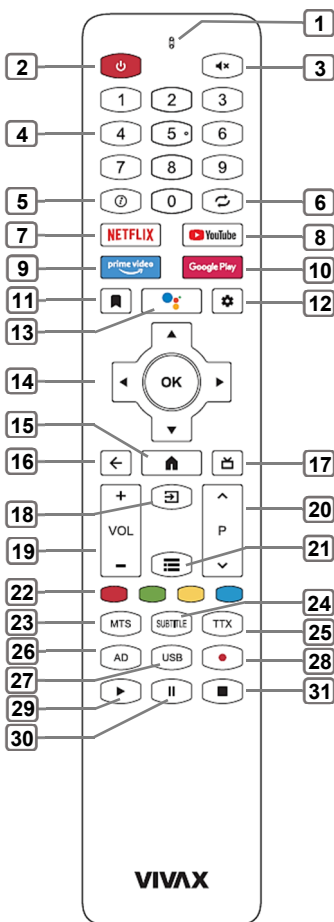

1. Функція кнопки **МІКРОФОН** для **Google voice search button** function
2. **ЖИВЛЕННЯ**  : Натисніть, щоб увімкнути / вимкнути телевізор
3. **MUTE**  : Вимкнути звук
4. **ЦИФРОВІ кнопки (0-9)**: Натисканням цих кнопок вводяться цифри. Канали на ATV і DTV обираються прямими виборами; Введення паролів для батьківського блокування.
5. **INFO**  : Натисніть, щоб відобразити інформацію про джерело та канал.
6. **LAST**  : Повернення до попереднього перегляданого каналу
7. **NETFLIX** : Прямий доступ до Netflix
8. **YouTube** : Прямий доступ до YouTube
9. **prime video**: Прямий доступ до додатку Prime video
10. **Google Play**: Прямий доступ до додатку Google Play
11.  : Bookmark launches recommended videos
12. **НАЛАШТУВАННЯ**  : Відкрити меню налаштування.
13.  : Знаходьте нове Обране <швидше> за допомогою голосового пошуку. Перейдіть прямо до шоу чи фільму, просто промовивши це, або спробуйте переглянути за допомогою голосового пошуку, наприклад «знайти

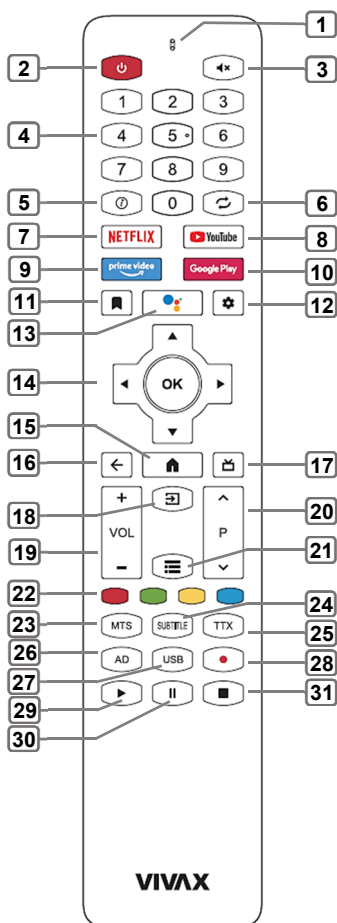

**Примітка:** Усі зображення в цьому посібнику є прикладами, лише для довідки, фактичний продукт може відрізнятися від зображень.

бойовики». Щоб почати, натисніть голосову кнопку на пульті.

14. **▲/▼/◀/▶**: Використовуйте кнопки для вибору або налаштування параметрів /кнопок навігації для навігації по меню. Кнопка **OK**: Натисніть кнопку **OK**, щоб підтвердити опцію або налаштування
15. **ДОМ** 🏠 : Відкрити домашню сторінку Android TV
16. **НАЗАД** ⬅️ : Повернутися до попереднього пункту меню
17. **EPG** 📺 **Режим DTV**: запускає електронний телегід (EPG)
18. **ДЖЕРЕЛО** 📡 : виберіть джерело сигналу
19. **VOL +/-**: Збільшення / зменшення гучності
20. **▲ P ▼**: Прокрутка програм Вгору/Вниз
21. **MENU** ☰ : Вхід у головне меню (що не є Smart) або вихід
22. **ЧЕРВОНА/ЗЕЛЕНА/ЖОВТА/СИНЯ клавіші**: клавіші спеціальних функцій. Ярлик для опцій сторінки телетексту, що відповідає кольору на екрані (режим TXT) або командам чи параметрам у EPG та інших меню відповідно до кольорових команд, що відображаються на екрані.
23. **MTS**: 23. MTS: Перемикання між режимами багатоканального звуку (NICAM в ATV або вибір мови аудіо в режимі DTV)
24. **SUBTITLE**: Виберіть мову субтитрів
25. **TTX**: Відкрити/закрити телетекст
26. **AD**: Відкрийте відповідне меню Audio
27. **USB**: відкриття USB-накопичувача
28. **REC** 📄 : **Режим DTV**: Початок запису поточного каналу DTV на зовнішню пам'ять USB
29. **PLAY** ▶️ : Відтворення в режимі медіа
30. **TIMESHIFT** (II): Клавіша "Time Shift/Pause"
31. **STOP** ■ : Зупинка відтворення в режимі медіа.

## ► Встановлення батарейок у пульт дистанційного керування

Посуньте задню кришку, щоб відкрити батарейний відсік пульта дистанційного керування.

Вставте дві батареї розміру AAA. Переконайтеся, що полюси (+) і (-) батарей збігаються з порізами (+) і (-), зазначеними у батарейному відсіку.

Закрийте кришку батарейного відсіку.

(1) Обережно відкрийте кришку (2) Вставте бетерейки (3) Обережно закрийте

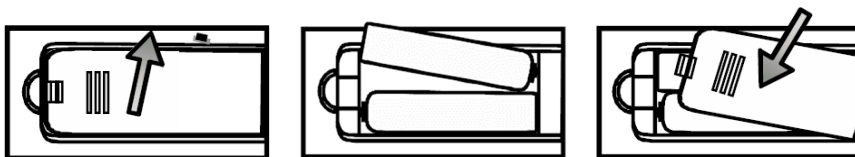

### ПРИМІТКИ

- Зображення продукту лише для довідки, фактичний вигляд продукту може відрізнятись.
- Утилізуйте батареї у спеціально відведеному місці. Не кидайте батареї у вогонь.
- Не змішуйте типи батарей і не поєднуйте використані батареї з новими.
- негайно вийміть розряджені батареї, щоб запобігти витоку акумуляторної кислоти у батарейний відсік.
- Якщо ви не збираєтесь використовувати пульт дистанційного керування протягом тривалого часу, вийміть батареї.
- Батареї не можна піддавати впливу надмірного тепла, наприклад сонячного світла, теплових реєстрів або вогню.
- Хімічні речовини акумулятора можуть викликати подразнення шкіри. Якщо батареї течуть, очистіть батарейний відсік тканиною. Якщо хімічні речовини потрапили на шкіру, негайно промийте це місце водою.

### Діапазон роботи дистанційного керування

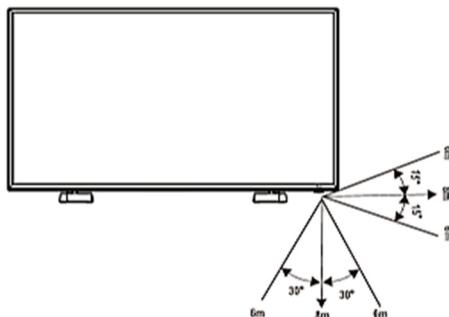

Направте пульт дистанційного керування на телевізор на відстані не більше ніж 5 метрів від датчика дистанційного керування на телевізорі та в межах 60° перед телевізором.



Робоча відстань може змінюватися залежно від освітленості кімнати.

## Використання пульта дистанційного керування

### • Увімкнення та вимкнення телевізора

Перехід у режим очікування: натисніть кнопку [ **OK** ] на задній/нижній частині телевізора або натисніть  на пульті дистанційного керування, щоб перейти в режим очікування. Ви можете знову активувати пристрій, натиснувши [ **OK** ] або кнопку .

Індикатор живлення: світло вказує на режим очікування. Коли перемикач живлення знаходиться у вимкненому положенні, світло не світиться.

#### ► ПРИМІТКА

*Від'єднайте пристрій від розетки, якщо ви не збираєтеся використовувати пристрій протягом тривалого часу, наприклад, якщо плануєте бути відсутніми на кілька днів. Зачекайте принаймні 5 секунд після вимкнення, якщо ви хочете знову запустити телевізор.*

### • **SOURCE** : Вибір джерела вхідного сигналу

Виберіть джерело вхідного сигналу залежно від відеопристрою, підключеного до телевізора.

Щоб вибрати джерело вхідного сигналу: Натисніть кнопку [ **SOURCE**  ]

Коли з'явиться список джерел вхідного сигналу, натисніть [ **▲/▼** ] щоб вибрати джерело, потім натисніть [ **OK** ], щоб підключитися.

### • Регулювання гучності

Натисніть [ **VOL+/VOL-** ] щоб збільшити або зменшити гучність.

Натисніть [ **Mute** ], щоб вимкнути звук. Натисніть [ **Mute** ] ще раз, щоб знову увімкнути звук.

### • Зміна каналів

Натисніть кнопки [ **▲ P ▼** ], щоб перейти до наступного вищого або нижчого каналу.

Наприклад, щоб вибрати канал 12, виберіть значок [1], натисніть **OK**, потім виберіть значок [2] і натисніть кнопку **OK**.

### • Функція аудіо

Якщо натиснути кнопку [ **MTS** ], на екрані телевізора відобразяться параметри аудіо, такі як стерео, подвійний I, подвійний II, змішаний.

### • Відображення списку каналів

Натисніть [ **OK** ], щоб відобразити повний список доступних цифрових і аналогових каналів.

### • Електронний телегід (EPG)



EPG забезпечує зручний доступ до телепрограм, які будуть доступні в найближчі 7 днів. Інформація, яка відображається в EPG, надається комерційними телевізійними мережами лише для цифрових каналів. EPG також забезпечує простий спосіб програмування запису ваших улюблених програм. Немає необхідності встановлювати складні таймери (опція).

## ПЕРШЕ ВСТАНОВЛЕННЯ

Під'єднайте радіочастотний кабель від входу телевізора під назвою «TV1» до гнізда телевізійної антени.

Для навігації та підтвердження вибраного пункту використовуйте кнопки зі стрілками та кнопку **OK** на пульті дистанційного керування.

**Дотримуйтеся вказівок майстра, щоб встановити:**

### Сполучення вашого пульта дистанційного керування через Bluetooth (Pairing Your Remote Controller via Bluetooth)

Щоб активувати функцію голосового пошуку Google та деякі інші функції дистанційного керування, вам потрібно з'єднати пульт дистанційного керування з телевізором

Натисніть кнопку **BACK** ← і **VOL-** 3 секунди, поки індикатор не почне блимати.

Повторіть ту саму процедуру, щоб від'єднати пульт дистанційного керування

### Мова (Welcome)

Виберіть мову меню та виберіть країну/регіон зі списку.

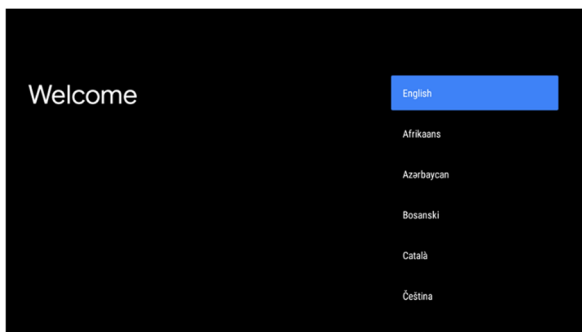
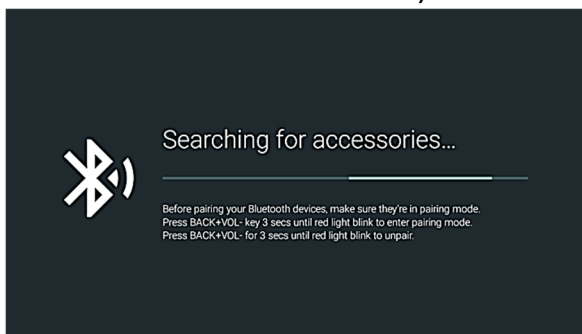

### Виберіть свою мережу Wi-Fi (Select your Wi-Fi network)

Натисніть кнопки ▼ / ▲ та **OK** щоб обрати налаштування мережі Wi-Fi. Введіть пароль Wi-Fi і оберіть "OK (✓)" для підтвердження та підключення до мережі Wi-Fi.

**Примітка:** Якщо ви бажаєте підключити кабель Ethernet для підключення до Інтернету, просто вставте кабель (не надається) у вхідний порт «LAN» на задній панелі телевізора та переконайтеся, що він правильно підключений до Інтернету.

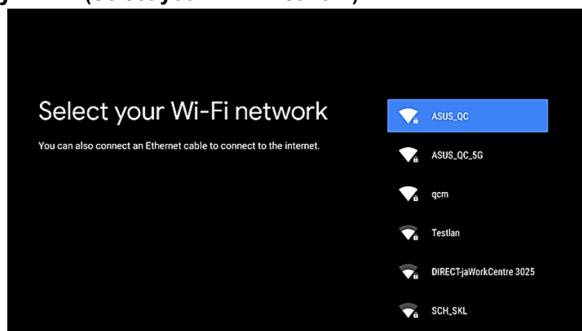



## Швидко налашуйте телевизор за допомогою телефону Android™

Використовуючи мережу Wi-Fi і смартфон Android, ви можете легко перенести налаштування облікового запису Google і дані облікового запису на телевизор.

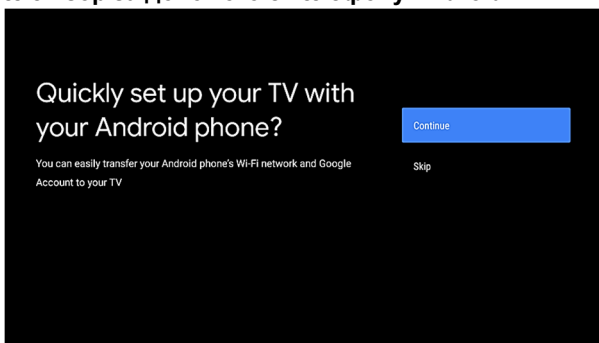

Натисніть кнопки ▼ / ▲ та **OK** для вибору варіантів:

1. **"Continue"** Передача даних зі смартфона Android (див. крок 1 Передача даних)
2. **"Skip"** Перейдіть до іншого кроку налаштування. (див. крок 2: Пропустити)

### 1. Передача даних зі свого смартфона Android

Дотримуйтесь інструкцій на екрані:

1. Відкрийте програму Google на своєму смартфоні Android. Для швидшого налаштування торкніться піктограми мікрофона в браузері Google і скажіть «Ok Google, налаштуй мій пристрій» англійською мовою або перейдіть до кроку 2.
2. Торкніться назви моделі телевизора.
3. Виберіть опцію «Створити пару», щоб створити пару з телефоном Google
4. Щоб увійти, виберіть опцію «Увійти» та дотримуйтесь інструкцій на екрані
5. Прийміть «Поради щодо енергозбереження» та застереження щодо «Політики конфіденційності мережі»
6. Прийміть "Умови використання" та "Служби Google"
7. Виберіть «Дозволити», щоб дозволити Google шукати та ділитися з такими програмами вашого телевизора, як Netflix, Prime video тощо.
8. Виберіть «Увімкнути», щоб дозволити голосовому пошуку Google надавати інформацію про вас на цьому пристрої.
9. Перейдіть до функцій свого телевизора, натиснувши ► кнопку.

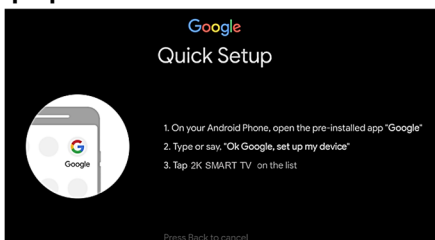

### 1. Пропустити (Skip)

Щоб продовжити налаштування, виберіть опцію «Увійти» та натисніть кнопку OK.

Для наступного кроку дотримуйтесь інструкцій, що з'являються на екрані.

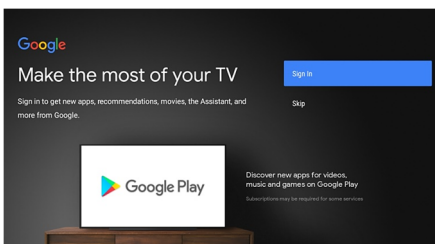

## Локалізація (Region/Country)

Виберіть мову меню та виберіть країну/регіон зі списку.

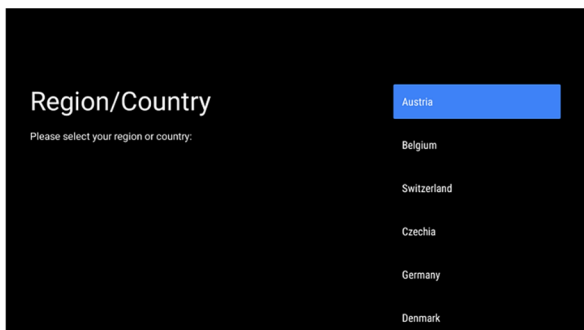

## Встановлення пароля (Password)

Вам потрібно встановити пароль. Пароль важливий, тому що ви не зможете увійти в деякі меню налаштувань, не ввівши правильний пароль! Будь ласка, запам'ятайте свій пароль! "0000" Пароль недійсний.

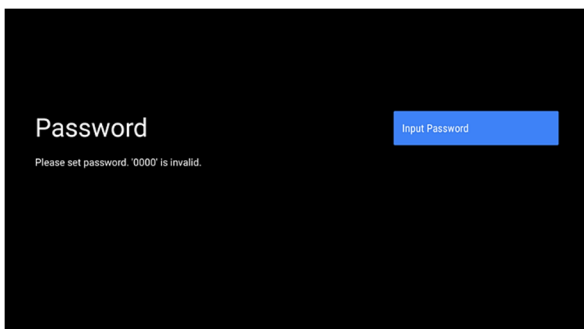

## Налаштування режиму роботи Home або Retail (Store).

Якщо вам потрібна презентація Магазину, виберіть режим «Магазин (Retail - Store)». Якщо ви використовуватимете телевізор для стандартного домашнього використання, виберіть «Дім», з'явиться наступний екран. Натисніть кнопку **ОК**, щоб підтвердити вибір.

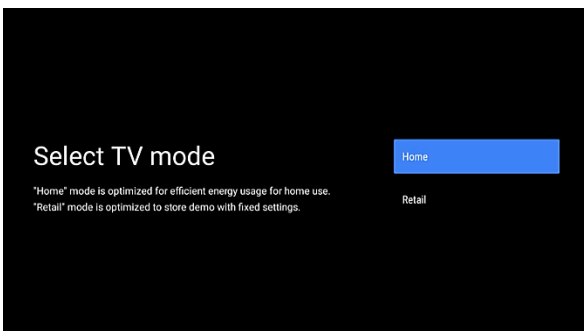

## Налаштування Chromecast built-in™

Дозволити цьому пристрою розпізнаватися як пристрій Google Cast і дозволити Google Assistant та іншим службам виводити цей пристрій з режиму сну, щоб відповідати на команди Cast, навіть коли він перебуває в режимі очікування й екран вимкнено

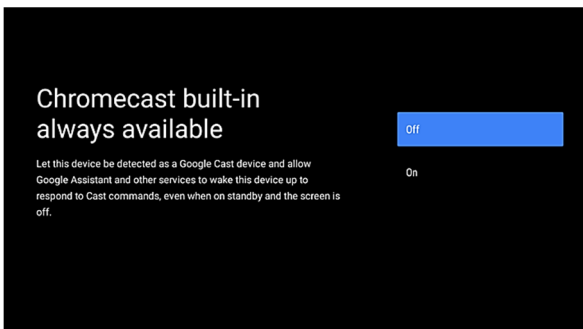

У цьому меню можна ввімкнути Chromecast built in, щоб легко транслювати улюблені фільми, музику тощо на телевізор.

## Режим тюнера (Tuner Mode)

Виберіть тип каналів, для яких потрібно виконати автоматичне сканування.

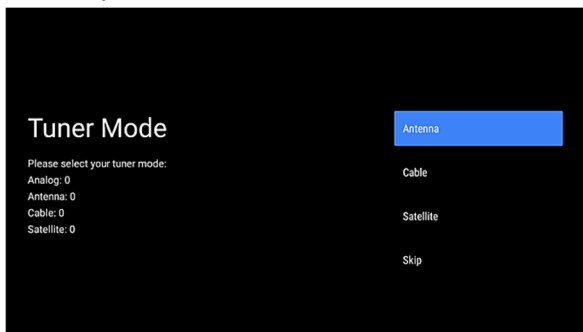

Ви можете обрати: **Антенa (ATV, DVB scan)**

**Кабель**

**Супутник**

Або виберіть функцію автопошуку « Skip to Skip». Дотримуйтесь інструкцій на екрані.

**Вітаємо!**  
**Тепер ваш телевізор готовий до використання.**

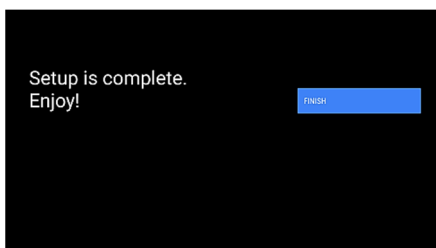

## Домашня сторінка

Натисніть кнопку «ДІМ» 🏠 на пульті дистанційного керування, щоб відобразити головний екран:

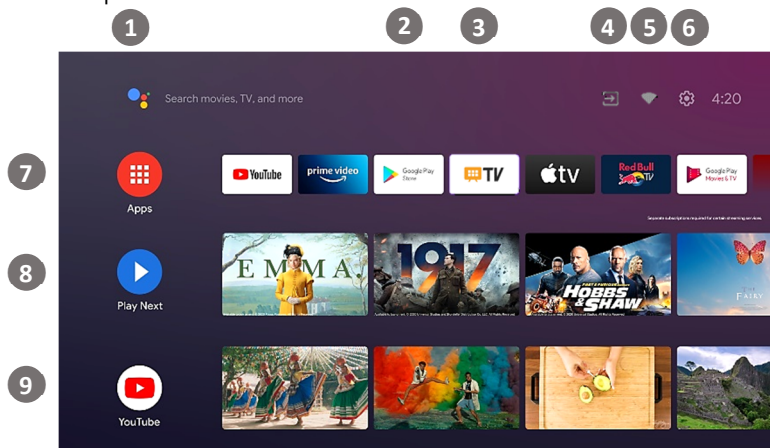

- |                                     |                             |
|-------------------------------------|-----------------------------|
| 1. Голосовий пошук Google           | 5. Статус підключення Wi-Fi |
| 2. Google Play                      | 6. Налаштування             |
| 3. TV App для перегляду телеканалів | 7. Перелік додатків         |
| 4. Список джерел                    | 8. Play Next Список         |
|                                     | 9. YouTube Список           |

Ви можете легко переміщатися між доступними параметрами програм за допомогою навігаційних кнопок ▼ / ▲ / ◀ / ▶, щоб вибрати елемент і натиснути **OK** для підтвердження.

## Вибір джерела (Inputs)

Оберіть кнопку "**SOURCE**" на пульті дистанційного керування.

Натисніть кнопку ▼ / ▲, щоб вибрати і натисніть кнопку **OK**.

Ви можете обрати:

**Android TV Home** Загальна сторінка, на якій ви можете легко вибрати режим ТБ/Джерела або Програми

**Antenna** Стандартний режим перегляду ТБ

**Cable** Режим кабельного телебачення

**Satellite** Режим перегляду супутникового телебачення

**ATV** Режим перегляду аналогового ТБ

**AV\*** Джерело композитного аудіо/відео входу

**HDMI 1,2\*** Джерело входу аудіо/відео HDMI

\*Доступні джерела залежать від моделі вашого телевізора. Для отримання додаткової інформації зверніться до розділу «Входи/виходи».

Цю ж функцію можна отримати, вибравши піктограму  у головному меню.

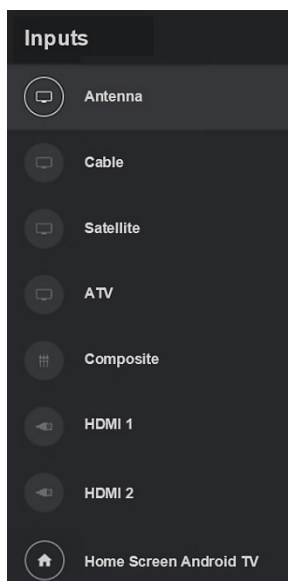

## Налаштування меню

У стандартному режимі ТБ натисніть клавішу [НАЛАШТУВАННЯ ], щоб відобразити головне меню ТБ

Головне меню розділене на три основні підменю:

- **Канали (Channels)**
- **Параметри телевізора (TV Options)**
- **Запис (Record)**

Натисніть кнопки [**▼**] [**▲**] для вибору.

## 1. Канали (Channels)

Натискайте кнопки **◀** / **▶** для того, щоб обрати одне з доступних підменю



## Гід по програмах (Program Guide)

Відкрийте електронний програмний гід (EPG) з інформацією про телевізійні канали, розкладом і т.д.

## Канал (Channel):

У цьому меню ви можете сканувати доступні телеканали.

### Канали (Channels)

- Налаштуйте автоматичне або ручне сканування або одноканальне сканування
- LCN (логічна нумерація каналів)
- Тип сканування каналів (лише всі, безкоштовні канали)
- Редагувати список каналів

### Автоматичне оновлення каналу (Auto Channel Update)

Телевізійна система періодично перевірятиме та оновлюватиме список каналів

### Повідомлення про оновлення каналу (Channel Update Message)

Телевізійна система періодично перевірятиме та відобразить повідомлення про доступність нових каналів.

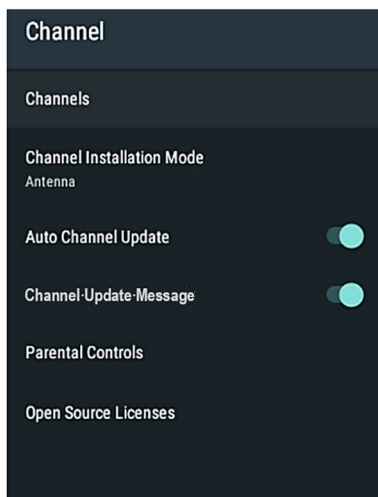

**Батьківський контроль (Parental Controls)**

Відредагуйте та налаштуйте всі обмеження батьківського контролю, пароль тощо...

**Ліцензія з відкритим кодом (Open Source License)**

Список ліцензій на відкрите програмне забезпечення та угоди.

**Підменю каналів****Сканування каналів (Channel Scan):**

Сканування телеканалів

**Оновлення сканування (Update Scan):**

Сканування лише нових телеканалів

**Одиночне радіочастотне сканування (Single RF Scan):**

Сканування лише вибраного радіочастотного каналу

**Оновлення служби вручну (Manual Service Update)**

Ручне налаштування оновлення каналу

**LCN**

ваш місцевий провайдер пропонує сортування каналів за місцем розташування або країною. Якщо ваш місцевий провайдер пропонує сортування каналів, перед пошуком для функції потрібно ввімкнути LCN (логічна нумерація каналів).

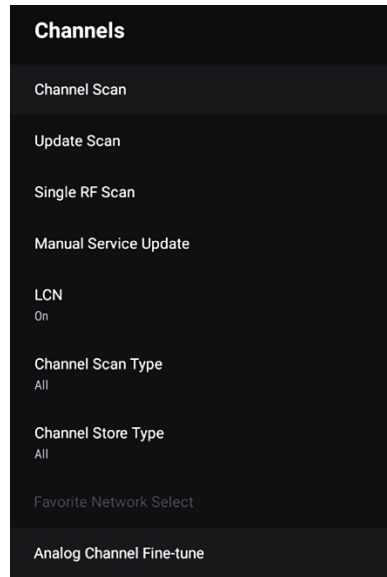
**Тип сканування каналу / Тип збереження каналу (Channel Scan Type / Channel Store Type)**

Ви можете вибрати тип пошуку/збереження каналів: усі, лише безкоштовні телеканали тощо...

**Вибір улюбленої мережі (Favorite Network Select)**

Виберіть улюблену мережу для пошуку каналів.

**Точка настройки аналогового каналу (Analog Channel Fine tune)**

Точне налаштування аналогових телеканалів.

## 2. Параметри телевізора (TV Options)

У цій панелі меню ви можете налаштувати всі параметри свого телевізора:

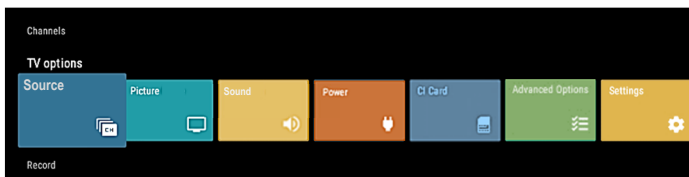

- **Входи (Source)**  
Виберіть доступне джерело, підключене до вашого телевізора.
- **Зображення (Picture)**  
Налаштування параметрів зображення
- **Звук (Sound)**  
Налаштуйте параметри звуку
- **Живлення (Power)**  
Налаштуйте параметри живлення (наприклад, таймер сну, автоматичне вимкнення тощо)
- **CI слот (CI Card)**  
Налаштування та перегляд CI слоту
- **Розширені опції (Advanced options)**  
Звукові доріжки, аудіо, синій екран, параметри HbbTV, субтитри, налаштування телетексту та налаштування системної інформації)
- **Налаштування (Settings)**  
Така сама функція, як налаштування в меню інтелектуального режиму.

### Входи (Source)

Така сама функція, як описано в розділі: Вибір джерела

\* Доступні джерела залежать від моделі вашого телевізора. Для отримання додаткової інформації зверніться до розділу «Входи/виходи».

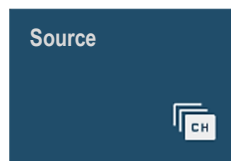

### Зображення (Picture)

Натисніть [◀] / [▶] для вибору **Меню зображення**.

Щоб налаштувати параметри зображення, використовуйте кнопки [▼] / [▲], щоб вибрати елемент і налаштувати значення, натискаючи кнопки [◀] / [▶].



**Режим зображення (Picture Mode):**

Користувач -> Стандарт -> ViVid -> Спорт  
-> Кіно -> Гра

**Підсвічування (Backlight):**

Відрегулюйте яскравість підсвічування відповідно до умов приміщення та ваших уподобань.

**Примітка:** сильніше підсвічування збільшить енергоспоживання вашого телевізора!

**Яскравість/Контраст/Насиченість/Відтінок (Brightness/Contrast/ Saturation/HUE)**

Налаштуйте параметри зображення відповідно до умов приміщення та ваших уподобань.

**Різкість (Sharpness)**

Відрегулюйте різкість зображення

**Колірна температура (Color temp.)**

Відрегулюйте температуру кольору (баланс кольору). У цьому меню ви можете окремо регулювати посилення RGB.

**Advanced Video (Розширене відео)**

У цьому меню ви можете налаштувати: DNR/MPEG NR (динамічне зменшення шуму), керування яскравістю, локальний контраст, режим DI Film, Blue Stretch тощо...

**Відновити до замовчування (Reset to Default)**

Скинути всі параметри зображення до значень за замовчуванням.

**Звук (Sound)**

Натисніть [◀] / [▶], щоб вибрати меню звуку.

Щоб налаштувати параметри аудіо, використовуйте кнопки [▼] / [▲], щоб вибрати елемент і налаштувати значення, натискаючи кнопки [◀] / [▶].

Користувач -> Стандарт -> ViVid -> Спорт-> Кіно-> Музика  
-> Новини -> Авто.

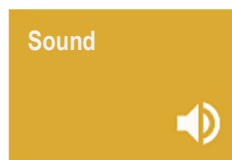
**Системний звук (System Sound):**

Увімкнути/вимкнути системні звуки.

**Стиль звуку (Sound Style):**

Ви можете налаштувати попередньо встановлені звуки: User-> Standard-> ViVid-> Sport-> Movie-> Music->News->Auto



### Баланс/низькі частоти/високі частоти/об'ємний звук:

Налаштуйте звук відповідно до умов у приміщенні та ваших уподобань.

### Деталі еквалайзера (Equalizer Detail):

Налаштування еквалайзера.

### Затримка динаміка (Speaker Delay):

Налаштуйте затримку динаміка, якщо ваш телевізор має затримку звуку між зображенням і звуком.

### Затримка цифрового виходу/SPDIF (Digital Output/Digital Output Delay):

Налаштуйте вихід цифрового аудіо та встановіть затримку, якщо є.

### Автоматичне регулювання гучності:

Увімкніть/вимкніть автоматичне регулювання гучності, щоб вирівняти різну гучність звуку на деяких каналах трансляції.

### Режим міксування (Downmix Mode):

Для відтворення аудіо 5.1 через меншу кількість динаміків потрібен процес, який називається понижувальне міксування. Понижувальне міксування об'єднує лівий, правий, центральний, лівий канали об'ємного звучання та правий канали об'ємного звучання в стерео або моно звук. Ви можете вибрати: стерео або об'ємний звук.

### Покращувач діалогу (Dialogue Enhancer):

Налаштування та покращення вокалу в аудіо.

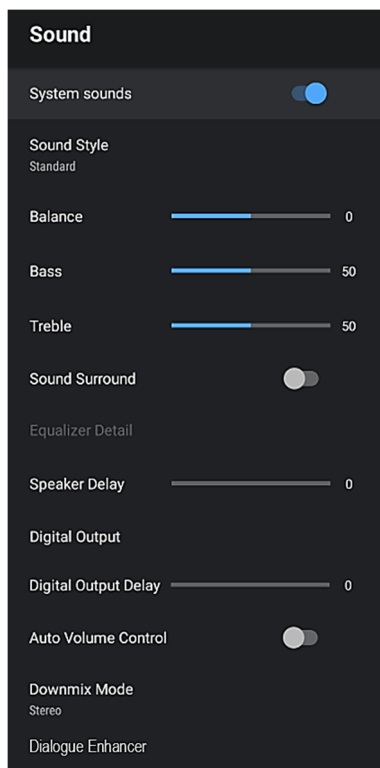

## Живлення (Power)

Натисніть [◀] / [▶], щоб вибрати Power, потім натисніть [▼] / [▲], і кнопку **OK**, щоб вибрати елемент. Натисніть кнопку **OK**, щоб налаштувати параметри живлення. Ви можете встановити:

1. Таймер сну (Sleep Timer)
2. Вимкнення зображення (Picture Off)
3. Вимкнення таймеру (Switch Off Timer)
4. Автоматичне вимкнення за відсутності сигналу (No Signal Auto Power-Off)
5. Автоматичний режим сну (Auto Sleep): автоматичне вимкнення, якщо жодне керування не активне протягом заданого часу

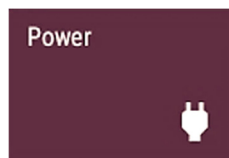

## CI Слот

Натисніть [◀] / [▶] , щоб вибрати параметри CI слоту.

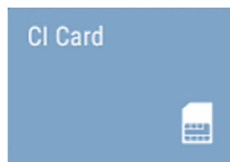

## Додаткові опції (Advanced Options)

Натисніть [◀] / [▶] , щоб вибрати додаткові параметри, потім натисніть кнопку ОК, щоб налаштувати:

### Мова аудіо / Друга мова аудіо (Audio Language / 2nd Audio Language)

Виберіть бажану мову аудіо. Якщо доступний, цей аудіоканал відтворюватиметься у разі багатомовного мовлення.

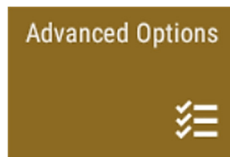

### Звукові доріжки (Sound Tracks)

Виберіть параметр «Налаштування», щоб відрегулювати/налаштувати звукові доріжки

### Синій мовчазний екран (Blue Mute)

Синій екран, коли немає сигналу.

### Канал за замовчуванням (Default Channel)

Увімкніть вибраний канал

### Захист PIN-кодом MHEG (опція\*)

MHEG (Група експертів з мультимедіа та гіпермедіа)

MHEG — це інтерактивна система для створення додатків, які використовуються в системі цифрового ефірного телебачення Великобританії (наприклад, Freeview).

Текстові служби (червона кнопка), доступні на деяких каналах для входу в інтерактивні служби тексту/зображення.

Ви можете увімкнути/вимкнути функцію

### Налаштування HbbTV (опція\*)

HbbTV (Hybrid Broadcast Broadband TV) — це глобальний стандарт, який спрямований на бездоганне поєднання телевізійних трансляцій з Інтернет-контентом на підключених телевізорах.

### Субтитри (Subtitle)

Налаштування субтитрів і вибір бажаної мови субтитрів

### Телетекст (Teletext)

Налаштування телетексту та вибір бажаної мови телетексту

### Інформація про систему (System Information)

Відображення інформації про канал і систему.

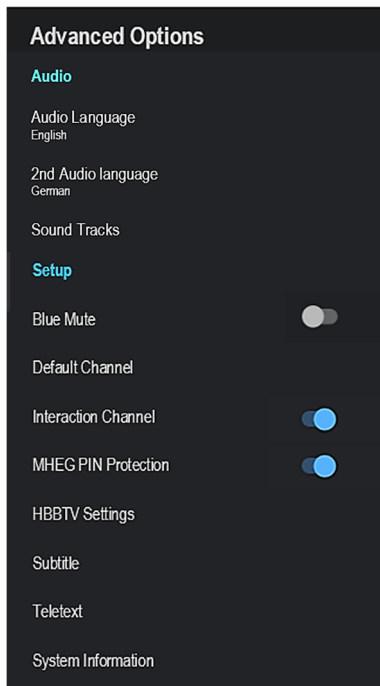

## Налаштування (Settings)

Натисніть кнопку [ ◀ ] / [ ▶ ] , щоб вибрати НАЛАШТУВАННЯ в головному меню. Натисніть кнопку **ОК**, щоб налаштувати.

Натисніть кнопку ▼ / ▲, щоб вибрати опцію, яку потрібно налаштувати в меню НАЛАШТУВАННЯ.



## Встановіть назву пристрою (Set your device name):

Назва пристрою налаштування

## Мережа та Інтернет (Network & Internet):

Натисніть опцію «Мережа та Інтернет», щоб перейти на сторінку таких налаштувань мережі як:

### Wi-Fi:

Увімкніть/вимкніть з'єднання Wi-Fi. Коли опція активна, ви можете вибрати бажану мережу Wi-Fi для підключення.

Якщо ви підключаєте кабель локальної мережі до з'єднання LAN, таке з'єднання має перевагу над з'єднанням Wi-Fi.

Крім того, у меню ви можете вручну встановити всі параметри підключення, такі як: налаштування проксі-сервера, налаштування IP тощо...

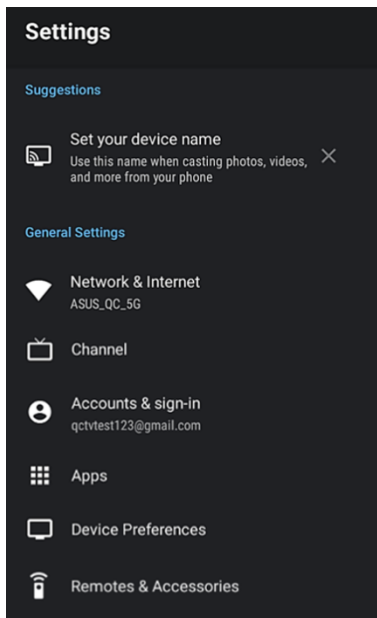

## Канал (Channel)

Натисніть опцію «Канал», щоб увійти в інтерфейс каналу.

Для отримання додаткової інформації зверніться до розділу: **Канали/Chanel**.

## Облікові записи та вхід (Accounts & Sign-in)

Щоб налаштувати обліковий запис Google, увійдіть до меню налаштувань облікового запису та входу.

## Apps

Щоб налаштувати дозволи програм, безпеку та обмеження, доступ до програм тощо, увійдіть до меню програм.

## Параметри пристрою (Device preferences)

У меню **параметрів пристрою** можна налаштувати основні параметри телевізора:

### Про прилад (About):

Основна інформація про телевізійну систему, оновлення системи, скидання до заводських налаштувань тощо.

### Дата, час (Date&Time):

Налаштування системного часу та часового поясу

### Таймер (Timer):

Налаштування часу увімкнення/вимкнення живлення

### Мова (Language):

Налаштування мови екранного меню

### Клавіатура (Keyboard):

Налаштування параметрів клавіатури

### Входи (Inputs):

Налаштування назв входів, керування HDMI CEC

### Живлення (Power):

Налаштування таймеру вимкнення, вимкнення зображення (тільки аудіо), таймер вимкнення, час вимкнення без сигналу

### Зображення/Звук (Picture/Sound):

Налаштування параметрів користувача «Зображення» та «Аудіо».

### Зберігання (Storage):

Керування сховищем телевізора

### Домашній екран (Home Screen)

Попередньо встановлені канали, попередній перегляд відео, зміна порядку програм тощо...

### Режим магазину (Retail Mode)

Встановіть режим Retail.

### Google Assistant

Увімкніть/вимкніть і налаштуйте Google Assistant

### Chromecast Built-in

Вбудовані налаштування та інформація Chromcast.

### Заставка / Енергозбереження (Screen Saver / Energy Saver)

Налаштування сервера екрану, якщо ви використовуєте телевізор лише як аудіопристрій.

### Місцезнаходження (Location)

Налаштування розташування

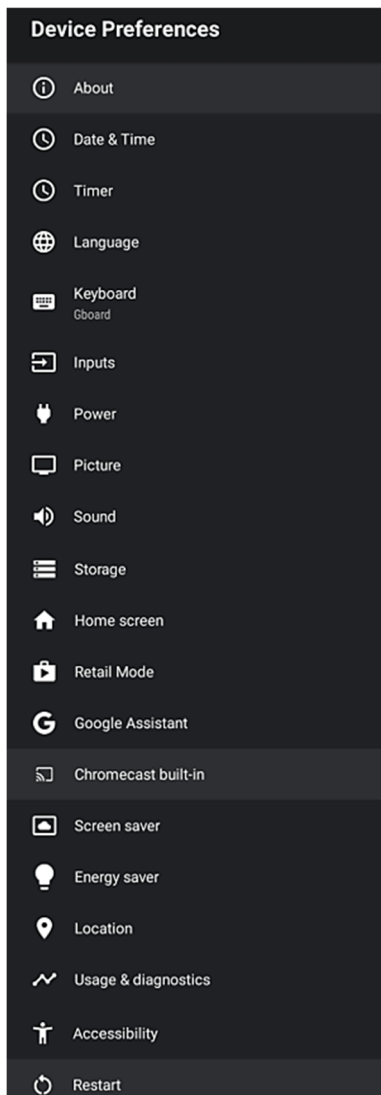

## Використання та діагностика 8 Usage & Diagnostics)

Надайте дозвіл на автоматичне надсилання діагностичної інформації в Google.

### Доступність (Accessibility):

Керуйте додатковими послугами трансляції, такими як: аудіоопис, для людей із вадами слуху, субтитри

### Перезапуск (Restart):

Перезавантажте пристрій (очистіть робочу пам'ять).

#### *Примітка:*

Перезапуск не призведе до очищення даних і налаштувань користувача.

Якщо вам потрібно скинути налаштування телевізора, вам слід виконати скидання до заводських налаштувань у меню «Параметри пристрою»->Про програму. За допомогою цієї опції всі дані буде стерто з телевізора, і телевізор буде встановлено на початковий заводський стан!

## Пульты та аксесуари (Remotes & Accessories)

Щоб додати та підключити віддалені пристрої через Bluetooth, увійдіть у це меню.

## 3. Панель записів (Record)

### Список записів (Record List):

Переглядайте та керуйте списком файлів запису користувачів.

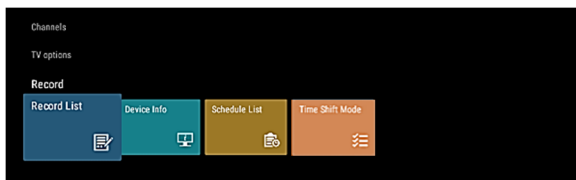

### Інформація про пристрій (Device Info):

Перегляньте деталі пристрою

### Список розкладу (Schedule List):

Список розкладу для перегляду, додавання та видалення подій запису.

### Режим Time Shift (Time Shift Mode):

Перемикач Time shift, користувачам потрібно ввімкнути режим time shift, щоб використовувати функцію time shift.

## ІНША ІНФОРМАЦІЯ

### Усунення несправностей

Якщо телевізор не працює як зазвичай або виглядає несправним, уважно прочитайте цей розділ. Багато операційних питань можуть бути вирішені користувачами.

Також бажано від'єднати телевізор від розетки змінного струму на 60 секунд або більше, а потім знову підключити та почати знову. Ця проста процедура допомагає відновити стабільний стан електричних ланцюгів і прошивки пристрою.

Будь ласка, зверніться до служби підтримки клієнтів виробника, якщо проблему не вирішено або у вас є інші проблеми.

<b>Несправність</b>	<b>Можливе рішення</b>
<b>Немає звуку чи зображення.</b>	<ul style="list-style-type: none"> <li>• Перевірте, чи шнур живлення підключено до розетки змінного струму.</li> <li>• Перемикач живлення на правому нижньому краю передньої панелі має бути увімкнено. Натисніть кнопку [POWER] на пульті дистанційного керування, щоб активувати пристрій із режиму очікування.</li> <li>• Перевірте, чи світлодіодний індикатор горить червоним або синім. Якщо світиться, живлення телевізора в порядку.</li> </ul>
<b>Я підключив зовнішнє джерело до свого телевізора, але не отримую зображення та/або звук.</b>	<ul style="list-style-type: none"> <li>• Перевірте правильність вихідного підключення зовнішнього джерела та правильне вхідне підключення телевізора.</li> <li>• Переконайтеся, що ви вибрали правильний режим введення для вхідного сигналу.</li> </ul>
<b>Коли я вмикаю телевізор, зображення з'являється із затримкою кілька секунд. Це нормально?</b>	<ul style="list-style-type: none"> <li>• Так, це нормально. Тобто телевізор шукає інформацію про попередні налаштування та ініціалізує телевізор.</li> </ul>
<b>Зображення нормальне, а звуку немає.</b>	<ul style="list-style-type: none"> <li>• Перевірте налаштування гучності.</li> <li>• Перевірте, чи увімкнено режим без звуку.</li> </ul>
<b>Звук є, але немає зображення або чорно-біле зображення.</b>	<ul style="list-style-type: none"> <li>• Якщо зображення чорно-біле, спочатку від'єднайте телевізор від розетки змінного струму, а через 60 секунд під'єднайте знову.</li> <li>• Переконайтеся, що колір встановлено на 50 або вище.</li> <li>• Спробуйте різні телеканали.</li> </ul>
<b>Звук і зображення спотворюються або виглядають хвилясто.</b>	<ul style="list-style-type: none"> <li>• An electrical appliance may be affecting TV set. Turn off any appliances, if interference goes away, move appliance farther away from TV.</li> <li>• Insert the power plug of the TV set into another power outlet.</li> </ul>
<b>Звук і зображення розмиті або миттєво обриваються.</b>	<ul style="list-style-type: none"> <li>• У разі використання зовнішньої антени перевірте напрямок, положення та підключення антени.</li> <li>• Відрегулюйте напрям антени або скиньте або точно налаштуйте канал.</li> </ul>
<b>Горизонтальна/вертикальна смуга на зображенні або зображення тремтить.</b>	<ul style="list-style-type: none"> <li>• Перевірте, чи немає поблизу джерела перешкод, наприклад приладу або електричного інструменту.</li> </ul>
<b>Пластиковий корпус видає звук типу «клацання».</b>	<ul style="list-style-type: none"> <li>• Звук «клацання» може бути викликаний зміною температури телевізора. Ця зміна призводить до того, що корпус телевізора розширюється або звукується, що створює звук. Це нормально, і телевізор в порядку.</li> </ul>
<b>Пульт не працює.</b>	<ul style="list-style-type: none"> <li>• Переконайтеся, що телевізор усе ще підключен та працює.</li> <li>• Замініть батарейки в пульті дистанційного керування.</li> <li>• Перевірте, чи правильно встановлено батареї.</li> </ul>

## Список доступних для відтворення форматів

Відеокодек	Роздільна здатність	Контейн.	
MPEG 1/2	1920x1080	MPEG program stream	.dat / .vob / .mpg / .mpeg
		MPEG transport stream	.ts / .trp / .tp
		MP4	.mp4 / .mov
		3GPP	.3gpp / .3gp
		AVI	.avi
		MKV	.mkv
		OGM	.ogm
		ASF	.asf
MPEG4	1920x1080	MP4	.mp4 / .mov
		MPEG program stream	.dat / .vob / .mpg / .mpeg
		ASF	.asf
		MPEG transport stream	.ts / .trp / .tp
		3GPP	.3gpp / .3gp
		AVI	.avi
		OGM	.ogm
		WMV	.wmv
		FLV	.flv
		MKV	.mkv
		FLV	.flv
H.264	1920x1080 (HD and FHD models) 4096x2340 (UHD models)	MP4	.mp4 / .mov
		3GPP	.3gpp / .3gp
		MPEG transport stream	.ts / .trp / .tp
		ASF	.asf
		WMV	.wmv
		AVI	.avi
		MPEG program stream	.dat / .vob / .mpg / .mpeg
		H.264	.h264
		OGM	.ogm
		MKV	.mkv
HEVC / H.265	1920x1080 (HD and FHD models) 4096x2340 (UHD models)	MP4	.mp4 / .mov
		3GPP	.3gpp / .3gp
		MPEG transport stream	.ts / .trp / .tp
		MKV	.mkv
		FLV	.flv
		AVI	.avi
		H.265	.h265
		MPEG transport stream	.ts / .trp / .tp
VC1	1920x1080	3GPP	.3gpp / .3gp
		MP4	.mp4 / .mov
		VC1	.vc1
		ASF	.asf
		WMV	.wmv
		AVI	.avi
		MKV	.mkv
		MKV	.mkv
VP8	1920x1080	FLV	.flv
		AVI	.avi
		3GPP	.3gpp / .3gp
		MP4	.mp4 / .mov
		OGM	.ogm
		WebM	.webm
VP9	1920x1080 (HD and FHD models) 4096x2176 (UHD models)	MKV	.mkv
		WebM	.webm

Аудиокодек	Частота	Контейн.			
MPEG 1/2 Layer1	16-48kHz	MP3	.mp3		
		AVI	.avi		
		ASF	.asf		
		WMV	.wmv		
		DivX	.divx		
		MKV	.mkv		
		3GPP	.3gpp / .3gp		
		MP4	.mp4 / .mov		
		FLV	.flv		
		MPEG transport stream	.ts / .trp / .tp		
		MPEG program stream	.dat / .vob / .mpg / .mpeg		
		WAV	.wav		
		OGM	.ogm		
		MPEG 1/2 Layer2	16-48kHz	MP3	.mp3
AVI	.avi				
ASF	.asf				
WMV	.wmv				
DivX	.divx				
MKV	.mkv				
3GPP	.3gpp / .3gp				
MP4	.mp4 / .mov				
FLV	.flv				
MPEG transport stream	.ts / .trp / .tp				
MPEG program stream	.dat / .vob / .mpg / .mpeg				
MPEG2 Layer3	8-48kHz			MP3	.mp3
				AVI	.avi
				ASF	.asf
		WMV	.wmv		
		DivX	.divx		
		MKV	.mkv		
		3GPP	.3gpp / .3gp		
		MP4	.mp4 / .mov		
		FLV	.flv		
		MPEG transport stream	.ts / .trp / .tp		
		MPEG program stream	.dat / .vob / .mpg / .mpeg		
		AC3	32kHz, 44.1kHz 48kHz	AC3	.ac3
				AVI	.avi
				MKV	.mkv
DivX	.divx				
3GPP	.3gpp / .3gp				
MP4	.mp4 / .mov				
MPEG transport stream	.ts / .trp / .tp				
MPEG program stream	.dat / .vob / .mpg / .mpeg				
WMV	.wmv				
ASF	.asf				
OGM	.ogm				
EAC3 (DDP)	32kHz, 44.1kHz 48kHz			EAC3	.ec3
				AVI	.avi
				MKV	.mkv
		DivX	.divx		
		3GPP	.3gpp / .3gp		
		MP4	.mp4 / .mov		
		MPEG transport stream	.ts / .trp / .tp		
		MPEG program stream	.dat / .vob / .mpg / .mpeg		
		WMV	.wmv		
		ASF	.asf		
		OGM	.ogm		
		AAC, HEAAC	8-48kHz	AAC	.ec3
				AVI	.avi
				MKV	.mkv
DivX	.divx				
3GPP	.3gpp / .3gp				
MP4	.mp4 / .mov				



		MPEG transport stream	.ts / .trp / .tp
		MPEG program stream	.dat / .vob / .mpg / .mpeg
		WMV	.wmv
		ASF	.asf
		OGM	.ogm

Зображення	Фото	Роздільна здатність
JPEG	Base-line	15360 x 8640
	Progressive	1024 x 8640
PNG	Base-line	9600 x 6400
	Progressive	1200 x 800
BMP		9600 x 6400
GIF		6400 x 4800

Субтитри	Парсер субтитрів
.srt	SubRip
.ssa / .ass	Substation Alpha Advanced SubStation Alpha
.smi	SAMI
.sub	MicroDVD Subldx (VobSub)
.txt	TMPlayer

Якщо медіакодек не підтримується програвачем, буде видано попередження.

**ПРИМІТКА:**

Може статися так, що через різні версії версії «Кодека» та формат файлу пристрій може не підтримувати деякі з наведених вище форматів. Якщо це станеться, конвертуйте свій запис в інший сумісний формат. Виробник не несе відповідальності за несумісність пристрою з вашими записами та можливу втрату вмісту ваших файлів.

## Дані про радіочастотне опромінення:

Це обладнання відповідає обмеженням опромінення CE, встановленим для неконтрольованого середовища. Це обладнання слід встановлювати та використовувати з мінімальною відстанню 20 см між радіатором і корпусом продукту.

Нижче наведено частоту, режим і максимальну потужність передачі в ЄС:

- 2400-2483.5MHz: ≤20 dBm (EIRP) (2.4G)
- 5150-5250MHz: ≤23 dBm (EIRP) (5.8G)
- 5250-5350MHz: ≤23 dBm (EIRP) (5.8G)
- 5470-5725MHz: ≤30 dBm (EIRP) (5.8G)
- 5725-5875MHz: ≤33 dBm (EIRP) (5.8G)

Пристрій можна використовувати лише в приміщенні, коли він працює в діапазоні частот від 5150 до 5350 МГц і 5725-5875 МГц.

	AT	BE	BG	HR	CY	CZ	DK
	EE	FI	FR	DE	EL	HU	IE
	IT	LV	LT	LU	MT	NL	PL
	PT	RO	SK	SI	ES	SE	UK

## ТЕХНІЧНІ ХАРАКТЕРИСТИКИ

Модель	A Series 32LE10K	A Series 43UND10K
Розмір з підставкою (мм)	716 x 477 x 223	958 x 612 x 223
Розмір без підставки (мм)	716 x 424 x 84	958 x 558 x 72
Вага з підставкою (кг)	4,1	6,7
Вага без підставки (кг)	4,0	6,6
Розмір екрана	32" (80cm)	43" (108cm)
Роздільна здатність екрану	1366 x 768	3840 x 2160
Потужність звуку (RMS)	6 W +6 W	8 W + 8 W
Номінальна потужність	55 W	98 W
Блок живлення	100-240V ~ 50/60Hz	
Система кольорів AV	PAL NTSC	
Телевізійна система	PAL/SECAM-B/G, D/K, DVB-T+C DVB-T2 H 265, DVB-S/S2	
Умови експлуатації	Temperature: 5°C - 45°C Humidity: 20% - 80% RH Atmosfere pressure: 86 kPa - 106 kPa	
IC Core / програмне забезпечення / Mem.	Quad Core 1,45GHz ARM Cortex A55 / Mali-G31 MP2 / Android 11 / 1GB/8GB	Quad Core 1,5GHz ARM Cortex A55 / Mali-G52 MC1 / Android 11 / 2GB/8GB
Режим HDMI	480I / 60Hz, 480P / 60Hz, 576I / 50Hz, 576P / 50Hz, 720P / 50Hz, 720P / 60Hz, 1080I / 50Hz, 1080I / 60Hz, 1080P / 50Hz, 1080P / 60Hz 640 x 480, 800 x 600, 1024 x 768 60Hz	480I / 60Hz, 480P / 60Hz, 576I / 50Hz, 576P / 50Hz, 720P / 50Hz, 720P / 60Hz, 1080I / 50Hz, 1080I / 60Hz, 1080P / 50Hz, 1080P / 60Hz, 2160P/60Hz 3840 x 2160

### Примітки: !

Vivax не може гарантувати, що всі програми можна буде встановити та що всі встановлені програми працюватимуть належним чином. Це в першу чергу залежить від видавця програми та Google Play.

Ця проблема не вважається несправністю пристрою, і на неї не поширюється гарантія.

### Android TV

Android TV дає вам розумніший і простіший спосіб отримати більше від телевізора.

### Голосовий пошук Google

Знаходьте нове Обране <швидше> за допомогою голосового пошуку.

### Google Play

Google Play пропонує ваші улюблені програми та ігри на вашому телевізорі.

Дивіться, грайте та робіть, що завгодно, коли завгодно.

### Вбудований Chromecast

Легко транслюйте улюблені фільми, музику та багато іншого на телевізор за допомогою вбудованого Chromecast.

Вироблено за ліцензією Dolby Laboratories.  
Dolby та символ подвійного D є товарними знаками Dolby Laboratories.



Терміни HDMI і HDMI High-Definition Multimedia Interface, а також логотип HDMI є торговими марками зареєстрованих торгових марок HDMI Licensing LLC у Сполучених Штатах та інших країнах.



"CI Plus" логотип є торговою маркою та торговою маркою компанії CI Plus LLP.



Android, Google Play, Android TV, Chromecast built-in та інші марки є товарними знаками Google LLC

## Інформація щодо утилізації для користувачів відпрацьованого електричного та електронного обладнання (приватні домогосподарства)



Цей символ на продукті та/або супровідних документах означає, що використані електричні та електронні вироби не можна змішувати зі звичайними побутовими відходами. Для належного поводження, відновлення та переробки віднесіть цей продукт(и) до призначених пунктів збору, де він буде прийнятий безкоштовно.

Крім того, у деяких країнах ви можете повернути свої продукти до місцевого продавця після придбання еквівалентного нового продукту. Правильна утилізація цього виробу допоможе зберегти цінні ресурси та запобігти будь-якому потенційному негативному впливу на здоров'я людини та навколишнє середовище, який міг би виникнути через неналежне поводження з відходами. Будь ласка, зверніться до місцевих органів влади для отримання додаткової інформації про найближчий визначений пункт збору. За неправильну утилізацію цих відходів можуть бути застосовані штрафи відповідно до національного законодавства.

## Утилізація відпрацьованих батарейок



Ознайомтеся з місцевими правилами утилізації відпрацьованих батарейок або зателефонуйте до місцевої служби обслуговування клієнтів, щоб отримати інструкції щодо утилізації старих і використаних батарей. Батареї цього виробу не можна викидати разом із побутовим сміттям. Обов'язково викидайте старі батареї в спеціальні місця для утилізації використаних батарей, які є в усіх роздрібних магазинах, де можна придбати батареї.

## Декларація відповідності ЄС

Hereby, M SAN Grupa d.o.o. заявляє, що радіообладнання типу TV відповідає Директиві 2014/53/EU (RED Directive).

Повний текст декларації про відповідність ЄС доступний за наступною адресою в Інтернеті: <http://doc.msan.hr/dokumentacija/artikala>



## Інформація про продукт EPREL

Дані інформаційного листа внесені до бази даних EPREL<sup>®</sup>.

Щоб отримати додаткову інформацію та технічну інформацію про прилад, відскануйте QR-код на етикетці енергоспоживання або відвідайте веб-сайт Vivax:

[www.vivax.com](http://www.vivax.com)



32LE20K



40LE20K

**VIVAX**

---

# Гарантійний талон

# VIVAX

# UA

МОДЕЛЬ

СЕР. НОМЕР

ДАТА ПРОДАЖУ

МАГАЗИН І НОМЕР РАХУНКУ

ПІДПИС І ПЕЧАТКА

**Без пред'явлення цього талону, за його невірною заповнення чи відсутності печатки торговельної організації претензії до якості не приймаються та ремонт не здійснюється.**

## Гарантійні зобов'язання

Гарантійні зобов'язання щодо придбаного Вами приладу - це безкоштовне усунення несправностей приладу уповноваженими сервісними центрами впродовж гарантійного строку, який діє протягом 12/24/30 місяців (в залежності від типу товару) від дати продажу або встановлення приладу (якщо прилад потребує спеціального встановлення та підключення).

<b>30 місяців</b>	<b>ТВ</b>
<b>24 місяці</b>	<b>ХОЛОДИЛЬНИКИ, МОРОЗИЛЬНИКИ, АВТОМАТИЧНІ ПЛИТКИ, ПРАЛЬНІ ТА СУШИЛЬНІ МАШИНИ, ПОСУДОМИЙНІ МАШИНИ, ВИТЯЖКИ, ДУХОВІ ТА ВАРИЛЬНІ ПРИЛАДИ, ВОДОНАГРІВАЧІ</b>
<b>12 місяців</b>	<b>МАЛА ПОБУТОВА ТЕХНІКА</b>

Згідно до вимог Закону України «Про захист прав споживачів», щодо гарантійного обслуговування просимо Вас звертатися за телефоном гарячої лінії 0 800 212 058. Ваш запит буде розподілений у відповідний авторизований центр обслуговування. Перелік центрів обслуговування розміщений на офіційному сайті імпортера бренду Vivax - <https://dclink.ua/>

Гарантійні зобов'язання поширюються тільки на прилади, що використовуються за призначенням виключно в побутових цілях (домашніх умовах), родиною згідно інструкції з експлуатації. Гарантійні зобов'язання виконуються тільки при пред'явленні правильно оформленого гарантійного талону. Гарантійний талон заповнюється на момент продажу та повинен містити таку інформацію: модель та серійний номер приладу, дату продажу, назву та печатку торговельної організації, відомості про постачальника та, після встановлення і підключення приладу (якщо прилад потребує спеціального встановлення та підключення) - відомості, про встановлення.

Гарантійні зобов'язання не виконуються у разі

- відсутності правильно оформленого гарантійного талону;
- виявлення виправлень в заповненні гарантійного талону;
- неможливості ідентифікувати прилад;
- порушення споживачем правил користування, транспортування, підключення та зберігання приладу;
- потрапляння всередину приладу сторонніх предметів, рідини, домашніх тварин, комах або гризунів;
- виявлення факту втручання у конструкцію виробу осіб, що не мають на це відповідного дозволу виробника;
- виявлення пошкоджень приладу, спричинених нестабільністю електромережі, газопроводу, мережі водопостачання та каналізації, норми функціонування яких не відповідають встановленим українським стандартам; суттєвим негативним впливом навколишнього середовища (блискавка, пожежа, повінь), що не піддаються контролю з боку виробника, а також недбалим користуванням приладом;
- якщо висунуті споживачем претензії щодо функціональних характеристик приладу є необґрунтованими, тому що наявні функціональні характеристики відповідають тим, які заявлені заводом-виробником;
- якщо споживач висуває вимоги до частин приладів, що з часом зношуються: жирові та вугільні фільтра для витяжки, батарейки, акумулятори тощо, а також до частин приладу, які легко б'ються: скло, пластмаса, лампи;
- якщо споживач висуває вимоги на такі види робіт, які він згідно інструкції з експлуатації може виконувати самостійно, наприклад: звичайний догляд за приладами, чистка кавоварок та кавомашин, видалення накипу, тощо;

- виявлення хімічних, механічних та термічних пошкоджень на скляних, пластмасових та емальованих частинах приладів.

Вимоги, які споживач може висунути до продавця або виробника приладу, визначаються чинним законодавством України.

Права, які надані споживачеві згідно зі статтю 8 Закону України «Про захист прав споживачів», при виявленні істотних недоліків виконуються тільки у разі підтвердження цих недоліків уповноваженими сервісними центрами.

Всі прилади повинні бути обов'язково заземлені. Незаземлені прилади є потенційно небезпечними. Виробник не несе відповідальності за шкоду, завдану здоров'ю і майну споживача, якщо вона викликана недотриманням норм встановлення і підключення приладу.

Помилковим є виклик, коли споживач вважає прилад несправним в той час, коли йдеться про заходи, які споживач може виконати самостійно та про що зазначено в інструкції наприклад: перевірка наявності напруги в мережі, подача води в прилад, прочистка стоку води, тощо.

Транспортні витрати, послуги з підключення, встановлення та запуску приладу сплачуються споживачем, якщо інше не передбачено умовами продажу приладу торговельною організацією.

Для встановлення і підключення придбаної побутової техніки Ви можете скористатися послугами спеціалістів найближчого уповноваженого сервісного центру. Ви можете також скористатися послугами продавця або будь-яких інших кваліфікованих спеціалістів. Однак виробник та торговельна організація не несе гарантійних зобов'язань та відповідальності в тому випадку, якщо прилад вийшов з ладу або були завдані збитки внаслідок його неправильного встановлення та підключення до мереж.

Заповнення розділу «Відомості про встановлення» є обов'язковим та дозволить визначити винуватця у випадку виходу приладу з ладу або заподіяння шкоди

**Все обладнання має бути обов'язково заземлено. Незаземлене обладнання є потенційно небезпечним. Виробник не несе відповідальності за шкоду здоров'ю та власності якщо вона заподіяна недотриманням норм встановлення.**

**Виріб отримав, комплектність перевірена, з умовами гарантії ознайомлений**

**ТЕЛЕФОН ГАРЯЧОЇ ЛІНІЇ: 0 (800) 212 058**

### Інформація про встановлення виробу

Дата встановлення	Фірма-встановник	Майстер (П.І.Б.)	Роботу прийняв (підпис власника)

ДАТА РЕМОНТУ		
ПІДПИС МАЙСТРА		
ДАТА РЕМОНТУ		
ПІДПИС МАЙСТРА		





**VIVAX**

[www.VIVAX.com](http://www.VIVAX.com)