



# VIVAX

*Made for you*

**LED TV-32LE112T2**  
**LED TV-32LE112T2S2**  
**LED TV-40LE112T2S2**

**IT**  
**Manuale di istruzioni**



**RoHS**



**HDMI**  
HIGH DEFINITION MULTIMEDIA INTERFACE



## **Contents**

<b>Benvenuti</b>	<b>3</b>
<b>Importanti norme di sicurezza</b>	<b>5</b>
<b>Installazione</b>	<b>11</b>
<b>Installazione a parete</b>	<b>12</b>
<b>TV Anteriore</b>	<b>13</b>
<b>Antenna e connessione per l'alimentazione</b>	<b>14</b>
<b>Antenna and Power Connection</b>	<b>14</b>
<b>Parte posteriore della TV</b>	<b>15</b>
<b>Collegamenti</b>	<b>16</b>
<b>Telecomando</b>	<b>19</b>
Installazione delle batterie nel telecomando	22
<b>Funzioni di base</b>	<b>23</b>
Selezionare la sorgente di input	23
Prima installazione	23
<b>Funzionamento Menu Principale</b>	<b>25</b>
Menu canale	25
Menu immagine	30
Menu suono	32
Menu ora	34
Menu di blocco	35
Modalità hotel	37
Setup Menu	38
<b>Funzioni Media</b>	<b>42</b>
Menu Foto	42
Menu Musica	43
Menu Film	44
Menu Testo	45
<b>Altre informazioni</b>	<b>46</b>
Risoluzione dei problemi	46
Elenco dei formati riproducibili	47
Specifiche tecniche	49
Dichiarazione di conformità UE	50

## BENVENUTI

Questo dispositivo soddisfa i più alti standard, tecnologia innovativa e elevato comfort per l'utente.



Con questo televisore puoi farlo in modo veloce e semplice, mentre ti trovi nel comfort del tuo salotto.



Lettore multimediale — accedi a musica, immagini e video via internet o dagli supporti di memorizzazione USB e riproducili direttamente sul televisore.



Ora funziona tutto con un solo telecomando. Collega la tua TV direttamente al tuo terrestre, antenna satellitare o cavo e goditi i contenuti in alta qualità senza perdita

### Gli accessori

Quando si apre la scatola e si installa la macchina, assicurarsi di avere tutti gli accessori necessari:

- Manuale dell'utente con dichiarazione di garanzia
- Telecomando
- Batterie x2
- Supporto + Viti per supporto

Le immagini sono solo di riferimento

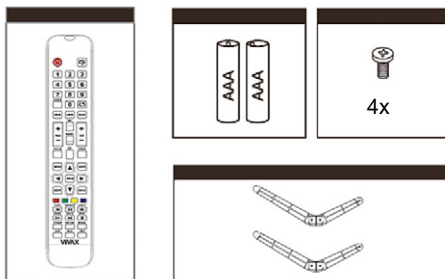

 Il flash con il simbolo della punta a freccia, all'interno di un triangolo equilatero avvisa l'utente della presenza di una tensione pericolosa non isolata all'interno del prodotto che potrebbe essere sufficientemente potente da provocare un rischio di elettrocuzione.

 Il punto esclamativo all'interno di un triangolo equilatero avvisa l'utente della presenza di importanti istruzioni d'uso e di manutenzione nel documento allegato alla confezione.



**ATTENZIONE**



## **RISCHIO DI SHOCK ELETTRICO NON APRIRE**

Non aprire il coperchio posteriore. In nessun caso l'utente è autorizzato a operare all'interno di televisore. Solo un tecnico qualificato dal produttore ha il diritto di operare.



La spina principale viene utilizzata come dispositivo di disconnessione, il dispositivo di disconnessione deve rimanere pronto per il funzionamento.



La sostituzione errata della batteria può condurre al livello di rischio, inclusa la sostituzione di un altro tipo simile o di un tipo uguale. Non esporre le batterie a fonti di calore; per esempio sole o fuoco o simili.



Il dispositivo non va esposto a gocciolamenti e spruzzi e non può essere posizionato sotto oggetti pieni di liquidi.

**Leggere le seguenti precauzioni per il televisore e conservarle per riferimento futuro. Seguire sempre tutte le avvertenze e le istruzioni indicate sul televisore.**

## IMPORTANTI NORME DI SICUREZZA

### 1. Leggi, conserva, segui tutte le istruzioni

Leggi tutte le sicurezze e operazioni sul televisore. Conservale in modo sicuro per future esigenze. Segui tutte le operazioni e istruzioni.

**ATTENZIONE:** Le persone (compresi bambini) con disabilità fisiche, nervose o mentali o che non hanno esperienza e / o conoscenza dell'uso sicuro del dispositivo non possono usare i dispositivi elettrici incustoditi!

### 2. Prestare attenzione alle avvertenze

Rispettare tutte le avvertenze sull'apparecchio e nelle istruzioni per l'uso.

### 3. Pulizia

Scollegare il televisore dalla presa a muro prima di pulirlo. Non usare detergenti liquidi, abrasivi o aerosol. I detergenti possono danneggiare permanentemente l'armadio e lo schermo. Utilizzare un panno morbido inumidito per la pulizia.

### 4. Accessori e attrezzature

Non aggiungere mai accessori e/o attrezzature senza l'approvazione del produttore poiché tali aggiunte potrebbero causare il rischio di incendi, scosse elettriche o altre lesioni personali.

### 5. Acqua e umidità

L'apparecchio non deve essere esposto a gocciolamenti o spruzzi e oggetti pieni di liquidi, come vasi, non vengono posti sull'apparecchio.

### 6. Posizione

Non appoggiare questo televisore su un carrello, supporto o tavolo instabile. Posizionare il televisore su una base instabile potrebbe causare la caduta del televisore, con conseguenti gravi lesioni personali, nonché i danni sul televisore. Usare solo carrelli, supporti, mensole o tavole consigliati dal produttore o dal venditore.

## 7. Ventilazione

Le fessure e le aperture nell'armadio sono previste per la ventilazione e per assicurare un funzionamento affidabile del televisore e per proteggerlo dal surriscaldamento. Non coprire le aperture di ventilazione nell'armadio e non posizionare mai il televisore in uno spazio confinato come per esempio un armadio incorporato a meno che non sia fornita una ventilazione. Lasciare uno spazio minimo di 10 cm attorno all'unità.

## 8. Fonte di alimentazione

Questo televisore va utilizzato solo dal tipo di alimentazione indicato sull'etichetta del marchio. Se non si è sicuri del tipo di alimentazione a casa propria, consultare il rivenditore o la compagnia elettrica locale.

## 9. Collegamento a terra o polarizzazione



Il televisore dotato di questo segno ha una presa di corrente alternata. L'unità ha un doppio isolamento (Protezione di Classe II), e pertanto non richiede la connessione di messa a terra aggiuntiva. Non ignorare lo scopo di sicurezza della spina polarizzata. Per verificare se è necessaria una presa di messa a terra, controllare la targhetta sul retro dell'unità. Se questo segno non esiste, bisogna avere la presa di terra!

## 10. Fulmine

Per una maggiore protezione per questo televisore durante un temporale, o quando si lascia incustodito e inutilizzato per un lungo periodo di tempo, scollegarlo dalla presa a muro e scollegare l'antenna o il sistema in cavo. Tutto ciò proteggerà il televisore da danni causati dai fulmini e sovratensione.

## 11. Linee elettriche e cavi dell'antenna

Un sistema di antenne esterne non va posizionato in prossimità di linee elettriche aeree o di altri circuiti

elettrici o di luce, o dove potrebbe cadere in tali linee o circuiti elettrici. Dove si installa un sistema di antenne esterne, prestare la massima attenzione a non toccare tali linee elettriche o circuiti in quanto il contatto potrebbe esporre al pericolo di morte.

## **12. Sovraccarico**

Non sovraccaricare le prese a muro e le prolunghe in quanto ciò potrebbe causare un rischio di incendio o scossa elettrica.

## **13. Entrata di oggetti e liquidi**

Mai spingere nessun tipo di oggetto in questo televisore attraverso le aperture per evitare che tocchino punti attraversati da alta tensione o cortocircuiti che potrebbero causare incendi o scosse elettriche. Non versare mai alcun tipo di liquido sul o nel televisore.

## **14. Messa a terra dell'antenna esterna**

Se un'antenna esterna o un sistema in cavo è collegato al televisore, accertarsi che l'antenna o il sistema in cavo siano collegati a terra in modo da fornire protezione contro sovratensioni e cariche elettrostatiche accumulate. La sezione 810 del Codice elettrico nazionale, ANSI/NFPA No. 70-1984, fornisce informazioni concernenti la corretta messa a terra dell'albero e della struttura di supporto, messa a terra del cavo in filo a un'unità di scarico dell'antenna, collegamento agli elettrodi di messa a terra, e requisiti per l'elettrodo di messa a terra.

## **15. Assistenza**

Non tentare di riparare questo televisore da soli e non aprirlo o rimuovere delle coperture dato che questo vi espone ad alta tensione o altri pericoli. Contattare il personale qualificato.

## **16. Danni che richiedono assistenza**

Scollegare il televisore dalla presa a muro e rivolgersi a personale qualificato quando:



- Quando il cavo di alimentazione o la spina sono danneggiati.
- Se si è versato del liquido, o sono caduti oggetti nel televisore.
- Se il televisore è stato esposto a pioggia o acqua.
- Se il televisore funziona in modo anomalo seguendo le istruzioni per l'uso. Regolare solo i comandi coperti dalle istruzioni in quanto una regolazione scorretta degli stessi potrebbe causare danni e richiedere spesso interventi estesi di un tecnico qualificato per ripristinare il normale funzionamento del televisore.
- Se il televisore è caduto o l'armadio è stato danneggiato.

### **17. Parti di ricambio**

Quando sono necessari pezzi di ricambio, assicurarsi che il tecnico di assistenza abbia usato parti di ricambio specificati dal produttore o che abbiano le stesse caratteristiche del pezzo originale. Sostituzioni non autorizzate potrebbero causare incendi, scosse elettriche e altri pericoli.

### **18. Controllo di sicurezza**

Al compimento di qualsiasi servizio o riparazione del televisore, chiedere al tecnico dell'assistenza di eseguire controlli di sicurezza per determinare se il televisore è in condizioni operative sicure.

### **19. Calore**



Il prodotto va posizionato lontano da fonti di calore come radiatori, termoregolatori, stufe o altri prodotti (inclusi gli amplificatori) che generano calore. Il televisore non va posizionato vicino a fiamme libere e fonti di calore intenso.

## 20. Uso degli auricolari - Attenzione



Un'eccessiva pressione sonora da auricolari e cuffie potrebbe causare la perdita dell'udito. Se si notano disturbi o ronzii nelle orecchie, smetti di usare le cuffie o gli auricolari. Per evitare possibili danni all'udito, non ascoltare ad alto volume per un lungo periodo di tempo.

22. Le istruzioni per l'installazione o l'uso fornite con televisori non a pavimento che possono essere utilizzati a casa e di peso superiore a 7 kg contengono le seguenti informazioni:

### **AVVERTIMENTO**

Non posizionare mai il televisore in una posizione instabile. Il televisore potrebbe cadere, causando gravi lesioni personali o morte. Molte lesioni, in particolare ai bambini, possono essere evitate prendendo semplici precauzioni, come:

- Utilizzo di armadi o supporti consigliati dal produttore del televisore.
- Utilizzo di mobili in grado di supportare in modo sicuro il televisore.
- Assicurarsi che il televisore non sporga dal bordo del mobile di supporto.
- Non posizionare il televisore su mobili alti (ad esempio, armadietti o librerie) senza ancorare sia i mobili che il televisore a un supporto adeguato. –Non posizionare il televisore su un panno o altri materiali che si trovano tra il televisore e i mobili di supporto.
- Educare i bambini sui pericoli che si corrono ad arrampicarsi sui mobili per raggiungere il televisore o i suoi controlli.

Se il televisore esistente viene mantenuto o trasferito, le stesse considerazioni siano valide.

23. Tale apparecchio non è destinato all'uso da parte di persone (bambini inclusi) con ridotte capacità fisiche, sensoriali o mentali, o mancanza di conoscenza ed

esperienza nell'uso dell'apparecchio, a meno che non siano sorvegliate da una persona responsabile della loro sicurezza o non è destinato all'uso da parte di persone che non hanno ricevuto la formazione sull'uso degli apparecchi.

I bambini spesso non riconoscono possibili situazioni di pericolo.

L'ingestione di batterie può essere fatale. Conservare le batterie lontano dalla portata dei bambini. Se la batteria viene ingerita, contattare il medico immediatamente.

Tenere l'imballaggio e i sacchetti protettivi lontano dalla portata dei bambini. Esiste il rischio di soffocamento.

## Pannello LED

I materiali usati per la produzione di questo prodotto sono costituiti da elementi fragili. Pertanto, il prodotto potrebbe essere rotto in caso di caduta o urti. Il pannello LED è un prodotto di alta tecnologia e offre immagini altamente dettagliate. Ogni tanto, alcuni pixel inattivi sullo schermo possono apparire in blu, verde o rosso. Ciò non ha alcun effetto sulle prestazioni del prodotto.

## Posizionamento del televisore

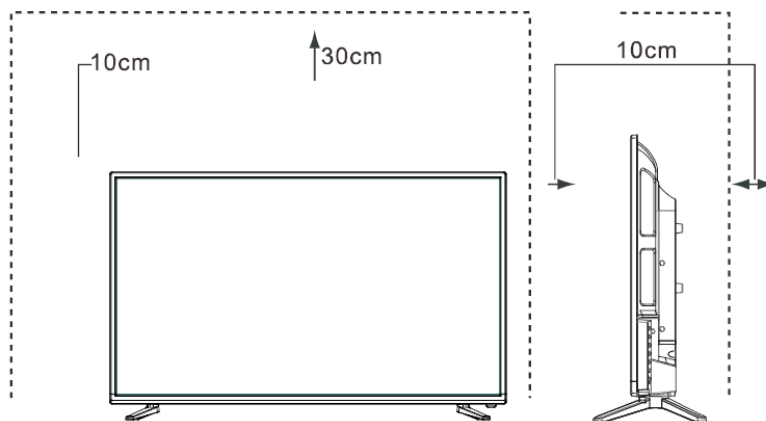

Posizionare il televisore su una superficie solida e piana, lasciando lo spazio di minimo 10cm attorno al televisore e 30cm dalla parte superiore del televisore alla parete.

## INSTALLAZIONE DELLO STAND

### Note

- Lo schermo del televisore è molto fragile e deve essere sempre protetto quando si rimuove il supporto di base. Assicurarsi che nessun oggetto duro o tagliente, o qualsiasi cosa che possa graffiare o danneggiare lo schermo, venga in contatto con esso. NON esercitare pressione sul lato frontale del televisore perché lo schermo potrebbe rompersi.
- Per l'uso da tavolo, il televisore deve essere collegato al supporto come indicato nella presente pagina.
- Le immagini del prodotto sono solo di riferimento, il prodotto reale potrebbe variare nell'aspetto.

**ATTENZIONE!** Assicurarsi di disconnettere il cavo di alimentazione CA prima di installare lo stand o supporto da montaggio a parete.

### ATTENZIONE!

Posizionare attentamente il televisore rivolto verso il basso su una superficie morbida e ammortizzata per evitare danni al televisore o graffi sullo schermo.

Seguire le illustrazioni e istruzioni testuali sotto per completare l'installazione:

1. Fissare lo stand al televisore come riportato in figura.
2. Usare le viti per fissare lo stand strettamente.

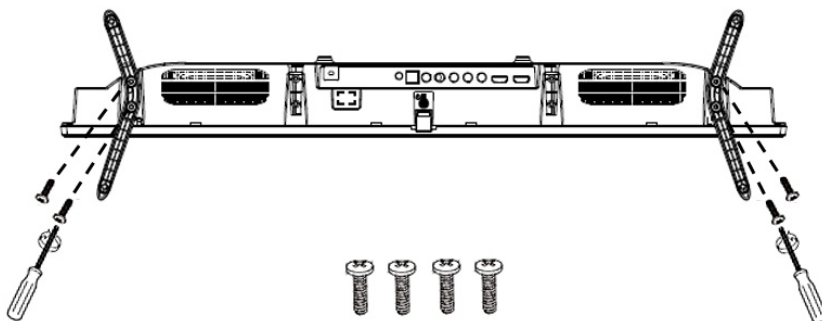

## Installazione a parete

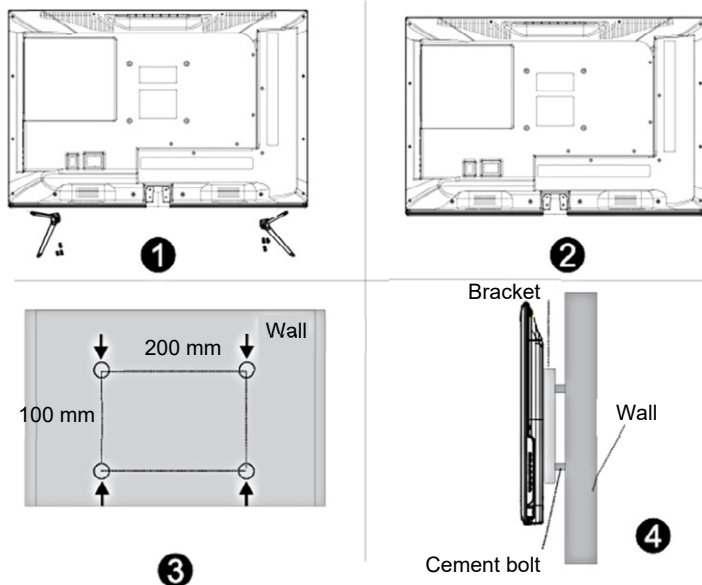

- Rimuovere il supporto prima di installare il televisore sul supporto a parete.
- Se si installa il televisore su un soffitto o su una parete inclinata, potrebbe cadere e provocare gravi lesioni. Utilizzare un supporto a parete autorizzato e contattare il rivenditore locale o il personale qualificato.
- Per evitare lesioni, il televisore deve essere fissato saldamente al pavimento / alla parete secondo le istruzioni di installazione.
- Utilizzare le viti e i supporti a parete che supportano le specifiche
- La staffa e la parte di montaggio per parete è una parte opzionale e non fa parte degli accessori.
- L'immagine di fissaggio è solo di riferimento. Per l'installazione, seguire le istruzioni fornite con la staffa di montaggio a parete.

## TV Anteriore

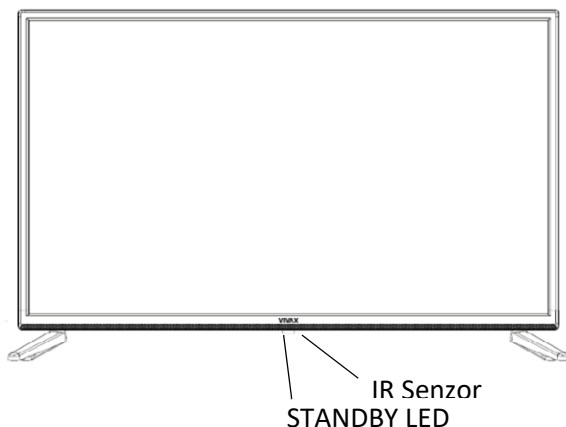

		Descrizione
1	<b>IR Sensore Telecomando</b>	Riceve segnali remoti dal telecomando. Non posizionare nessun oggetto vicino al sensore, poiché potrebbe comprometterne la funzione.
2	<b>Teleindicatore</b>	Luce rossa accesa in modalità standby.

### NOTE

*L'immagine è utilizzata solo come riferimento.*

*L'accensione del televisore richiede alcuni secondi per caricare il programma.*

*Non spegnere rapidamente il televisore perché potrebbe causare il funzionamento anomalo del televisore.*

## Pannello di controllo

### Visualizza \ Nascondi icona chiave:

Quando non compare alcuna "icona del pulsante", premere il tasto posizionato sul fondo del mobile.

L'icona della chiave apparirà come mostra l'immagine (Fig 1). L'icona della chiave si spegnerà automaticamente dopo 5 secondi di inattività.



### Selezione dell'icona:

Premere brevemente il pulsante, spostare il loop a destra e selezionare l'icona.

### Selezione della funzione dell'icona:

Premere a lungo il tasto per ottenere la funzione dell'icona selezionata.

Le icone Corrispondenti al pulsante del telecomando come descritto di seguito:

-  **Power On/Off**
-  **Menu**
-  **Source**
-  **CH +/-**
-  **VOL +/-**

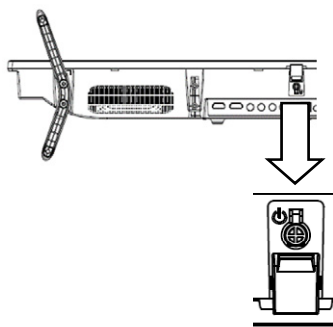

Pic 1

### Note:

Si consiglia di utilizzare i comandi del pannello di controllo solo per le funzioni di base, ad es. On / Off, CH su / giù o regolazione del volume. Per impostazioni più avanzate si prega di utilizzare il telecomando

## Antenna e Connessione per l'Alimentazione

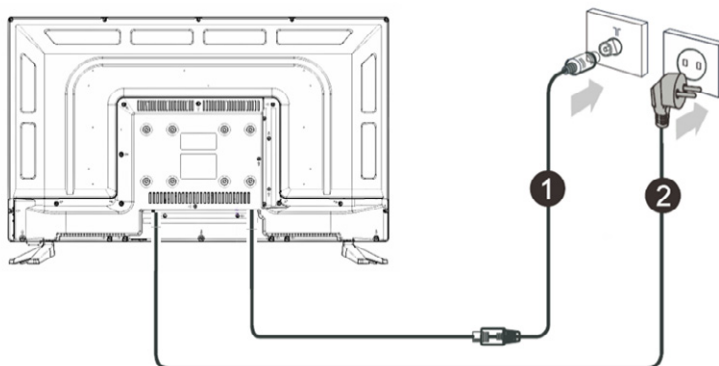

1. Collegare il cavo dell'antenna al terminale di ingresso dell'antenna sul pannello posteriore e sulla presa dell'antenna da parete.
2. Collegare la spina di alimentazione alla presa a muro.

## Parte posteriore della TV

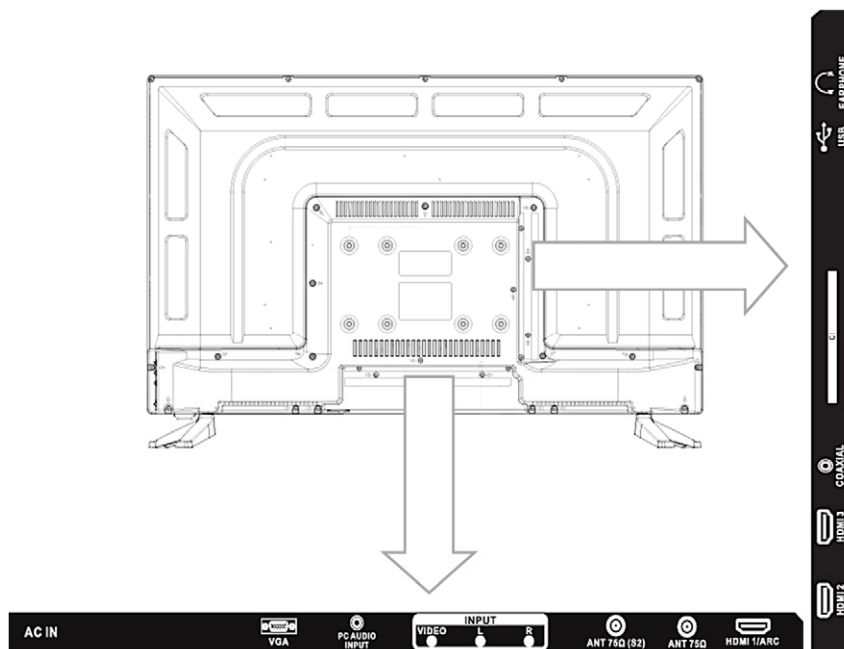

**NOTE: L'immagine è solo per riferimento.  
Il terminale "ANT (S2)" è disponibile solo sui modelli T2S2!**

Verificare la posizione e il tipo dei jack prima di effettuare qualsiasi collegamento. Collegamenti allentati possono causare problemi di immagine o colore. Assicuratevi che tutti i collegamenti siano stretti e sicuri. Non tutti i dispositivi A / V possono essere collegati a un televisore, fare riferimento al manuale dell'utente del dispositivo A / V per la compatibilità e la procedura di collegamento.

Prima di collegare apparecchiature esterne, rimuovere la spina di alimentazione dalla presa a muro. Ciò potrebbe causare scosse elettriche.

## ► Collegamenti

► **TUNER RF: Collegare (ATV/DVB-T2) un'antenna o un cavo VHF/UHF esterni**

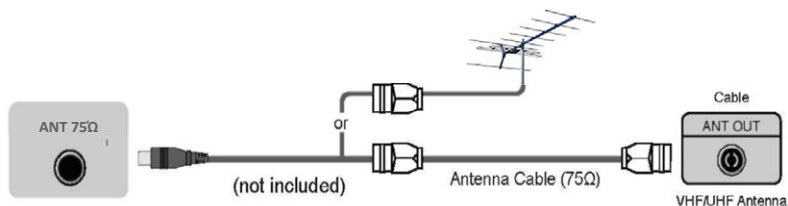



- **DVBS2: Collegare (DVB-S2) un'antenna parabolica esterna o connessione satellitare** (opzione, solo modelli con sintonizzatore satellitare)

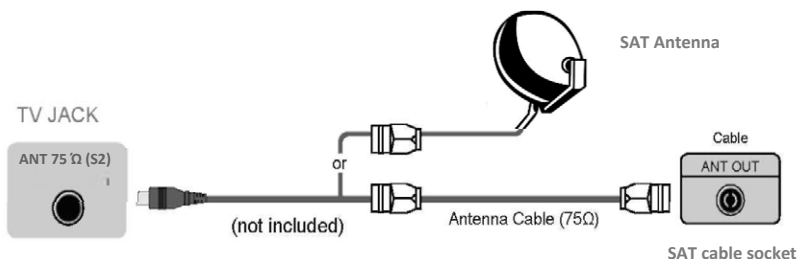

- **HDMI1, HDMI2, HDMI3 Collegamento digitale**



Collegare un cavo HDMI da un'apparecchiatura A/V esterna.

Certi dispositivi come il lettore DVD richiedono che il segnale HDMI sia impostato per essere emesso nelle impostazioni del dispositivo.

Per istruzioni consultare il manuale per l'uso. Tenere presente che il connettore HDMI fornisce sia segnali video che audio, quindi non bisogna collegare un cavo audio.

- Premere il pulsante [**SOURCE**], quando viene visualizzato l'elenco delle sorgenti di ingresso, premere [**▲/▼**] per selezionare la sorgente [**HDMI**], poi premere [**OK**] per la connessione.

- **USB**

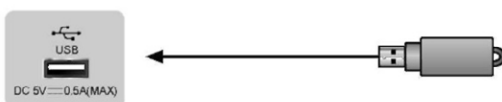

Collegare i dispositivi USB come dischi rigidi, chiavette USB e fotocamere digitali per vedere foto, ascoltare musica e guardare film registrati. Allo stesso tempo, è semplice fare l'aggiornamento, bisogna solo collegare l'USB con i file di aggiornamento nella stessa interfaccia.

**NOTE**

- Quando si collega un disco rigido o un hub USB, connettere sempre l'alimentatore del dispositivo collegato all'alimentazione. Il superamento di un consumo di corrente totale potrebbe provocare danni. Il consumo di corrente massimo è di 500mA.
- Per i singoli dischi rigidi morbidi ad alta capacità non-standard, se la corrente d'impulso è maggiore o uguale a 500mA, potrebbe causare il riavvio o l'autobloccaggio del televisore. Quindi il televisore non lo supporta.
- La porta USB supporta una tensione di 5V.
- Lo spazio di memorizzazione massimo supportato del disco rigido è 1T.
- Se si desidera riprodurre lo streaming di un programma DTV program, la velocità di trasferimento del dispositivo USB non deve essere inferiore a 5 MB/s.

**► PC**

Collegare un cavo VGA e un cavo audio dal PC.

- Premere il tasto **[SOURCE]**, quando viene visualizzato l'elenco delle sorgenti di input premere **[▲/▼]** per selezionare la sorgente **[PC]** e premere **[ENTER]** per connettere.

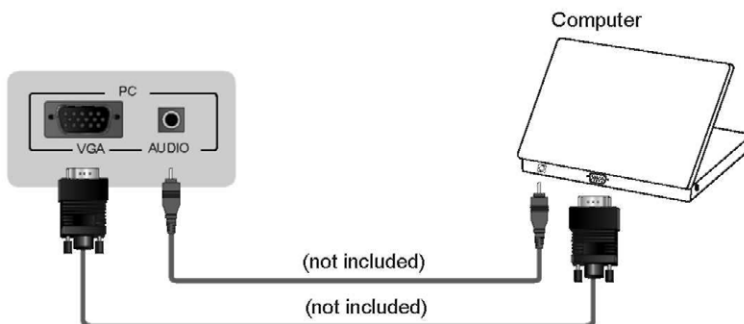
**► SPDIF COAXIAL / USCITA AUDIO OTTICA (opzione)**

Connettere a un dispositivo digitale audio esterno.

Prima di connettere un sistema audio digitale alla presa SPDIF DIGITAL AUDIO, ridurre il volume del televisore e del sistema per evitare che il volume all'improvviso diventi più forte.

DIGITALE AUDIO PRESA TV



Cavo coassiale / Ottico RCA (Non incluso)

Audio Amplificatore

**► AURICOLARE**

TV JACK

HEADPHONE



Connettere la cuffia per l'uscita audio dalla TV.

Cuffie (non includere negli accessori)

## ► INTERFACCIA COMUNE



Inserire il modulo CI per guardare servizi criptati come canali a pagamento e alcuni canali HD

### NOTE

- Prima di inserire/rimuovere il modulo CI, assicurarsi che il televisore sia spento. Poi inserire la scheda CI nel modulo CI secondo le istruzioni del fornitore.
- Non inserire o rimuovere ripetutamente il Modulo di Accesso Comune poiché ciò potrebbe danneggiare l'interfaccia e causare un malfunzionamento.
- Bisogna ottenere un modulo CI e la scheda dal fornitore di servizi dei canali che si desidera guardare.
- Inserire il modulo CI con la SmartCard nella direzione indicata sul modulo e sulla SmartCard.
- CI non è supportato in alcuni paesi e regioni; controllare con il proprio rivenditore autorizzato.

## ► AV INPUT

Connettere il cavo composto da un dispositivo A/V esterno.





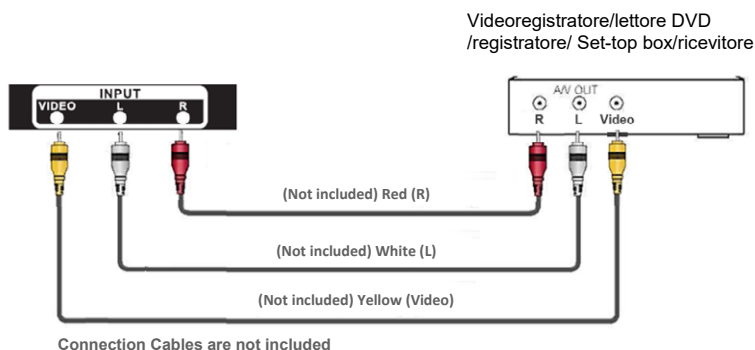

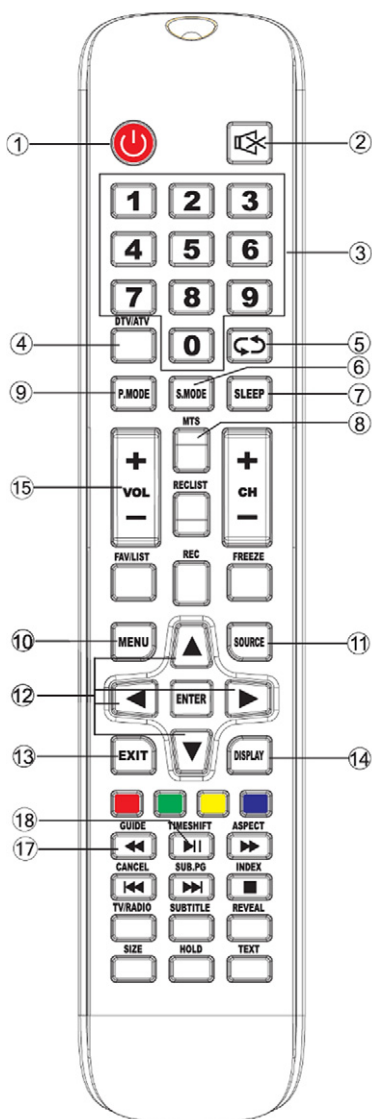

Utilizzare cavi audio e video per collegare le prese audio/video composite del dispositivo A/V esterno alle prese del televisore. (Video = giallo, Audio sinistra = bianco, e Audio destra = rosso)

- Premere il tasto **[SOURCE]**, quando viene visualizzato l'elenco delle sorgenti di ingresso, premere **[▲/▼]** per selezionare la sorgente **[AV]** e premere **[ENTER]** per collegare.



## TELECOMANDO



- ACCENSIONE:** premere per accendere/spegnere la TV
- MUTO** : Silenzia l'audio
- NUMERI (0-9):** premendo questi pulsanti si inseriscono le cifre. I canali su ATV e DTV vengono eletti direttamente, Inserendo le password per il blocco parentale
- DTV/ATV:** Passa dalla modalità analogica (ATV) a quella digitale (DTV)
- :** Ritorna al programma visualizzato in precedenza.
- S.MODE (SUONO):** Selezionare la modalità di suono preimpostato
- SLEEP:** Impostazione del tempo di spegnimento automatico
- MTS:** Premere per cercare le modalità NICAM (opzione)
- P.MODE (IMMAGINE):** Selezionare la modalità d'immagine preimpostata
- MENU:** Accede al Menu Principale
- SORGENTE:** Selezionare la fonte del segnale
- ENTER /  / :** Premere il tasto **ENTER** per confermare l'opzione o i tasti di regolazione / navigazione per navigare nei menu
- EXIT:** Esce dal menu
- DISPLAY:** Premere per visualizzare le informazioni sulla sorgente e sul canale
- VOL  / :** aumentare / diminuire il volume
- TV/RADIO:** Quando si guarda il canale, permette di passare tra le modalità DTV TV e DTV RADIO
- GUIDE / :**  
**DTV:** Lancia la guida elettronica dei programmi (EPG)  
**MEDIA:** Inversione veloce in modalità PVR o Media Player
- TIME SHIFT / :** **DTV:** Funzione DTV Channel Time shift (Pause&Play con ritardo).  
**MEDIA:** Play/Pausa

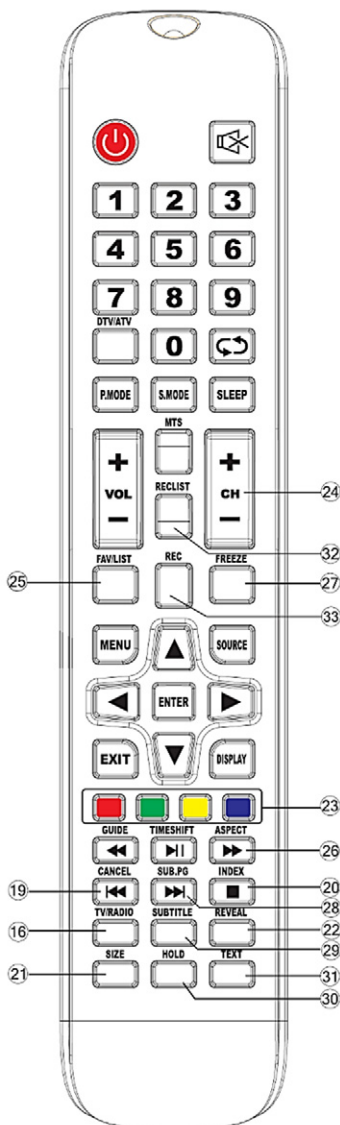

- 19. **CANCEL / |◀◀:**  
**TXT:** Durante la ricerca della pagina TXT, premere il pulsante per tornare in modalità TV. Quando la pagina desiderata viene trovata, il numero di pagina apparirà nella parte superiore dell'immagine TV. Premere il pulsante per tornare alla modalità TXT per sfogliare questa pagina.  
**MEDIA:** Capitolo precedente in modalità PVR o Media Player.
- 20. **INDICE / ■:**  
**TXT:** Mostra la pagina dell'indice  
**MEDIA:** Uscire dalla funzione di riproduzione in modalità PVR o Media Player
- 21. **PROPORZIONI:** Ridimensionare la pagina di televideo corrente (modalità TXT)
- 22. **MOSTRA:** Mostra il testo nascosto (modalità TXT)
- 23. **TASTI COLORATI:** Collegamento alla pagina del televideo, corrispondente al colore sullo schermo (modalità TXT)
- 24. **CH ▲▼:** Scorrere tra i programmi
- 25. **FAV / LIST:** Visualizzare la lista dei canali preferiti
- 26. **ASPECT / ►►:**  
**TV:** Scegliere la dimensione dell'immagine di visualizzazione  
**MEDIA:** Avanzamento veloce in modalità PVR o Media Player.
- 27. **CONGELA:** Premere per congelare l'immagine
- 28. **SUB.PG / ►►|:**  
**TXT:** Visualizza sottopagina  
**MEDIA:** Capitolo successivo in modalità PVR o Media Player
- 29. **SOTTOTITOLI:** Selezionare la modalità Sottotitoli
- 30. **MANTIENI:** Mantenere la pagina corrente e impedire il caricamento di nuovi contenuti (modalità TXT)
- 31. **TEXT:** Aprire/chiedere il televideo (modalità TXT)
- 32. **RECLIST:** Mostra la lista registrata
- 33. **REC:** DTV: Avviare la registrazione del canale DTV corrente sulla memoria USB esterna

## ► Installazione delle batterie nel telecomando

Far scorrere il coperchio posteriore per aprire il vano delle batterie del telecomando.  
Inserire due batterie di formato AAA. Prestare attenzione a far coincidere le polarità (+) e (-) delle batterie che sono indicate nel vano delle batterie.  
Chiudere il coperchio del vano delle batterie.

1. Aprire delicatamente il coperchio della batteria

2. Inserire le batterie

3. Spingere delicatamente indietro il coperchio

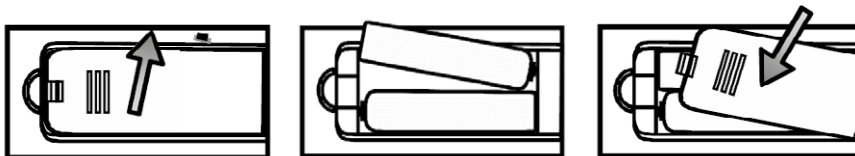

### NOTE

*Le immagini del prodotto sono utilizzate solo come riferimento, il prodotto reale potrebbe variare nell'aspetto.*

*Saltire le batterie in un'area di smaltimento. Non gettare le batterie nel fuoco.*

*Non mischiare diversi tipi di batterie o combinare le batterie utilizzate con quelle nuove.*

*Rimuovere le batterie scariche immediatamente per evitare che l'acido della batteria fuoriesca nel vano delle batterie.*

*Nel caso non si intenda usare il telecomando per un lungo periodo, rimuovere le batterie.*

*Le batterie non devono essere esposte a calore eccessivo, come il sole, termosifoni o fuoco.*

*I prodotti chimici della batteria possono provocare eruzioni cutanee. Se la batteria perde, pulire il vano delle batterie con un panno. Se i prodotti chimici toccano la pelle, lavare immediatamente.*

## Funzionamento del telecomando a distanza

Puntare il telecomando verso il televisore non oltre 5 metri dal sensore del telecomando sul televisore ed entro 60° davanti al televisore.

La distanza operativa può variare a seconda della luminosità della camera.

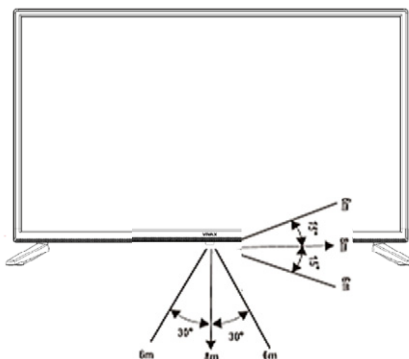

## Usare il telecomando

- **Accendere e spegnere la TV**

Disattivazione della modalità standby: Premere [ ( | ) Power Standby] sul pannello RHS posteriore o sul telecomando per passare alla modalità standby. È possibile riattivare l'unità premendo [ ( | ) Power Standby].

Indicatore di alimentazione: la luce indica la modalità standby. Non ci sarà luce quando l'interruttore di alimentazione è spento.

► **NOTA**

*Rimuovere la spina dalla presa di corrente a parete se non si intende utilizzare l'unità per lunghi periodi, ad esempio se si prevede di stare via per alcuni giorni. Attendere almeno 5 secondi dopo lo spegnimento se si desidera riavviare il televisore.*

- **Selezione della sorgente di input**

Selezionare la sorgente di input a seconda del dispositivo video connesso al televisore.

Per selezionare, premere [SOURCE]. Quando viene visualizzato l'elenco sorgenti di input, premere [▲/▼] per selezionare la sorgente desiderata, quindi premere [OK] per connettersi.

- **Regolare il volume**

Premere [VOL+/VOL-] per aumentare o diminuire il volume.

Premere [ Mute ] per silenziare il volume. Premere nuovamente [ Mute ] per riattivare il volume.

- **Cambiare canali**

Premere i pulsanti [CH +/CH -] per passare al canale successivo o precedente. Oppure, premere i pulsanti numerici per selezionare un canale. Ad esempio, per selezionare il canale 12, premere [1], quindi [2].

- **Funzione audio**

Premendo il tasto [ AUDIO ]. Sullo schermo del televisore verranno visualizzate le opzioni audio quali Stereo, Dual I, Dual II, Mixed.

- **Visualizzazione dell'elenco dei canali**

Premere [CHL] per visualizzare l'elenco completo dei canali digitali e analogici disponibili.

- **Guida alla programmazione elettronica (EPG)**



Fornisce un comodo accesso ai programmi televisivi che saranno disponibili nei prossimi 7 giorni. Le informazioni visualizzate dall'EPG sono rese disponibili dalle reti televisive commerciali solo per i canali digitali. L'EPG fornisce anche un modo semplice per programmare la registrazione dei tuoi programmi preferiti. Non è necessario impostare timer complicati.

## FUNZIONI BASE

### Selezionare la sorgente di input

Premere il tasto **SOURCE** per visualizzare l'elenco delle sorgenti di input,

Premere i tasti **▼ / ▲** per selezionare la sorgente di input che si desidera,  
Premere **ENTER** per confermare la sorgente di input,

Premere **ESC** per uscire.

**Nota:**

**La sorgente "Satellite" è disponibile solo sui modelli T2S2!**



### Prima installazione

Collegare un cavo RF dall'ingresso del televisore denominato "RF-In" e alla presa tv aerial.

#### Language (Lingua)

Premere **◀ / ▶** e **ENTER** per selezionare la lingua da utilizzare per menu e messaggi.

#### Country (Paese)

Premere il tasto **▼ / ▲** e **ENTER** per selezionare il paese e l'area geografica in cui è installato il ricevitore TV.

#### Environment (Ambiente)

Questa opzione regola la modalità di lavoro domestico standard o la presentazione in modalità negozio.

Premere **◀ | ▶** e **ENTER** per scegliere **Modalità Shop** (per visualizzare le immagini nel negozio selezionare "**On**"). Per l'uso domestico standard impostare l'opzione su "**Off**". Quando l'opzione è attiva, sullo schermo verrà costantemente mostrata una schermata con le specifiche TV.

Per continuare e eseguire l'installazione automatica e cercare tutti i canali disponibili, premere **ENTER**.

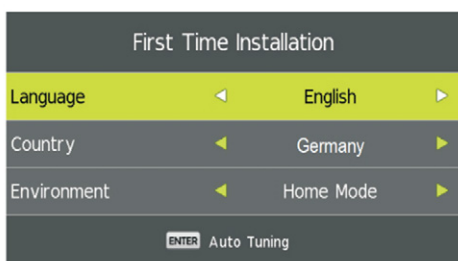



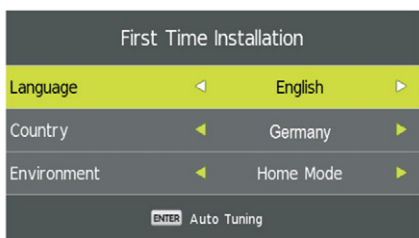

Il ricevitore TV può cercare automaticamente tutti i canali e trovare tutti i programmi autonomamente.



Nell'opzione **Tipo di sintonizzazione** è possibile selezionare la ricerca ATV (programmi analogici) e ATV+DTV (programmi analogici e digitali). Durante la ricerca di ATV (Programmi TV analogici) è possibile premere il tasto **MENU** e la freccia sinistra per ignorare la configurazione ATV (se l'area geografica non dispone del programma ATV).

**Nell'opzione Tipo digitale (tipo digitale)** è possibile scegliere se cercare DVB-T o DVB-C (programmi via cavo).

Con l'**opzione LCN** si può regolare se si desidera vedere i programmi nell'elenco nell'ordine specificato dal fornitore di servizi ("**On**") o disposti nell'ordine in cui sono stati trovati (opzione LCN "**Off**").



## Funzionamento Menu Principale

### MENU CANALE

Premere il tasto **MENU** per visualizzare il menu principale.

Premere ◀ / ▶ per selezionare **CANALE** nel menu principale

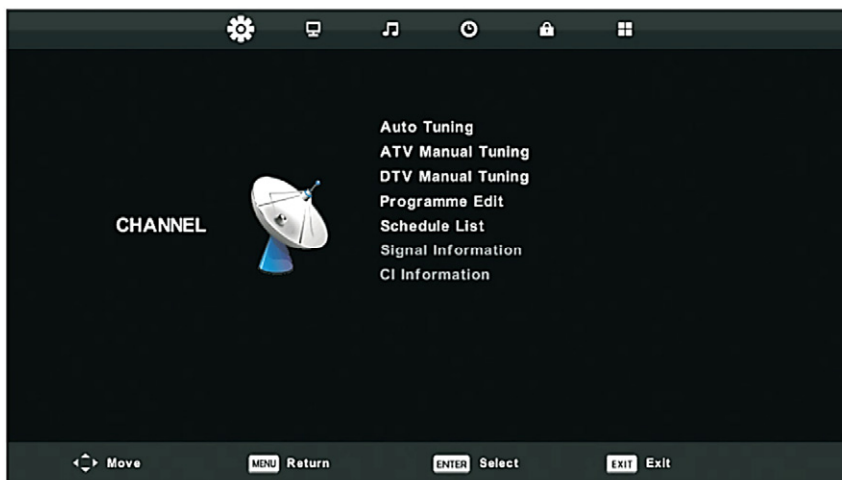

1. Premere i tasti ▼ / ▲ per selezionare l'opzione che si desidera regolare nel menu **CANALE**.
2. Premere **ENTER** per regolare.
3. Dopo aver completato la regolazione, premere il pulsante **ENTER** per salvare e tornare al menu precedente.

### Sintonizzazione automatica

Premere i tasti ▼ / ▲ per selezionare Sintonizzazione automatica, quindi premere **ENTER** / ▶ per proseguire.

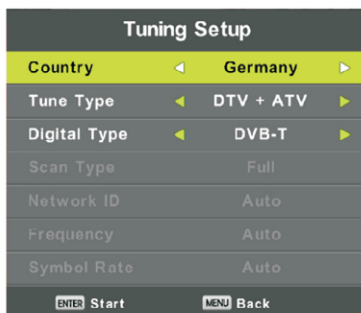



## Sintonizzazione manuale DTV

Premere i tasti **▼ / ▲** per selezionare Sintonizzazione manuale DTV, quindi premere **ENTER** per accedere al sottomenu.

Premere **◀ / ▶** per selezionare il canale, quindi premere **ENTER** per cercare il programma.

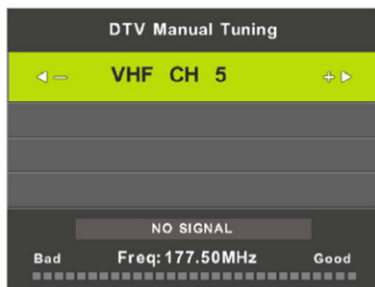

## Modifica programma

Premere i tasti **▼ / ▲** per selezionare Modifica programma, quindi premere **ENTER** per accedere al sottomenu.



Il tasto a tre colori serve per la scelta rapida della programmazione del canale.

Prima premere i tasti **▼ / ▲** per evidenziare il canale che si desidera selezionare, quindi:

Premere il pulsante **Rosso** per eliminare il programma nell'elenco.

Premere il pulsante **Giallo** per spostare il canale nell'elenco dei canali preferiti.

Premere il pulsante **Blu** per ignorare il canale selezionato.

Premere il pulsante **Fav** per aggiungere o rimuovere il canale dall'elenco dei preferiti. (Il televisore salterà automaticamente il canale quando si **utilizza CH +/-** per visualizzare i canali.



## Lista programmazione

Premere i tasti **▼ / ▲** per selezionare il criterio di visualizzazione, quindi **OK** per accedere al sottomenu.

Tale funzione disponibile in **SOURCE**.



Premere il pulsante giallo per accedere all'interfaccia mostrata di seguito.

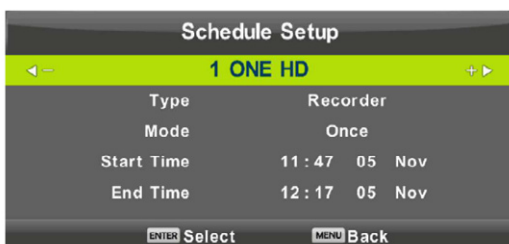

Se il timer non sarà impostato correttamente, si sentirà un suono di allarme

### Informazioni sul segnale

Premere i tasti ▼ / ▲ per selezionare Informazioni segnale, premere il tasto **OK** per visualizzare le informazioni dettagliate sul segnale.

Disponibile solo quando c'è segnale in DTV.

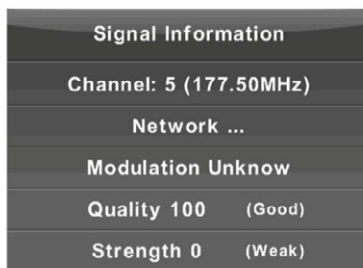

### Elenco dei canali nella sorgente satellitare (opzione, solo modelli T2S2)

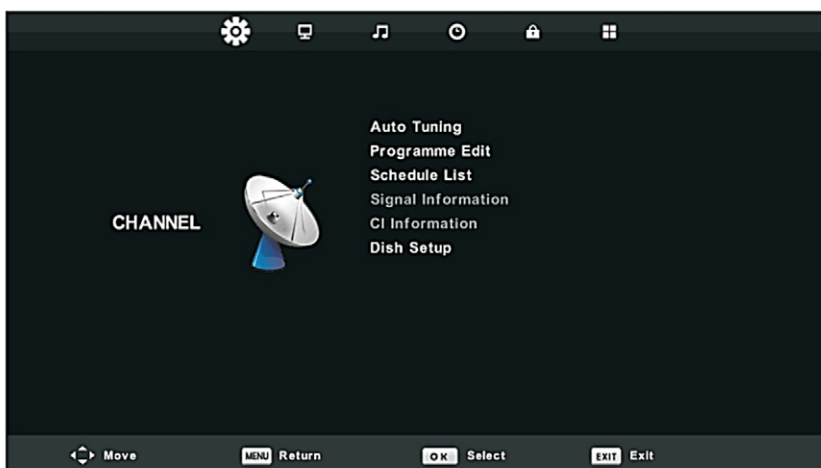

1. Premere i tasti ▼ / ▲ per selezionare l'opzione che si desidera regolare nel menu **CANALE**.

2. Premere **ENTER** per regolare.
3. Premere i tasti **▼ / ▲** per selezionare l'opzione che si desidera regolare nel menu **CANALE**.
4. Dopo aver completato la regolazione, premere il pulsante **ENTER** per salvare e tornare al menu precedente.

### Sintonizzazione automatica

Premere i tasti **▼ / ▲** per selezionare Sintonizzazione automatica, quindi premere **OK / ►** per accedere.

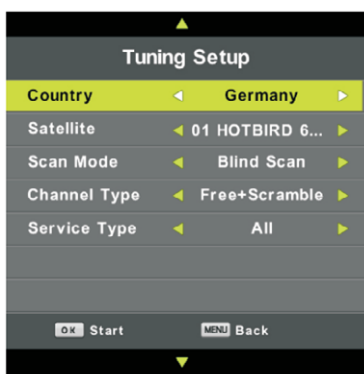

### Configurazione

Premere i tasti **▼ / ▲** per selezionare configurazione Dish, quindi premere **OK/ ►** per confermare.

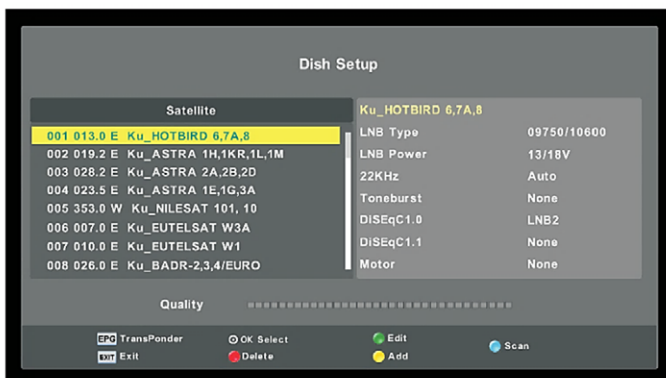

## MENU IMMAGINE

1. Premere **MENU** per visualizzare il menu principale.

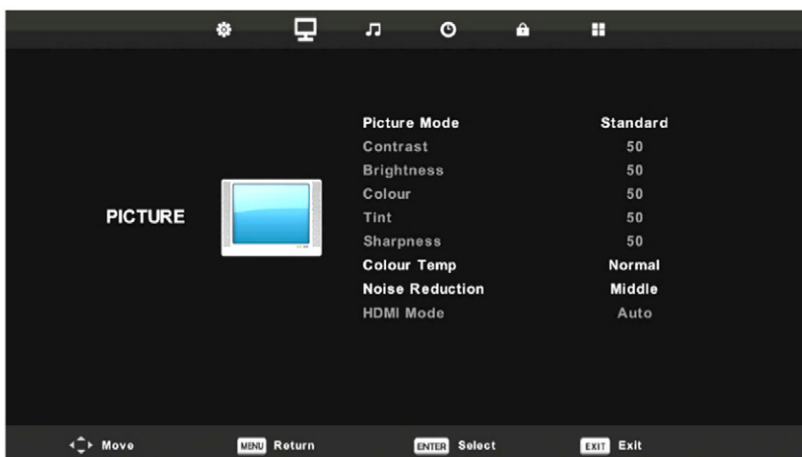

1. Premere ◀ / ▶ per selezionare il sottomenu menu PICTURE nel menu principale.
2. Premere i tasti ▼ / ▲ per selezionare l'opzione che si desidera regolare nel menu **IMMAGINE**.
3. Premere **ENTER** per regolare.
4. Al termine della regolazione, **premere** il tasto MENU per salvare e tornare al menu precedente.

### Modalità immagine

Nel menu **IMMAGINE** premere i tasti ▼ / ▲ per selezionare Modalità **immagine**, quindi premere **ENTER** per accedere al sottomenu.

È possibile modificare il valore di contrasto, luminosità, colore, nitidezza e tinta quando l'immagine è in **modalità Personale**.

### Contrasto/ Luminosità/ Colore / Tinta / Nitidezza

Premere i tasti ▼ / ▲ per selezionare l'opzione, quindi premere ◀ / ▶ per regolala.

**Contrasto:** regola il contrasto.

**Luminosità:** regola l'uscita in fibra ottica dell'intera immagine, in modo che abbia effetto sulle zone scure dell'immagine.

**Colore:** regola la saturazione del colore.

**Tinta** Utilizzare per compensare colori alterati con la trasmissione nel codice NTSC.

**Nitidezza:** regola la nitidezza dell'immagine



## Temperatura colore

Modificare il cast di colori complessivo dell'immagine.

Premere i tasti ▼ / ▲ per selezionare **Temperatura colore**, quindi premere **ENTER** per accedere al sottomenu.

Premere **ENTER** per selezionare. (Modalità immagine disponibile: Freddo, Standard, Caldo).

È possibile modificare il valore del rosso, del verde e del blu quando la temperatura del colore è in modalità Personale.

**Freddo** Aumentare il tono blu per il bianco.

**Normale** Aumentare i colori legati alle quantità di bianco.

**Caldo** Aumentare il colore rosso per il bianco.



## Riduzione del rumore

Per filtrare e ridurre il rumore dell'immagine e migliorare la qualità dell'immagine.

Premere i tasti ▼ / ▲ per selezionare

Riduzione rumore, quindi premere **ENTER** per accedere al sottomenu.

**Disattivato** Selezionare per disattivare il rilevamento del rumore video.

**Rilevamento Basso** riduzione del rumore video basso.

**Rilevamento medio** riduzione del rumore video moderato.

**Rilevamento elevato** riduzione del rumore video migliorato.

**Ripristinare le impostazioni predefinite predefinite**



## Modalità HDMI

Impostando la modalità HDMI, riconoscere il tipo di segnale HDMI in base al tipo di sorgente HDMI.

Premere i tasti ▼ / ▲ per selezionare

Riduzione rumore, quindi premere **ENTER** per inserire il sottomenu menu.

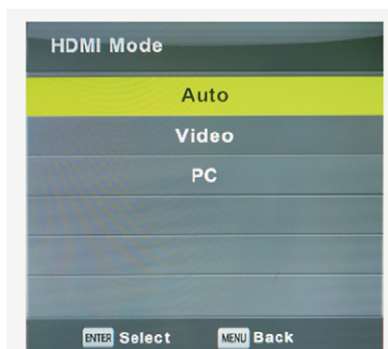



## MENU SUONO

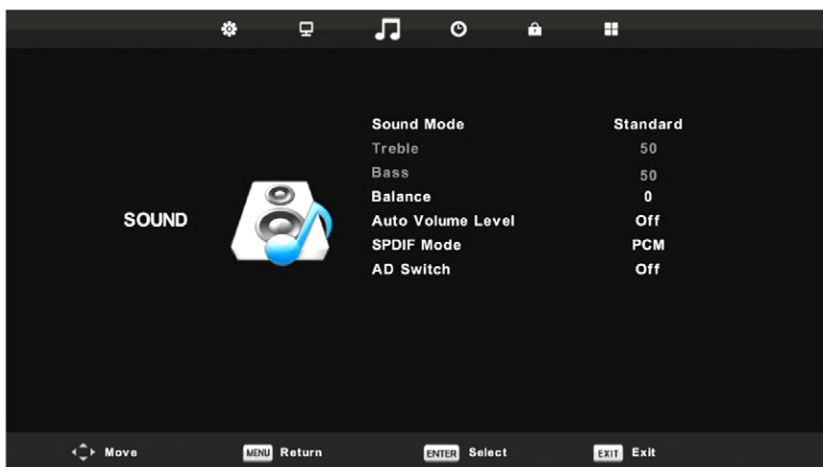

1. Premere il tasto **MENU** per visualizzare il menu principale.
2. Premere ◀ / ▶ per accedere al sottomenu **SOUND** nel menu principale.
3. Premere i tasti ▼ / ▲ per selezionare l'opzione che si desidera regolare nel menu **SOUND**.
4. Premere **ENTER** per regolare.
5. Al termine della regolazione, premere il tasto **MENU** per salvare e tornare al menu precedente.

### Modalità audio

In **Menu AUDIO** premere i tasti ▼ / ▲ per selezionare **Modalità audio**, quindi premere **OK** per accedere al sottomenu.

Premere i tasti ▼ / ▲ per modificare. È possibile modificare il valore di Alti e Bassi quando il suono è in **modalità Personale**.

**Standard** Produce un suono bilanciato in tutti gli ambienti.

**Musica** Preserva l'audio originali. Adatto per i programmi musicali.

**Film** Migliora alti e bassi per una ricca esperienza sonora.

**Sport** Migliora le voci per il commento degli eventi sportivi.

**Personale** Seleziona per personalizzare le impostazioni.

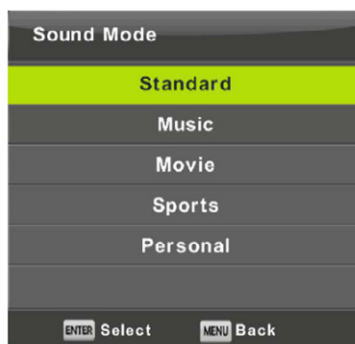

**Nota:** gli alti e i bassi sono disponibili solo in **modalità Personale**, dove è possibile regolarli come si desidera.

### **Bilanciamento**

Premere i tasti ▼ / ▲ per selezionare l'opzione, quindi premere i tasti ◀ / ▶ per regolare.

### **Livello volume automatico**

Premere i tasti ▼ / ▲ per selezionare Livello volume automatico, quindi premere ◀ / ▶ per selezionare On o Off.

### **Modalità SPDIF**

Premere i tasti ▼ / ▲ per selezionare la modalità SPDIF, quindi premere ◀ / ▶ per selezionare Off / PCM / Auto.

### **AD Switch**

Premere i tasti ▼ / ▲ per selezionare Ad Switch (Servizio descrizione audio), quindi premere ◀ / ▶ per selezionare **On** o **Off**.

La funzione di ambliopia è una funzione speciale per persone cieche. Le tracce verranno prodotte direttamente dallo schermo corrente. Ha bisogno di flusso di codice per essere supportata.

### **NOTA:**

**Bilanciamento:** questo elemento può regolare l'output dell'altoparlante, consente di ascoltare al meglio dalla propria posizione.

**Volume automatico:** questo elemento viene utilizzato per ridurre automaticamente la differenza tra volume del canale e volume del programma.

## MENU ORA

Premere il tasto MENU per visualizzare il menu principale.

Premere ◀ / ▶ per selezionare **ORA** nel menu principale.

1. Premere i tasti ▼ / ▲ per selezionare l'opzione che si desidera regolare nel menu **ORA**.
2. Premere **ENTER** per regolare.
3. Dopo aver completato la regolazione, premere il pulsante **ENTER** per salvare e tornare al menu precedente.



### Fuso orario

Premere i tasti ▼ / ▲ / ◀ / ▶ per selezionare il fuso orario, quindi premere **ENTER** per accedere al sottomenu.

### Timer

Premere i tasti ▼ / ▲ per selezionare Timer sospensione, quindi premere **ENTER** per accedere al sottomenu.

Premere i tasti ▼ / ▲ per selezionare.

Le opzioni disponibili sono: Off, 15Min, 30Min, 45Min, 60Min, 90Min, 120Min, 240Min).

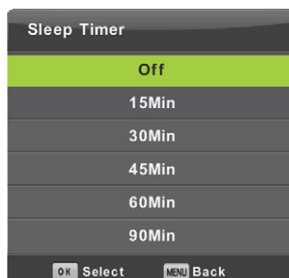
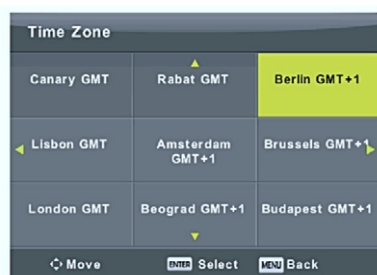

## Standby automatico

Premere i tasti ▼ / ▲ per selezionare Standby automatico, quindi premere **ENTER** per accedere al sottomenu.

Premere i tasti ▼ / ▲ e **ENTER** per selezionare.

**Suggerimenti:** Se il telecomando non esegue alcuna operazione nel tempo di selezione, la tv si spegnerà automaticamente. Se si esegue un'operazione, verrà reimpostato il timer.

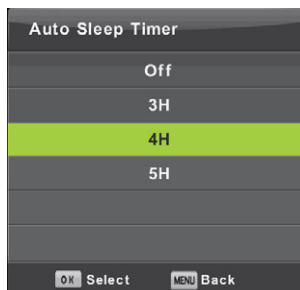

## OSD Timer

Premere i tasti ▼ / ▲ per selezionare Timer **OSD**, quindi premere **ENTER** per accedere al sottomenu.

Premere i tasti ▼ / ▲ e **ENTER** visualizzare le impostazioni timer selezionate.

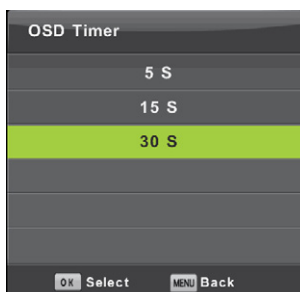

## MENU DI BLOCCO

Premere il tasto **MENU** per visualizzare il menu principale.

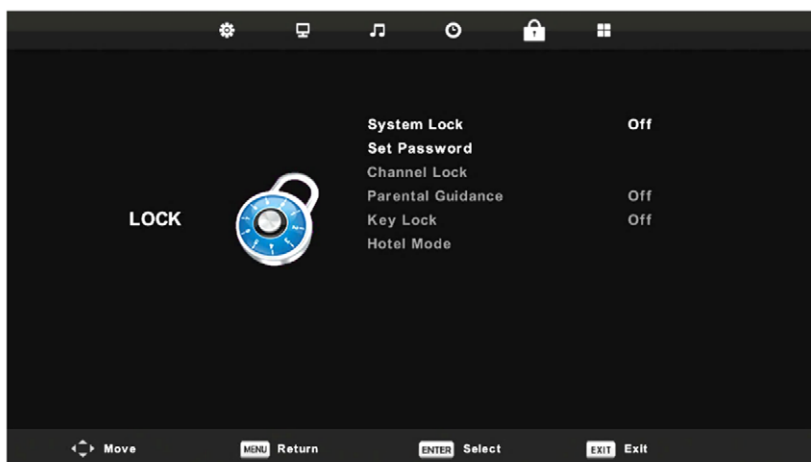

Premere ◀ / ▶ per **selezionare il** sottomenu **BLOCCO** nel menu principale.

1. Premere i tasti ▼ / ▲ per selezionare l'opzione che si desidera regolare nel menu **Blocco sistema**.
2. Premere **OK** /◀ / ▶ per regolare.
3. Al termine della regolazione, premere il tasto **ENTER** per tornare al menu precedente **Blocco sistema**.

### Blocco di sistema

Premere i tasti ▼ / ▲ per selezionare Blocco di sistema, quindi premere **v** per rendere valide le seguenti 3 opzioni.

La password predefinita è **0000** Se si dimentica la nuova password impostata, chiamare il centro assistenza.

### Impostare la nuova password

Premere i tasti ▼ / ▲ per selezionare **Imposta password**, quindi premere **OK** per accedere al sottomenu menu per impostare una nuova password.

### Blocco canale

Premere i tasti ▼ / ▲ per selezionare Blocco canale quindi premere **OK** per accedere al sottomenu

Premere il pulsante Verde per bloccare o sbloccare il canale.

### Guida parentale

Premere i tasti ▼ / ▲ per selezionare **Guida parentale**, quindi premere **OK** per accedere al sottomenu per selezionare il numero di età dei figli **Chiave di blocco**

Premere i tasti ▼ / ▲ per selezionare l'opzione per i pulsanti di controllo Blocca **archivio**, quindi premere ◀ / ▶ per selezionare **Off** o **On**.

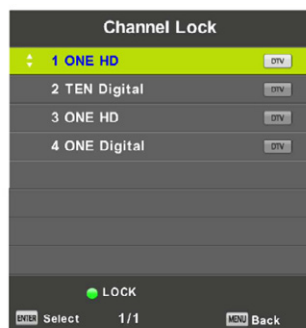
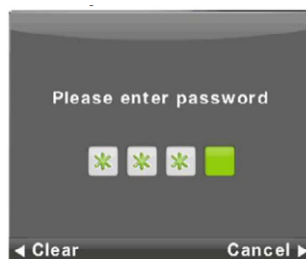

## Modalità hotel

1. Premere i tasti ▼ / ▲ sul telecomando per selezionare la modalità hotel nel **Menu di Blocco**.

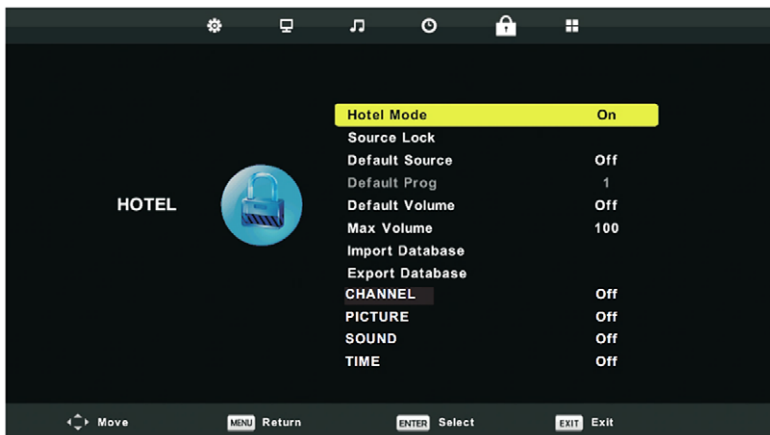

2. Premere ENTER sul telecomando per accedere al sottomenu.
3. Al termine della regolazione, premere il tasto **MENU** per salvare e tornare al menu precedente.
4. Per attivare il menu Hotel, premere i tasti ▼ / ▲ per selezionare **Modalità Hotel**, quindi premere i tasti ◀ / ▶ per selezionare on o off. Prima di poter regolare i seguenti elementi:

### Blocco sorgente

Premere i tasti ▼ / ▲ per selezionare quale fonte sarà disponibile o non disponibile quando la modalità Hotel è attiva.

### Sorgente predefinita

Premere i tasti ▼ / ▲ per selezionare Sorgente predefinita (sorgente impostata su TV), quindi premere **ENTER** per accedere al sottomenu.

### Programma predefinito

Premere i tasti ▼ / ▲ per selezionare Prog predefinito, quindi premere ◀ / ▶ per regolare. È disponibile quando la sorgente predefinita è TV.

### Volume predefinito / Volume massimo

Premere i tasti ▼ / ▲ per selezionare **Volume di Default** e **Massimo**, quindi premere ◀ / ▶ per regolare.

### Database di importazione/esportazione

Premere i tasti ▼ / ▲ per l'esportazione/ importazione di database (programmi) per la copia da TV a TV.

### Cancella blocco

Premere i tasti ▼ / ▲ per selezionare Cancella blocco, quindi premere **OK** per cancellare l'impostazione selezionata in precedenza.

## SETUP MENU

Premere il tasto MENU per visualizzare il menu principale.



Premere ◀ / ▶ per selezionare il sottoprogramma **SETUP** nel menu principale.

1. Premere i tasti ▼ / ▲ per selezionare l'opzione che si desidera regolare nel menu **SETUP**.
2. Premere **ENTER** per regolare.
3. Dopo aver completato la regolazione, premere il pulsante **ENTER** per salvare e tornare al menu precedente.

### Lingua

È possibile visualizzare una lingua del menu OSD. L'inglese selezionato come lingua predefinita dei menu.

Premere i tasti ▼ / ▲ / ▶ / ◀ per selezionare **la lingua dei menu**



### Lingua teletext

Premere i tasti ▼ / ▲ per selezionare Lingua teletext, quindi premere **OK** per accedere al sottomenu.

Premere i tasti ▼ / ▲ per selezionare la lingua teletext.



## Lingue Audio

Premere i tasti ▼ / ▲ per selezionare **Lingue audio**, quindi premere **OK** per accedere al sottomenu.

Premere ◀ / ▶ per selezionare la prima delle lingue audio.

Premere i tasti ▼ / ▲ / ◀ / ▶ per selezionare le **lingue audio**.



## Lingue dei sottotitoli

Premere i tasti ▼ / ▲ per selezionare **Lingua sottotitoli**, quindi premere **OK** per accedere al sottomenu.

Premere ◀ / ▶ per selezionare la **lingua sottotitoli** principale.

Premere i tasti ▼ / ▲ / ◀ / ▶ per selezionare la **lingua dei sottotitoli**.



## Non udenti

Premere i tasti ▼ / ▲ per selezionare Non udenti, quindi premere **OK** per selezionare **On** o **Off**

## Dati di sistema PVR

Premere i tasti ▼ / ▲ per selezionare File di sistema PVR, quindi premere **ENTER** per accedere al sottomenu.

Premere i tasti ▼ / ▲ per selezionare Controlla file di sistema PVR, quindi **OK** per accedere al menu. Verrà controllata la velocità di caricamento di dati da USB

**Formattazione:** formattare il disco USB esterno o la memoria

**Limite record libero:** regolare il tempo limite di registrazione

## Proporzioni

Premere i tasti ▼ / ▲ per selezionare **Proporzioni**, quindi scegliere **OK** per accedere al sottomenu.

Premere i tasti ▼ / ▲ per selezionare le proporzioni.

Le opzioni disponibili sono: **Auto**, **4:3**, **16:9**, **Zoom1**, **Zoom2**).





### Schermata blu

Premere i tasti ▼ / ▲ per selezionare **Schermata blu**, quindi premere il pulsante **ENTER** per selezionare On o Off.

### Prima installazione - Installazione guidata

Premere i tasti ▼ / ▲ per selezionare **prima installazione**, quindi premere **ENTER** per accedere al menu Procedura guidata per la configurazione automatica della TV e la ricerca di canali.

### Reimpostare

Premere i tasti ▼ / ▲ per selezionare **Reimposta**, quindi premere **ENTER** per accedere al sottomenu menu. La tv verrà riportata allo stato di fabbrica.

### Aggiornamento software (USB)

Premere i tasti ▼ / ▲ per selezionare Aggiornamento software (USB), collegare il dispositivo USB nello slot USB, quindi premere il tasto **ENTER** per aggiornare il software.

### Ambiente

Premere i tasti ▼ / ▲ per selezionare Ambiente, quindi premere il pulsante **ENTER** per scegliere la modalità Home (uso domestico) e la Modalità Shop (presentazione dei prodotti con le specifiche principali).

## HDMI CEC

Premere i tasti ▼ / ▲ per selezionare HDMI CEC, quindi premere INVIO per accedere al sottomenu.

### HDMI CEC

Premere ◀ / ▶ per **attivare/disattivare** il controllo HDMI CEC dal dispositivo esterno tramite cavo HDMI.

### ARCO HDMI

Premere ◀ / ▶ per **attivare/disattivare** il ricevitore HDMI Audio.

### Standby automatico

Premere ◀ / ▶ per **attivare/disattivare** lo standby automatico.

### Elenco dispositivi

Premere **ENTER** per aprire l'elenco principale dei dispositivi disponibili.

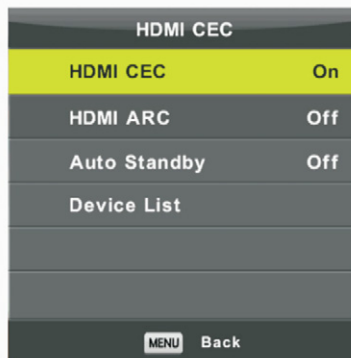

## SCHERMO (Solo modalità PC)

Premere **MENU** per selezionare il menu principale.

Premere ◀ / ▶ per selezionare il sottomenu **SCHERMO** nel menu principale (solo in modalità VGA-PC).

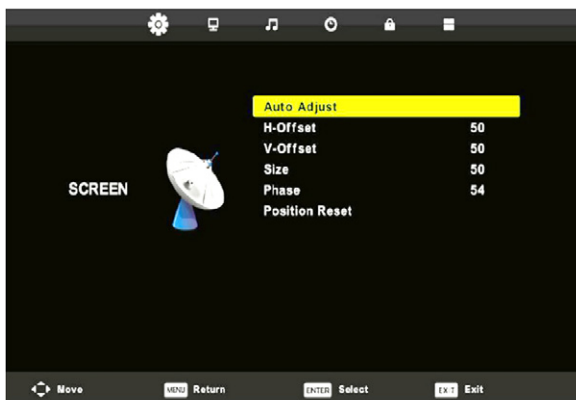

1. Premere ▼ / ▲ per selezionare l'opzione che si può regolare nel menu **SCHERMO**.
2. Premere **ENTER** per regolare.
3. Dopo aver terminato la regolazione, premere il pulsante **ENTER** per salvare e tornare al menu precedente.

### Regolazione automatica

Premere il pulsante Enter per iniziare a regolare H-Offset/V-Offset/Size/Position Reset

#### H-Offset

Regolare la posizione orizzontale dell'immagine.

Premere il pulsante ▼ / ▲ per selezionare H-Offset, quindi premere il pulsante ENTER per entrare nel sottomenu.

#### V-Offset

Regolare la posizione verticale dell'immagine.

Premere il pulsante ▼ / ▲ per selezionare V-Offset, quindi premere il pulsante ENTER per entrare nel sottomenu.

#### Proporzioni

Regolare le dimensioni del display.

Premere il pulsante ▼ / ▲ per selezionare Dimensione, poi premere il pulsante ENTER per entrare nel sotto-menu.

#### Fase

Regolare le linee di interferenza orizzontali.

Premere il pulsante ▼ / ▲ per selezionare Phase, poi premere il pulsante ENTER per entrare nel sotto-menu.

### Reset della posizione

Premere il pulsante ▼ / ▲ per selezionare Reset posizione, quindi premere il pulsante ENTER per entrare.

#### Note:

1. La riduzione del rumore nell'opzione IMMAGINE non è valida.
2. AD Switch nell'opzione SUONO non è valido.
3. Il menu ORA e la descrizione sono gli stessi della modalità Air.
4. Blocco programma e Parental Guidance nell'opzione BLOCCO non sono validi.
5. Le lingue audio, la lingua dei sottotitoli, gli audiolesi nell'opzione SETUP non sono validi. La modalità PC non ha il menu CANALE

## FUNZIONI MEDIA

*Nota: prima di utilizzare il menu Multimediale, collegare la periferica USB, quindi premere il tasto **SOURCE** per impostare l'origine di input su Support.*

Premere i tasti ◀ / ▶ per **selezionare MEDIA** nel menu Sorgente, quindi premere **ENTER** per accedere.



Premere ◀ / ▶ per selezionare l'opzione che si desidera regolare nel menu Multimedia principale, quindi premere **INVIO** per accedere.

### Menu foto

Premere ◀ / ▶ per selezionare **FOTO** nel menu principale, quindi premere il tasto **ENTER** per accedere.

Premere **ESC** per tornare al menu precedente e uscire dal menu

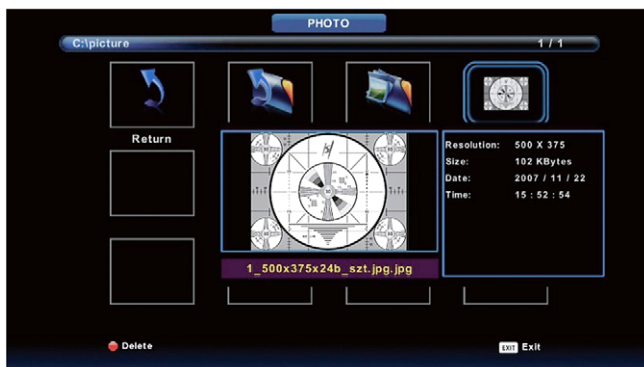

Premere ◀ / ▶ per selezionare il file che si desidera guardare nel menu di selezione del file, quindi premere il pulsante multimediale per visualizzare l'immagine.

Quando si evidenzia l'opzione selezionata, le informazioni sul file verranno visualizzate a destra e l'immagine verrà visualizzata in anteprima al centro.



## Menu Musica



Premere ◀ / ▶ per selezionare **MUSICA** nel menu principale, quindi premere il tasto **ENTER** per entrare. Premere **ESC** per tornare al menu precedente e uscire dal menu.



Premere ◀ / ▶ per selezionare il disco dell'unità che si desidera ascoltare o guardare, quindi premere il pulsante **ENTER** per accedere.

Premere ◀ / ▶ per selezionare le opzioni.

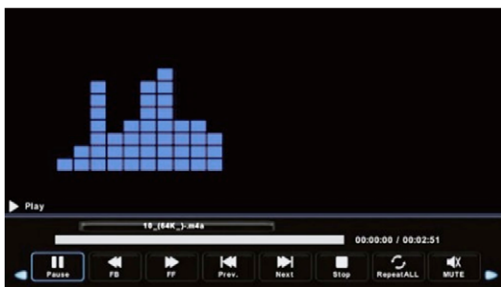

## Menu Film

Premere ◀ / ▶ per selezionare **FILM** nel menu principale, quindi premere il tasto **ENTER** per accedere.  
Premere **ESC** per tornare al menu precedente e uscire dal menu.

Premere ◀ / ▶ per selezionare il disco dell'unità che si desidera guardare, quindi premere il pulsante **ENTER** per accedere. Premere il pulsante multimediale per riprodurre il filmato selezionato.

Premere il pulsante Visualizza per selezionare l'opzione nella parte inferiore da eseguire, quindi premere **ENTER** per accettare la selezione.  
Premere **ESC** per tornare al menu precedente e uscire dal menu.

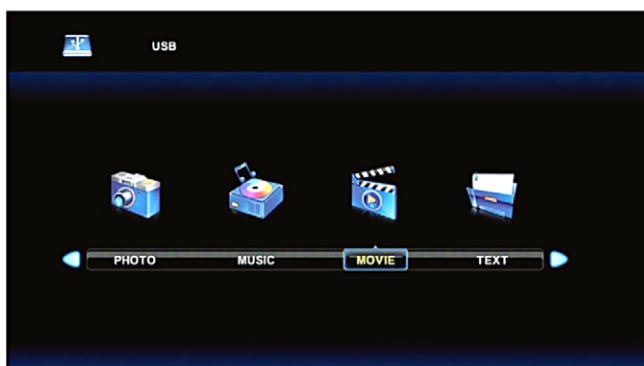

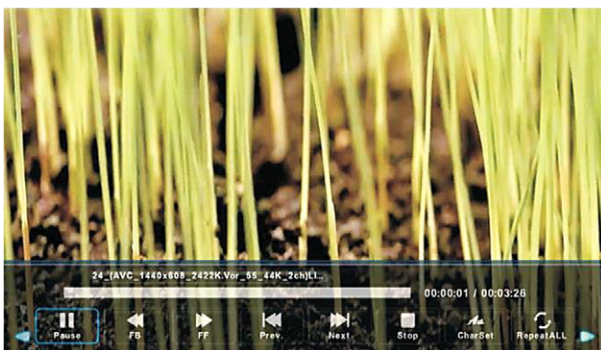

## Menu testo



Premere ◀ / ▶ per selezionare **TESTO** nel menu principale, quindi premere il tasto **INVIO** per accedere

Premere ◀ / ▶ per selezionare il disco che si desidera guardare, quindi premere il pulsante **INVIO** per accedere.

Premere ◀ / ▶ per selezionare l'opzione di ritorno per tornare al menu precedente.

## Altre informazioni

### Risoluzione dei problemi

Se il televisore non funziona normalmente o sembra essere difettoso, leggere attentamente questa sezione. Tanti problemi operativi possono essere risolti dagli utenti.

Si consiglia di scollegare il televisore dalla presa AC sul muro per 60 secondi o più, poi ricollegarlo e ricominciare. Questa procedura semplice aiuta a ripristinare condizioni stabili per circuiti elettrici e il firmware dell'unità.

Si prega di contattare l'Assistenza clienti se il problema non viene risolto o se si hanno altri dubbi.

<b>SINTOMI</b>	<b>POSSIBILI SOLUZIONI</b>
<b>Senza suono o immagine.</b>	<ul style="list-style-type: none"> <li>Controllare se il cavo di alimentazione è inserito nella presa AC alimentata.</li> <li>È necessario attivare l'interruttore di alimentazione sul lato destro del pannello anteriore. Premere il tasto [POWER] sul telecomando per attivare l'unità dalla modalità Standby.</li> <li>Controllare se la luce LED è rossa o blu. Se illuminato, l'alimentazione della TV è OK.</li> </ul>
<b>Ho collegato una sorgente esterna al televisore e non ricevo immagini e/o suono.</b>	<ul style="list-style-type: none"> <li>Controllare la corretta connessione di uscita sulla sorgente esterna e la corretta connessione di ingresso sulla TV.</li> <li>Assicurarsi di aver eseguito la selezione corretta per la modalità di ingresso per il segnale in arrivo.</li> </ul>
<b>Quando accendo il televisore, ci sono pochi secondi di ritardo prima che appaia l'immagine. Questo è normale?</b>	<ul style="list-style-type: none"> <li>Sì, questo è normale. La TV sta cercando le informazioni sulle impostazioni precedenti e sta inizializzando la TV.</li> </ul>
<b>L'immagine è normale, ma non c'è il suono.</b>	<ul style="list-style-type: none"> <li>Controllare le impostazioni del volume.</li> <li>Controllare se la modalità Mute è impostata su "on".</li> </ul>
<b>Suono, ma nessuna immagine o immagine in bianco e nero.</b>	<ul style="list-style-type: none"> <li>In caso dell'immagine in bianco e nero scollegare la TV dalla presa AC e ricollegarla dopo 60 secondi.</li> <li>Controllare se il colore è impostato su 50 o superiore.</li> <li>Prova diversi canali TV.</li> </ul>

<b>Il suono e l'immagine sono distorti o ondulati.</b>	<ul style="list-style-type: none"> <li>• Un dispositivo elettrico potrebbe influire sulla TV. Spegnerne tutti i dispositivi, se l'interferenza scompare, spostare il dispositivo lontano dalla TV.</li> <li>• Inserire la spina di alimentazione della TV in un'altra presa di corrente.</li> </ul>
<b>Il suono e l'immagine sono sfocati e si interrompono.</b>	<ul style="list-style-type: none"> <li>• Se si utilizza un'antenna esterna, controllare la direzione, la posizione e la connessione dell'antenna.</li> <li>• Regolare la direzione dell'antenna o ripristinare o sintonizzare il canale.</li> </ul>
<b>La striscia orizzontale/verticale sull'immagine o l'immagine sta tremando.</b>	<ul style="list-style-type: none"> <li>• Verificare che non vi siano i fonti di disturbo vicino, per esempio apparecchi o utensili elettrici.</li> </ul>
<b>L'armadio di plastica emette un suono di tipo "clic".</b>	<ul style="list-style-type: none"> <li>• Il suono "Click" può essere causato quando la temperatura della TV cambia. Questo cambiamento provoca l'espansione o la contrazione dell'armadio, che produce il suono. Questo è normale e la TV è OK.</li> </ul>
<b>Il telecomando non funziona.</b>	<ul style="list-style-type: none"> <li>• Verificare che la TV sia ancora alimentata e sia operativa.</li> <li>• Sostituire le batterie nel telecomando.</li> <li>• Verificare che le batterie siano installate correttamente.</li> </ul>

## Elenco dei formati riproducibili

Media	Estensione file	Codec		Nota
		Video	Audio	
FILM	.mpg	MPEG-1, MPEG-2	MP3, WMA	<b>Risoluzione massima:</b> 1920x1080
	.avi	MJPEG		<b>Velocità dati massima:</b> 40 Mbps
		MPEG-4 SP/ASP, H.263/H.264		<b>Risoluzione massima:</b> 1920x1080 <b>Velocità dati massima:</b> 20 Mbps
		MPEG-2, H.264,AVS*,AVS+		
.ts				



FILM		HEVC	AAC, AC3*,PCM	<b>Risoluzione massima:</b> 720x576
	.mov .mkv	MPEG-4 SP/ASP, H.263/H.264, H.265 HEVC		
	.dat	MPEG-1		
	.mp4	MPEG-4 SP/ASP, H.263/H.264, H.265 HEVC		
		MPEG-1, MPEG-2		
.vob	MPEG-2		<b>Velocità dati massima:</b> 40 Mbps	
.rm*/.rmvb *	RV30/RV40	COOK, MP2	<b>Risoluzione massima:</b> 1920x1080	
MUSICA	.mp3	--	MP3	<b>Velocità campione:</b> 8K~48KHz <b>Velocità Bit:</b> 32K~320Kbps
	.m4a/.aac	--	AAC	<b>Velocità campione:</b> 16K~48KHz <b>Velocità bit:</b> 32K~442Kbps <b>Canale:</b> Mono/Stereo
FOTO	.jpg/	Progressivo JPEG		<b>Risoluzione massima:</b> 1024x768
	.jpeg	JPEG di base		<b>Risoluzione massima:</b> 15360x8640
	.bmp	BMP		<b>Risoluzione massima:</b> 9600x6400
				<b>Profondità Pixel:</b> 1/4/8/16/24/32 bpp
	.png	Non-interlacciato		<b>Risoluzione massima:</b> 9600x6400
		Interlacciato		<b>Risoluzione massima:</b> 1280x800
SOTTOTIT OLI	.srt	SubRip		
	.ssa/.ass	Sottostazione Alpha		
	.smi	SAMI		
	.sub	SubViewer MicroDVD DVDSubtitleSystem Subldx(VobSub)		SubViewer 1.0 & 2.0 Only
	.txt	TMPPlayer		

Se il codec multimediale non è supportato dal lettore, verrà emesso un avviso.

**Nota:**

Potrebbe accadere che a causa delle diverse versioni 'Codec' e del formato del file, il dispositivo potrebbe non supportare alcuni dei formati sopra indicati. In questo caso converti il tuo record in un altro formato compatibile. Il produttore non è responsabile dell'incompatibilità del dispositivo e dei dati dell'utente e della perdita del contenuto del file.

## Specifiche tecniche

Model	TV-32LE130T2 TV-32LE131T2	TV-32LE130T2S2 TV-32LE131T2S2
Dimensioni con stand (mm)	723 x 473 x 201	
Dimensioni senza stand (mm)	723 x 425 x 79	
Peso con stand (kg)	3,5	
Peso senza stand (kg)	3,4	
Dimensioni dello schermo	32 inches (80cm)	
Risoluzione dello schermo	1366 x 768	
Potenza Audio (RMS)	5 W +5 W	
IC Core / Android / Mem.	48 W	
Voltaggio	100-240V ~ 50/60Hz	
AV Color system	PAL NTSC	
Sistema TV	PAL/SECAM-B/G, D/K, DVB-T+C DVB-T2 H 265	PAL/SECAM-B/G, D/K, DVB-T+C DVB-T2 H 265, DVB-S2
Condizioni di lavoro	Temperature: 5°C - 45°C Humidity: 20% - 80% RH Atmosfere pressure: 86 kPa - 106 kPa	
Modalità HDMI mode	480i / 60Hz, 480P / 60Hz, 576i / 50Hz, 576P / 50Hz, 720P / 50Hz, 720P / 60Hz, 1080i / 50Hz, 1080i / 60Hz, 1080P / 50Hz, 1080P / 60Hz 640 x 480, 800 x 600, 1024 x 768 60Hz	

Prodotto su licenza di Dolby Laboratories.  
Dolby e il simbolo della doppia D sono marchi registrati di  
Dolby Laboratories



HDMI, il logo HDMI e High-Definition Multimedia Interface  
sono marchi o marchi registrati di HDMI Licensing LLC.



Il logo "CI Plus" è un marchio o un marchio registrato della società  
CI Plus LLP.



### Informazioni sullo smaltimento per gli utenti di rifiuti di apparecchiature elettriche ed elettroniche (abitazioni private)



Questo simbolo sui prodotti e/o sui documenti di accompagnamento significa che le apparecchiature elettriche ed elettroniche usate non devono essere mescolate con i rifiuti domestici generici. Per un corretto trattamento, recupero e riciclaggio, si prega di prendere questo prodotto / i prodotto / nei punti di raccolta designati dove sarà accettato gratuitamente. In alternativa, in alcuni paesi, potresti essere in grado di restituire i tuoi prodotti al tuo rivenditore locale al momento dell'acquisto di un nuovo prodotto equivalente. Lo smaltimento corretto di questo prodotto consentirà di risparmiare risorse preziose e di prevenire potenziali effetti negativi sulla salute umana e sull'ambiente, che potrebbero altrimenti derivare da una gestione inadeguata dei rifiuti. Per ulteriori dettagli sul punto di raccolta designato più vicino, contattare l'autorità locale. Le penalità possono essere applicabili per lo smaltimento non corretto di questi rifiuti, in conformità con la legislazione nazionale.

### Smaltimento delle batterie esauste



Controllare le normative locali per lo smaltimento delle batterie esauste o chiamare il servizio clienti locale per ottenere istruzioni sullo smaltimento delle batterie vecchie e usate.  
Le batterie di questo prodotto non devono essere smaltite insieme ai rifiuti domestici. Assicurati di smaltire le vecchie batterie in luoghi speciali per lo smaltimento delle batterie usate che si trovano in tutti i negozi al dettaglio dove è possibile acquistare batterie.

### Dichiarazione di conformità UE

Con la presente, M SAN Grupa dd dichiara che il tipo di apparecchio radio TV è conforme alla Direttiva 2014/53 / UE (Direttiva RED).

Il testo completo della dichiarazione di conformità UE è disponibile al seguente indirizzo Internet: [www.msan.hr/dokumentacijaartikala](http://www.msan.hr/dokumentacijaartikala)



### Scheda informativa

I dati e il foglio informativo vengono inseriti nel database EPREL.

Per ulteriori informazioni e per la scheda informativa del prodotto, scansionare il codice QR sull'etichetta energetica o visitare:

[www.vivax.com](http://www.vivax.com)



TV-32LE112T2



TV-32LE112T2S2



TV-40LE112T2S2

Gentile Cliente,

grazie per aver acquistato un prodotto Vivax, ci auguriamo che tu rimanga soddisfatto della scelta. In caso sia necessaria la riparazione del prodotto entro il periodo di garanzia, contatta il rivenditore autorizzato dal quale hai acquistato il nostro prodotto oppure contatta il nostro centro di assistenza autorizzato tramite i contatti riportati alla fine di questo documento. **PRIMA DI UTILIZZARE IL PRODOTTO, LEGGERE ATTENTAMENTE IL MANUALE DI ISTRUZIONI!**

## CERTIFICATO DI GARANZIA

# VIVAX

IT

MODELLO

NUMERO SERIALE

DATA DI VENDITA

NUMERO FATTURA/RICEVUTA

FIRMA VENDITORE

1. M SAN Grupa d.o.o. garantisce che questo prodotto è privo di difetti derivanti dal processo di fabbricazione ed è soggetto alle condizioni riportate qui di seguito.
2. La presente Garanzia non pregiudica i diritti previsti dalla Direttiva 1999/44/CE e dal D. Lgs. 6 settembre 2005 n. 206, di cui il Consumatore rimane titolare.
3. **CONDIZIONI DI GARANZIA** La Garanzia è valida per un periodo di **2 anni** dalla data della consegna del prodotto, sempre che il difetto di conformità sia denunciato al rivenditore autorizzato e/o al centro di assistenza autorizzato entro i due mesi successivi dalla data della scoperta del difetto stesso. Nel caso in cui questo prodotto non funzioni correttamente durante il periodo di garanzia, il rivenditore autorizzato e/o un nostro centro di assistenza autorizzato renderà questo prodotto in grado di funzionare per gli scopi per cui è stato progettato, senza addebitare nessun costo di manodopera e/o pezzi di ricambio al consumatore.
4. La garanzia sarà accettata solo se la fattura originale, una ricevuta di vendita e/o il Certificato di Garanzia debitamente compilato vengono presentati al rivenditore autorizzato o al centro di assistenza autorizzato. M SAN Grupa d.o.o. si riserva il diritto di rifiutare il servizio di garanzia gratuito se le informazioni su tale documentazione sono incomplete o illeggibili.
5. Tutte le riparazioni in garanzia devono essere eseguite da un rivenditore autorizzato o un centro di assistenza autorizzato. Le riparazioni eseguite da rivenditori/centri di assistenza non autorizzati non saranno rimborsate e se tali riparazioni danneggiano questo prodotto, tali danni non saranno coperti da questa garanzia.
6. **La presente garanzia non copre:**
  - Verifiche periodiche, regolazioni, manutenzioni o trasformazioni nonché sostituzione di parti usurate dovute al normale uso;
  - Danni causati da: incidenti, negligenza, modifiche, utilizzo dei pezzi di ricambio non originali, uso improprio, installazione non corretta o imballaggio;
  - Danni causati da fulmini, acqua, fuoco, atti bellici, disordini pubblici, alimentazione elettrica errata, ventilazione errata o qualsiasi altra causa al di fuori del controllo della M SAN Grupa d.o.o.
  - Prodotti con numeri di serie alterati, cancellati, mancanti o illeggibili
  - Inosservanza di qualsiasi linea guida del Manuale di istruzioni o altra documentazione pertinente
7. Il Gruppo M SAN d.o.o. non è responsabile per eventuali danni ai supporti audio/video/dati o a qualsiasi apparecchiatura utilizzata in relazione al prodotto.
8. Questa garanzia è offerta a qualsiasi persona che abbia legalmente ottenuto il possesso del prodotto entro il periodo di garanzia.
9. La presente garanzia costituisce l'unico rimedio per l'acquirente. M SAN Grupa d.o.o. non sarà responsabile per alcun costo di riparazione o sostituzione o per qualsiasi danno o perdita direttamente o indirettamente correlato al malfunzionamento del prodotto.
10. Questa garanzia è applicabile solo ai prodotti acquistati in uno dei paesi di seguito elencati: ITALIA (compresi la Repubblica di San Marino e lo Stato della Città del Vaticano). Resta applicabile quando, a seguito di tale acquisto, il prodotto viene portato in qualsiasi altro paese elencato.
11. La dichiarazione di conformità UE può essere facilmente scaricata sul nostro sito web: [www.msan.hr/dokumentacijaartikal](http://www.msan.hr/dokumentacijaartikal)

Importatore per l'UE: **M SAN GRUPA d.o.o., Buzinski prilaz 10,10010 Zagreb-Buzin, Croatia**

Tel: +385 1 3654-961, E-mail: [info@mrservis.hr](mailto:info@mrservis.hr), Web: [www.vivax.com](http://www.vivax.com)

DATA DI RICEVIMENTO PRODOTTO		
DATA RIPARAZIONE		
DATA DI RICEVIMENTO PRODOTTO		
DATA RIPARAZIONE		
DATA DI RICEVIMENTO PRODOTTO		
DATA RIPARAZIONE		

**CENTRO DI ASSISTENZA AUTORIZZATO**

**VIVAX**

**IT**

Per chiedere Assistenza e accessori contattare:

**Universal Service Provider s.r.l.**

Via T .Tasso, 5 - 20825 Barlassina – MB-Italy

[www.uspitaly.it](http://www.uspitaly.it)

Tel 02 83 62 36 18

Dal Lunedì al Venerdì

Dalle 9.00 alle 13.00 e dalle 14.00 alle 18.00

**In caso di malfunzionamento del prodotto, contatta il servizio USP Italy, dove la tua chiamata verrà reindirizzata al centro di assistenza più vicino.**







**VIVAX**

[www.VIVAX.com](http://www.VIVAX.com)