

# VIVAX

Simply good.

**WFL-100616CS**  
**WFL-100616CDS**

**HR**

**Upute za uporabu**

Jamstveni list / Servisna mjesta

**BIH**

**Korisničko uputstvo**

Garantni list / Servisna mjesta

**SRB**

**Korisničko uputstvo**

Informacije potrošačima / Servisna mesta

**CG**

**Korisničko uputstvo**

Izjava o saobraznosti / Servisna mjesta

**MAK**

**Упатства за употреба**

Гарантен лист / Сервисни места

**AL**

**Udhëzime për shfrytëzim**

Fletë garancie / Serviset e autorizuara

**SLO**

**Navodila za uporabo**

Garancijski list / Servisna mesta

**EN**

**Instruction manual**





# VIVAX

Simply good.

**WFL-100616CS**  
**WFL-100616CDS**

**HR BiH CG**  
**Upte za uporabu**



**⚠ Upozorenje!**

- Prije početka uporabe obavezno treba ukloniti transportne vijke i plastične umetke smještene sa stražnje strane!
- Jamstvo ne pokriva oštećenja uzrokovana time što transportni vijci nisu bili uklonjeni!

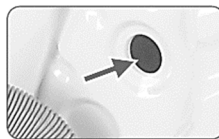
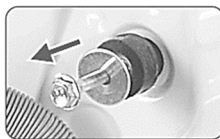
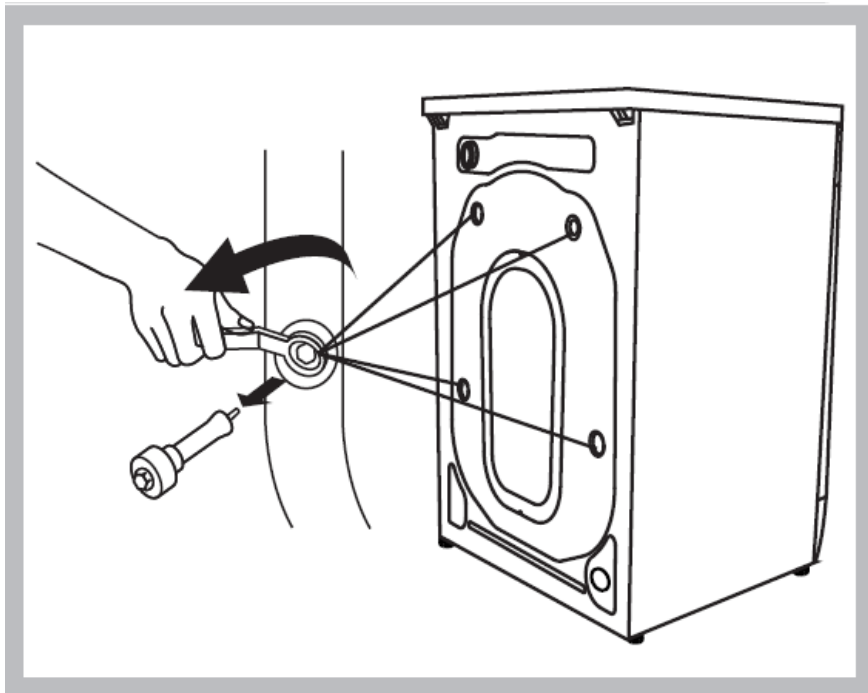
**⚠ Upozorenje!**

- Prije početka uporabe, obavezno pročitajte odlomak „Instalacija“ unutar ove upute!

## Sadržaj

■ Sigurnosna upozorenja	3
■ Instalacija	
Opis uređaja	11
Instalacija	12
■ Uporaba	
Brzi početak uporabe	17
Prije svakog pranja	19
Ladica za Deterdžent	20
Kontrolna ploča	21
Programi pranja	24
■ Čišćenje i održavanje	27
■ Uklanjanje problema	31
■ Tehničke specifikacije	34
■ Odlaganje istrošenog uređaja, EU Izjava o sukladnosti	35
■ EPREL Informacijski list	35

### Poštovani:

Zahvaljujemo na kupnji VIVAX proizvoda. Kako bi osigurali sigurnu uporabu i iskoristili sve funkcije koje pruža ovaj uređaj, pažljivo pročitajte ove upute prije nego krenete koristiti vaš novi uređaj i sačuvajte ih i pohranite na znano mjesto u slučaju buduće potrebe.

Molimo vas da osigurate pravilno i adekvatno zbrinjavanje pakiranja, u skladu s lokalnim propisima o ekološkom zbrinjavanju.

Kada odlažete bilo koji električni ili elektronički proizvod, obratite se lokalnom uredu za odlaganje i zbrinjavanje takvog otpada radi savjeta o sigurnom odlaganju.

Ovaj uređaj mora se koristiti jedino za svrhu za koju je namjenjen.

Molimo pažljivo pročitajte ove upute prije instaliranja i priključenja uređaja na napajanje. Proizvođač nije odgovoran za nepropisno korištenje uređaja.

- Uvijek se pridržavajte svih uputa i upozorenja danim u ovim uputama za uporabu. Odložite ove upute na poznato i sigurno mjesto kako biste ih sačuvali u slučaju da ih trebate ponovo koristiti.

## SIGURNOSNA UPOZORENJA

### Značenje sigurnosnih simbola i simbola upozorenja



Simbol  
Upozorenja

Ovaj znak označava upute koje se obavezno trebaju poštivati i strogo slijediti. Nepoštivanje tih uputa može dovesti do oštećenja proizvoda ili ugroziti osobnu sigurnost korisnika.



Simbol  
Opreza

Ovaj znak označava zabranu određene radnje. Nepoštivanje uputa može dovesti do oštećenja proizvoda ili ugrožavanja osobne sigurnost korisnika.



Bilješka

Ovaj znak označava da je potrebno obratiti pažnju na određene radnje i koje se moraju slijediti. Potrebno je pridržavati se ovih mjera opreza jer inače može doći do ozljeda ili oštećenja uređaja.



### Upozorenje!

### Opasnost od električnog udara!

- U slučaju oštećenja naponskog kabela, kabel mora biti zamijenjen od strane proizvođača, zastupnika ili druge ovlaštene osobe, inače postoji opasnost od električnog udara.
- Uz uređaj je isporučen set crijeva koji se mora koristiti umjesto starog crijeva. Molimo, obavezno zamijenite staro crijevo novim.
- Prije početka bilo kakvog održavanja ili čišćenja uređaja, obavezno odspojite uređaj s napajanja, tako da odspojite utikač iz utičnice.
- Nakon uporabe uređaja, uvijek odspojite uređaj s napajanja i zatvorite dovod vode na slavini. Maksimalan pritisak vode naveden je u tehničkim karakteristikama i izražen je u Paskalima.

- Vaš uređaj posjeduje utikač i kabel s polom uzemljenja. Utikač se mora priključiti na ispravno uzemljenu utičnicu od 10A jakosti struje. Ako u vašem domu ne postoji takva utičnica, molimo vas da se posavjetujete sa ovlaštenim električarem ili vašim distributerom električne energije. Zamjenu prepustite kvalificiranom električaru. Utičnicu nemojte dijeliti s drugim električnim aparatima.
- Pridržavajte se svih pravila i sigurnosnih uputa prilikom priključenja uređaja na vodovodnu i električnu instalaciju. Priključenje neka izvrši stručna i kvalificirana osoba, prema svim važećim sigurnosnim standardima.
- Ovaj uređaj nije namijenjen uporabi od strane osoba (uključujući djecu) sa smanjenim fizičkim, osjetilnim ili mentalnim sposobnostima ili nedostatkom iskustva i znanja, osim ako nisu pod nadzorom ili ako nisu dobili upute o korištenju uređaja od strane osobe odgovorne za njihovu sigurnost.

### **Opasnost za djecu!**

- Ovaj uređaj mogu koristiti djeca dobi od 8 godina i starija i osobe sa smanjenim fizičkim, osjetilnim ili mentalnim sposobnostima ili nedostatkom iskustva i znanja, jedino ako su pod nadzorom ili ako su dobile upute o korištenju uređaja na siguran način i ako su razumjela opasnosti kojoj mogu biti izložene za vrijeme uporabe.
- Djeca se ne smiju igrati s uređajem.
- Čišćenje i održavanje ne smiju obavljati djeca ako nisu pod nadzorom.
- Nemojte se penjati, stajati ili sjediti na uređaju.
- Djecu mlađu od 3 godine treba držati podalje od uređaja unatoč stalnog nadzora.
- Djeca i životinje mogu se penjati na uređaj. Osigurajte i spriječite takve radnje. Uvijek provjerite perilicu prije početka uporabe.
- Staklena vrata mogu biti vruća za vrijeme rada uređaja. Držite djecu i kućne ljubimce podalje od mašine u radu.

- Nemojte smještati mašinu u vlažne prostore ili u prostore s eksplozivnim plinovima ili zapaljivim materijalima.
- Prije početka uporabe, obavezno uklonite transportne vijke i svu ambalažu, jer može doći do oštećenja mašine ili ozljeda.
- Utikač napajanja uvijek mora biti lako dostupan.

### **Opasnost od eksplozije!**

- Ne perite ili sušite predmete koji su čišćeni, oprani, ili natopljeni zapaljivim ili eksplozivnim tvarima (poput voska, ulja, boja, benzina, odmašćivača, otapala za kemijsko čišćenje, kerozina itd.). Takvi postupci mogu dovesti do požara ili eksplozije.
- Prije pranja u mašini, takve predmete temeljito isperite.

### **! OPREZ!**

### **Instaliranje uređaja!**

- Sva sredstva za pranje i dodatne tvari čuvajte na sigurnom mjestu, nedostupnom djeci.
- Nemojte postavljati uređaj na tepih. Tepih može blokirati određene otvore na uređaju, što može dovesti do neispravnog rada ili kvara uređaja.
- Uređaj držite podalje od izvora topline i izravne sunčeve svjetlosti kako biste spriječili starenje dijelova od plastike i gume.
- Ne upotrebljavajte uređaj u vlažnom okruženju ili prostorijama koje sadrže eksplozivne ili kaustične plinove. U slučaju curenja ili prskanja vode po uređaju, ostavite uređaj da se osuši na otvorenom.
- Uređaj se ne smije postavljati iza vrata koja se mogu zaključati, kliznih vrata ili vrata sa šarkom na suprotnoj strani od one u perilici rublja.
- Nemojte postavljati i upotrebljavati uređaj u prostorijama s temperaturom nižom od 5°C. To može oštetiti dijelove perilice. Ako je to neizbježno, pobrinite se da nakon svake uporabe potpuno ispraznite vodu iz uređaja (pogledajte



„Održavanje - Čišćenje filtra odvodne pumpe“) kako biste izbjegli oštećenja uzrokovana mogućim smržavanjem vode u perilici.

- Nikada nemojte koristiti zapaljive raspršivače ili slične tvari u neposrednoj blizini uređaja.
- Perilica je namijenjena samo za uporabu u zatvorenim prostorima.
- Nije namijenjena za ugradnju.
- Perilica s jednim ulaznim ventilom mora se spojiti samo na dovod hladne vode.
- Utikač napajanja mora biti lako dostupan nakon instalacije uređaja
- Kabel napajanja treba biti čvrsto priključen u utičnicu napajanja ili može doći do iskrenja i požara. Ne povlačite utikač napajanja držeći za kabel napajanja. Kod odspajanja utikača, čvrsto uhvatite za utikač i izvucite ga iz utičnice.
- Prije uporabe uređaja uklonite sve pakiranje i transportne vijke. U suprotnom može doći do ozbiljne štete koja nije pokrivena jamstvom!

### **Uporaba mašine!**

- Prije prvog pranja odjeće, pokrenite perilicu i izvršite jedan program pranja s praznom perilicom kako bi se unutrašnjost perilice oprala od svih ostataka i prljavštine koja je možda zaostala od proizvodnje.
- Prije uporabe perilice, proizvod se mora kalibrirati.
- Na uređaj nemojte stavljati pretjerano teške predmete, poput spremnika za vodu ili grijalica.
- Za instalaciju dovoda i odvoda vode koristite nove komplete crijeva isporučene s uređajem. Nemoje upotrebljavati stara postojeća crijeva.
- Maks. Ulazni pritisak vode je 1 MPa. Min. ulazni pritisak vode je 0,05 MPa.
- Zabranjena je uporaba zapaljivih, eksplozivnih ili otrovnih otapala u perilici.
- Nemojte koristiti benzin, alkohol i slična otapala u zamjenu za deterdžent.

- Molimo odaberite samo deterdžente prikladne za strojno pranje.
- Obavezno ispraznite sve džepove i utore na rublju od stranih ili odvojivih predmeta. Oštri i kruti predmeti kao što su novčići, broševi, vijci ili kamen mogu uzrokovati ozbiljna oštećenja na rublju ili perilici.
- Prije otvaranja vrata, uvijek provjerite da li je perilica izbacila vodu i da nema zaostale voda čija razina prelazi obod vrata. Nemojte otvarati vrata ako ima vode.
- Pazite kod istakanja vode iz perilice, jer izbačena voda može biti vrela!
- Nikad nemojte ručno dodavati vodu u perilicu tijekom pranja.
- Nakon završetka programa, pričekajte dvije minute da otvorite vrata, jer sigurnosni mehanizam određeno vrijeme drži vrata zaključanima.  
Mašina mora stajati uspravno, u ravnini s podom i potpuno stabilno. Upotrijebite podesive nožice kako bi postavili uređaj stabilno i bez "ljudljanja".

**VAŽNO: Mašina mora biti postavljen tako da sve podesive noge čvrsto leže na podlozi (podu).**

Ostavite dovoljno prostora kako bi se osiguralo lako otvaranje vrata, vađenje ladice deterdženta, čišćenje i održavanje mašine.

## Električno priključenje

- Pazite da perilica ne priklješti kabel napajanja jer se kabel može oštetiti.
- Priključite kabel napajanja na uzemljenu utičnicu zaštićenu osiguračem u skladu s vrijednostima u tablici "Tehničke specifikacije".
- Instalaciju uzemljenja mora biti izvedena od strane kvalificiranog električara.
- Perilica mora biti instalirana u skladu s lokalnim propisima.
- Vodene i električne priključke mora izvoditi kvalificirani

tehničar u skladu s uputama proizvođača i lokalnim sigurnosnim propisima.



### Upozorenje!

- Ne koristite priključke s više utikača ili produžne kabele.
- Nemojte priključivati perilicu na vanjski Tajmer ili električni krug koji se redovito uključuje i isključuje.
- Nemojte odspajati utikač iz mrežne utičnice ako je u prostoriji zapaljivi plin.
- Nikada nemojte odspajati utikač napajanja mokrim rukama.
- Uvijek primite i povucite za utikač, a ne za kabel.
- Uvijek odspojite uređaj iz utičnice ako ne koristite uređaj.

## Priključenje na dovod vode

- Uvijek provjeravajte priključke dovodne cijevi za vodu, slavinu i odvodno crijevo, jer zbog moguće promjena tlaka vode, moguća je pojava oštećenja i napuklina na instalaciji. Ako cijevi propuštaju, zatvorite slavinu za vodu i otklonite neispravnost. Nemojte koristiti uređaj prije nego što kvalificirana osoba pravilno instalira cijevi i crijeva.
- Staklena vrata mogu se tijekom rada jako zagrijati. Držite djecu i kućne ljubimce dalje od perilice u radu.
- Ulazna i odvodna crijeva za vodu moraju biti ispravno i sigurno ugrađena i neoštećena. U protivnom može doći do istjecanja vode.
- Ne uklanjajte filter pumpe dok u uređaju još ima vode. Može doći do istjecanja velike količine vode iz perilice, a zbog vruće vode postoji opasnost od opekline.

## Uporaba i Održavanje

- Nikada nemojte koristiti zapaljiva, eksplozivna ili otrovna otapala. Za pranje nemojte koristiti benzin, alkohol i sl.. Odaberite samo deterdžente koji su prikladni za pranje u perilici rublja.

- Obavezno ispraznite sve džepove. Oštri i kruti predmeti kao što su novčići, broševi, čavli, vijci, kamenje itd. Mogu nanijeti ozbiljnu štetu i kvar na perilici.
- Izvadite sve predmete iz džepova, poput upaljača i šibica, prije upotrebe uređaja.
- Temeljito isperite predmete koji su prethodno ručno prani.
- Predmeti koji su zaprljani tvarima kao što su ulje za kuhanje, aceton, alkohol, benzin, petrolej, sredstva za uklanjanje mrlja, terpentini, vosak i sredstva za uklanjanje voska prije sušenja u uređaju moraju se temeljito oprati oprati vrućom vodom s dodatnom količinom deterdženta.
- Predmeti koji sadrže pjenastu gumu (lateks pjenu), kape za tuširanje, vodootporni tekstil, predmeti s gumenom podlogom i odjeća ili jastuci opremljeni jastučićima od pjenaste gume ne smiju se sušiti u stroju.
- Omekšivače tkanina ili slične proizvode treba koristiti prema uputama.
- Nikada ne pokušavajte silom otvoriti vrata. Vrata će se otključati ubrzo nakon završetka ciklusa pranja.
- Molimo vas da ne pokušavate zatvoriti vrata prekomjernom silom. Ako se vrata teško zatvaraju, provjerite je li odjeća pravilno umetnuta i raspoređena.
- Uvijek isključite perilicu iz utičnice i zatvorite slavinu dovoda vode prije čišćenja i održavanja te nakon svake uporabe.
- U svrhu čišćenja i održavanja, uređaj nikada nemojte poljevati vodom. Postoji opasnost strujnog udara!
- Popravak smije izvoditi samo proizvođač, ovlaštenu servis ili slične kvalificirane osobe kako bi se izbjegle potencijalne opasnosti. Proizvođač nije odgovoran za štetu nastalu intervencijom neovlaštenih osoba.

## Namjena uređaja

Uređaj je namijenjen samo za kućnu uporabu i za pranje tekstila u normalnim kućanskim količinama pogodnim za strojno pranje i sušenje. Ovaj je uređaj namijenjen samo unutarnjoj upotrebi i nije namijenjen za ugradnju u elemente.

Uređaj koristite samo u skladu prema ovim uputama. Uređaj nije namijenjen za komercijalnu uporabu.

Bilo koja druga uporaba smatra se nepropisnom. Proizvođač nije odgovoran za bilo kakvu štetu ili ozljede koje bi mogle nastati zbog nepravilne uporabe.

Ovaj je uređaj namijenjen uporabi u kućanstvu i sličnim prostorima, kao što su:

- kuhinje osoblja u trgovinama, uredima i drugim radnim okruženjima;
- od strane gostiju u hotelima, motelima i drugim stambenim prostorima;
- u seoskim kućama za iznajmljivanje;
- u prostorima koji nude „noćenje s doručkom“.

## OPIS UREĐAJA

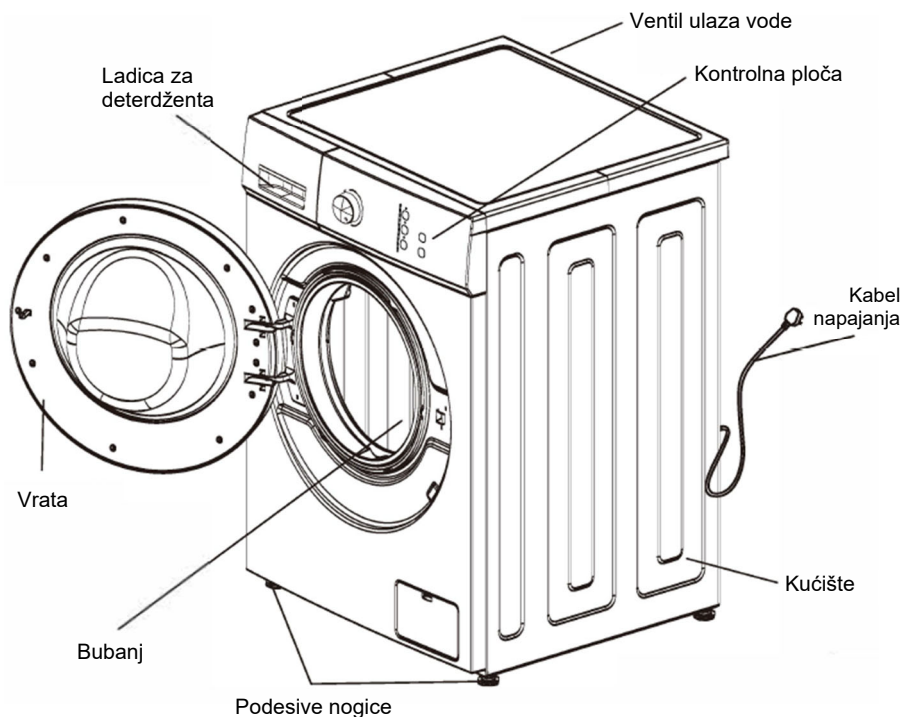

### Note

- Crtež je samo za informaciju. Stvarni proizvod može se neznatno razlikovati, ali funkcionalnost ostaje ista
- Prilikom prve upotrebe može iscuriti nešto vode. To je zaostala voda nakon testa performansi, spada u normalnu pojavu.

### Oprema

Upute za uporabu s jamstvenim listom i info listom	Crijevo dovoda vode	Ključ za uklanjanje transportnih vijaka	Poklopci otvora za transp. vijke

## INSTALACIJA

### Mjesto instalacije



#### Upozorenje

- Stabilnost mašine je vrlo važna kako bi se spriječilo pomicanje i klizanje mašine!
- Pazite da proizvod ne stoji ili ne prignječuje kabel napajanja!

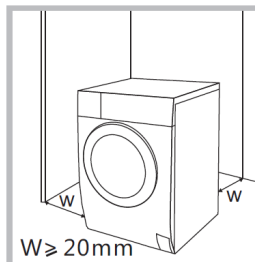

Prije instaliranja mašine odaberite pogodno mjesto za instalaciju koje zahtjeva:

1. Čvrstu, suhu i horizontalnu površinu
2. Da nije izloženo direktnoj sunčevoj svjetlosti
3. Da ima adekvatnu ventilaciju
4. Da je temperatura prostora iznad 0°C
5. Da je mjesto podalje od jakih izvora topline kao što su peći, grijalice i sl..

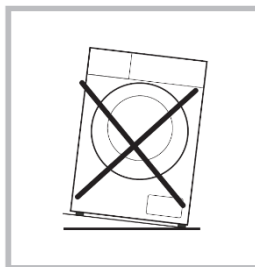

### Raspakiranje mašine



#### Upozorenje

- Ambalažni materijal (npr. folije, plastične vreće, stiropor) može biti opasan za djecu.
- Postoji opasnost od gušenja! Svu ambalažu odložite podalje od djece

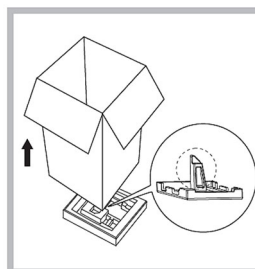

1. Izvadite kartonsku kutiju i ambalažu od stiropora.
2. Podignite perilicu rublja i uklonite donji dio stiropor pakiranja. Obratite pažnju da ste zajedno s donjim stiroporom uklonili i izbočinu od stiropora.
3. Uklonite traku kojom je pričvršćen kabel napajanja i odvodno crijevo.
4. Uklonite crijevo dovoda vode i ostali pribor iz bubnja.

## Uklanjanje transportnih vijaka



### Upozorenje

- Prije početka uporabe obavezno treba ukloniti transportne vijke i plastične umetke smještene sa stražnje strane!
- Jamstvo ne pokriva oštećenja uzrokovana time što transportni vijci nisu bili uklonjeni!
- Ako transportirate perilicu, potrebno je ponovno postaviti transportne vijke. Pohranite vijke na znano mjesto u slučaju ponovne uporabe.

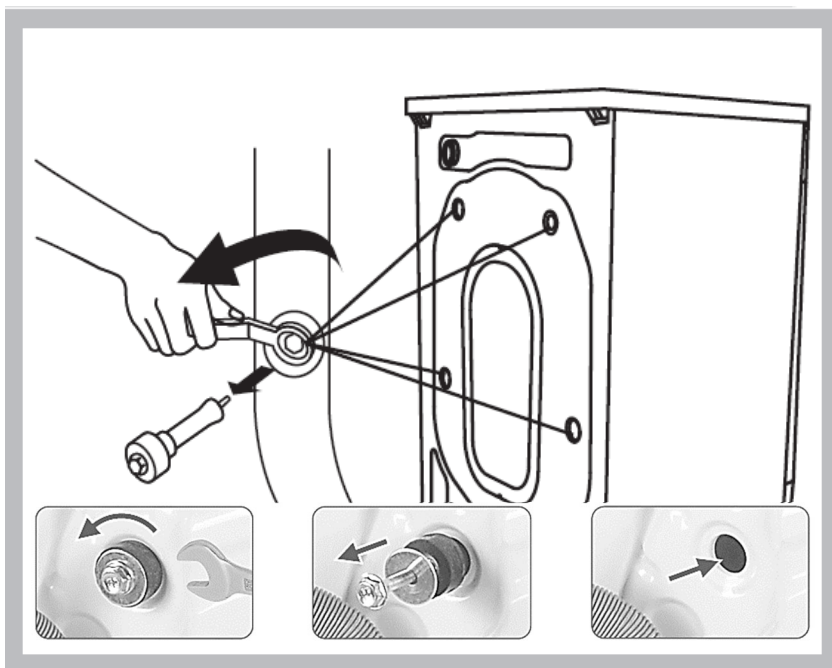

Molimo, slijedite sljedeće koraka kako bi uklonili transportne vijke:

1. Odvinite 4 vijka s ključem i potpuno ih uklonite zajedno s umetcima.
2. Postavite na rupe od transportnih vijaka poklopce koje ste dobili uz pribor.
3. Pohranite vijke na znano mjesto u slučaju ponovne uporabe.



## Poravnanje perilice u horizontalan položaj



### Upozorenje

- Zaporne matice na sve četiri nivelirajuće nogice moraju biti čvrsto pritegnute prema kućištu kako bi se spriječilo odvrtnanje nogica

1. Provjerite jesu li nogice zavinute na kućište do kraja. Ako nisu, odvinite zapornu maticu (kako bi mogli ugađati visinu nogica) i vratite nogice u izvorni položaj da sve 4 nogice su otprilike u istom nivou, u srednjem položaju.

2. Okrenite nogice dok sve četiri nogice čvrsto ne dodiruju pod bez pomicanja ili ljuljanja mašine.

3. Pričvrstite zapornu maticu ključem kako se nogica više ne može okretati te provjerite da li je mašina stabilna.

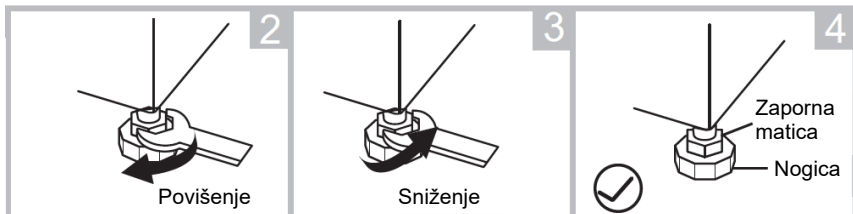
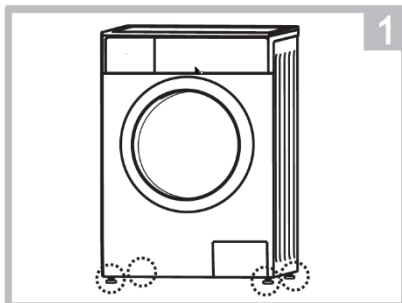

## Priključenje crijeva za dovod vode



### Upozorenje

- Kako biste spriječili curenje vode ili oštećenje crijeva, slijedite upute u ovom poglavlju.
- Ne savijajte, ne lomite, ne preinačujte i ne uklanjajte crijevo za dovod vode
- Za modele koji posjeduju 2 priključka, spojite jedno crijevo na slavinu s toplom vodom, a drugo crijevo na priključak hladne vode. Na ovaj način, smanjiti će se potrošnja energije na nekim programima pranja.

## 1. Priklučenje crijeva na slavinu

Slavina s vijkom

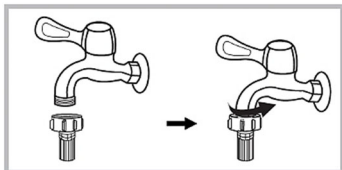

2. Priključite drugi kraj crijeva na ulazni ventil na stražnjoj strani mašine i čvrsto ga zategnite u smjeru kazaljke na satu.

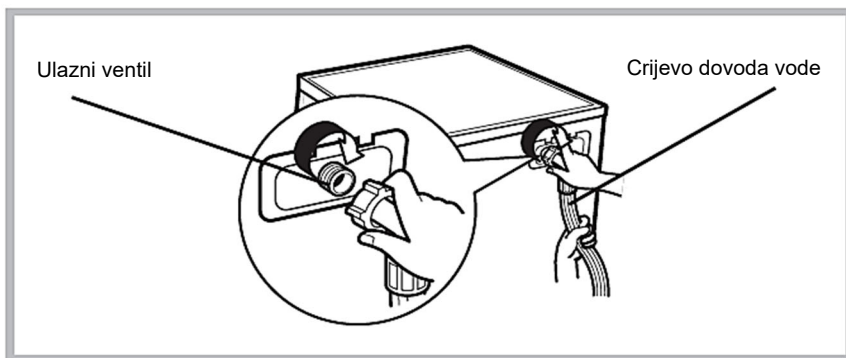

## Crijevo odvoda vode



### Upozorenje

- Nemojte savijati ili izravnavati odvodno crijevo.
- Ispravno postavite odvodno crijevo, u protivnom može doći do izljevanja vode iz perlice

Postoje dva načina postavljanja kraja odvodnog crijeva:

1. Postavljanje crijeva u izljev vode

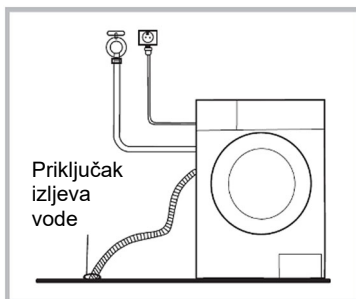

## 2. Spajanje na priključak u sklopu odvoda.

Dozvoljena visina: **Min 60cm**  
**Max: 100cm**

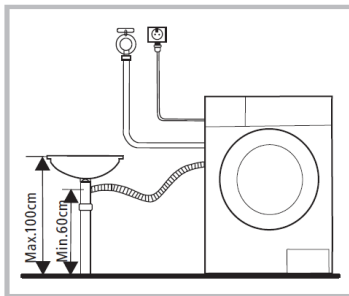

### Bilješka

- Kutna podrška za crijevo nije uključena uz uređaj. Po potrebi, držač potražite u vašoj lokalnoj trgovini.

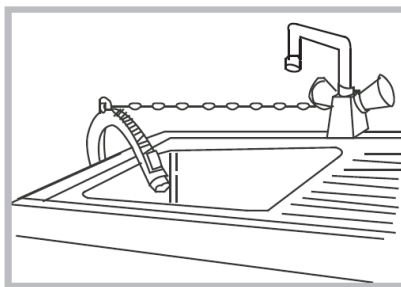
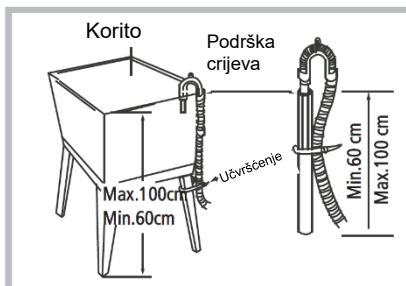

### Upozorenje

- Pri postavljanju odvodnog crijeva pravilno ga učvrstite.
- Ako je odvodno crijevo predugo, nemojte ga stavljati u perilicu rublja jer to može uzrokovati probleme u radu ili izbacivanju vode.

**Čestitamo!**

**Vaša nova perilica sada je spremna za uporabu!**

## BRZI POČETAK



### Oprez!

- Prije početka pranja, provjerite da li su perilica i svi priključci ispravni.
- Prije prvog pranja rublja, pokrenite program pranja s praznim bubnjem (bez odjeće) kako bi se u potpunosti očistila unutrašnjost perilice od eventualnih ostataka i nečistoća nastalih prilikom proizvodnje.

## 1. Prije početka pranja

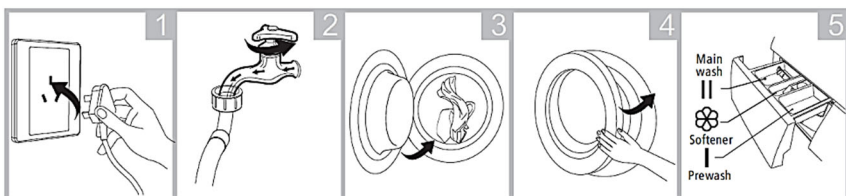

Priključite napajanje

Otvorite slavinu dovoda vode

Napunite rublje

Zatvorite vrata

Dodajte deterdžent



### Bilješka

- Ako ste odabrali funkciju pretpranja, deterdžent treba dodati u „odjeljak I“ (za pretpranje) i „odjeljak II“ (glavno pranje) (za perilice koje posjeduju ovu funkciju).

## 2. Pranje

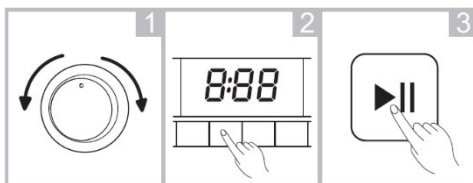

Odaberite program pranja

Odaberite dodatnu funkciju (opcija)

Pritisnite tipku Start/Pause za početak pranja



### Bilješka

- Korak 2 je opcionalan i može se preskočiti.
- Crteži su informativni, vaš proizvod može se neznatno razlikovati, ali funkcionalnost ostaje ista

### 3. Nakon pranja

Kad je program pranja završen, perilica će se oglasiti kratkim zvučnim signalom i na LED zaslonu biti će prikazana poruka "End".

#### Zaključavanje vrata i otpuštanje zaključavanja

- Kada perilica počne s ciklusom pranja, vrata će se automatski zaključati i svijetli oznaka "**Zaključavanje vrata**" na kontrolnoj ploči (opcija, ne svi modeli).

#### Otpuštanje zaključavanja

- Kada je ciklus pranja gotov, oznaka "**Zaključavanje vrata**" će i dalje svijetliti (opcija). Pričekajte oko 2 minute, vrata će se automatski otključati.

#### Otvaranje vrata za vrijeme ciklusa pranja

- Pritisnite tipku **Start/Pauza** i perilica će prestati s radom. Pričekajte oko 2 minute, vrata će se automatski otključati.
  - Budite oprezni, ako otvorite vrata tijekom ciklusa pranja može doći do prelijevanja pjene. Molimo uhvatite pjenu ručnikom.
  - Ako je temperatura vode previsoka, vrata se ne mogu otvoriti.
  - Ako je razina vode previsoka, vrata se ne mogu otvoriti tijekom rada.

## PRIJE SVAKOG PRANJA

- Radni uvjeti za rad perilice trebaju biti (0-40)°C. Ako se perilica koristi u prostoru gdje temperatura može biti ispod 0°C, ulazni ventil i odvodni sustav mogu se oštetiti ili smrznuti. Ako je perilica bila smještena u prostoru gdje je temperatura bila 0°C ili niža, tada perilicu premjestite u prostor gdje je temperatura viša kako bi se osiguralo da crijevo za dovod vode i odvodno crijevo prije uporabe ne bude zamrznuto.
- Prije pranja provjerite naljepnice i objašnjenja uporabe deterđenta. Koristite deterđent bez pjene ili s manje pjene, pogodan za strojno pranje.



Provjerite deklaracije na odjeći



Odstranite sve strane predmete iz džepova



Zavežite vrpce, zatvorite patentne zatvarače



Pstavite manje komade odjeće u vreću za pranje.



Okrenite osjetljivo rublje na suprotnu stranu



Odvojite različite vrste rublja za odvojeno pranje

### ! Upozorenje

- Prilikom pranja velikih ili teških komada odjeće, može se dogoditi promjena u balansu bubnja perilice. Zbog toga se savjetuje dodavanje još jednog ili dva komada odjeće za pranje, kako bi se centrifuga mogla nesmetano odvijati.
- Ne perite odjeću koja je bila u doticaju s kerozinom, benzinom, alkoholom i drugim zapaljivim materijalima.

## LADICA ZA DETERDŽENT

**Glavno pranje**

- Rastopite deterdžent (npr. komadiće sapuna) prije stavljanja u kutiju za deterdžent.

- Koristite deterdžent koji se manje pjeni.
- Koristite dvije mjerice vode za razrjeđivanje koncentriranog deterdženta prije stavljanja u kutiju za deterdžent.

**Omekšivač**

- Molimo stavite omekšivač prije pranja, koji će se automatski uliti u bubanj.
- Kada koristite koncentrirani omekšivač, molimo da ga razrijedite odgovarajućom vodom.
- Nemojte prekoračiti oznaku MAX.

**Pretpranje**

- Stavite umjerenu količinu deterdženta nakon odabira funkcije pretpranja ako je rublja previše prljava.

- Koristite poseban deterdžent.
- Nemojte koristiti previše deterdženta jer će uzrokovati previše pjene i utjecati na kvalitetu pranja ili uzrokovati kvar.
- Odaberite deterdžent prema vrsti rublja, boji, temperaturi vode i stupnju onečišćenja.
- Koristite blagi deterdžent kako biste postigli učinak pranja i zaštilili okoliš.

### Preporuke za korištenje deterdženta na različitim temperaturama

- Prilikom pranja jako zaprljanog bijelog rublja, preporučamo korištenje programa za pamuk od 60°C ili više i normalnog praška za pranje (krupnog) koji sadrži sredstva za izbjeljivanje koja na srednjim/visokim temperaturama daju izvrsne rezultate.
- Za pranje između 40°C i 60°C, vrsta deterdženta koja se koristi mora odgovarati vrsti tkanine i stupnju zaprljanosti. Normalni praškovi prikladni su za "bije" ili postojeće tkanine u boji koje su jako prljave, dok su tekući deterdženti ili praškovi za "zaštitu boje" prikladni za obojene tkanine koje su malo zaprljane.
- Za pranje na temperaturama ispod 40°C preporučamo korištenje tekućih deterdženata ili deterdženata koji su posebno označeni kao prikladni za pranje na niskim temperaturama.

# KONTROLNA PLOČA

Model: WFL-100616CS

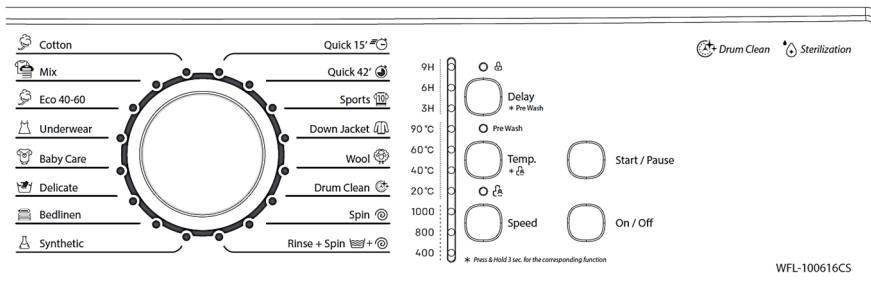

## Bilješka

- Slika je samo za informaciju. Stvarni proizvod koji dobijete može se razlikovati.

### 1. Tipka za uključivanje/isključivanje (On/Off)

- **On/Off (uključivanje/isključivanje)** napajanja.
- Kada program pranja završi, pritisnite **On/Off** za prekid napajanja.

### 2. Tipka za Početak/Pauzu (Start/Pause)

- Pritisnite za početak programa pranja.
- Pritisnite ga za pauzu tijekom ciklusa pranja, pritisnite ga ponovno za nastavak.

### 3. Tipka za odgodu (Delay)

Kada koristite funkciju **"Delay"** za pranje, vrijeme odgode je **3 sata, 6 sati, 9 sati, 12 sati, 15 sati, 18 sati.**

- Ako želite poništiti funkciju odgode, pritisnite jedan ciklus gumba **"Delay"**.
- Vrijeme odgode znači od početka pranja do vremena završetka pranja.
- Trebali biste aktivirati funkciju "Delay" nakon odabira programa i prije pritiska na gumb "Start/Pause".

### 4. Lampica predpranja (Pre Wash) "Tipka Delay"

- Ako je odjeća previše prljava, možete odabrati ovaj program prije pranja.
- Pritisnite **"Delay"** dulje od 3 sekunde za uključivanje/isključivanje funkcije prepranja.

### 5. Tipka za temperaturu (Temp.)

- Odaberite temperaturu vode prema zaprljanosti rublja.
- Različiti programi pranja imaju različit raspon postavki temperature.

### 6. Lampica zaštite za djecu (Child-Lock) "Tipka Temp."

- Uključivanje/isključivanje funkcije zaključavanja.
- Kada "Child-Lock" radi, drugi gumbi nisu dostupni osim "On/Off".
- Pritisnite i držite tipku **"Temp."** više od 3 sekunde za uključivanje/isključivanje funkcije "Child Lock".



### 7. Tipka za brzinu (Speed)

- Odaberite brzinu centrifuge prema kapacitetu rublja i vrsti rublja.
- Različiti programi pranja imaju različit raspon postavki temperature.

### 8. Izbornik programa pranja

- Odaberite program pranja prema vrsti rublja.

### 9. Indikator lampica (Status Indicator)

**Zaključavanje vrata “Door Lock”** : Lampica svijetli kada su vrata zaključana.

**Predpranje “Pre Wash”**: Lampica svijetli kada je funkcija predpranja aktivna.

**Zaključavanje za djecu “Child Lock”** : Lampica svijetli kada je aktivna funkcija zaključavanja za djecu.

### Model: WFL-100616CDS

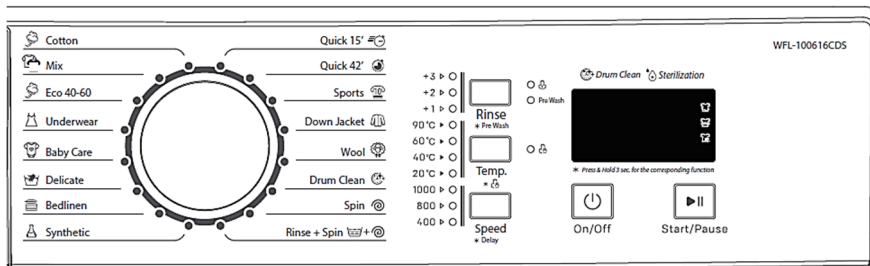

### Bilješka

- Slika je samo za informaciju. Stvarni proizvod koji dobijete može se razlikovati.

### 1. Tipka za uključivanje/isključivanje (On/Off)

- **On/Off (uključivanje/isključivanje)** napajanja.
- Kada program pranja završi, pritisnite **On/Off** za prekid napajanja.

### 2. Tipka za Početak/Pauzu (Start/Pause)

- Pritisnite za početak programa pranja.
- Pritisnite za pauzu tijekom ciklusa pranja, pritisnite ponovo za nastavak.

### 3. Tipka za ispiranje (Rinse)

- Nakon što pritisnete gumb za uključivanje i odaberete program pranja, možete odabrati dodatno ispiranje pritiskom na tipku Rinse. Dodatno ispiranje poboljšava učinak pranja.

### 4. Tipka za temperaturu (Temp.)

- Odaberite temperaturu vode prema zaprljanosti rublja.
- Različiti programi pranja imaju različit raspon postavki temperature.

### 5. Tipka za brzinu (Speed)

- Odaberite brzinu centrifuge prema kapacitetu i vrsti rublja.
- Različiti programi pranja imaju različit raspon postavki temperature.

### 6. Izbornik programa pranja

Odaberite program prema vrsti i zaprljanosti odjeće.

### 7. Indikator lampica (Status Indicator)

#### Zaključavanje vrata (Door Lock):

**Door Lock**  : Lampica svijetli kada su vrata zaključana.

**Pre Wash**: Lampica svijetli kada je funkcija pretpranja aktivna.

**Child Lock**  : Lampica svijetli kada je aktivna funkcija zaključavanja za djecu.

**Wash**  : Lampica svijetli kada je funkcija pranja aktivna.

**Rinse**  : Lampica svijetli kada je funkcija ispiranja aktivna.

**Spin**  : Lampica svijetli kada je funkcija centrifuge aktivna.

### 8. Lampica predpranja (Pre Wash)

- Ako je rublje previše prljavo, odaberite ovu funkciju prije glavnog programa pranja.
- Držite tipku "Pre Wash" dulje od 3 sekunde za uključivanje/isključivanje funkcije pretpranja.

### 9. Pre Delay Lamp

- Vrijeme odgode odnosi se na razdoblje od zadanog do kraja programa.
- Držite tipku "Speed" dulje od 3 sekunde za ulazak u funkciju predodgode, u isto vrijeme, trebate pritisnuti "Speed" za odabir odgovarajućeg vremena predodgode unutar 5 sekundi, inače će isteći mogućnost biranja ali funkcija će i dalje biti uključena. Zadano vrijeme je prikazano na ekranu.
- Okrenite izbornik programa za poništavanje funkcije.

## Funkcije i programi

### Standard upotreba

#### 1. Priprema

- Otvorite vrata, stavite odjeću i zatvorite vrata.
- Otvorite ladicu za deterdžent, dodajte deterdžent i zatvorite ladicu.
- Otvorite ventil za dovod vode i uključite kabel za napajanje.

#### 2. Pritisnite tipku za uključivanje/isključivanje.

#### 3. Programe možete odabrati prema traženim zahtjevima.

Cotton (Pamuk)  --- Mix (Miješano)  --- Eco 40-60 (Eko) 

Underwear (Donje rublje)  --- Baby Care (Dječje osjetljivo pranje) 

Delicate (Osjetljivo)  --- Bedlinen (Posteljina)  --- Synthetic (Sintetika) 

Rinse + Spin (Ispiranje i Centrifuga)  --- Spin (Centrifuga) 

Tub Clean (Čišćenje bubnja)  --- Wool (Vuna)  --- Down Jacket (Jakna) 

Sports (Sportska odjeća)  --- Quick 42' (Brzo 42')  --- Quick 15' (Brzo 15') 

#### 4. Pritisnite tipku **Start/Pause** i program pranja će započeti.

#### 5. Kada je program pranja završen, oglasit će se zvučni signal.

- Otvorite vrata i izvadite rublje.
- Isključite kabel za napajanje i zatvorite ventil za dovod vode.

## PROGRAMI

Kako bi pranje bilo učinkovito i prilagođeno vrsti rublja koje se pere, potrebno je odabrati odgovarajući program pranja, prema vrsti rublja, zaprljanosti i količini (težini).

Programmes	Description
<b>Cotton (Pamuk)</b>	Pamučne i lanene tkanine, otporne na toplinu.
<b>Mix (Miješano)</b>	Mješovito rublje od tekstila, pamuka i sintetike.
<b>ECO 40-60</b>	Početni program 40°C, nije moguće ugađanje dodatnih opcija. Program pranja namijenjen za pranje rublja na 40°C do 60°C., u istom ciklusu te da se program koristi sukladno EU regulacijama.
<b>Underwear (Donje rublje)</b>	Program za pranje donjeg rublja.
<b>Baby Care (Dječje osjetljivo pranje)</b>	Odabirom ovog programa pranje odjeće beba čini temeljitijom, a boljim ispiranjem zaštićujete bebinu osjetljivu kožu.
<b>Delicate (Osjetljivo)</b>	Pranje gaza i svilenog rublja.
<b>Bedlinen (Posteljina)</b>	Rublje koje ima oznaku da je moguće prati u perilici (npr. Posteljina, plahte, zavjese itd.)
<b>Synthetic (Sintetika)</b>	Sintetičke tkanine: npr. košulje, kaputi, miješani tekstili. Tijekom pranja pletenih tekstila, smanjuje se količina deterdženta zbog labavijeg pletenja i lakšeg stvaranja pjene.
<b>Rinse &amp; Spin (Ispiranje i centrifuga)</b>	Program koji pokreće ispiranje i zatim "Centrifugu".
<b>Spin (Centrifuga)</b>	Uključenje centrifuge.
<b>Tub Clean (Čišćenje bubnja)</b>	Program za čišćenje perilice (bubnja) primjenom visokotemperaturne sterilizacije od 90°C kako bi pranje odjeće bilo više higijenski. Kad se provodi ovaj postupak, nemojte stavljati odjeću za pranje. Ako dodate odgovarajuću količina sredstva za izbjeljivanje na bazi klora, učinak čišćenja bubnja bit će bolji. Koristite ovaj program povremeno, prema potrebi.
<b>Wool (Vuna)</b>	Program za pranje vune ili ručno ili strojno pletenih osjetljivih tkanina. Posebno njezan program pranja kako bi se spriječilo skupljanje i razvlačenje tkanine. Program radi dulje pauze u pranju (tkanina se namače u tekućini za pranje).
<b>Down Jacket (Jakne)</b>	Program za pranje laganih jakni.
<b>Sports (Sportska odjeća)</b>	Program za pranje sportske odjeće.
<b>Quick 42' (Brzo pranje 42')</b>	Za pranje odjeće koja se često mijenja, tanka odjeća koja nije previše prljava.
<b>Quick 15' (Brzo pranje 15')</b>	Kratki program pranja prilagođen za manju količinu manje zaprljanog rublja.

## Opcije (WFL-100616CS, WFL-100616CDS)

Program	Temperatura (°C)	Centrifuga (Okr/min.)	Vrijeme (h:min)	Punjenje (kg)
<b>Cotton</b>	Cold (20°C,40°C,60°C,90°C)	800 (0,400,1000)	0:54	≤6
<b>Mix</b>	Cold (20°C,40°C)	800 (0,400)	1:00	≤4
<b>Eco 40-60</b>	40°C (Cold, 20°C,60°C)	1000 (0,400,800)	3:18	≤2
<b>Underwear</b>	20°C (Cold,40°C)	800 (0,400)	0:59	≤3
<b>Baby Care</b>	60°C (40°C,90°C)	800 (0,400,1000)	2:06	≤3
<b>Delicate</b>	20°C (Cold,40°C)	800 (0,400)	0:48	≤2
<b>Bedlinen</b>	40°C (Cold,20°C)	800 (0,400)	1:08	≤2
<b>Synthetic</b>	40°C (Cold,20°C,60°C)	800 (0,400,1000)	1:07	≤2
<b>Quick 15'</b>	Cold (20°C,40 °C)	800 (0,400)	0:15	≤2
<b>Quick 42'</b>	20°C (Cold,40°C)	800 (0,400)	0:42	≤2
<b>Sports</b>	Cold (20 °C,40°C)	800 (0,400)	0:44	≤4
<b>Down Jacket</b>	40°C (Cold,20°C)	800 (0,400)	0:58	≤2
<b>Wool</b>	40°C (Cold,20°C)	800 (0,400)	0:47	≤2
<b>Tub Clean</b>	60°C	800	1:15	-
<b>Spin</b>	-	800 (0,400,1000)	0:10	≤6
<b>Rinse+Spin</b>	-	800 (0,400,1000)	0:16	≤6

## Upute

1. Vrijeme pranja može se promijeniti ovisno o pritisku vode, instalaciji odvoda vode, vrsti rublja, težini, temperaturi vode itd.
2. Tijekom procesa pranja, vrijeme pranja i centrifuge prikazanog na zaslonu može se razlikovati od stvarnog vremena rada.
3. Tijekom procesa pranja, stvarno vrijeme prikaza trajanja programa će se prilagoditi prema težini rublja.
4. Zbog različite težine rublja i deterdženta, ako je brzina centrifuge preniska, učinak ispiranja možda neće biti dobar. Tada molimo postavite centrifugu na višu vrijednost.
5. Prilikom ugađanja dodatnih funkcija kod odabranog zadanog programa pranja kao programa najviše energetske učinkovitosti, vrijeme pranja će se automatski povećati.



### Napomena

- Program za energetske ispitivanje: ECO 40-60. Brzina: najveća brzina; Drugo je tvornički zadano.
- Pola Punjenja za perilicu kapaciteta od 8,0 kg: 4 kg.
- Pola Punjenja za perilicu kapaciteta od 7,0 kg: 3,5 kg.
- Pola Punjenja za perilicu kapaciteta od 6,0 kg: 3 kg.
- "Pamuk ECO 40-60" je standardni program pranja na koje se odnose informacije na Energetskoj naljepnici i Informacijskom listu, a prikladni su za pranje normalno zaprljanog pamučnog rublja. To je najučinkovitiji program u smislu kombinacije energije i potrošnje vode, te vrste pamučnog rublja. Stvarna temperatura vode može se razlikovati od deklarirane temperature ciklusa.
- Deklarirane i preporučene količine punjenja rublja u gornjim tablicama su preporuke gdje perilica rublja daje najbolje rezultate pranja. Korisnik može puniti perilicu i s većom količinom rublja do dozvoljenog maksimalnog kapaciteta, ali tada rezultati i efikasnost pranja biti će umanjena.

## ČIŠĆENJE I ODRŽAVANJE



### Upozorenje

- Prije početka čišćenja ili održavanja perilice, obavezno odspojite uređaj s napajanja i zatvorite slavinu dovoda vode.

## Čišćenje kućišta

Pravilno održavanje perilice može produljiti njezin radni vijek.

Površina kućišta po potrebi može se čistiti razrijeđenim neabrazivnim neutralnim deterdžentima.

Ako dođe do izljeva vode, vlažnom krpom odmah obrišite perilicu i pod.

Ne koristite četke, abrazivne krpe, žičane četke, abrazivne i nagrizajuće kemijske čistače ili organska otapala (poput alkohola, acetona, ulja i sl.).

Nemojte ispirati kućište tekućom vodom kako bi izbjegli ulazak vode unutar perilice i oštećenje električne izolacije i ostalih dijelova. Koristite lagano navlaženu krpu, a zatim suhu krpu za čišćenje prednje kontrolne ploče.

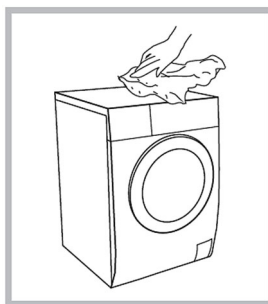

### Bilješka

- Za čišćenje nemojte koristiti kiseline, razređivače i druga nagrizajuća otapala poput alkohola i nagrizajućih kemijskih proizvoda.

## Čišćenje bubnja

Uslijed povećane vlage i kontakta metalnih dijelova na odjeći i bubnja, može se dogoditi da se na bubnju pojave mrlje od hrđe. Preporuka je da se takve mrlje odmah očiste uporabom deterdženta koji nije na bazi klora. Nikada nemojte koristiti abrazivna sredstva i krpe koje imaju abrazivna svojstva, npr. čeličnu vunu.



### Bilješka

- Nemojte stavljati rublje u perilicu rublja tijekom čišćenja bubnja.

## Čišćenje gume i stakla vrata

Nakon pranja, obrišite staklo i gumu vrata i ostavite neko vrijeme vrata otvorenima kako bi se osušila unutrašnjost bubnja.

Ako dozvolite nakupljanje nečistoće i kamenca na staklu i brtvi vrata, može se dogoditi da brtva počne propuštati vodu. Provjerite utore na brtvi i ako pronađete strane predmete kao što su novčići, gumbi i drugi predmeti obavezno ih odstranite.



## Čišćenje priključka i ulaznog filtera vode



### Bilješka

- Ulazni filter mora se periodično čistiti ili ako primjetite da je ulazni pritisak vode smanjen.

### Čišćenje filtera na slavini:

1. Zatvorite ulaznu slavinu
2. Uklonite (odvinite) priključno crijevo sa slavine.
3. Očistite filter na crijevu (ako postoji) i priključak na slavini.
4. Ponovo priključite crijevo na slavinu, otvorite slavinu i provjerite da li kojim slučajem postoji curenje.

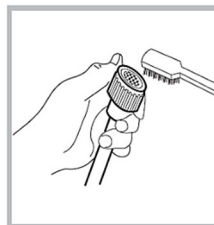
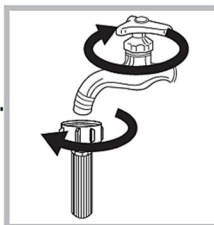

### Čišćenje filtera na ulazu u perilicu:

1. Zatvorite ulaznu slavinu
2. Uklonite (odvinite) priključno crijevo sa priključka na perilici.
3. Očistite filter na priključku.
4. Ponovo priključite crijevo na perilicu, otvorite slavinu i provjerite da li kojim slučajem postoji curenje.

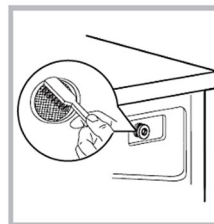

### Bilješka

- Filter možete očistiti odvojeno, da ga odvojite s priključka, operete i vratite na priključak;
- Ponovo priključite crijevo, otvorite ulaznu slavinu i provjerite da li postoji curenje.

## Čišćenje ladice za deterdžent:

1. Pritisnite plastični dio u odjeljku za omekšivač, označen strelicom na donjem crtežu.
2. Podignite ladicu prema gore i izvadite ladicu. Temeljito operite sve pretince ladice vodom, uključujući i plastični umetak omekšivača.
3. Vratite umetak omekšivača i gurnite ladicu na svoje mjesto.

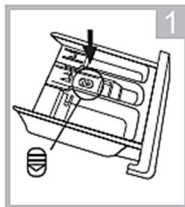

Izvučite ladicu deterdženta tako da pritisnete na tipku



Očistite ladicu tekućom vodom

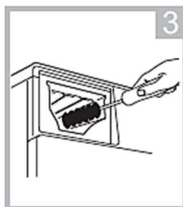

Očistite unutrašnjost odjeljka ladice

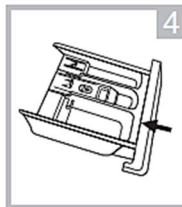

Vratite ladicu u odjeljak perilice



### Bilješka

- Za čišćenje nemojte koristiti kiseline, razređivače i druga nagrizajuća otapala poput alkohola i nagrizajućih kemijskih proizvoda.

## Čišćenje filtera pumpe za izbacivanje vode:

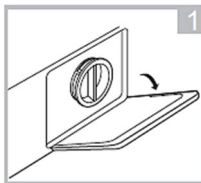

Otvorite poklopac s donje prednje strane

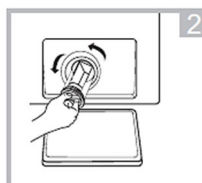

Izvadite filter okrećući ga obrnuto od kazaljke na satu.

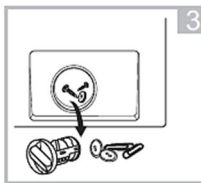

Otklonite prljavštinu ili strane predmete

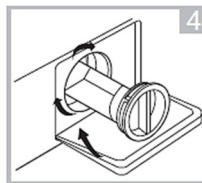

Vratite filter na mjesto i zatvorite poklopac.





### Upozorenje

- Budite pažljivi jer voda u perilici može biti vrela!
- Pričekajte da se voda unutar perilice ohladi.
- Prije čišćenja odspojite perilicu s napajanja kako biste izbjegli rizik od strujnog udara.
- Filter odvodne pumpe može filtrirati sitne strane tvari iz pranja, ali veći predmeti mogu se zaglaviti u filteru i blokirati pumpu ili odvod vode.
- Povremeno očistite filter kako bi perilica mogla nesmetano funkcionirati.



### Oprez!

- Postavite plitku posudu ispod otvora filtera pumpe, jer kad uklonite Filter moguće je da će početi curiti voda koja se nalazi u instalaciji perilice.
- Kad se perilica koristi i ovisno o odabranom programu, u pumpi može biti vruća voda. Nikada nemojte uklanjati poklopac pumpe tijekom ciklusa pranja! Pričekajte da perilica završi ciklus i da je prazna. Prilikom vraćanja Filtera, osigurajte da je filter čvrsto pritegnut kako bi spriječili curenje vode.

## Transport

- Prije transporta: - Stručna osoba mora postaviti sigurnosne vijke.  
- Ispustite zaostalu vodu iz perilice.
- Perilica ima veliku težinu. Pažljivo je nosite. Nikada nemojte držati ili nositi perilicu držeći ju za vrata, ručice, komande ili bilo koji drugi lako lomljivi dio
- Perilica se treba transportirati u originalnom pakiranju ili je umotajte u mekane krpe kako bi spriječili oštećenja.
- Nepravilno pakiranje može oštetiti vanjsku površinu uređaja.
- Prilikom pomicanja držite i prihvatite uređaj za rubove kućišta ili postolje. Ni pod kojim uvjetima nemojte podizati perilicu držeći za rubove gornjeg poklopca.
- Nemojte okretati perilicu naopako, vodoravno ili je izložiti velikim vibracijama i trešnji.

### **Napomena:**

***Jamstvo ne pokriva bilo kakav kvar ili mehaničko oštećenje koji je nastao tijekom utovara, istovara ili transporta perilice.***

## Isključenje ako se perilica neće koristiti dulje vrijeme

Ako se perilica neće koristiti dulje vrijeme, isključite perilicu sa napajanja (odspojite utikač iz utičnice), ispraznite bubanj, zatvorite slavinu za vodu.

Držite vrata lagano otvorena kako biste izbjegli stvaranje neugodnog mirisa.

Nemojte skladištiti perilicu u prostoriji u kojoj temperatura može biti niža od 0°C.

Zamrzavanje vode može oštetiti dijelove perilice.

## UKLANJANJE PROBLEMA



### Bilješka

- Neke jednostavne probleme korisnik može riješiti bez pomoći ovlaštenog servisa. Ako problem nije riješen konzultacijom s donjom tablicom, kontaktirajte ovlaštenu servis.

Opis problema	Razlog	Rješenje
Perilicu nije moguće pokrenuti	<ul style="list-style-type: none"> <li>• Vrata nisu ispravno zatvorena</li> </ul>	<ul style="list-style-type: none"> <li>• Ponovo zatvorite vrata i pokušajte ponovo uključiti perilicu</li> <li>• Provjerite da nema zaglavljene odjeće između vrata i kućišta</li> </ul>
Nije moguće otvoriti vrata	<ul style="list-style-type: none"> <li>• Ovo je potpuno normalno. Sigurnosni mehanizam zaštite od prelijeva vode je aktivan. Pričekajte nekoliko minuta i tada ćete moći otvoriti vrata</li> </ul>	<ul style="list-style-type: none"> <li>• Pričekajte da se program pranja završi. Nakon završetka programa pranja, nekoliko minuta kasnije vrata će se otključati.</li> <li>• Odspojite napajanje i ponovno pokrenite perilicu</li> </ul>
Curenje vode	<ul style="list-style-type: none"> <li>• Curi voda na dovodnom crijevu vode</li> <li>• Filter pumpe nije pritegnut do kraja.</li> </ul>	<ul style="list-style-type: none"> <li>• Provjerite dovodno crijevo i po potrebi pritegnite spojeve na slavini ili priključku crijeva na perilicu</li> <li>• Očistite filter pumpe i brtvu filtera.</li> </ul>
Nakupine deterdženta unutar ladice za deterdžent	<ul style="list-style-type: none"> <li>• Deterdžent se "okamenio" u pretincima</li> </ul>	<ul style="list-style-type: none"> <li>• Očistite ladicu za deterdžent</li> </ul>
Indikatori ili zaslon ne svjetli	<ul style="list-style-type: none"> <li>• Došlo je do smetnje u električnom napajanju</li> </ul>	<ul style="list-style-type: none"> <li>• Odspojite perilicu s napajanja i ponovno je uključite nakon 10-tak sekundi</li> </ul>
Neobični zvuk	<ul style="list-style-type: none"> <li>•</li> </ul>	<ul style="list-style-type: none"> <li>• Provjerite da li su uklonjeni transportni vijci</li> <li>• Provjerite stabilnost perilice. Ispravno ugodite stabilnost okretanjem nivelirajućih nogica</li> </ul>

## OBJAŠNENJE KODOVA GREŠKE

WFL-100616CS

Problem	Indikatorska svjetla				Provjera	Moguće rješenje
	Child Lock	3H	6H	9H		
<b>Nema dovoda vode</b>	Treperi	Svjetli	Isklj.	Isklj.	<ul style="list-style-type: none"> <li>• Provjerite je li dovod za vodu otvoren?</li> <li>• Je li dovod vode prekinut ili je pritisak vode prenizak?</li> <li>• Jesu li cijevi za dovod vode zamrznute?</li> <li>• Jesu li filteri blokirani?</li> </ul>	<ul style="list-style-type: none"> <li>• Otvorite dovod vode.</li> <li>• Molimo pričekajte još malo.</li> <li>• Koristite vruću vodu za odmrzavanje cijevi.</li> <li>• Očistite filtere</li> </ul>
<b>Nema otcjanja vode</b>	Treperi	Isklj.	Svjetli	Isklj.	<ul style="list-style-type: none"> <li>• Jesu li odvodne cijevi postavljene prenisko?</li> <li>• Jesu li odvodne cijevi zamrznute?</li> <li>• Je li odvodna cijev ili odvodni ventil (ako postoji) blokiran?</li> </ul>	<ul style="list-style-type: none"> <li>• Pomaknite odvodnu cijev niže</li> <li>• Koristite vruću vodu za odmrzavanje cijevi</li> <li>• Provjerite i očistite odvodnu cijev i odvodni ventil</li> </ul>
<b>Mašina se ne pokreće</b>	Treperi	Isklj.	Isklj.	Svjetli	<ul style="list-style-type: none"> <li>• Da li je utikač spojen na utičnicu napajanja?</li> <li>• Pritisnuta je tipka Start/Pause?</li> <li>• Jesu li vrata dobro zatvorena?</li> </ul>	<ul style="list-style-type: none"> <li>• Provjerite utičnicu i utikač</li> <li>• Pritisnite tipku Start/Pause</li> <li>• Provjerite vrata i ponovno ih zatvorite</li> </ul>
<b>Centrifuga ne radi li se vrti isprekidano</b>	Treperi	Svjetli	Isklj.	Svjetli	<ul style="list-style-type: none"> <li>• Provjerite jesu li skinuti transportni vijci?</li> <li>• Dali je mašina postavljena u stabilan položaj?</li> <li>• Dali je odjeća prelagana ili preteška?</li> </ul>	<ul style="list-style-type: none"> <li>• Skinite transportne vijke</li> <li>• Postavite stroj na stabilnu i ravnu površinu</li> <li>• Provjerite težinu odjeće i stavite odgovarajuću težinu odjeće.</li> </ul>
<b>Kontinuirani dovod vode</b>	Treperi	Svjetli	Svjetli	Isklj.	<ul style="list-style-type: none"> <li>• Zatvorite dovodnu slavinu, odspojite utikač i obratite se ovlaštenom servisu za pomoć</li> </ul>	
<b>Bubanj se ne okreće</b>	Treperi	Isklj.	Isklj.	Isklj.	<ul style="list-style-type: none"> <li>• Zatvorite dovodnu slavinu, odspojite utikač i obratite se ovlaštenom servisu za pomoć</li> </ul>	
<b>Previše mjehurića i pjene</b>	-	-	-	-	<ul style="list-style-type: none"> <li>• Podesite količinu deterdženta</li> <li>• Koristite deterdžent koji ne stvara previše pjene</li> </ul>	

## WFL-100616CDS

Problem	Provjera	Moguće rješenje
<b>Perilica se ne pokreće</b>	<ul style="list-style-type: none"> <li>• Utikač napajanja je priključen u utičnicu?</li> <li>• Pritisnuta je tipka Start/Pauza?</li> <li>• Jesu li vrata dobro zatvorena?</li> </ul>	<ul style="list-style-type: none"> <li>• Provjerite utikač za napajanje i napajanje</li> <li>• Pritisnite tipku Start/Pauza</li> <li>• Provjerite vrata i ponovno ih zatvorite.</li> </ul>
<b>Zaslon prikazuje "UE" (Nema centrifuge ili centrifuga radi s prekidima)</b>	<ul style="list-style-type: none"> <li>• Provjerite jesu li transportni vijci uklonjeni?</li> <li>• Da li je perilica stabilno postavljena?</li> <li>• Količina rublja je premala ili preteška?</li> </ul>	<ul style="list-style-type: none"> <li>• Uklonite transportne vijke</li> <li>• Postavite perilicu na stabilnu i ravnu površinu</li> <li>• Provjerite težinu rublja i stavite odgovarajuću težinu rublja</li> </ul>
<b>Zaslon prikazuje "IE" (nema ulaza vode)</b>	<ul style="list-style-type: none"> <li>• Provjerite je li dovodna slavina otvorena?</li> <li>• Da li je dovod vode prekinut ili je pritisak vode nizak?</li> <li>• Jesu li cijevi za dovod vode zamrznute?</li> <li>• Jesu li filteri blokirani?</li> </ul>	<ul style="list-style-type: none"> <li>• Otvorite dovodnu slavinu.</li> <li>• Molimo pričekajte još malo</li> <li>• Koristite vruću vodu za odmrzavanje cijevi</li> <li>• Očistite filtre</li> </ul>
<b>Zaslon prikazuje "OE" (Nema izbacivanja vode)</b>	<ul style="list-style-type: none"> <li>• Jprovjerite da li je odvodno crijevo postavljeno previsoko?</li> <li>• Da li je odvodno crijevo zamrznuto?</li> <li>• Je li odvodno crijevo cijev ili odvodni ventil (ako postoji) blokiran?</li> </ul>	<ul style="list-style-type: none"> <li>• Pomaknite odvodno crijevo niže</li> <li>• Koristite vruću vodu za odmrzavanje crijeva</li> <li>• Provjerite i očistite odvodno crijevo i odvodni ventil</li> </ul>
<b>Zaslon prikazuje "DE" (Perilica ne počinje s programom pranja)</b>	<ul style="list-style-type: none"> <li>• Dali je utikač spojen na utičnicu napajanja?</li> <li>• Pritisnuta je tipka Start/Pauza?</li> <li>• Jesu li vrata dobro zatvorena?</li> </ul>	<ul style="list-style-type: none"> <li>• Provjerite utikačnicu i utikač</li> <li>• Pritisnite tipku Start/Pauza</li> <li>• Provjerite vrata i ponovno ih zatvorite.</li> </ul>
<b>Previše mjehurića i pjene</b>	<ul style="list-style-type: none"> <li>• Količina deterdženta je prevelika?</li> <li>• Koristite li deterdžent za strojno pranje?</li> </ul>	<ul style="list-style-type: none"> <li>• Podesite količinu deterdženta</li> <li>• Koristite deterdžent koji ne stvara previše pjene</li> </ul>
<b>Zaslon prikazuje "FE" (Voda stalno ulazi u perilicu)</b>	<ul style="list-style-type: none"> <li>• Zatvorite dovodnu slavinu, odspojite utikač i obratite se ovlaštenom servisu za pomoć</li> </ul>	
<b>Zaslon prikazuje "tE" (Grijač ne grije vodu)</b>	<ul style="list-style-type: none"> <li>• Zatvorite dovodnu slavinu, odspojite utikač i obratite se ovlaštenom servisu za pomoć</li> </ul>	
<b>Zaslon prikazuje "LE" or "CE" (bubanj se ne okreće)</b>	<ul style="list-style-type: none"> <li>• Zatvorite dovodnu slavinu, odspojite utikač i obratite se ovlaštenom servisu za pomoć</li> </ul>	

## TECHNICAL SPECIFICATIONS

<b>Model:</b>	<b>WFL-100616CS</b>	<b>WFL-100616CDS</b>
<b>Napajanje:</b>	220-240V, 50Hz	220-240V, 50Hz
<b>Nazivna struja</b>	10A	10A
<b>Nazivna snaga</b>	1750W	1750W
<b>Standardni tlak vode</b>	0,05-1Mpa	0,05-1Mpa
<b>Kapacitet pranja</b>	6,0 kg	6,0 kg
<b>Dimenzije (WxDxH)</b>	595*440*850 mm	595*440*850 mm
<b>Neto težina</b>	52	52

## REZERVNI DIJELOVI I SERVIS

Rezervni dijelovi za vaš uređaj dostupni su najmanje 10 godina nakon stavljanja posljednje jedinice modela na tržište.

U slučaju pitanja kontaktirajte našu korisničku službu i mrežu servisa navedenu u priloženoj jamstvenoj izjavi ili distributeru: M SAN Grupa d.o.o., Dugoselska cesta 5, 10372 Rugvica, Hrvatska.

Sljedeći rezervni dijelovi dostupni su kod distributera M SAN Grupa d.o.o. ili u centralnom servisu: MR servis d.o.o.:

Vrata, Šarka i brtva vrata, Ostale brtve, sklop za zaključavanje vrata i plastična periferna oprema kao što je ladica za deterđent i sl.

### Upozorenje!

**Opasnost od strujnog udara!**

**Nikada ne pokušavajte popravljati neispravan uređaj.**

**Možete ugroziti svoj i život korisnika.**

**Popravke na uređaju smiju izvoditi samo ovlašteno servisno i stručno osoblje.**

**Nestručan popravak ili popravak van mreže ovlaštenih servisa poništava jamstvo i naknada štete se ne priznaje!**

## Odlaganje, EU Izjava o sukladnosti

### Prijateljski odnos prema okolišu



Proizvodi označeni ovim simbolom označavaju da proizvod spada u grupu električne i elektroničke opreme (EE Proizvodi) te se ne smiju odlagati zajedno s kućnim ili glomaznim otpadom.

Ispravnim postupanjem, zbrinjavanjem i recikliranjem proizvoda, sprječavate potencijalne negativne posljedice na ljudsko zdravlje i okoliš, koji mogu nastati zbog neadekvatnoga zbrinjavanja ili bacanja ovog proizvoda.

Za više informacija o recikliranju i zbrinjavanju ovog proizvoda, molim kontaktirajte M SAN Grupu, vaš lokalni ured za zbrinjavanje opasnog otpada ili vašu trgovinu gdje ste kupili proizvod. Više informacija možete pronaći na [www.elektrootpad.com](http://www.elektrootpad.com) i [info@elektrootpad.com](mailto:info@elektrootpad.com) ili pozivom na broj 062 606 062.

### EU Izjava o sukladnosti

Ovaj uređaj proizveden je u skladu sa važećim Europskim normama i u skladu je sa svim važećim Direktivama i Regulativama.

EU Izjavu o sukladnosti možete preuzeti sa sljedećeg linka:

[www.msan.hr/dokumentacijaartikala](http://www.msan.hr/dokumentacijaartikala)



### EPREL Informacijski list (EU 2019/2014)

Podaci s informacijama o proizvodu (Informacijski list) uneseni su u bazu podataka EPREL.

Za više informacija i informaciju o proizvodu skenirajte QR kôd ili posjetite web stranicu: [www.vivax.com](http://www.vivax.com)



WFL-100616CS



WFL-100616CDS

# VIVAX

Simply good.

**WFL-100616CS**  
**WFL-100616CDS**

**SR BiH CG**  
**Korisničko uputstvo**



**! Upozorenje!**

- Pre početka upotrebe obavezno treba ukloniti transportne šrafove smeštene sa zadnje strane!
- Garancija ne pokriva oštećenja uzrokovana time što transportni šrafovi nisu bili uklonjeni!

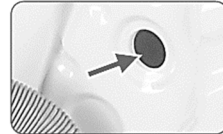
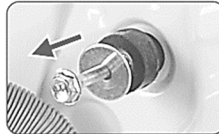
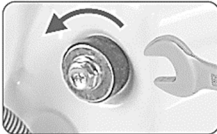
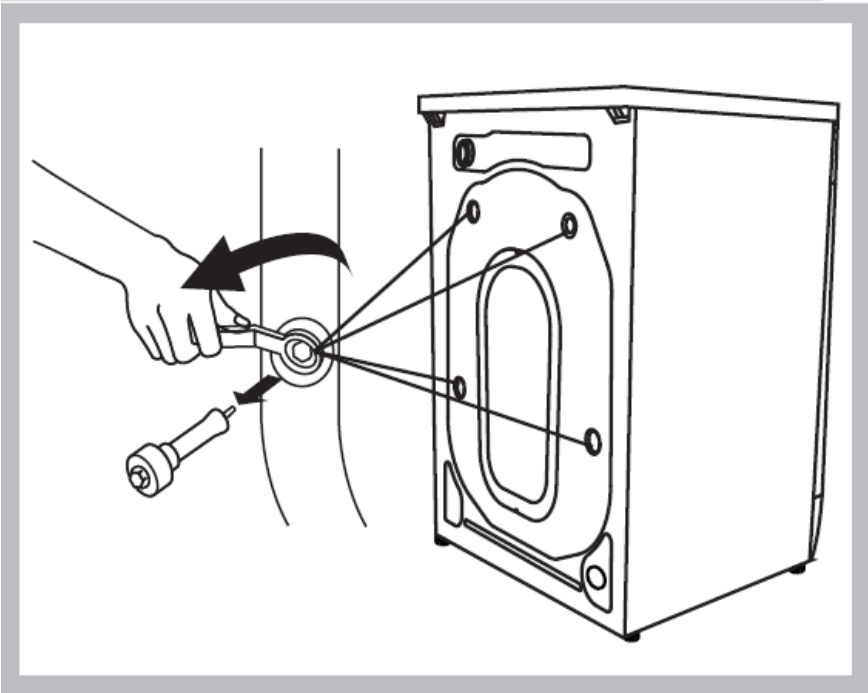
**! Upozorenje!**

- Pre početka upotrebe, obavezno pročitajte deo „Instalacija“ unutar ovog uputstva!



## Sadržaj

■ Sigurnosna upozorenja	3
■ Instalacija	
Opis uređaja	11
Instalacija	12
■ Korišćenje	
Brzi početak	17
Pre svakog pranja	19
Fioka za Deterdžent	20
Kontrolna tabla	21
Programi pranja	24
■ Čišćenje i održavanje	27
■ Uklanjanje problema	31
■ Tehničke specifikacije	34
■ Odlaganje istrošenog uređaja, EU Izjava o saobaznosti	35
■ EPREL lista s podacima	35

### Poštovani:

Zahvaljujemo se na kupovini VIVAX proizvoda. Kako bi osigurali sigurnu upotrebu i iskoristili sve funkcije koje pruža ovaj uređaj, pažljivo pročitajte ovo uputstvo pre nego krenete da koristite vaš novi uređaj i sačuvajte ga i odložite na poznato mesto u slučaju kasnije potrebe.

Molimo vas da osigurate pravilno i adekvatno zbrinjavanje pakovanja, u skladu s lokalnim propisima o ekološkom zbrinjavanju.

Kada odlažete bilo koji električni ili elektronski proizvod, obratite se lokalnoj kancelariji za odlaganje i zbrinjavanje takvog otpada radi saveta o sigurnom odlaganju.

Ovaj uređaj mora se koristiti jedino za svrhu za koju je namenjen.

Molimo pažljivo pročitajte ovo uputstvo pre instaliranja i priključenja uređaja na napajanje. Proizvođač nije odgovoran za nepropisno korišćenje uređaja.

- Uvek se pridržavajte svih uputstava i upozorenja datim u ovom uputstvu za upotrebu. Odložite ovo uputstvo na poznato i sigurno mesto kako biste ga sačuvali u slučaju da Vam zatreba za ponovno korišćenje.

## SIGURNOSNA UPOZORENJA

### Značenje sigurnosnih simbola i simbola upozorenja



Simbol  
Upozorenja

Ovaj znak označava uputstva koje obavezno treba da se poštuju i strogo slede. Nepoštovanje tih uputstava može dovesti do oštećenja proizvoda ili ugroziti sigurnosti korisnika.



Simbol  
Opreza

Ovaj znak označava zabranu određene radnje. Nepoštovanje uputstava može dovesti do oštećenja proizvoda ili ugrožavanja sigurnosti korisnika.



Bleška

Ovaj znak značava da je potrebno obratiti pažnju na određene radnje i koje moraju da se slede. Potrebno je da se pridržavate ovih mera opreza jer inače može doći do povrede ili oštećenja uređaja.



### Upozorenje!

### Opasnost od električnog udara!

- U slučaju oštećenja naponskog kabla, kabl mora biti zamenjen od strane proizvođača, zastupnika ili drugog ovlašćenog lica, inače postoji opasnost od električnog udara.
- Uz uređaj je isporučen set creva koji se mora koristiti umesto starog creva. Molimo, obavezno zamenite staro crevo novim.
- Pre početka bilo kakvog održavanja ili čišćenja uređaja, obavezno isključite uređaj sa napajanja, tako da isključite utikač iz utičnice.
- Nakon korišćenja uređaja, uvek isključite uređaj s napajanja i zatvorite dovod vode na slavini. Maksimalan pritisak vode naveden je u tehničkim karakteristikama i izražen je u Paskalima.

- Vaš uređaj poseduje utikač i kabl sa polom uzemljenja. Utikač se mora priključiti na ispravno uzemljenu utičnicu od 10A jačine struje. Ukoliko u vašem domaćinstvu ne postoji takva utičnica, molimo vas da se posavetujete sa ovlašćenim električarem ili vašim distributerom električne energije. Zamenu prepustite kvalifikovanom električaru. Utičnicu nemojte da delite s drugim električnim aparatima.
- Pridržavajte se svih pravila i sigurnosnih uputstava prilikom priključenja uređaja na vodovodnu i električnu instalaciju. Priključenje neka izvrši stručna i kvalifikovana osoba, prema svim važećim sigurnosnim standardima.
- Ovaj uređaj nije namenjen upotrebi od strane osoba (uključujući decu) sa smanjenim fizičkim, senzitivnim ili mentalnim sposobnostima ili nedostatkom iskustva i znanja, osim ako nisu pod nadzorom ili ukoliko nisu dobili uputstva o korišćenju uređaja od strane osobe odgovorne za njihovu sigurnost.

### **Opasnost za decu!**

- Ovaj uređaj mogu da koriste deca doba od 8 godina i starija i osobe sa smanjenim fizičkim, senzitivnim ili mentalnim sposobnostima ili nedostatkom iskustva i znanja, jedino ako su pod nadzorom ili ako su dobili uputstva o korišćenju uređaja na siguran način i ako su razumeli opasnosti kojoj mogu biti izloženi za vreme upotrebe.
- Deca ne treba da se igraju sa uređajem.
- Čišćenje i održavanje ne smeju obavljati deca ukoliko nisu pod nadzorom.
- Nemojte da se penjete, stajete ili sedite na uređaju
- Decu mlađu od 3 godine treba držati podalje od uređaja bez obzira na stalni nadzor.
- Deca i životinje ne mogu da se penju na uređaj. Osigurajte i sprečite takve radnje. Uvek proverite mašinu pre početka korišćenja.

- Staklena vrata mogu da budu vruća za vreme rada uređaja. Držite decu i kućne ljubimce podalje od mašine u radu.
- Nemojte smeštati mašinu u vlažne prostore ili u prostore s eksplozivnim gasovima ili zapaljivim materijalima.
- Pre početka upotrebe, obavezno uklonite transportne šrafove i svu ambalažu, jer može doći do oštećenja mašine ili povreda.
- Utikač napajanja uvek mora biti lako dostupan.

### **Opasnost od eksplozije!**

- Ne perite ili sušite predmete koji su čišćeni, oprani, ili natopljeni zapaljivim ili eksplozivnim materijama (poput voska, ulja, boja, benzina, odmašćivača, razređivača za hemijsko čišćenje, kerozina itd.). Takvi postupci mogu dovesti do požara ili eksplozije.
- Pre pranja u mašini, takve predmete temeljno isperite.



### **OPREZI!**

### **Instaliranje uređaja!**

- Sva sredstva za pranje i dodatne stvari čuvajte na sigurnom mestu, nedostupnom deci.
- Nemojte postavljati uređaj na tepih. Tepih može blokirati određene otvore na uređaju, što može dovesti do neispravnog rada ili kvara uređaja.
- Uređaj držite podalje od izvora topline i direktne sunčeve svetlosti kako biste sprečili starenje delova od plastike i gume.
- Ne upotrebljavajte uređaj u vlažnom okruženju ili prostorijama koje sadrže eksplozivne ili kaustične plinove. U slučaju curenja ili prskanja vode po uređaju, ostavite uređaj da se osuši na otvorenom.
- Uređaj se ne sme postavljati iza vrata koja se mogu zaključati, kliznih vrata ili vrata sa šarkom na suprotnoj strani od one u veš mašini.

- Nemojte postavljati i upotrebljavati uređaj u prostorijama s temperaturom nižom od 5°C. To može oštetiti delove veš mašine. Ako je to neizbežno, pobrinite se da nakon svake uporabe potpuno ispraznite vodu iz uređaja (pogledajte „Održavanje - Čišćenje filtra odvodne pumpe“) kako biste izbegli oštećenja uzrokovana mogućim smrzavanjem vode u veš mašini.
- Nikada nemojte koristiti zapaljive raspršivače ili slične stvari u neposrednoj blizini uređaja.
- Veš mašina je namenjena samo za upotrebu u zatvorenim prostorima.
- Nije namenjena za ugradnju.
- Otvori na mašini ne smeju biti zaprečeni podom ili drugim preprekama.
- Veš mašina se ne sme postavljati u vlažnom kupatilu ili ostalim vlažnim prostorijama, kao ni u prostorijama sa eksplozivnim materijalima ili gasovima.
- Veš mašina s jednim ulaznim ventilom mora se spojiti samo na dovod hladne vode. Proizvod s dvostrukim ulaznim ventilima treba biti ispravno spojen na dovod tople i hladne vode.
- Utikač napajanja mora biti lako dostupan nakon instalacije uređaja
- Kabl napajanja treba biti čvrsto priključen u utičnicu napajanja ili može doći do iskrenja i požara. Ne povlačite utikač napajanja držeći za kabl napajanja. Kod isključivanja utikača, čvrsto uhvatite za utikač i izvucite ga iz utičnice.
- Pre upotrebe uređaja uklonite svu ambalažu i transportne šrafove. U suprotnom može doći do ozbiljne štete koja nije pokrivena garancijom!

### **Upotreba mašine!**

- Pre prvog pranja odeće, pokrenite veš mašinu i izvršite jedan program pranja s praznom veš mašinom kako bi se unutrašnjost veš mašine oprala od svih ostataka i prljavštine koja je možda zaostala od proizvodnje.
- Pre uporabe uređaja, proizvod se mora kalibrirati.

- Na uređaj nemojte stavljati preterano teške predmete, poput rezervoara za vodu ili grejalica.
  - Za instalaciju dovoda i odvoda vode koristite nove kompletne creva isporučene s uređajem. Nemojte upotrebljavati stara postojeća creva.
  - Maks. Ulazni pritisak vode je 1 MPa. Min. ulazni pritisak vode je 0,05 MPa.
  - Zabranjena je uporaba zapaljivih, eksplozivnih ili otrovnih rastvarača u veš mašini.
  - Zapaljivi, eksplozivni ili otrovni materijali su zabranjeni za upotrebu u veš mašini.
  - Nemojte koristiti benzin, alkohol i slične materijale kao zamenu za deterdžent.
  - Molimo odaberite samo deterdžente prikladne za mašinsko pranje.
  - Obavezno ispraznite sve džepove na vešu od stranih ili odvojivih predmeta. Oštri i kruti predmeti kao što su novčići, broševi, šrafovi ili kamen mogu uzrokovati ozbiljna oštećenja na vešu ili veš mašini.
  - Pre otvaranja vrata, uvek proverite da li je veš mašina izbacila vodu i da nema zaostale vode čiji nivo prelazi ivicu vrata. Nemojte otvarati vrata ako ima vode.
  - Pazite kod istakanja vode iz veš mašine, jer izbačena voda može biti vrela!
  - Nikad nemojte ručno dodavati vodu u veš mašinu tokom pranja.
  - Nakon završetka programa, pričekajte dve minute da otvorite vrata, jer sigurnosni mehanizam određeno vreme drži vrata zaključanima.  
Mašina mora stajati uspravno, u ravni s podom i potpuno stabilno. Upotrebite podesive nožice kako bi postavili uređaj stabilno i bez "ljudljanja".
- VAŽNO: Mašina mora biti postavljena tako da sve podesive noge čvrsto leže na podlozi (podu).**

Ostavite dovoljno prostora kako bi se osiguralo lako otvaranje vrata, vađenje fioke deterdženta, čišćenje i održavanje mašine.

## Električno priključenje

- Pazite da uređaj ne prikleešti kabl napajanja jer se kabl može oštetiti.
- Priključite kabl napajanja na uzemljenu utičnicu zaštićenu osiguračem u skladu s vrednostima u tabeli "Tehničke specifikacije".
- Instalaciju uzemljenja mora biti izvedena od strane kvalifikovanog električara.
- Veš mašina mora biti instalirana u skladu s lokalnim propisima.
- Vodene i električne priključke mora izvoditi kvalifikovani tehničar u skladu sa uputstvima proizvođača i lokalnim sigurnosnim propisima.



### Upozorenje!

- Ne koristite priključke s više utikača ili produžne kablove.
- Nemojte priključivati uređaj na spoljni Tajmer ili električni krug koji se redovno uključuje i isključuje.
- Nemojte isključivati utikač iz mrežne utičnice ako je u prostoriji zapaljivi plin.
- Nikada nemojte isključivati utikač napajanja mokrim rukama.
- Uvek prihvatite i povucite za utikač, a ne za kabl.
- Uvek isključite uređaj iz utičnice ako ne koristite uređaj.

## Priključenje na dovod vode

- Uvek proveravajte priključke dovodne cevi za vodu, slavinu i odvodno crevo, jer zbog moguće promena pritiska vode, moguća je pojava oštećenja i napuklina na instalaciji. Ako cevi propuštaju, zatvorite slavinu za vodu i otklonite neispravnost. Nemojte koristiti uređaj pre nego što kvalifikovana osoba pravilno instalira cevi i creva.
- Staklena vrata mogu se tokom rada jako zagrejati. Držite decu i kućne ljubimce dalje od veš mašine u radu.

- Ulazna i odvodna creva za vodu moraju biti ispravno i sigurno ugrađena i neoštećena. U protivnom može doći do isticanja vode.
- Ne uklanjajte filter pumpe dok u uređaju još ima vode. Može doći do isticanja velike količine vode iz veš mašine, a zbog vruće vode postoji opasnost od opekotina.

## Upotreba i Održavanje

- Nikada nemojte koristiti zapaljive, eksplozivne ili otrovne rastvarače. Za pranje nemojte koristiti benzin, alkohol i sl.. Odaberite samo deterđente koji su prikladni za pranje u veš mašini.
- Obavezno ispraznite sve džepove. Oštri i kruti predmeti kao što su novčići, broševi, ekseri, šrafovi, kamenje itd. Mogu naneti ozbiljnu štetu i kvar na veš mašini.
- Izvadite sve predmete iz džepova, poput upaljača i šibica, pre upotrebe uređaja.
- Temeljno isperite predmete koji su prethodno ručno prani.
- Predmeti koji su zaprljani stvarima kao što su ulje za kuvanje, aceton, alkohol, benzin, petrolej, sredstva za uklanjanje mrlja, terpentin, vosak i sredstva za uklanjanje voska pre sušenja u uređaju moraju se temeljno oprati oprati vrućom vodom s dodatnom količinom deterđenta.
- Predmeti koji sadrže penastu gumu (lateks penu), kape za tuširanje, voodootporni tekstil, predmeti s gumenom podlogom i odeća ili jastuci opremljeni jastučićima od penaste gume ne smeju se sušiti u uređaju.
- Omekšivače tkanina ili slične proizvode treba koristiti prema uputstvima.
- Nikada ne pokušavajte silom otvoriti vrata. Vrata će se otključati ubrzo nakon završetka ciklusa pranja.
- Molimo vas da ne pokušavate zatvoriti vrata prekomernom silom. Ako se vrata teško zatvaraju, provjerite je li odeća pravilno ubačena i raspoređena.



- Uvek isključite uređaj iz utičnice i zatvorite slavinu dovoda vode pre čišćenja i održavanja i nakon svake upotrebe.
- U svrhu čišćenja i održavanja, uređaj nikada nemojte polivati vodom. Postoji opasnost od strujnog udara!
- Popravku sme izvoditi samo proizvođač, ovlašćeni servis ili slične kvalifikovane osobe kako bi se izbegle potencijalne opasnosti. Proizvođač nije odgovoran za štetu nastalu intervencijom neovlašćenih osoba.

### Namena uređaja

Uređaj je namenjen samo za kućnu upotrebu i za pranje tekstila u normalnim kućnim količinama pogodnim za mašinsko pranje i sušenje. Ovaj je uređaj namenjen samo unutrašnju upotrebu i nije namenjen za ugradnju u elemente.

Uređaj koristite samo u skladu prema ovim uputama. Uređaj nije namenjen za komercijalnu upotrebu.

Bilo koja druga upotreba smatra se nepropisnom. Proizvođač nije odgovoran za bilo kakvu štetu ili ozede koje bi mogle nastati zbog nepravilne uporabe.

Ovaj je uređaj namenjen upotrebi u kućnim i sličnim prostorima, kao što su:

- kuhinje osoblja u trgovinama, kancelarijama i drugim radnim okruženjima;
- od strane gostiju u hotelima, motelima i drugim stambenim prostorima;
- u seoskim kućama za iznajmljivanje;
- u prostorima koji nude „noćenje s doručkom“.

## OPIS UREĐAJA

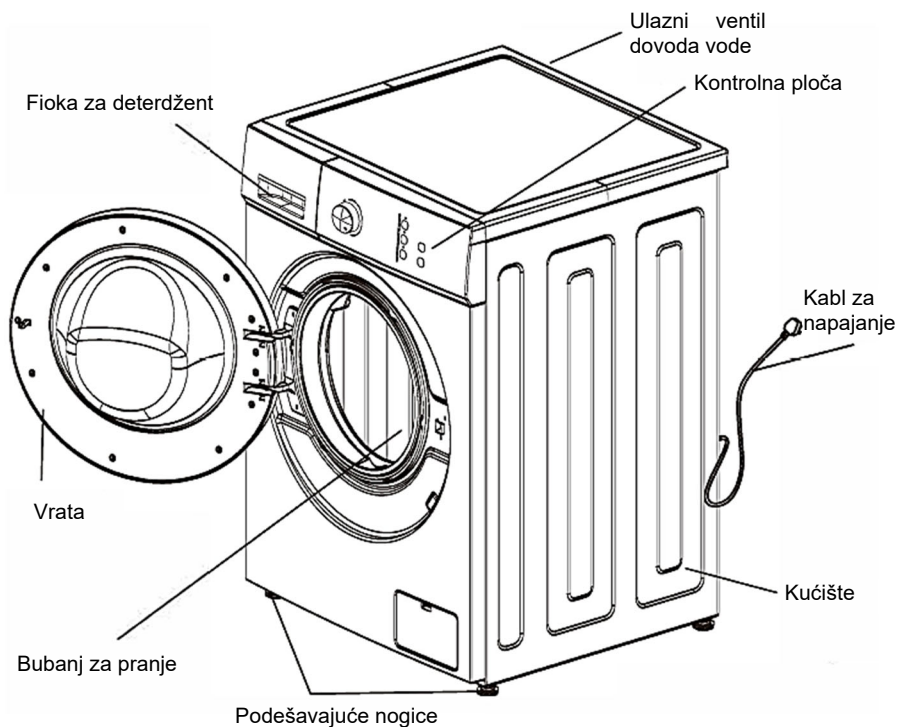

### Napomena

- Izgled i specifikacije proizvoda mogu se menjati bez prethodne najave, kako bi se poboljšao kvalitet proizvoda.
- Pri prvom korišćenju mašina može da izbaci malo vode. To je zaostala voda nakon testiranja proizvoda u procesu proizvodnje.

### Pribor

Uputstvo za upotrebu s garantnim i info listom	Crevo dovoda hladne vode	Ključ za uklanjanje transportnih vijaka	Poklopci otvora transportnih vijaka

## INSTALACIJA

### Mesto instalacije



#### Upozorenje

- Stabilnost mašine je vrlo važna kako bi se sprečilo pomeranje i klizanje mašine!
- Pazite da proizvod ne stoji ili ne prignječuje kabl napajanja!

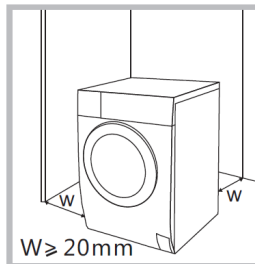

Pre instaliranja mašine odaberite pogodno mesto za instalaciju koje zahteva:

1. Čvrstu, suhu i horizontalnu površinu
2. Da nije izloženo direktnoj sunčevoj svetlosti
3. Da ima adekvatnu ventilaciju
4. Da je temperatura prostora iznad 0°C
5. Da je mesto podalje od jakih izvora toplote kao što su peći, grejalice i sl..

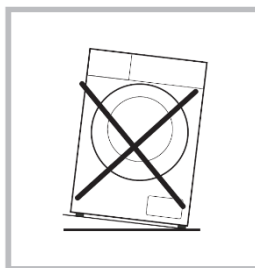

### Raspakivanje mašine



#### Upozorenje

- Ambalažni materijal (npr. folije, plastične kese, stiropor) može da bude opasan za decu.
- Postoji opasnost od gušenja! Svu ambalažu odložite dalje od dece

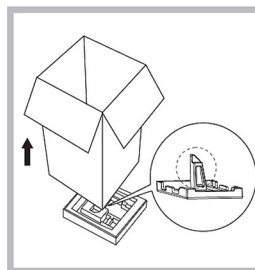

1. Izvadite kartonsku kutiju i ambalažu od stiropora.
2. Podignite veš mašinu i uklonite donji deo stiropor pakovanja. Obratite pažnju da ste zajedno s donjim stiroporom uklonili i izbočinu od stiropora.
3. Uklonite traku kojom je pričvršćen kabl napajanja i odvodno crevo.
4. Uklonite crevo dovoda vode i ostali pribor iz bubnja.

## Uklanjanje transportnih šrafova



### Upozorenje

- Pre početka korišćenja obavezno treba ukloniti transportne šrafove smeštene sa zadnje strane!
- Ukoliko transportujete veš mašinu, potrebno je ponovno postaviti transportne šrafove. Sačuvajte šrafove na poznatom mestu u slučaju ponovne upotrebe.
- Garancija ne pokriva oštećenja uzrokovana time što transportni šrafovi nisu bili uklonjeni!

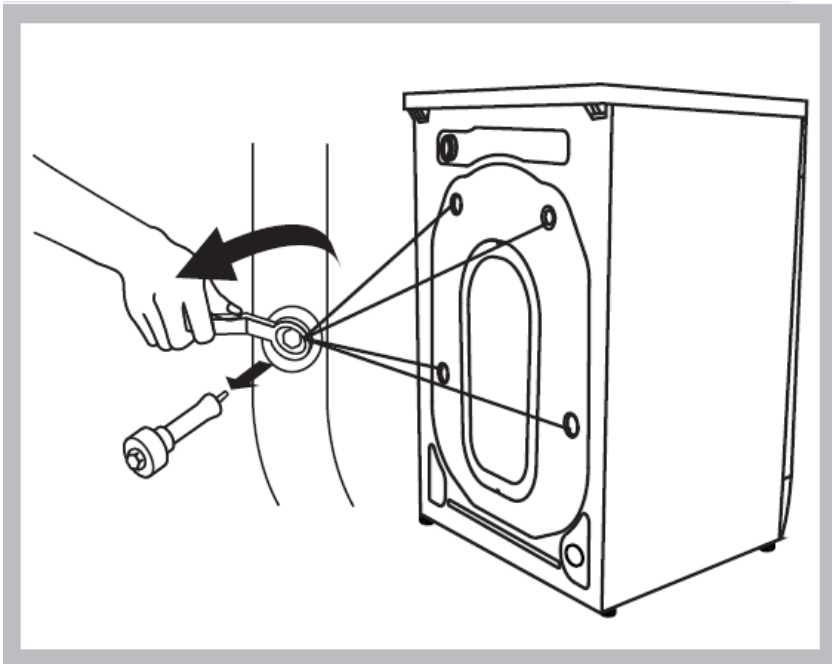

Molimo, sledite sledeće korake kako bi uklonili transportne šrafove:

1. Odvrtite 4 šrafa sa ključem i potpuno ih uklonite.
2. Postavite na rupe od transportnih šrafova poklopce koje ste dobili uz pribor.
3. Sačuvajte šrafove na poznato mesto u slučaju ponovne upotrebe.

## Poravnanje veš mašine u horizontalan položaj

### ! Upozorenje

- Sigurnosne matice na sve četiri nivelirajuće nogice moraju biti čvrsto pritegnute prema kućištu kako bi se sprečilo odvrtnje nogica

1. Proverite jesu li nogice zavrtnute na kućište do kraja. Ukoliko nisu, odvrnite sigurnosnu maticu (kako bi mogli podesiti visinu nogica) i vratite nogice u izvorni položaj da sve 4 nogice su otprilike u istom nivou, u srednjem položaju.

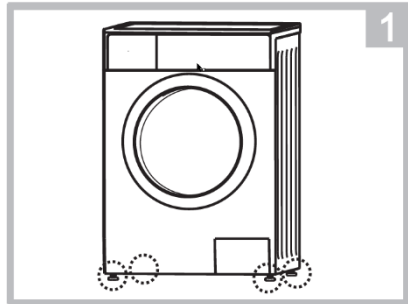

2. Okrenite nogice dok sve četiri nogice čvrsto ne dodiruju pod bez pomeranja ili ljuljanja mašine.

3. Pričvrstite sigurnosnu maticu ključem kako se nogica više ne može okretati te proverite da li je mašina stabilna.

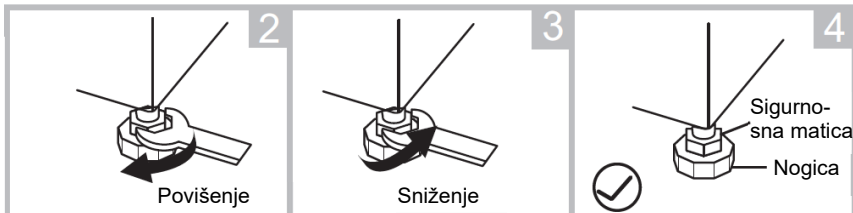

## Priključenje creva za dovod vode

### ! Upozorenje

- Kako biste sprečili curenje vode ili oštećenje creva, sledite uputstva u ovom poglavlju.
- Ne savijajte, ne lomite, ne prepravljajte i ne uklanjajte crevo za dovod vode
- Za modele koji poseduju 2 priključka, spojite jedno crevo na slavinu s toplom vodom, a drugo crevo na priključak hladne vode. Na ovaj način, smanjiće se potrošnja energije na nekim programima pranja.

## 1. Priklučenje creva na slavinu

Slavina s navojem

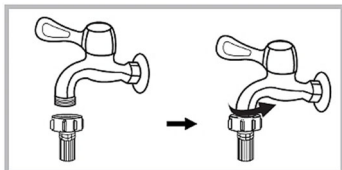

2. Priključite drugi kraj creva na ulazni ventil na zadnjoj strani mašine i čvrsto ga zategnite u smeru kazaljke na satu.

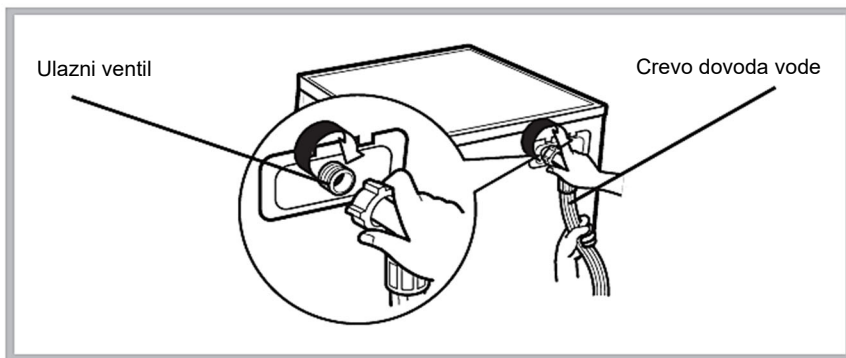

## Crevo odvoda vode

### ⚠ Upozorenje

- Nemojte savijati ili izravnavati odvodno crevo.
- Ispravno postavite odvodno crevo, u protivnom može doći do izlivanja vode iz veš mašine

Postoje dva načina postavljanja kraja odvodnog creva:

1. Postavljanje creva u odvod vode

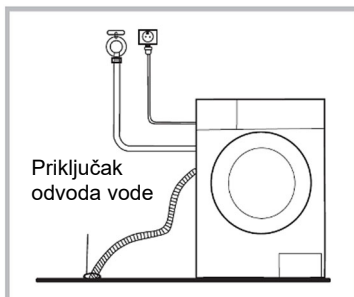

## 2. Spajanje na priključak u sklopu odvoda.

Dozvoljena visina: **Min 60cm**  
**Max: 100cm**

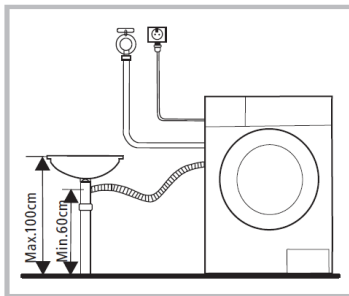

### Beleška

- Uglova podrška za crevo nije uključena uz uređaj. Po potrebi, držač potražite u vašoj lokalnoj prodavnici.

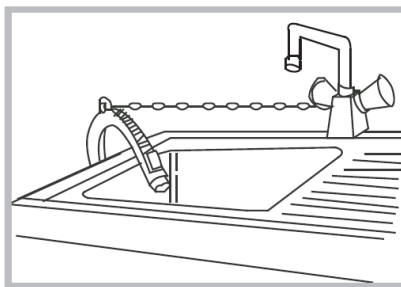
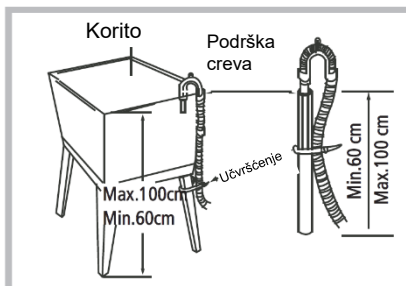

### Upozorenje

- Pri postavljanju odvodnog creva pravilno ga učvrstite.
- Ako je odvodno crevo predugo, nemojte ga stavljati većš mašinu jer to može uzrokovati probleme u radu ili izbacivanju vode.

**Čestitamo!**

**Vaša nova veš mašina sada je spremna za korišćenje!**

## BRZI POČETAK



### Opres!

- Pre početka pranja, proverite da li su na veš mašini svi priključci ispravni.
- Pre prvog pranja veša, pokrenite program pranja s praznim bubnjem (bez odeće) kako bi se u potpunosti očistila unutrašnjost veš mašine od eventualnih ostataka i prljavština nastalih prilikom proizvodnje.

## 1. Pre početka pranja

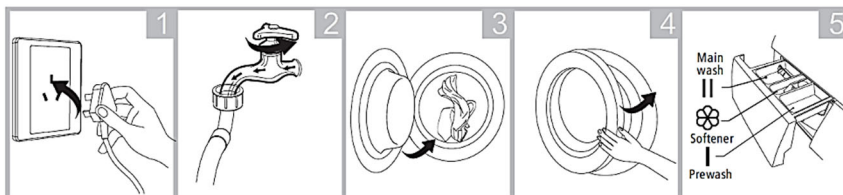

Priključite napajanje

Otvorite slavinu dovoda vode

Napunite veš

Zatvorite vrata

Dodajte deterdžent



### Beleška

- Ukoliko ste odabrali funkciju pretpranja, deterdžent treba dodati u „odeljak I“ (za pretpranje) i „odeljak II“ (glavno pranje) (za mašine koje poseduju ovu funkciju).

## 2. Pranje

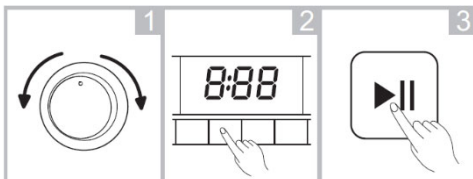

Odaberite program pranja

Odaberite dodatnu funkciju (opcija)

Pritisnite taster Start/Pause za početak pranja



### Beleška

- Korak 2 je opcionalan i može da se preskoči.
- Crteži su informativni, vaš proizvod može neznatno da se razlikuje, ali funkcionalnost ostaje ista



### 3. Nakon pranja

Kad je program pranja završen, čućete zvučni signal i na LED ekranu biti će prikazana poruka "End".

#### **Zaključavanje i otključavanje vrata**

- Kada mašina za pranje veša započne ciklus pranja, vrata će se automatski zaključati i indikator „**Zaključana vrata**“ na kontrolnoj tabli će zasvetleti (opcija, ne svi modeli).

#### **Otpuštanje zaključavanja**

- Kada se ciklus pranja završi, indikator „Zaključavanje vrata“ će i dalje svetleti (opcija). Sačekajte oko 2 minuta, vrata će se automatski otključati.

#### **Otvaranje vrata tokom ciklusa pranja**

- Pritisnite dugme **Start/Pauza** i mašina za pranje veša će prestati da radi. Sačekajte oko 2 minuta, vrata će se automatski otključati.
- Budite oprezni, ako otvorite vrata tokom ciklusa pranja, pena se može preliti. Molimo uhvatite penu peškirom.
- Ako je temperatura vode previsoka, vrata se ne mogu otvoriti.
- Ako je nivo vode previsok, vrata se ne mogu otvoriti tokom rada.

## PRE SVAKOG PRANJA

- Radni uslovi za rad mašine treba da budu (0-40)°C. Ako se mašina koristi u prostoru gde temperatura može biti ispod 0°C, ulazni ventil i odvodni sistem mogu da se oštete ili smrznju. Ako je mašina bila smeštena u prostoru gde je temperatura bila 0°C ili niža, tada mašinu premestite u prostor gde je temperatura viša kako bi se osiguralo da crevo za dovod vode i odvodno crevo pre upotrebe ne bude zamrznuto.
- Pre pranja projerite nalepnice i objašnjenja upotrebe deterdženta. Koristite deterdžent bez pene ili s manje pene, pogodan za mašinsko pranje.



Proverite deklaracije na odeći



Odstranite sve strane predmete iz džepova



Zavežite pertle, zatvorite patente zatvarače



Postavite manje komade odeće u vreću za pranje.



Okrenite osetljivi veš na suprotnu stranu



Odvojite različite vrste veša za odvojeno pranje



### Upozorenje

- Prilikom pranja velikih ili teških komada odeće, može se dogoditi promena u balansu bubnja mašine. Zbog toga se savetuje dodavanje još jednog ili dva komada odeće za pranje, kako bi se centrifuga mogla nesmetano odvijati.
- Ne perite odeću koja je bila u dodiru s kerozinom, benzinom, alkoholom i drugim zapaljivim materijalima.

## FIOKA ZA DETERDŽENT

**Glavno pranje** 

- Rastvorite deterdžent (npr. komadiće sapuna) pre stavljanja u odeljak za deterdžent.

---



- Koristite deterdžent koji stvara manje pene.
- Razblažite koncentrovani deterdžent pre nego što ga stavite u odeljak za deterdžent.

**Omekšivač** 

- Stavite omekšivač pre pranja, automatski će se sipati u bubanj kada se aktivira funkcija za omekšivač.
- Kada koristite koncentrovani omekšivač, razblažite ga vodom.
- Ne sipajte preko znaka za MAX nivo.

**Pretpranje** 

- Stavite blaži deterdžent nakon što izaberete funkciju Pretpranje ako je odeća previše prljava.

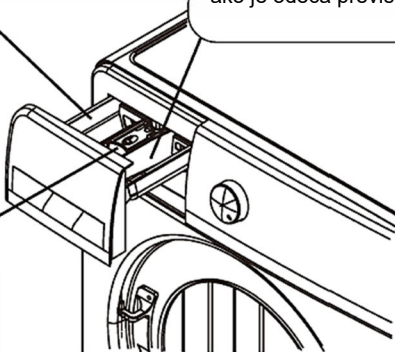

- Koristite odgovarajući deterdžent.
- Nemojte koristiti previše deterdženta koji će stvarati previše pene i uticati na kvalitet pranja ili će izazvati kvar.
- Odaberite deterdžent prema vrsti odeće, boji, temperaturi vode i stepenu zaprljanosti.
- Koristite blaži deterdžent da biste postigli efekat pranja i zaštitili okolinu.

### Preporuke za upotrebu deterdženta na različitim temperaturama

- Kada perete jako zaprljano belo, preporučujemo da koristite programe za pamuk na 60°C ili više i normalan prašak za pranje koji sadrži sredstva za izbeljivanje koja na srednjim/visokim temperaturama daju najbolje rezultate.
- Za pranje između 40°C i 60°C, koristite tip deterdženta koji odgovara vrsti tkanine i stepenu zaprljanosti.  
Normalni praškovi su pogodni za "bele" ili obojene tkanine sa visokim stepenom zaprljanosti, dok su tečni deterdženti ili praškovi sa "zaštitom boje" pogodni za obojene tkanine sa manjim stepenom zaprljanosti.
- Za pranje na temperaturama ispod 40°C preporučujemo upotrebu tečnih deterdženata ili deterdženata koji su posebno označeni kao pogodni za pranje na niskim temperaturama.

# KONTROLNA PLOČA

Model: WFL-100616CS

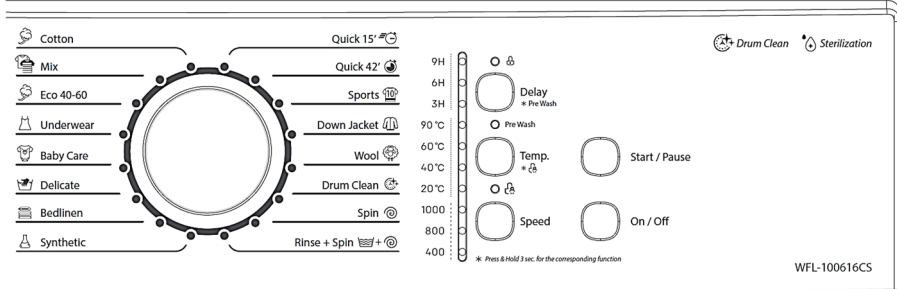

## Napomena

- Prkazana slika je informativnog karaktera. Stvarni proizvod koji dobijete može se neznatno razlikovati.

### 1. On/Off Dugme

- Za uključjenje pritisnite **ON/OFF**.
- Kada se program pranja završi, pritisnite **On/Off** da isključite napajanje.

### 2. Start/Pause Dugme (Početak pranja / Pauza)

- Pritisnite da biste pokrenuli program pranja.
- Pritisnite za pauzu tokom ciklusa pranja, pritisnite ponovo za nastavak ciklusa.

### 3. Delay Dugme (Odlaganje početka)

Kada koristite funkciju za Odlaganje početka pranja, vreme odlaganja može biti **3sata, 6sati, 9sati, 12sati, 15sati, 18sati**.

- Ako želite da otkazete funkciju odlaganja, pritisnite **"Delay"** dugme ceo ciklus.
- Vreme odlaganja se odnosi na vreme završetka pranja od trenutka podešavanja
- Funkcija odlaganja se aktivira nakon što se izabere program, a pre nego što se pritisne dugme **"Start/Pause"**.

### 4. Pre Wash (Pred pranje)

- Ako je odeća previše prljava, možete izabrati ovaj program pre pranja.
- Pritisnite **"Delay"** duže od 3 sekunde da uključite/isključite Pre Wash funkciju.

### 5. Temp. Dugme (Izbor temperature)

- Odaberite temperaturu vode u prema vrsti veša i zaprljanosti
- Različiti programi pranja imaju različit opseg podešavanja temperature.

### 6. Child-Lock (Funkcija zaključavanja za decu)

- Uključivanje/isključivanje funkcije zaključavanja za decu.
- Dok je funkcija **Child-Lock** aktivna, druga dugmad nisu dostupna za izbor osim **On/Off** dugmeta.
- Pritisnite i zadržite **Temp.** dugme duže od 3 sekunde za uključivanje/isključivanje Child-Lock funkcije.

### 7.Speed Dugme (Centrifiga)

- Izaberite brzinu centrifuge u skladu sa količinom i vrstom veša koji se pere.
- Različiti programi pranja imaju različit opseg podešavanja temperature.

### 8.Washing program selector (Dugme za izbor programa pranja)

- Izaberite program pranja prema vrsti veša.

### 9.Status Indikator

**Door Lock**  : Svetli kada su vrata zaključana.

**Pre Wash**: Svetli kada je aktivna funkcija pretpranja.

**Child Lock**  : Svetli kada je aktivna funkcija zaključavanja za decu.

### Model: WFL-100616CDS

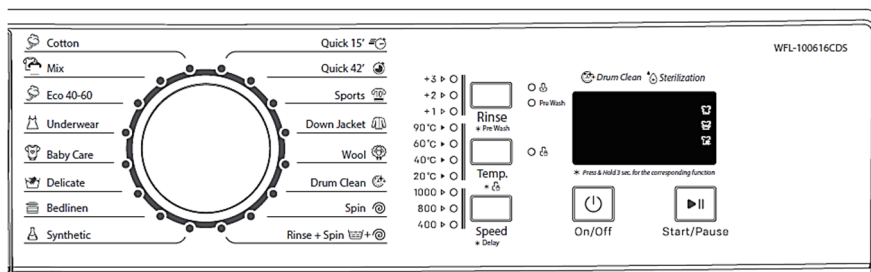

### Napomena

- Prkazana slika je informativnog karaktera. Stvarni proizvod koji dobijete može se neznatno razlikovati.

### 1.On/Off Dugme

- Za uključenje pritisnite dugme **On/Off**.
- Kada se program pranja završi, pritisnite **On/Off** da isključite napajanje..

### 2.Start/Pause Dugme

- Pritisnite ga da biste pokrenuli program pranja.
- Pritisnite ga za pauzu tokom ciklusa pranja, pritisnite ponovo za nastavak ciklusa.

### 3.Rinse Dugme (Ispiranje)

- Nakon što izaberete program pranja, možete odabrati dodatno ispiranje pritiskom na **Rinse Dugme**. Dodatno ispiranje poboljšava performanse pranja.

### 4. Temp. Dugme (Izbor temperature)

- Odaberite temperaturu vode u prema vrsti veša i zaprljanosti .
- Različiti programi pranja imaju različit opseg podešavanja temperature

### 5. Speed Dugme (Centrifuga)

- Izaberite brzinu centrifuge u skladu sa količinom i vrstom veša koji se pere.
- Različiti programi pranja imaju različit opseg podešavanja temperature.

### 6. Washing program selector (Dugme za izbor programa pranja)

- Izaberite program pranja prema vrsti veša.

### 7. Status Indicator

**Door Lock**  : Svetli kada su vrata zaključana.

**Pre Wash**  : Svetli kada je aktivna funkcija pretpranja.

**Child Lock**  : Svetli kada je aktivna funkcija zaključavanja za decu.

**Wash**  : Svetli kada je aktivna funkcija pranja.

**Rinse**  : Svetli kada je aktivna funkcija ispiranja.

**Spin**  : Svetli kada je aktivna funkcija centrifugiranja.

### 8. Pre Wash (Pred pranje)

- Ako je odeća previše prljava, možete izabrati ovaj program pre pranja.
- Pritisnite "**Delay**" duže od 3 sekunde da uključite/isključite Pre Wash funkciju .

### 9.Delay (Vreme odlaganja)

- Vreme odlaganja se odnosi na period od trenutka podešavanja do kraja pranja.
- Pritisnite dugme "**Speed**" duže od 3 sekunde da biste ušli u funkciju "Delay", u isto vreme trebalo bi da pritisnete "Speed" da izaberete odgovarajuće vreme odlaganja u roku od 5 sekundi, u suprotnom opcija će se isključiti, na ekranu se prikazuje podrazumevano vreme.
- Okrenite program pranja da biste otkazali funkciju.

## Uvođenje funkcije i programa

















### Standardna upotreba

#### 1.Pripremanje

- Otvorite vrata, stavite odeću i zatvorite vrata.
- Otvorite fioku za deterdžent, dodajte deterdžent i zatvorite.
- Otvorite dovod vode i priključite kabl za napajanje.

#### 2.Pritisnite **On/Off** dugme

#### 3.Programi se mogu birati prema zahtevima.

**Cotton**  --- **Mix**  --- **Eco 40-60**  --- **Underwear**  --- **Baby Care**  ---  
**Delicate**  --- **Bedlinen**  --- **Synthetic**  --- **Rinse+Spin**  ---  
**Spin**  --- **Tub Clean**  --- **Wool**  --- **Down Jacket**  --- **Sports**  ---  
**Quick 42'**  --- **Quick 15'** 

#### 4.Pritisnite **Start/Pause** dugme i izabrani program pranja će se pokrenuti.

#### 5.Kada se program pranja završi oglasice se zvučni signal.

- Otvorite vrata i izvadite odeću.
- Isključite kabl za napajanje i zatvorite dovod vode.

## PROGRAMI

Kako bi pranje bilo efikasno i prilagođeno vrsti veša koje se pere, potrebno je odabrati odgovarajući program pranja, prema vrsti veša, zaprljanosti i količini (težini).

Program	Opis
<b>Cotton (Pamuk)</b>	Pamučne i lanene tkanine, otporne na toplinu.
<b>Mix</b>	Mešovito punjenje mašine odećom koja se sastoji od pamuka i sintetike.
<b>ECO 40-60</b>	Program eco 40-60 je u stanju da zajedno u istom ciklusu pere normalno zaprljani pamučni veš koji je deklarisan da se pere na 40°C ili 60°C i ovaj program se koristi za procenu usklađenosti sa zakonima EU o eko-dizajnu.
<b>Underwear</b>	Pranje donjeg veša
<b>Baby Care (Dečji osetljivi veš)</b>	Odabirom ovog programa pranje odeće beba čini temeljitijom, a boljim ispiranjem zaštićujete bebinu osjetljivu kožu.
<b>Delicate</b>	Pranje osjetljive odeće, svile
<b>Bedlinen</b>	Pranje tekstila sa oznakom za mašinsko pranje, kao što su posteljina, zavese itd.
<b>Synthetic (Sintetika)</b>	Sintetičke tkanine: npr. košulje, kaputi, mešani tekstili. Tokom pranja pletenih tekstila, smanjuje se količina deterdženta zbog labavijeg pletenja i lakšeg stvaranja pene.
<b>Rinse &amp; Spin (Ispiranje i centrifuga)</b>	Program koji pokreće ispiranje i zatim "Centrifugu".
<b>Spin (centrifuga)</b>	Uključenje centrifuge.
<b>Tub Clean (Čišćenje bubnja)</b>	Program za čišćenje veš mašina (bubanj) pomoću sterilizacije na visokim temperaturama od 90 ° C kako bi pranje veša postala higijenski. Ne stavljajte odeću tokom ovog postupka. Ako dodate pravu količinu izbeljivača na bazi hlora, efekat čišćenja bubnja će biti bolji. Koristite ovaj program povremeno po potrebi.
<b>Wool (Vuna)</b>	Program za pranje vune ili osjetljivih tkanina. Posebno nežan program pranja kako bi se spriječilo skupljanje i razvlačenje tkanine. Program radi dulje pauze u pranju (tkanina se namače u tekućini za pranje).
<b>Down Jacket</b>	Unutrašnja garderoba, majice, košulje
<b>Sports</b>	Pranje aktivnog veša
<b>Quick 42' (Brzo pranje 42 min)</b>	Kratki program pranja prilagođen manjim količinama manje zaprljanog rublja.
<b>Quick 15' (Brzo pranje 15')</b>	Kratki program pranja prilagođen manjim količinama manje zaprljanog rublja.#

## Opcije pranja (WFL-100616CS, WFL-100616CDS)

Program	Temperatura (°C)	Brzina centrifuge (Run/min.)	Vreme (h:min)	Kapacitet punjenja (kg)
<b>Cotton</b>	Cold (20°C,40°C,60°C,90°C)	800 (0,400,1000)	0:54	≤6
<b>Mix</b>	Cold (20°C,40°C)	800 (0,400)	1:00	≤4
<b>Eco 40-60</b>	40°C (Cold, 20°C,60°C)	1000 (0,400,800)	3:18	≤2
<b>Underwear</b>	20°C (Cold,40°C)	800 (0,400)	0:59	≤3
<b>Baby Care</b>	60°C (40°C,90°C)	800 (0,400,1000)	2:06	≤3
<b>Delicate</b>	20°C (Cold,40°C)	800 (0,400)	0:48	≤2
<b>Bedlinen</b>	40°C (Cold,20°C)	800 (0,400)	1:08	≤2
<b>Synthetic</b>	40°C (Cold,20°C,60°C)	800 (0,400,1000)	1:07	≤2
<b>Quick 15'</b>	Cold (20°C,40 °C)	800 (0,400)	0:15	≤2
<b>Quick 42'</b>	20°C (Cold,40°C)	800 (0,400)	0:42	≤2
<b>Sports</b>	Cold (20 °C,40°C)	800 (0,400)	0:44	≤4
<b>Down Jacket</b>	40°C (Cold,20°C)	800 (0,400)	0:58	≤2
<b>Wool</b>	40°C (Cold,20°C)	800 (0,400)	0:47	≤2
<b>Tub Clean</b>	60°C	800	1:15	-
<b>Spin</b>	-	800 (0,400,1000)	0:10	≤6
<b>Rinse+Spin</b>	-	800 (0,400,1000)	0:16	≤6



## Dodatne informacije

1. Potrebno vreme se može promeniti usled pritiska vode, stanja odvoda, tekstila odeće, težine, promene temperature vode.
2. Tokom procesa pranja, vreme pranja i centrifuge će se razlikovati od stvarnog vremena rada.
3. Tokom procesa pranja, biće prikazano realno vreme trajanja pranja u skladu sa procenjenom promenom težine odeće.
4. Zbog različite težine odeće i deterdženta, ako je brzina centrifuge preniska, učinak ispiranja neće biti dobar, povećajte vreme ispiranja.
5. Podaci u grafikonu mogu se razlikovati kod različitih modela.
6. Kada podešavate podrazumevani program kao energetski efikasan program, vreme pranja će se automatski povećati.



### Napomena

- Program za energetsko ispitivanje: ECO 40-60. Brzina: najveća brzina; Drugo je fabrički zadano.
- Pola Punjenja za mašinu kapaciteta od 8,0 kg: 4 kg.
- Pola Punjenja za mašinu kapaciteta od 7,0 kg: 3,5 kg.
- Pola Punjenja za mašinu kapaciteta od 6,0 kg: 3 kg.
- "Pamuk ECO 40-60" je standardni program pranja na koje se odnose informacije na Energetskoj nalepnici i Informacijskom listu, a prikladni su za pranje normalno zaprljanog pamučnog veša. To je najefikasniji program u smislu kombinacije energije i potrošnje vode, te vrste pamučnog veša. Stvarna temperatura vode može da se razlikuje od deklarisanе temperature ciklusa.
- Deklarisane i preporučene količine punjenja veša u gornjim tabelama su preporuke gdje mašina daje najbolje rezultate pranja. Korisnik može puniti mašinu i s većom količinom veša do dozvoljenog maksimalnog kapaciteta, ali tada rezultati i efikasnost pranja biti će manja.

## ČIŠĆENJE I ODRŽAVANJE



### Upozorenje

- Pre početka čišćenja ili održavanja mašine, obavezno odspojite uređaj s napajanja i zatvorite slavinu dovoda vode.

## Čišćenje kućišta

Pravilno održavanje mašine može produžiti njezin radni vek.

Površina kućišta po potrebi može se čistiti razređenim neabrazivnim neutralnim deterdžentima. Ako dođe do izliva vode, vlažnom krpom odmah obrišite mašinu i pod.

Ne koristite četke, abrazivne krpe, žičane četke, abrazivne i nagrizajuće hemijske čistače ili organske razređivače (poput alkohola, acetona, ulja i sl.).

Nemojte ispirati kućište tečnom vodom kako bi izbegli ulazak vode unutar mašine i oštećenje električne izolacije i ostalih delova. Koristite lagano navlaženu krp, a zatim suhu krp za čišćenje prednje kontrolne ploče.

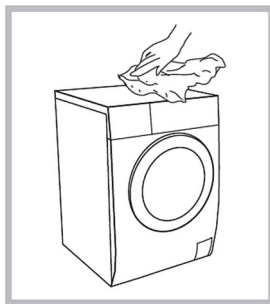

### Beleška

- Za čišćenje nemojte koristiti kiseline, razređivače i druga nagrizajuća sredstva poput alkohola i nagrizajućih hemijskih proizvoda.

## Čišćenje bubnja

Usled povećane vlage i kontakta metalnih delova na odeći i bubnja, može da se dogodi da se na bubnju pojave mrlje od rđe. Preporuka je da se takve mrlje odmah očiste deterdžentom koji nije na bazi hlora. Nikada nemojte koristiti abrazivna sredstva i krpe koje imaju abrazivna svojstva, npr. čeličnu vunu.



### Beleška

- Nemojte stavljati veš u mašinu tokom čišćenja bubnja.

## Čišćenje gume i stakla vrata

Nakon pranja, obrišite staklo i gumu vrata i ostavite neko vreme vrata otvorenima kako bi se osušila unutrašnjost bubnja.

Ako dozvolite nakupljanje nečistoće i kamenca na staklu i bravi vrata, može se dogoditi da brava počne propuštati vodu.

Proverite utore na bravi i ukoliko pronađete strane predmete kao što su novčići, dugmad i drugi predmeti obavezno ih odstranite.

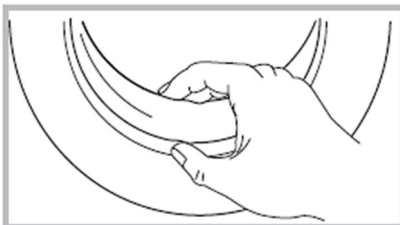

## Čišćenje priključka i ulaznog filtera vode



### Beleška

- Ulazni filter mora se periodično čistiti ili ukoliko primetite da je ulazni pritisak vode smanjen.

### Čišćenje filtera na slavini:

1. Zatvorite ulaznu slavinu
2. Uklonite (odvijte) priključno crevo sa slavine.
3. Očistite filter na crevu (ukoliko postoji) i priključak na slavini.
4. Ponovo priključite crevo na slavinu, otvorite slavinu i proverite da li kojim slučajem postoji curenje.

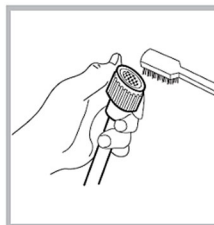
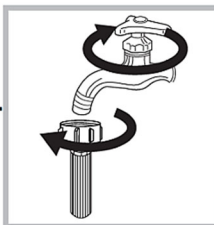

### Čišćenje filtera na ulazu u mašinu:

1. Zatvorite ulaznu slavinu
2. Uklonite (odvijte) priključno crevo sa priključka na mašini.
3. Očistite filter na priključku.
4. Ponovo priključite crevo na mašinu, otvorite ulaznu slavinu i proverite da li kojim slučajem postoji curenje.

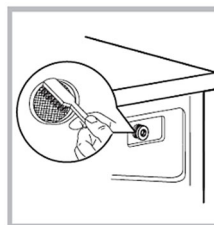

### Beleška

- Filter možete očistiti odvojeno, da ga odvojite s priključka, operete i vratite na priključak;
- Ponovo priključite crevo, otvorite ulaznu slavinu i proverite da li postoji curenje.

## Čišćenje fioke za deterdžent:

1. Pritisnite plastični deo u odeljku za omekšivač, označen strelicom na donjem crtežu.
2. Podignite fioku prema gore i izvadite fioku. Temeljno operite sve delove fioke vodom, uključujući i plastični umetak omekšivača.
3. Vratite umetak omekšivača i gurnite fioku na svoje mesto.

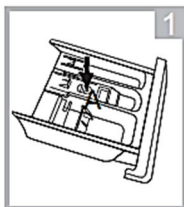

Izvucite fioku deterdženta tako da pritisnete na tačku A



Očistite fioku tečnom vodom

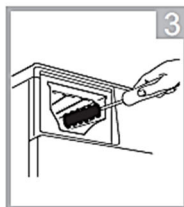

Očistite unutrašnjost odeljka fioke

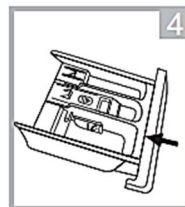

Vratite fioku u odeljak mašine



### Beleška

- Za čišćenje nemojte koristiti kiseline, razređivače i druga nagrizajuća sredstva poput alkohola i nagrizajućih hemijskih proizvoda.

## Čišćenje filtera pumpe za izbacivanje vode:

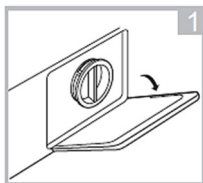

Otvorite poklopac s donje prednje strane

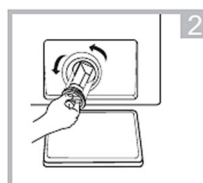

Uklonite filter okretanjem suprotno od kazaljke na satu.



Uklonite prljavštinu ili strane predmete

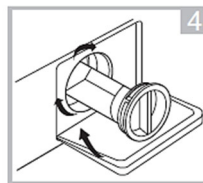

Vratite filter na mesto i zatvorite poklopac.



### Upozorenje

- Budite pažljivi jer voda u mašini može biti vrela!
- Pričekajte da se voda unutar mašine ohladi.
- Pre čišćenja isključite mašinu s napajanja kako biste izbegli rizik od strujnog udara.
- Filter odvodne pumpe može filtrirati sitne strane stvari iz pranja, ali veći predmeti mogu se zaglaviti u filteru i blokirati pumpu ili odvod vode.
- Povremeno očistite filter kako bi mašina mogla nesmetano da funkcioniše.



### Upozorenje!

- Postavite plitku posudu ispod otvora filtera pumpe, jer kad uklonite Filter moguće je da će početi da curi voda koja se nalazi u instalaciji mašine.
- Kad se mašina koristi i zavisno o odabranom programu, u pumpi može biti vruća voda. Nikada nemojte uklanjati poklopac pumpe tokom ciklusa pranja! Pričekajte da mašina završi ciklus i da je prazna. Prilikom vraćanja Filtera, osigurajte da je filter čvrsto pritegnut, kako bi sprečili curenje vode.

## Transport

- Pre transporta:- Sigurnosne zavrtnje mora da ugradi kvalifikovana osoba..
  - Ispustite preostalu vodu iz mašine.
- Mašina za pranje veša je veoma teška. Pažljivo ga nosite. Nikada nemojte držati ili nositi mašinu za pranje veša za vrata, ručke, komande ili bilo koji drugi lako lomljivi deo
- Mašinu treba transportovati u originalnom pakovanju ili umotanu u meku krpu kako bi se sprečila oštećenja.
- Neodgovarajuće pakovanje može oštetiti spoljašnju površinu uređaja.
- Kada se krećete, držite i prihvatite uređaj za ivice kućišta ili postolja. Ni u kom slučaju ne podižite mašinu držeći ivice gornjeg poklopca.
- Ne okrećite mašinu naopako, horizontalno i ne izlažite je jakim vibracijama.

### **Napomena:**

***Garancija ne pokriva bilo kakav kvar ili mehaničko oštećenje koji je nastao tokom utovara, istovara ili transporta mašine.***

## Isključenje ukoliko se mašina neće koristiti duže vreme

Ako se mašina neće koristiti duže vreme, isključite mašinu sa napajanja (isključite utikač iz utičnice), ispraznite bubanj, zatvorite slavinu za vodu.

Držite vrata lagano otvorena kako biste izbegli stvaranje neugodnog mirisa.

Nemojte skladištiti mašinu u prostoriji u kojoj temperatura može biti niža od 0°C.

Zamrzavanje vode može oštetiti delove mašine.

## UKLANJANJE PROBLEMA



### Beleška

- Neke jednostavne probleme korisnik može da reši bez pomoći ovlašćenog servisa. Ako problem nije rešen konsultacijom s donjom tabelom, kontaktirajte ovlašćeni servis.

Opis problema	Razlog	Rešenje
Mašinu nije moguće pokrenuti	<ul style="list-style-type: none"> <li>• Vrata nisu ispravno zatvorena</li> </ul>	<ul style="list-style-type: none"> <li>• Ponovo zatvorite vrata i pokušajte ponovo uključiti mašinu</li> <li>• Proverite da nema zaglavljene odeće između vrata i kućišta</li> </ul>
Nije moguće otvoriti vrata	<ul style="list-style-type: none"> <li>• Ovo je potpuno normalno. Sigurnosni mehanizam zaštite od preliva vode je aktivan. Pričekajte nekoliko minuta i tada ćete moći da otvorite vrata</li> </ul>	<ul style="list-style-type: none"> <li>• Pričekajte da se program pranja završi. Nakon završetka programa pranja, nekoliko minuta kasnije vrata će se otključati.</li> <li>• Isključite napajanje i ponovno pokrenite mašinu</li> </ul>
Curenje vode	<ul style="list-style-type: none"> <li>• Curi voda na dovodnom crevu vode</li> <li>• Filter pumpe nije pritegnut do kraja.</li> </ul>	<ul style="list-style-type: none"> <li>• Proverite dovodno crevo i po potrebi pritegnite spojeve na slavini ili priključku creva na mašinu</li> <li>• Očistite filter pumpe i bravicu filtera.</li> </ul>
Nakupine deterdženta unutar fioke za deterdžent	<ul style="list-style-type: none"> <li>• Deterdžent se "okamenio" u pretincima</li> </ul>	<ul style="list-style-type: none"> <li>• Očistite fioku za deterdžent</li> </ul>
Indikator ili ekran ne svetli	<ul style="list-style-type: none"> <li>• Došlo je do smetnje u električnom napajanju</li> </ul>	<ul style="list-style-type: none"> <li>• Isključite mašinu s napajanja i ponovno je uključite nakon 10-tak sekundi</li> </ul>
Neobični zvuk		<ul style="list-style-type: none"> <li>• Proverite da li su uklonjeni transportni šrafovi</li> <li>• Proverite stabilnost mašine. Ispravno podesite stabilnost okretanjem nivelišućih nogica</li> </ul>

## GREŠKE-KODOVI

WFL-100616CS

Problem	Indikatorska svetla				Provera	Rešenje
	Child Lock	3H	6H	9H		
Ne prima vodu	Blinka	Svetli	Isklj.	Isklj.	<ul style="list-style-type: none"> <li>• Proverite da li je dovodna slavina otvorena?</li> <li>• Da li je dovod vode prekinut ili je pritisak vode pre nizak?</li> <li>• Da li su cevi za dovod vode zamrznute?</li> <li>• Da li su filteri blokirani?</li> </ul>	<ul style="list-style-type: none"> <li>• Otvorite dovodnu slavinu</li> <li>• Molimo sačekajte još malo</li> <li>• Koristite toplu vodu da odmrznete cevi</li> <li>• Očistite filtere</li> </ul>
Ne ispušta vodu	Blinka	Isklj.	Svetli	Isklj.	<ul style="list-style-type: none"> <li>• Da li su izlazne cevi postavljene previsoko?</li> <li>• Da li su odvodne cevi zamrznute?</li> <li>• Da li su izlazna cev ili odvodni ventil (ako postoji) blokirani?</li> </ul>	<ul style="list-style-type: none"> <li>• Pomerite odvodnu cev niže</li> <li>• Koristite toplu vodu da odmrznete cevi</li> <li>• Proverite i očistite odvodnu cev i odvodni ventil</li> </ul>
Ne pokreće program	Blinka	Isklj.	Isklj.	Svetli	<ul style="list-style-type: none"> <li>• Da li je utikač je priključen na utičnicu za napajanje</li> <li>• Da li je dugme Start/Pause pritisnuto?</li> <li>• Da li su vrata dobro zatvorena?</li> </ul>	<ul style="list-style-type: none"> <li>• Proverite utikač za napajanje i napajanje</li> <li>• Pritisnite dugme Start/Pause</li> <li>• Proverite vrata i ponovo ih zatvorite.</li> </ul>
Ne okreće ili povremeno okreće bubanj	Blinka	Svetli	Isklj.	Svetli	<ul style="list-style-type: none"> <li>• Proverite da li su transportni zavrtnji uklonjeni?</li> <li>• Da li je mašina je stabilno postavljena?</li> <li>• Da li je težina odeće je suviše laka ili preteška?</li> </ul>	<ul style="list-style-type: none"> <li>• Uklonite transportne zavrtnje</li> <li>• Postavite mašinu na stabilnu i ravnu površinu</li> <li>• Proverite težinu odeće</li> </ul>
Konstanto prima vodu	Blinka	Svetli	Svetli	Isklj.	<ul style="list-style-type: none"> <li>• Zatvorite dovodnu slavinu, izvucite utikač i obratite se ovlašćenom servisu za pomoć</li> </ul>	
Bubanje se ne okreće	Blinka	Isklj.	Isklj.	Isklj.	<ul style="list-style-type: none"> <li>• Zatvorite dovodnu slavinu, izvucite utikač i obratite se ovlašćenom servisu za pomoć</li> </ul>	
Previše mehurića i pene	-	-	-	-	<ul style="list-style-type: none"> <li>• Podesite količinu deterdženta</li> <li>• Koristite deterdžent koji ne stvara previše pene</li> </ul>	

## WFL-100616CDS

Problem	Provera	Rešenje
<b>Mašina ne pokreće program</b>	<ul style="list-style-type: none"> <li>• Da li je utikač je priključen u utičnicu za napajanje</li> <li>• Da li je dugme Start/Pause pritisnuto?</li> <li>• Da li su vrata dobro zatvorena?</li> </ul>	<ul style="list-style-type: none"> <li>• Proverite utikač za napajanje i napajanje</li> <li>• Pritisnite dugme Start/Pause</li> <li>• Proverite vrata i ponovo ih zatvorite.</li> </ul>
<b>Displej prikazuje "UE" (Ne okreće ili povremeno okreće bubanj)</b>	<ul style="list-style-type: none"> <li>• Proverite da li su transportni zavrtnji uklonjeni?</li> <li>• Da li je mašina je stabilno postavljena?</li> <li>• Da li je težina odeće je suviše laka ili preteška?</li> </ul>	<ul style="list-style-type: none"> <li>• Uklonite transportne zavrtnje</li> <li>• Postavite mašinu na stabilnu i ravnu površinu</li> <li>• Proverite težinu odeće</li> </ul>
<b>Displej prikazuje "IE" (Ne prima vodu)</b>	<ul style="list-style-type: none"> <li>• Proverite da li je dovodna slavina otvorena?</li> <li>• Da li je dovod vode prekinut ili je pritisak vode pre nizak?</li> <li>• Da li su cevi za dovod vode zamrznute?</li> <li>• Da li su filteri blokirani?</li> </ul>	<ul style="list-style-type: none"> <li>• Otvorite dovodnu slavinu</li> <li>• Molimo sačekajte još malo</li> <li>• Koristite toplu vodu da odmrznete cevi</li> <li>• Očistite filtere</li> </ul>
<b>Displej prikazuje "OE" (Ne ispušta vodu)</b>	<ul style="list-style-type: none"> <li>• Da li su izlazne cevi postavljene previsoko?</li> <li>• Da li su odvodne cevi zamrznute?</li> <li>• Da li su izlazna cev ili odvodni ventil (ako postoji) blokirani?</li> </ul>	<ul style="list-style-type: none"> <li>• Pomerite odvodnu cev niže</li> <li>• Koristite toplu vodu da odmrznete cevi</li> <li>• Proverite i očistite odvodnu cev i odvodni ventil</li> </ul>
<b>Displej prikazuje "DE" Mašina ne pokreće program</b>	<ul style="list-style-type: none"> <li>• Da li je utikač je priključen u utičnicu za napajanje</li> <li>• Da li je dugme Start/Pause pritisnuto?</li> <li>• Da li su vrata dobro zatvorena?</li> </ul>	<ul style="list-style-type: none"> <li>• Proverite utikač za napajanje i napajanje</li> <li>• Pritisnite dugme Start/Pause</li> <li>• Proverite vrata i ponovo ih zatvorite.</li> </ul>
<b>Previše mehurića i pene</b>	<ul style="list-style-type: none"> <li>• Da li je količina deterdženta prevelika?</li> <li>• Da li koristite deterdžent za mašinsko pranje?</li> </ul>	<ul style="list-style-type: none"> <li>• Podesite količinu deterdženta</li> <li>• Koristite deterdžent za mašinsko pranje koji ne stvara previše pene</li> </ul>
<b>Displej prikazuje "FE" (Konstanto prima vodu)</b>	<ul style="list-style-type: none"> <li>• Zatvorite dovodnu slavinu, izvucite utikač i obratite se ovlašćenom servisu za pomoć</li> </ul>	
<b>Displej prikazuje "tE" (Grejač ne greje vodu)</b>	<ul style="list-style-type: none"> <li>• Zatvorite dovodnu slavinu, izvucite utikač i obratite se ovlašćenom servisu za pomoć</li> </ul>	
<b>Displej prikazuje "LE" or "CE" (Bubanj se ne okreće)</b>	<ul style="list-style-type: none"> <li>• Zatvorite dovodnu slavinu, izvucite utikač i obratite se ovlašćenom servisu za pomoć</li> </ul>	



## TEHNIČKE SPECIFIKACIJE

<b>Model:</b>	<b>WFL-100616CS</b>	<b>WFL-100616CDS</b>
<b>Napajanje:</b>	220-240V, 50Hz	220-240V, 50Hz
<b>Nazivna struja</b>	10A	10A
<b>Nazivna snaga</b>	1750W	1750W
<b>Standardni pritisak vode</b>	0,05-1Mpa	0,05-1Mpa
<b>Kapacitet pranja</b>	6,0 kg	6,0 kg
<b>Dimenzije (WxDxH)</b>	595*440*850 mm	595*440*850 mm
<b>Neto težina</b>	52	52

## REZERVNI DELOVI I SERVIS

Rezervni delovi za vaš uređaj dostupni su najmanje 10 godina nakon stavljanja poslednje jedinice modela na tržište.

U slučaju pitanja kontaktirajte našu korisničku službu i mrežu servisa navedenu u priloženoj garatnoj izjavi ili distributeru: M SAN Grupa d.o.o., Dugoselska ulica 5, Rugvica, Hrvatska.

Sledeći rezervni delovi dostupni su kod distributera KimTec d.o.o., Viline vode bb, Slobodna zona Beograd L12/4, 11000 Beograd:

Vrata, Šarka i brava vrata, Ostale brave, sklop za zaključavanje vrata i plastična periferna oprema kao što je pregrada za deterdžent i sl.

### Upozorenje!

**Opasnost od strujnog udara!**

**Nikada ne pokušavajte popravljati neispravan uređaj.**

**Možete ugroziti svoj i život korisnika.**

**Popravke na uređaju smeju izvoditi samo ovlašćeno servisno i stručno osoblje.**

**Nestručana popravaka ili popravaka van mreže ovlašćenih servisa poništava garanciju i naknada štete se ne priznaje!**

## Odlaganje, Izjava o saobraznosti

### Prijateljski odnos prema okolini



Proizvodi označeni ovim simbolom spadaju u grupu električne i elektronske opreme (EE proizvodi) i ne smeju da se bacaju zajedno sa uobičajenim kućnm otpadom.

Pravilnim postupanjem, zbrinjavanjem i recikliranjem proizvoda, sprečavate potencijalno negativne posledice na ljudsko zdravlje i okolinu, koje mogu da nastanu kao posledica neadekvatnog zbrinjavanja ili bacanja ovog proizvoda.

Za više informacija o zbrinjavanju i recikliranju, obratite se prodavcu ili najbližem centru za prikupljanje i reciklažu EE otpada.

### Izjava o usaglašenosti

Ovaj uređaj proizveden je u skladu sa važećim evropskim normama i u skladu je sa svim važećim direktivama i regulativama. Za izjavu o usaglašenosti, kontaktirajte:

KimTec d.o.o., Viline vode bb, Slobodna zona Beograd L12/4, 11000 Beograd.

Telefon: 011 20 70 600, Fax: 011 2070 854 , 011 3313 596

E-mail: [prodaja@kimtec](mailto:prodaja@kimtec).



### Lista s podacima (EU 2019/2014)

Podaci s informacijama o proizvodu (Informacijski list) uneseni su u bazu podataka EPREL.

Za više informacija i informaciju o proizvodu skenirajte QR kôd ili posetite web stranicu: [www.vivax.com](http://www.vivax.com)



WFL-100616CS



WFL-100616CDS

# VIVAX

Simply good.

**WFL-100616CS**  
**WFL-100616CDS**

**МК**

**Гарантен лист / Список на сервиси**



## ⚠ Предупредување!

- Пред почеток на користење задолжително треба да ги отстраните транспортните завртки сместени на задната страна!
- Гаранцијата не покрива оштетување предизвикано од тоа што транспортните завртки не биле извадени!

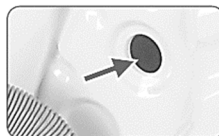
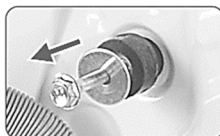
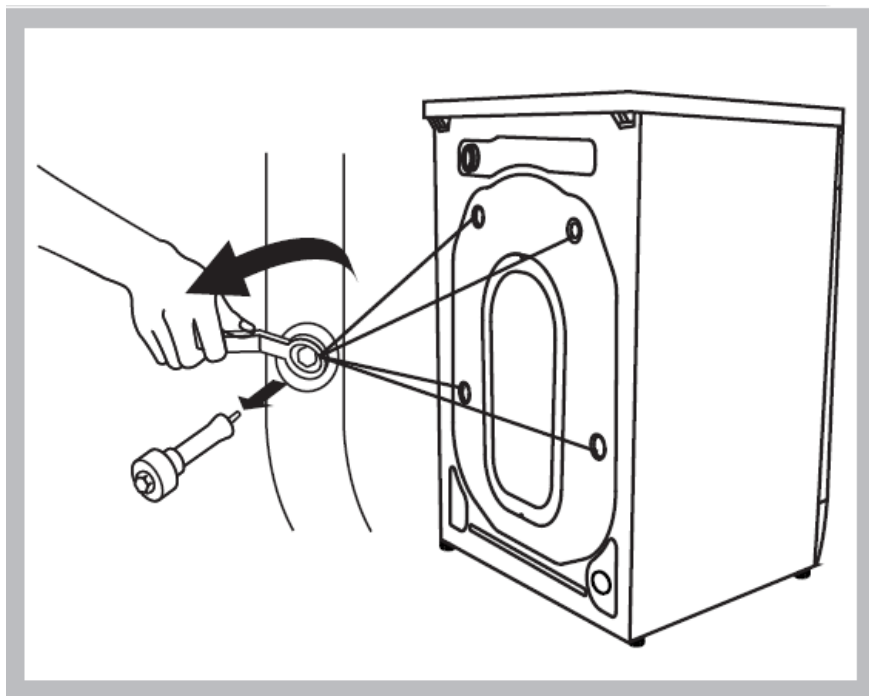

## ⚠ Предупредување!

- Пред почеток со користење, задолжително прочитајте го делот „Инсталација“ во ова упатство!

## Содржина

■ Сигурносни предупредувања	3
■ Инсталација	
Опис на уредот	12
Инсталација	13
■ Користење	
Брз почеток на користење	18
Пред секое перење	20
Дел за Детергент	21
Контролна плоча	22
Програми на перење	26
■ Чистење и одржување	29
■ Отстранување на проблеми	33
■ Техничка спецификација	36
■ Упатство за вградување	
■ Одложување на уредот, ЕУ изјава за согласност	37
■ EPREL Информациски лист	37

### Почитувани:

Ви благодариме на купување на VIVAX производ. За да осигураме сигурно користење и да ги искористиме сите функции кој ги пружа овој уред, внимателно прочитајте ги упатствата пред да почнете да го користите вашиот нов уред и сочувајте ги на познато место за во иднина.

Ве молиме да осигурате правилно и адекватно згрижување на пакувањето согласно со локалните прописи за еколошко згрижување.

Кога одложувате било каков електричен или електронски производ, обратете се на локалната фирма за одложување и згрижување на таков тип на отпар за совет околу сигурното одложување.

Овој уред мора да се користи само за една цел за која е наменет.

Ве молиме внимателно прочитајте го ова упатство пред да го инсталирате и приклучите уредот на напојување. Производителот не е одговорен за непрописно користење на уредот.

- Секогаш придржувајте се до сите упатства и предупредувања дадени во ова упатство за користење. Одложете го ова упатство на познато и сигурно место за да ги сочувате во случај да треба повторно да ги користите.

## СИГУРНОСНИ ПРЕДУПРЕДУВАЊА

### Значење на сигурносните симболи и симболот за предупредување



Симбол  
Предупредување

Овој знак означува дека упатствата задолжително треба да се почитуваат и следат. Непочитување на упатствата може да предизвика до оштетување на производот или да ја загрози сигурноста на корисникот.



Симбол  
Внимание

Овој знак означува забрана за одредени активности. Непочитување на упатствата може да предизвика до оштетување на производот или да ја загрози сигурноста на корисникот.



Забелешка

Овој знак означува дека е потребно да обратите внимание на одредени активности и кој мораат да се следат. Потребно е да се придржувате до ова упатство бидејќи може да дојде до повреда или оштетување на уредот.



### Предупредување!

#### Опасност од електричен удар!

- Во случај на оштетување на напонскиот кабел, кабелот мора да биде заменет од страна на производителот, застапникот или друго овластено лице, инаку постои опасност од електричен удар.
- Со уредот е испорачан сет црево кој мора да се користи наместо старото црево. Ве молиме, задолжително заменете го старото црево со ново.
- Пред започнување на било какво одржување или чистење на уредот, задолжително одспоите го уредот од напојување, така што ќе го исклучите утикачот од штекер.

- По користење на уредот, секогаш одспоите го уредот од напојување и затворете го доводот за вода на славината. Максималниот притисок на вода е наведен во техничките карактеристики и изразен е во Паскали.
- Вашиот уред поседува утикач и кабел со пол за уземјување. Утикачот мора да се приклучи на функционална уземјена утикачница од 10А моќност струја. Ако во вашиот дом не постои таква утикачница, ве молиме да се посетувате со овластен електричар или со вашиот дистрибутор на електрична енергија. Замената препуштите ја на квалификуван електричар. Утикачт немојте да го делите со други електрични уреди.
- Придржувате се до сите правила и сигурносни упатства за време на приклучување на уредот на водоводна и електрична инсталација. Приклучувањето нека го изврши стручно и квалификувано лице, спрема сите важечки сигурносни стандарди.
- Овој уред не е наменет за користење од страна на лица (вклучувајќи и деца) со намален физички, сетилни или ментални способности или недостаток на искуство и знаење, освен ако не се под надзор или ако не добиле упатство за користење на уредот од страна на лице одговорни за нивната безбедност.

### **Опасност за деца!**

- Овој уред можат да го користат деца на возраст од 8 години и постари и лица со намалени физички, сетилни или ментални способности или недостаток на искуство и знаење, освен ако не се под надзор или ако не добиле упатство за користење на уредот на сигурен начин и ако ги разбираат опасностите на кој се изложени за време на користење.
- Децата не смеат да си играат со овој уред.

- Чистењето и одржувањето не смеат да го извршуваат деца освен ако не се под надзор.
- Немојте да се качувате, стоите или да седите на уредот.
- Деца помали од 3 години треба да ги држите подалеку од уреот и да бидат под стален надзор.
- Децата и животните можат да се качуваат на уредот. Осигурајте се и спречите кави активности. Секогаш проверете го статусот на машината пред започнување со користење.
- Стаклената врата може да биде топла за време на работа на уредот. Држете ги децата и домашните миленичиња подалеку од машината за време на работа.
- Немојте да ја поставувате машината во влажни простории или во простор со експлозивен плин или запаливи материјали.
- Пред почеток на користење, задолжително отстранете ги транспортните завртки и амбалажата, бидејќи може да дојде до оштетување на машината или повреда.
- Утикачот за напојување секогаш мора да биде лесно достапен.

### Опасност од експлозија!

- Немојте да перете или сушите предмети кој се чистени, испрани или натопени во запаливи или експлозивни нешта (како восок, уље, боја, бензин, растворувач за хемиско чистење, керозин итн). Таква постапка може да дојде до пожар или експлозијајје.
- Пред перење во машина, таквите предмети треба темелно да ги измиете.



### ВНИМАНИЕ!

#### Инсталирање на уредот!

- Сите средства за перење и дополнителни додатоци чувајте ги на сигурно место, недостапно за деца.



- Немојте да го поставувате уредот на тепих. Тепихот може да ги блокира одредените отвори на уредот, што може да предизвика неправилна работа или дефект на уредот.
- Уредот држете го подалеку од извор на топлина и директна сончева светлина за да спречите стареење на пластиката и гумата.
- Немојте да го користите уредот во влажни средини или простории кој содржат експлозивни или каустичен плин. Во случај на истекување или прскање со вода по уредот, оставете го уредот да се исуши на отворено.
- Уредот не смее да се поставува позади врата која може да се заклучи, лизгачки врати или врата со шарки на спротивната страна од машината.
- Немојте да го потсавувате и користите уредот во протсории со температура пониска од 5°C. Тоа може да ги оштети деловите на машината. Доколку тоа е неизбежно, погрижете се по секое користење потполно да ја испразните водата од уредот (погледнете “Одржување – Чистење на филтер одводна пумпа”) за да избегнете оштетувања предизвикани со можно смрзнување на вода во машината.
- Никогаш немојте да користите запаливи распрскувачи или слични работи во непосредна близина на уредот.
- Машината е наменета само за користење во затворен простор.
- Не е наменета за вградување.
- Машината со еден влезен вентил мора да се поврзе само на довод со ладна вода.
- Утикачот за напојување мора да биде лесно достапен по инсталација на уредот.
- Кабелот за напојување треба да биде цврсто приклучен во утикачот за напојување или може да дојде до искри и пожар. Немојте да го влечете утикачот за напојување држејќи го кабелот за напојување. При одспојување, цврсто фатете го утикачот и повлечете го од штекер.

- Пред користење на уредот отстранете го целото пакување и транспортни завртки. Во спротивни може да дојде до сериозна штета која не е покриена со гаранција.

### **Користење на машината!**

- Пред првото перење на алишта, стартувајте ја машината и извршете еден програм за перење со празна машина за внатрешниот дел од машината да се испере од сите остатоци и нечистотии која можеби заостанала за време на произведување.
- Пред користење на машината, производт мора да се калибрира.
- На уредот немојте да ставате претерано тешки предмети, како што е садот за вода или греалка.
- За инсталација на довод и одвод на вода користите ги новите комплетни црева испорачани со уредот. Немојте да употребувате стари векепостоечки црева.
- Макс. Влезен притисок на водата е 1 МПа. Мин. Влезен притисок на вода е 0,05 МПа.
- Запалива, експлозивна или отровни растворувачи се забранети за користење во машината.
- Немојте да користите бензин, алкохол и слични растворувачи во замена за детергент.
- Ве молиме одберете само детергент прикладен за машина за перење на алишта.
- Задолжително испразнете ги сите џебови и слотови на машината од страна или одвојливи предмети. Оштрите и крутите предмети како што се паричките, брошеви, завртки или камења можат да предизвикаат сериозна штета на машината за перење на алишта.
- Пред отварање на вратата, секогаш проверете дали машината ја исфрлила водата и дека нема заостаната вода кое ниво го надминува ободот од вратата. Немојте да ја отворате вратата доколку има вода.
- Внимавајте при истекување на водата од машината, бидејќи исфрлената вода сеуште може да биде врела!
- Никогаш немојте рачно да додавате вода во машината

за време на перење.

- По завршување на програмата, причекајте две минути да ја отворите вратата, бидејќи сигурносниот механизам одредено време ја држи вратата заклучана.

Машината мора да стои исправено, на рамнина со подот и потполно стабилно. Употребите ги прилагодливите ногарки за да го поставите уредот стабилно и без “лулање”.

**ВАЖНО: Машината мора да биде поставена така што сите прилагодливи носе мораат цврсто да лежат на подлогата (подот).**

Оставете доволен простор за да се осигура лесно отварање на вратата, вадење на делот за детергент, чистење и одржување на машината.

### Електрично приклучување

- Внимавајте машината да не го приклезшти кабелот за напојување бидејќи на тој начин може да се оштети.
- Приклучете го кабелот за напојување на уземјен штекер со заштитен осигурач согласно со вредностите во табелата "Техничка спецификација".
- Инсталацијата за уземјување мора да ја спроведе квалификуван електричар.
- Машината мора да биде инсталирана во согласност со локалните прописи
- Водните и електричните приклучоци мора да ги спроведе квалификуван техничар во согласност со упатствата на производителот и локалните сигурносни прописи.



### Предупредување!

- Немојте да користите приклучоци со повеќе утикачи или продолжи кабли.
- Немојте да ја приклучувате машината на надворешен Тајмер или електрично коло кое редовно се вклучува и исклучува.
- Немојте да го одспојувате утикачот од мрежен утикач доколку во просторијата има запалив плин.
- Никогаш немојте да го одспојувате утикачот за напојување со мокри раце.
- Секогаш фатете го и повлечете го утикачот, а не кабелот.
- Секогаш одпсојте го уредот од утикач доколку не го користите.

### Приклучување на довод за вода

- Секогаш проверувајте ги приклучоците на цевката за водоснабдување, чешмата и цревата за одвод, бидејќи може да се појават оштетувања и пукнатини во инсталацијата поради можни промени во притисокот на водата. Ако цевките истекуваат, затворете ја славината за вода и исправете го дефектот. Немојте да го користете уредот пред квалификувано лице правилно да ги инсталира цевките и цревата.
- Стаклената врата може да стане многу жешка за време на работата. Децата и домашните миленици држете ги подалеку од машината за перење при работа.
- Цревата за влез и излез на вода мора да бидат инсталирани правилно и безбедно и да се неоштетени. Доколку не го направите тоа, може да дојде до истекување на вода.
- Немојте да го вадите филтерот за пумпа додека има уште вода во машината. Големата количина на вода може да истече од машината за перење, а постои опасност од изгореници како резултат на топлата вода.

## Користење и Одржување

- Никогаш немојте да користите запаливи, експлозивни или токсични растворувачи. За перење немојте да користите бензин, алкохол итн. За перење одберете само детергенти кои се погодни за перење во машината за перење.
- Задолжително испразнете ги сите џебови. Оштрите и крутите предмети како што се паричките, брошеви, клинци, завртки, камења и сл. може да предизвикаат сериозно оштетување и дефект на машината за перење.
- Извадете ги сите предмети од џебовите, како што се запалки и кибритчиња, пред да го користите уредот.
- Исплакнете ги предметите кој претходно биле рачно миени.
- Предметите кој се нечисти со работи какви што се маслото за готвење, ацетонот, алкохолот, бензин, керозин, средства за отстранување на дамки, восок и средства за отстранување на восок пред сушење во уредот мораат темелно да се измијат со жешка вода со дополнително средство на детергент.
- Предметите што содржат гума од пена (пена од латекс), капачиња за туширање, водоотпорен текстил, предмети со гумена подлога и облека или перници опремени со пенеста гума не смеат да се сушат во машината.
- Омекнувачи или сличните производи треба да се користат според упатствата.
- Никогаш не обидувајте се да ја отворите вратата со сила. Вратата ќе се отклучи кратко откако ќе заврши циклусот на перење.
- Ве молиме, не обидувајте се да ја затворите вратата со прекумерна сила. Ако вратата тешко се затворена,

проверете дали облеката е правилно вметната и распоредена.

- Секогаш исклучувајте ја машината за перење и затворете ја славината за вода пред чистење и одржување и по секоја употреба.
- Никогаш немојте да го поливате уредот со вода за цел да го исчистите. Постои ризик од струен удар!
- Поправки може да ги изврши само производителот, овластениот сервисен центар или сличен квалификуван персонал за да се избегнат потенцијални опасности. Производителот не одговара за штета предизвикана од интервенција на неовластено лице.

### **Намена на уредот**

Уредот е наменет само за употреба во домаќинството и за перење текстил во нормални количини на домаќинствата, погодни за машинско перење и сушење. Овој уред е наменет само за внатрешна употреба и не е наменет за инсталација во елементи.

Користете го уредот само во согласност со овие упатства. Уредот не е наменет за комерцијална употреба.

Секоја друга употреба се смета за неправилна. Производителот не одговара за каква било штета или повреда што може да произлезе од неправилна употреба. Овој уред е наменет за домаќинство и слична употреба, како што се:

- кујни за персоналот во продавници, канцеларии и други работни средини;
- од гости во хотели, мотели и други простории за живеење;
- во рурални куќи за изнајмување;
- во области кои нудат „ноќевање со појадок“.

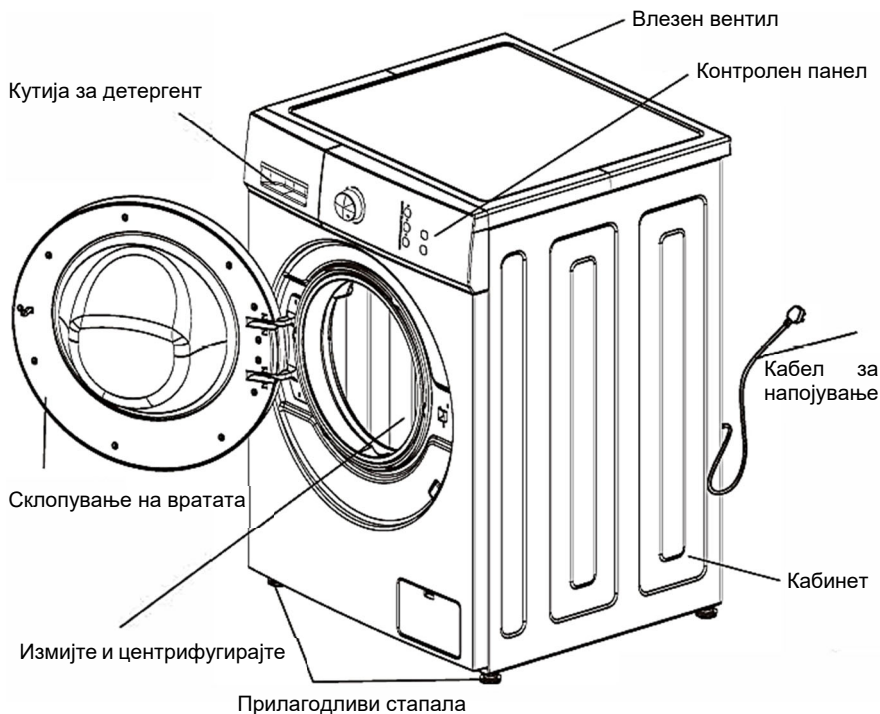

## ОПИС НА УРЕДОТ



### Забелешка

- Изгледот и спецификациите на производот може да се менуваат без најава за да се подигне квалитетот на производот.
- При првата употреба може да се исцеди малку вода. Тоа е остаток на вода од тестирање на производот и е нормална појава.

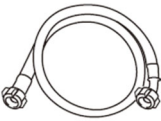
### Додатоци

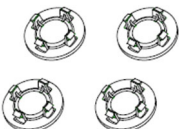
Упатство за употреба со гарантен лист и информативен лист	Црево за довод на вода	Клуч за вадење на транспортните завртки	Капаци за транспортни завртки
			

## ИНСТАЛАЦИЈА

### Место за инсталација



#### Предупредување

- Стабилност на машината е многу важна за да се спречи поместување и лизгање на машината!
- Внимавајте производот да не стои или не го гмечи кабелот за напојување!

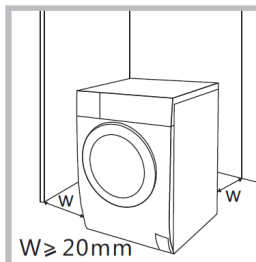

Пред инсталирање на машината одберете соодветно место за инсталација, која бара:

1. Цврста, сува и хоризонтална површина
2. Да не е изложена на директна сончева светлина
3. Да има адекватна вентилација
4. Да е температурата на просторот над 0°C
5. Местото да е подалеку од силен извор на топлина како што е печката, греалката и сл.

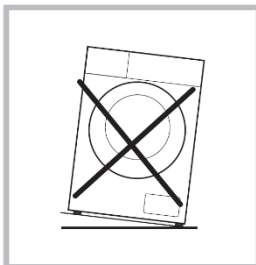

### Распакување на машината



#### Предупредување

- Амбалажниот материјал (пр. фолија, пластична вреќа, стиропор) може да биде опасен за деца.
- Постои опасност од гушење! Целата

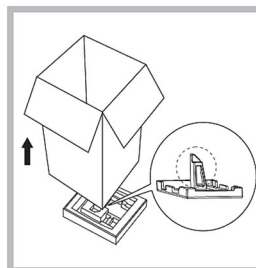

1. Извадете ја картонската кутија и амбалажата од стиропор.
2. Подигнете ја машината за алишта и отстранете го долниот дел од стиропорот на пакувањето. Обратете внимание дека заедно со долниот стиропор сте ја отстраниле и избочината од стиропорот.
3. Отстранете ја лентата со која е прицврстен кабелот за напојување и одводното црево.
4. Отстранете го црево за одвод на вода и останатиот прибор од бубањот.



## Отстранување на транспортните завртки



### Предупредување

- Пред почеток на користење задолжително треба да ги отстраните транспортните завртки сместени на задната страна!
- Ако ја транспортирате машината, потребно е повторно да ги поставите транспортните завртки. Сочувајте ги завртките на познато место во случај на повторно користење.
- Гаранцијата не покрива оштета предизвикана од причина дека транспортните завртки не биле отстранети!

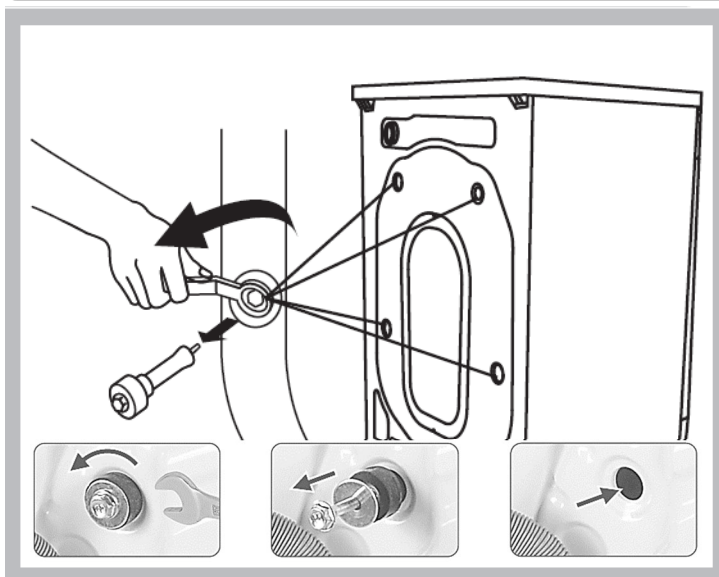

Ве молиме, следете ги следниве чекори за да ги отстраните транспортните завртки:

1. Одвртете ги 4 завртки со клуч и потполно отстранете ги.
2. Поставете ги поклопците кој сте ги добиле со приборот на место на отворите од завртките.
3. Сочувајте ги завртките на познато место во случај на идна потреба.

## Порамнување на машината во хоризонтална позиција



### Предупредување

- Навртките на сите четири ногарки за израмнување мораат да бидат цврсто затегнати према кукиштето за да се спречи

1. Проверете дали ногарките се завртени до крај на кукиштето. Доколку не се, одвртете ги навртките (за да можете да ја прилагодувате висината) и да ги вратите ногарките на фабричко ниво, во средна позиција.

2. Вртете ги ногарките додека сите четири цврсто не го допираат подот без поместување или лулање на машината.

3. Прицврстете ги навртките со клуч за ногарката повеќе да не може да се врти и проверете дали машината е стабилна.

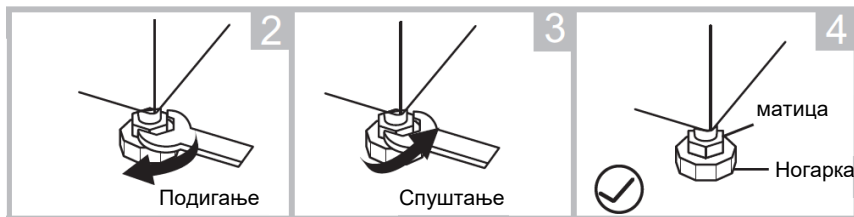
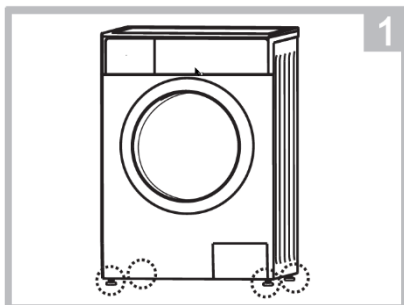

## Приклучување на цревето за довод на вода



### Предупредување

- За да спречите течење на вода или оштетување на цревата, следете ги упатствата во ова поглавие.
- Немојте да виткате, гриште, не преименувајте и немојте да го отстранувате цревето за довод на вода
- За модели кој поседуваат 2 приклучоци, поврзете го едното црево на славината со топла вода, а другото црево на приклучокот за ладна вода. На овој начин, ќе се намали потрошувачката на електрична енергија на некој програми.

## 1. Приклучување на црево на славина

Славина со завртка

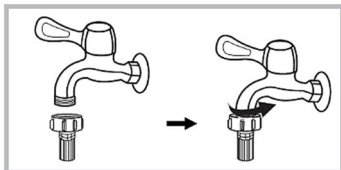

- Приклучете го другиот крај на црево на влезниот вентил на задната страна на машината и цврсто затегнете го во насока на стрелките од саатот.

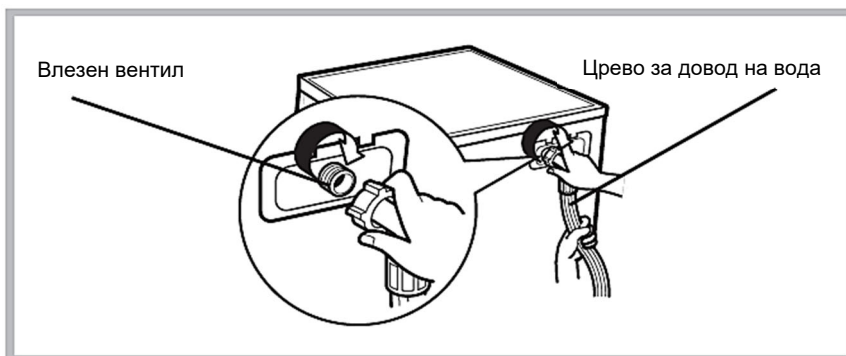

## Црево за одвод на вода



### Предупредување

- Немојте да го виткате или израмнувате одводното црево.
- Директно поставете го одводното црево, во спротивно може да дојде до истекување на вода од машината

Постојат два начина за поставување на крајот на одводното црево:

- Поставување на црево во излез за вода

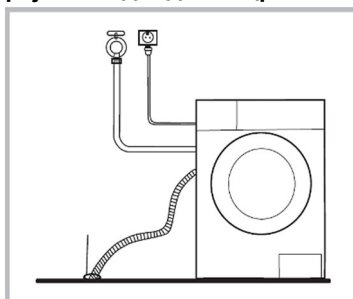

## 2. Поврзување на приклучок во склоп со одвод.

Дозволена висина: Мин 60cm  
Макс: 100cm

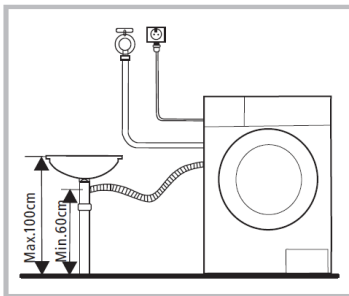

### Белешка

Ако машината во приборот има подршка за одводно црево, поставете го на крај од одводот на следниов начин.

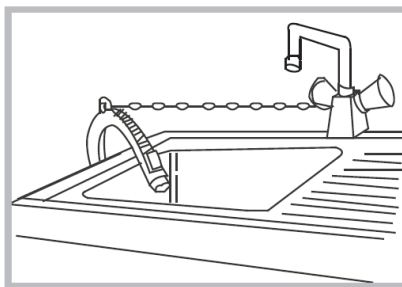
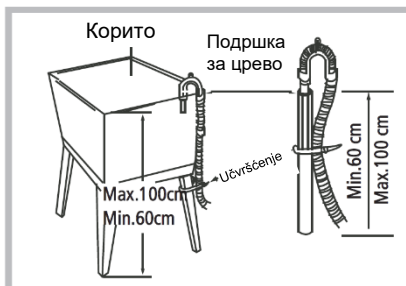

### Предупредување

- При поставување на одводно црево правилно прицврстете го.
- Доколку одводното црево предолго, немојте да го ставате во машината за алишта бидејќи тоа може да предизвика проблеми.

**Честитае!**

**Вашата нова машина за садови е спремна за користење!**

## БРЗ ПОЧЕТОК

### ! Внимание!

- Пред почеток со перење, проверете дали машината и сите приклучоци се исправни.
- Пред првото перење на алишта, стартувајте програма со перење со празен бубањ (без алишта) за во целост да ја исчистите внатрешноста од машината од евентуални остатоци и нечистотија настаната за време на произведување.

## 1. Пред почеток со перење

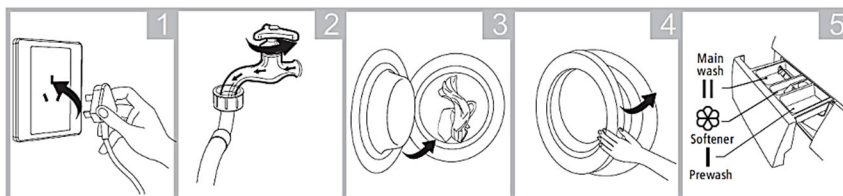

Приклучете го напојувањето

Отворете ја славината за

Наполнете со алишта

Затворете ја вратата

Додадете детергент

### 📌 Белешка

- Доколку сте одбрале функција предперење, детергент треба да се додаде во „пределот I“ (за предперење) и „пределот II“ (главно перење) (за машини кој ја поседуваат оваа функција).

## 2. Перење

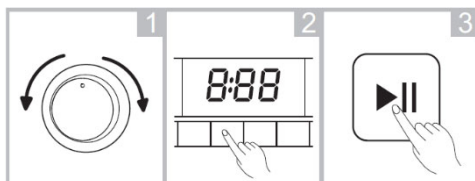

Одберете програма

Одберете дополнителна функција (опција)

Притиснете го копчето Start/Pause за почеток со

### 📌 Белешка

- Чекор 3 е опционален и може да се прескокне.
- Цртежите се информативни, вашиот производ може незначително да се разликува, али функционалноста останува иста

### 3. По перење

Кога програмата за перење е завршена, машината ќе се огласи со краток звучен сигнал и на LED екранот ќе се прикаже пораката **“End”**.

#### **Заклучување на вратата и ослободете ја бравата на вратата**

- Кога машината ќе почне да работи, вратата автоматски ќе се заклучи и свети светлото/слика **„DOOR LOCK“** (опција) на панелот.

#### **Ослободете ја бравата на вратата**

- Кога ќе заврши циклусот на перење, знакот **„БРАВА НА ВРАТА“** сè уште ќе свети. Ве молиме почекајте околу 2 минути, бравата на вратата ќе се ослободи автоматски.

#### **Ослободете ја бравата на вратата за време на циклусот на перење**

- Притиснете го копчето Старт/Пауза и машината за перење ќе престане да работи. Ве молиме почекајте околу 2 минути, бравата на вратата ќе се ослободи автоматски.
- Бидете внимателни, доколку ја отворите вратата за време на циклусот на перење, може да дојде до прелевање на пена. Ве молиме фатете ја пената со крпа.
- Ако температурата на водата е превисока, вратата не може да се отвори за време на работата.
- Ако нивото на водата е превисоко, вратата не може да се отвори за време на работата.

## ПРЕД СЕКОЕ ПЕРЕЊЕ

- Работните услови за работа на машината треба да бидат (0-40)°C. Доколку машината се користи во просторија каде што температурата може да биде под 0°C, влезниот вентил и одводниот систем можат да се оштетат или смрзнат. Доколку машината е сместена во просторија каде што температурата е 0°C или пониска, тогаш треба машината да ја преместите во просторија каде што температурата е повисока за да се осигура дека цревето за довод на вода и одводното црево пред користење не се смрзнати.
- Пред перење проверете ја налепницата и објаснувањата поврзани со детергентот. Користете детергент без пена или со малку пена, погоден за машинско перење.



Проверете ја декларацијата на облеката



Отстранете ги сите работи од џебовите



Заврзете ги врвките, затворете ги патентите



Ставете мали парчиња облека во вреќата за перење.



Свртете ги осетливите алишта на спротивна насока



Одвоите различен тип на алишта за различно перење

### ! Предупредување

- За време на перење на големи или тешки парчиња облека, може да се случи промена на балансот во бубањот на машината. Заради тоа се советува додавање на уште едно или две парчиња облека за перење, за центрифугата да може непречно да работи.
- Немојте да перете облека која била во допир со керозин, бензин, алкохол и други запаливи материјали.

## ФИОКА ЗА ДЕТЕРГЕНТ

### Главно перење

- Ве молиме растворете го детергентот (пр. парчиња сапун) пред да го ставите во кутија за детергент.

### 

- Ве молиме користете детергент со помалку пена.
- Користете две топки вода за разредување на концентриран детергент пред да го ставите во кутијата за детергент.

### Омекнувач

- Ве молиме ставете омекнувач пред миење, кој автоматски ќе се истури во барабанот.
- Кога користите омекнувач од концентриран тип, ве молиме разредете го со соодветно количество вода.
- Не ја надминувајте ознаката MAX.

### Предмиење

- Ве молиме ставете умерен детергент откако ќе ја изберете функцијата за пред перење ако ткаенината е премногу валкана.



- Користете специјален детергент.
- Не користете премногу детергент што ќе предизвика премногу пена и ќе влијае на квалитетот на перењето или ќе предизвика дефект.
- Изберете детергент според разновидноста на ткаенината, бојата, температурата на водата и нивото на контаминација.
- Ве молиме користете умерен детергент за да добиете ефект на миење и да ја заштитите околината.

## Препораки за употреба на детергент на различни температури

- Кога перете силно извалкани бели материјали, препорачуваме користење на програми за памук од 60°C или повеќе и нормален прашок за перење кој содржи средства за белење кои на средни/високи температури даваат одлични резултати.
- За перење помеѓу 40°C и 60°C, типот на употребениот детергент треба да биде соодветен за видот на ткаенината и нивото на извалканост. Нормалните прашоци се погодни за „бели“ или брзо обоени ткаенини со голема извалканост, додека течните детергенти или прашоците за „заштита на бојата“ се погодни за обоени ткаенини со полесно ниво на валканост.
- За перење на температури под 40°C препорачуваме употреба на течни детергенти или детергенти специјално означени како соодветни за перење на ниски температури.



## КОНТРОЛЕН ПАНЕЛ

Модел: WFL-100616CS

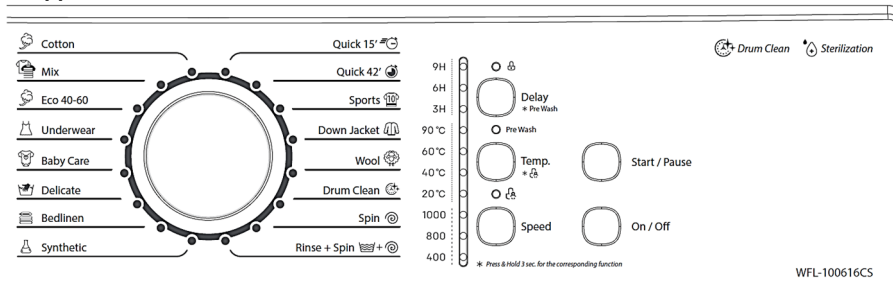

### Забелешка

- Сликата прикажана овде е само индикативна. Вистинскиот производ што го добивате може да се разликува.

#### 1. Копче за вклучување/исклучување

- Свртете го напојувањето **On/Off**.
- Кога програмата за миеење ќе заврши, притиснете **On/Off** да се исклучи струјата.

#### 2. Копче за почеток/пауза

- Притиснете го за да започне програмата за миеење.
- Притиснете го на **Start/Pause** за време на циклусот на перење, притиснете го повторно за да продолжите.

#### 3. Копче за одложување

Кога се користи функцијата „Одложено“ за перење, времето на одложување е 3 часа, 6 часа, 9 часа, 12 часа, 15 часа, 18 часа.

- Ако сакате да ја откажете функцијата Delay, притиснете го копчето Delay.
- Времето на одложување значи од почетокот на перењето до времето на завршување на перењето.
- Треба да ја активирате функцијата Delay откако ќе ја изберете програмата и пред да го притиснете копчето на **Start/Pause**.

#### 4. Пред перење (копче за одложено)

- Ако крпите се премногу валкани, можете да ја изберете оваа програма пред миеење.
- Притиснете Delay за повеќе од 3 секунди до функцијата за вклучување/исклучување пред перење.

#### 5. Температура

- Изберете ја температурата на водата според нечистотијата на алиштата.
- Различните програми за перење имаат различен опсег на температурни поставки.

## 6. Заклучување за деца (копче за температура)

- Вклучување/Исклучување на функцијата за заклучување за деца.
- Додека функцијата Child-Lock е активна, другите копчиња се недостапни за избор освен копчето за вклучување/исклучување.
- притиснете и задржете **Temp.** копче за повеќе од 3 секунди за да се вклучи/исклучи функцијата за заклучување за деца.

## 7. Копче за брзина

- Изберете ја брзината на центрифугирање според капацитетот за перење и разновидноста на ткаенини.
- Различните програми за перење имаат различен опсег на температурни поставки.

## 8. Избор на програма за перење

- Изберете програма за перење според типот на алиштата.

## 9. Показател за статус

 **Заклучување на вратата:** Светлото се пали кога вратата е заклучена.

**Пред перење:** Светлото се пали кога е активна функцијата за предперење.

 **Заклучување за деца:** Светлото се пали кога е активна функцијата за заклучување за деца.

## Модел: WFL-100616CDS

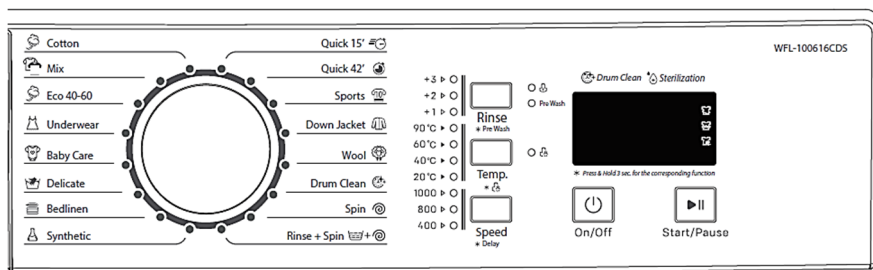

## Забелешка

- Сликата прикажана овде е само индикативна. Вистинскиот производ што го добивате може да се разликува.

## 1. Копче за вклучување/исклучување

- Вклучете го напојувањето со копчето **On/Off**.
- Кога програмата за миеење ќе заврши, притиснете **On/Off** да се исклучи струјата.

## 2. Копче за почеток/пауза

- Притиснете го за да започне програмата за миеење.
- Притиснете на **Pause** за време на циклусот на перење, притиснете го повторно за да продолжите.

### 3. Копче за плакнење

- Откако ќе го притиснете копчето за вклучување и ќе ја изберете програмата за перење, можете да изберете дополнително плакнење со притискање на копчето **Rinse**. Со дополнителното плакнење се добиваат подобри перформанси за перење.

### 4. Темп. Копче

- Изберете ја температурата на водата според нечистотијата на алиштата.
- Различните програми за перење имаат различен опсег на температурни поставки.

### 5. Копче за брзина

- Изберете ја брзината на центрифугирање според капацитетот за перење и разновидноста на ткаенини.
- Различните програми за перење имаат различен опсег на температурни поставки.

### 6. Избор на програма за перење

- Изберете програма за перење според типот на алиштата.

### 7. Индикатор за статус

 **Заклучување на вратата:** Светлото се пали кога вратата е заклучена.

**Пред перење:** Светлото се пали кога е активна функцијата за предперење.

 **Заклучување за деца:** Светлото се пали кога е активна функцијата за заклучување за деца.

 **Измијте:** Светлото се пали кога функцијата за миеење е активна.

 **Исплакнете:** Светлото се пали кога е активна функцијата за плакнење.

 **Спин:** Светлото се пали кога е активна функцијата за центрифугирање.

### 8. Пред перење (копче за плакнење)

- Ако крпите се премногу валкани, можете да ја изберете оваа функција пред главната програма за перење.
- Притиснете „Исплакнете“ за повеќе од 3 секунди до функцијата за вклучување/исклучување пред перење.

### 9. Одложување (копче за брзина)

- Времето на одложување се однесува на периодот од почеток до крајот.
- Притиснете „Брзина“, повеќе од 3 секунди за да влезете во функцијата „Одложување“, во исто време, треба да притиснете на „Брзина“ за да го изберете соодветното време „Одложување“ во рок од 5 секунди, во спротивно, опцијата ќе се појави, но функцијата сè уште е во употреба, стандардното време е времето прикажано на екранот.
- Вклучете ја програмата за миеење за да ја откажете функцијата.

















## Воведување на функција и програма

### Стандардна употреба

#### 1.Подготовки

- Отворете ја вратата ставете облека и затворете ја вратата.
- Отворете ја кутијата за детергент, додадете детергент и затворете ја кутијата за детергент.

- Отворете ја влезната цевка и приклучете го кабелот за напојување.
2. Притиснете го **On/Off** копчето
  3. Програмите можат да се изберат според барањата.

Памук  --- Измешајте  --- Еко 40-60  --- Долна облека  --- Грижа за бебиња  Нежен  --- Постелнина  --- Синтетички  --- Плакнење + центрифугирање  --- Палкнење  --- Чистење на када  --- Волна   
 --- Јакна  --- Спорт  --- Брзо 42'  --- Брзо 15' 

4. Притиснете **Почеток/Пауза** копчето и програмата за миење ќе започне.
5. Кога програмата за миење е завршена, звучникот емитува звучен сигнал.
  - Отворете ја вратата и извадете ги ткаенините.
  - Исклучете го кабелот за напојување и затворете ја влезната цевка.

## ПРОГРАМИ

Можете да изберете различни програми за перење, зависи од видот на алиштата, нивото на валкани и тежината на алиштата.

Програми	Опис
<b>Cotton (Памук)</b>	Памучните и ленени ткаенини, отпорни на топлина.
<b>Мешано</b>	Мешано оптоварување кое се состои од текстил изработен од памук и синтетика.
<b>ЕКО 40-60</b>	Програмата есо 40-60 може да ги исчисти нормално извалканите памучни алишта што се декларирани дека може да се перат на 40°C или 60°C, заедно во истиот циклус, и оваа програма е во согласност со законодавството на ЕУ за екодизајн.
<b>Долна облека</b>	Перење долна облека.
<b>Baby Care (Детски деликатни алишта)</b>	Со избирање на оваа програма, облеката на бебето се пере потемелно, а чувствителната кожа на бебето ја заштитувате со подобро плакнење.
<b>Нежен</b>	Газа перење, свилена долна облека.
<b>Постелнина</b>	Платната имаат ознака за перење во машина, како постелнина, завеси итн.
<b>Synthetic (Синтетика)</b>	Синтетичка ткаенина: на пр. Кошули, палта, мешан текстил. За време на миењето на плетените текстили, количината на детергент се намалува поради полабаво плетење и полесно формирање на пена.
<b>Rinse &amp; Spin (Плакнење и центрифуга)</b>	Програма која стартува плакнење па “Центрифуга”.
<b>Spin (центрифуга)</b>	Вклучување на центрифугата.
<b>Tub Clean (Чистење на бубањ)</b>	Програма за чистење на машината (бубањ) со примена на високатемпературна стерилизација од 90°C за перењето на алишта да биде повеќе хигиенско Кога се спроведува оваа постапка, немојте да ставате алишта во машината за перење. Доколку додадете соодветна количина на средство за избелување на база на хлор, ефикасноста на чистење на бубањот ќе биде уште подобра. Користите го овој програм повремено според потребата.
<b>Wool(Волна)</b>	Програма за мперење волна или рачна или машинска плетена деликатна ткаенина. Особено нежна програма за перење за да се спречи намалувањето и истегнување на ткаенината. Програмата прави подолги паузи за време на перењето (ткаенината е натопена во течноста за перење).
<b>Јакни</b>	Перење тешка облека.
<b>Спорт</b>	Перење на спортска облека.
<b>Брзо 42'</b>	Да се перат алишта кои често се менуваат, не премногу валкани и тенки алишта
<b>Quick 15' (Брзо 15')</b>	Дополнителна кратка програма погодна за лесно извалкани алишта и за помали количини на алишта#

## Опции (WFL-100616CS, WFL-100616CDS)

Програма	Температура (°C)	Брзина на центрифугирање (бр. вртежи/мин.)	Време (ч: мин)	Носивост (kg)
Памук	Ладно (20°C, 40°C, 60°C, 90°C)	800 (0.400.1000)	0:54	≤6
Мешано	Ладно (20°C, 40°C)	800 (0.400)	1:00 час	≤4
Еко 40-60	40°C (Студено, 20°C, 60°C)	1000 (0.400.800)	3:18	≤2
Долна облека	20°C (Студено, 40°C)	800 (0.400)	0:59	≤3
Грижа за бебиња	60°C (40°C, 90°C)	800 (0.400.1000)	2:06	≤3
Нежни ткаенини	20°C (Студено, 40°C)	800 (0.400)	0:48	≤2
Постелнина	40°C (Студено, 20°C)	800 (0.400)	1:08	≤2
Синтетички	40°C (Студено, 20°C, 60°C)	800 (0.400.1000)	1:07	≤2
Брзо 15'	Ладно (20°C, 40°C)	800 (0.400)	0:15	≤2
Брзо 42'	20°C (Студено, 40°C)	800 (0.400)	0:42	≤2
Спорт	Ладно (20°C, 40°C)	800 (0.400)	0:44	≤4
Јакни	40°C (Студено, 20°C)	800 (0.400)	0:58	≤2
Волна	40°C (Студено, 20°C)	800 (0.400)	0:47	≤2
Чистење на када	60°C	800	1:15	-
Спин	-	800 (0.400.1000)	0:10	≤6
Плакнење + центрифугирање	-	800 (0.400.1000)	0:16	≤6

## Упатство

1. Потребното време може да се смени поради притисокот на водата, состојбата на одводот, текстилот за облека, тежината, промената на температурата на водата.
2. За време на процесот на перење, времето на миење и центрифугирање ќе се разликува со вистинското време на работа.
3. За време на процесот на перење, вистинското време на прикажување ќе тече според проценката на промени на тежината на облеката.
4. Поради различната тежина на облеката и детергентот, ако брзината на центрифугирање е премногу мала, перформансите на плакнење нема да бидат добри, ве молиме зголемете го времето на плакнење.
5. Податоците во графиконот може да се разликуваат од различни модели.
6. Кога ја уредувате стандардната програма како програма за енергетска ефикасност, времето на миење ќе се зголеми автоматски.



### Забелешка

- Програма за тестирање на енергија: ECO 40-60. Брзина: најголема брзина; Друго како стандардно.
- Половина товар за машина од 8,0 кг: 4 кг.
- Половина товар за машина од 7,0 кг: 3,5 кг.
- Половина товар за машина од 6,0 кг: 3 кг.
- „Cotton ECO 40-60“ се стандардни програми за перење на кои се однесуваат информациите во етикетата и фишето, и тие се погодни за чистење на нормално валкани памучни алишта и дека тие се најефикасните програми во однос на комбинираната енергија и вода. потрошувачка за перење на тој тип на памучни алишта, дека вистинската температура на водата може да се разликува од декларираната температура на циклусот.
- Декларираните и препорачаните носивост на алишта дадени во горните табели се препораки каде машината за перење дава најдобри резултати од перењето. Корисникот може да стави поголема количина алишта до дозволеениот максимален капацитет, но тогаш ефикасноста на перењето ќе се намали.

## ЧИСТЕЊЕ И ОДРЖУВАЊЕ



### Упозorenje

- Пред почеток на чистење или одржување на машината, задолжително исклучете го уредот од струја и затворете ја славината за довод на вода.

## Чистење на кукиштето

Правилно одржување на машината може да го продолжи нејзиниот работен век.

Површината на кукиштето по потреба може да се чисти со разредни неабразивни неутрални детергенти. Ако дојде до излевање на вода, со влажна крпа веднаш избришете ја машината и подот. Немојте да користите четки, абразивни крпи, жични четки, абразивни и нагризувачки хемиски чистачи или органски растворувачи (како алкохол, ацетон, уље и сл.). Немојте да истурате на кукиштето вода за да избегнете влегување на вода во машината и оштетување на електричната изолација и останатите делови. Користите малку навлажнета крпа, а потоа со сува крпа за чистење на предната контролна плоча.

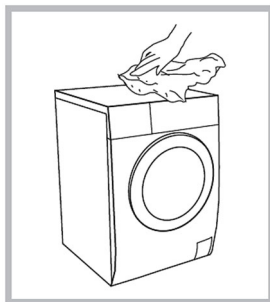

### Белешка

- За чистење немојте да користите киселина, разредувачи и други нагризувачки растворувачи како алкохолот и хемиските производи.

## Чистење на бубања

Со зголемена влага и контакт на метални делови на облеката и бубањот, може да дојде до појавување на бубањот дамки од корозија. Се препорачува таквите дамрки веднаш да се исчистат со користење на детергент кој е на база на хлор. Никогаш немојте да користите абразивни средства кои имаат абразивно својство, на пр. челични влакна.



### Белешка

- Немојте да ставате алишта во машината за време на чистење на бубањот.



## Чистење на гумата и стаклото од вратата

По перење, избришете го стаклото и гумата од вратата и оставете ја вратата некое време отворена за да се исуши внатрешноста од бубањот.

Доколку дозволите насобирање на нечистотија и каменец на стаклото и гумата, може да се случи гумата да почне да пропушта вода. Проверете ги слотовите на гумата и ако пронајдете страни предмети како што се парички, копчиња и други предмети задолжително отстранете ги.

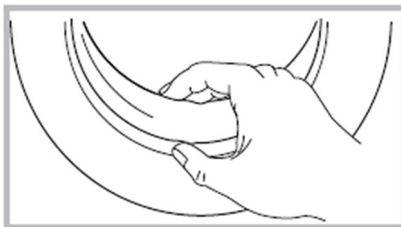

## Чистење на приклучоците и влезниот филтер за вода

### Белешка

- Влезниот филтер мора периодично да се чисти или ако приметите дека влезниот притисок намален.

### Чистење на филтерот во славината:

- Затворете ја влезната славина
- Отстранете (одвртете) приклучното црево за славината.
- Исчистите го филтерот на црево (ако постои) и приклучокот на славината.
- Повторно приклучете го црево на славината, отворете ја славината и проверете дали во кој случај постои течење.

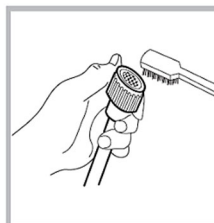
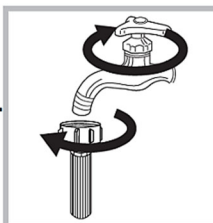

### Чистење на филтерот на влезот во машината:

- Затворете ја влезната славина
- Отстранете го (одвртете) Приклучното црево за приклучок на машината.
- Исчистите го филтерот.
- Повторно приклучете го црево на машината, отворете ја славината и проверете дали во кој случај пости истекување на вода.

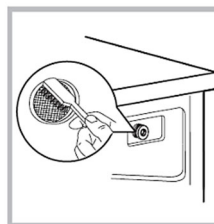

### Белешка

- Филтерот можете да го исчистите одвоено, да го одвоите од приклучокот, отворете ја вратата и вратете го приклучокот;
- Повторно приклучете го црево, отворете ја влезната славина и проверете дали постои истекување.

## Чистење на фиоката за детергент:

1. Притиснете го пластичниот дел од пределот за омекнувач, означен со стрелка на долниот цртеж
2. Подигнете го пределот према горе и извадете го. Темелно исперете ги сите предели со ладна вода, вклучувајќи ги и пластичниот дел за омекнувач.
3. Вратете го пределот на своето место.

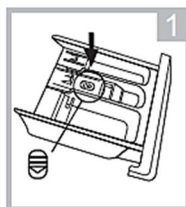

Притиснете го копчето за ослободување на фиоката за детергент

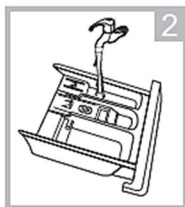

Исчистите ја фиоката со ладна вода

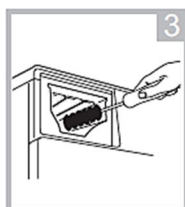

Исчистите ја внатрешноста на фиоката

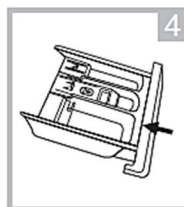

Вратете ја фиоката на свое место



### Белешка

- За чистење, немојте да користите киселина, разредувачи и други нагрзувачи како што е алкохолот и хемиските производи.

## Чистење на филтерот за пумпа за исфрлање на вода:

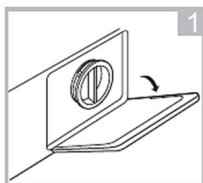

Отворете го поклопецот од долната предна страна

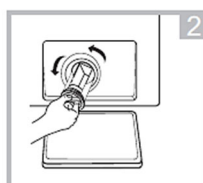

Извадете го филтерот вртејќи го обратно од стрелките на часовникот



Отстранете ја нечистотијата или страните предмети.

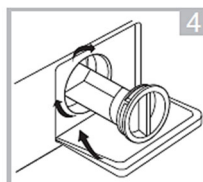

Вратете го филтерот на место и затворете го поклопецот.

### Предупредување

- Видете внимателни оидејки водата во машината може уште да е врела!
- Причекајте водата во машината да се олади.
- Пред чистење одспојте ја машината со напојување за да избегнете ризик од струен удар.
- Филтер за одводна пумпа може да ги филтрира ситните работи од машината, али поголемите предмети можат да се заглават во филтерот и да ја блокираат пумпата или одвод за вода.
- Повремено исчистите го филтерот за машината да мора непречно да работи.

### Внимание!

- Поставете плиток сад под отворот за филтер на пумпата, бидејќи кога ќе го отстраните филтерот можно е да почне да истекува вода која се наоѓа во инсталацијата од машината.
- Кога машината се користи и зависно од одбраната програма, во пумпата може да има топла вода. Никогаш немојте да го отстранувате поклопецот на пумпата за време на циклус на перење! Причекајте машината да го заврши циклусот и да е празна. За време на враќање на филтерот, осигурајте се дека филтерот е цврсто притегнат за да се спречи истекување на вода.

## Транспорт

- Пред транспорт: - Стручно лице мора да ги постави безбедностите завртки
  - Испуштете ја преостаната вода од машината.
- Машината има голема тежина. Внимателно носете ја. Никогаш немојте да ја држите или носите машината за нејзината врата, рачки или било кој друг кршлив дел
- Машината треба да се транспортира во оригинално пакување или замотајте во меки крпи за да се спречи оштетување.
- Неправилно пакување може да ја оштети надворешната површина на уредот.
- За време на поместување држете ја и фатете го уредот за рабовите од куќиштето или постогъето. Ни под кој услов немојте да ја подигате машината држејќи ја за рабовите на горниот поклопец.
- Немојте да ја вртите машината наопаку, хоризонтално или да ја изложувате на големи вибрации и тресење.

#### **Забелешка:**

*Гаранцијата не покрива било каков дефект или механичко оштетување кој настанал за време на утовар, истовар или транспорт на машината.*

## Исклучување доколку машината не се користи подолг времеенски период

Доколку машината не се користи подолго време, исклучете ја од напојување (одспоите го утикатачот од штекер), испразнете го бубањот, затворете ја славината за вода. Држете ја вратата внимателно отворена за да избегнете создавање на неугоден мирис. Немојте да ја складирате машината во просторија во која температурата може да биде пониска од 0°C. Замрзнување на вода може да ги оштети деловите на машината.

## ОТСТРАНУВАЊЕ НА ПРОБЛЕМИ



### Белешка

- Некој едноставни проблеми корисникот може да ги реши без помош од овластен сервис. Ако проблемот не е решен со консултација на долната табела, контактирајте го овластениот

Опис на проблемот	Причина	Решение
Машината не се стартува	<ul style="list-style-type: none"> <li>• Вратата не е правилно затворена</li> </ul>	<ul style="list-style-type: none"> <li>• Повторно затворете ја вратата и пробајте да ја стартувате машината</li> <li>• Проверете да нема заглавени алишта помеѓу вратата и кукиштето</li> </ul>
Не се отвара вратата на машината	<ul style="list-style-type: none"> <li>• Ова е потполно нормално. Сигурносниот механизам за заштита од истекување на вода е активен. Почekaјте неколку минути и ќе можете да ја отворите вратата.</li> </ul>	<ul style="list-style-type: none"> <li>• Причекајте програмата да заврши. По завршување на програмата за перење, неколку минути подоцна вратата ќе се отклучи.</li> <li>• Одспојте го напојувањето и повторно стартувајте ја машината</li> </ul>
Истекува вода	<ul style="list-style-type: none"> <li>• Тече вода на доводното црево за вода</li> <li>• Филтер пумпата не е притегнато до краја.</li> </ul>	<ul style="list-style-type: none"> <li>• Проверете го доводното црево и по потреба стегнете ги споевите на славината или приклучоците на цревата на машината</li> <li>• Исчистите го филтерот на пумпата и гумите на филтерите.</li> </ul>
Насобран детергент во фиоката за детергент	<ul style="list-style-type: none"> <li>• Детергентот се “скаменил” во машината</li> </ul>	<ul style="list-style-type: none"> <li>• Исчистите ја фиоката за детергент</li> </ul>
Индикаторите или екранот не светат	<ul style="list-style-type: none"> <li>• Дошло до пречка во електричното напојување</li> </ul>	<ul style="list-style-type: none"> <li>• Одспојте ја машината од напојување и повторно приклучете ја по 10 секунди.</li> </ul>
Необичен звук	<ul style="list-style-type: none"> <li>•</li> </ul>	<ul style="list-style-type: none"> <li>• Проверете дали се отстранети транспортните завртки</li> <li>• Проверете ја стабилноста на машината. Правилно прилагодете ја стабилноста со вртење на ногарките</li> </ul>

## КОДОВИ ЗА ГРЕШКА

WFL-100616CS

Проблем	Индикаторски светла				Проверете	Решение
	Заклучување за деца	3H	6H	9H		
Нема влез за вода	Трепка	Запа лена	Исклучено	Исклучено	<ul style="list-style-type: none"> <li>Проверете дали е отворена доводната славина?</li> <li>Дали доводот на вода е прекинат или притисокот на водата е премногу низок?</li> <li>Дали цевките за довод на вода се замрзнати?</li> <li>Дали филтрите се блокирани?</li> </ul>	<ul style="list-style-type: none"> <li>Отворете ја доводната славина.</li> <li>Ве молиме почекајте уште малку</li> <li>Користете топла вода за да ги одмрзнете цевките</li> <li>Исчистете ги филтрите</li> </ul>
Нема одвод на вода	Трепка	Исклучено	Запа лена	Исклучено	<ul style="list-style-type: none"> <li>Дали излезните цевки се поставени премногу високо?</li> <li>Дали се замрзнати излезните цевки?</li> <li>Дали излезната цевка или вентилот за одвод (ако постои) се блокирани?</li> </ul>	<ul style="list-style-type: none"> <li>Поместете ја одводната цевка подолу</li> <li>Користете топла вода за да ги одмрзнете цевките</li> <li>Проверете и исчистете ја одводната цевка и вентилот за одвод</li> </ul>
Машината не стартува	Трепка	Исклучено	Исклучено	Запа лена	<ul style="list-style-type: none"> <li>Приклучокот за напојување е поврзан со приклучокот за напојување</li> <li>Дали е притиснато копчето Старт/Пауза?</li> <li>Дали е добро затворена вратата?</li> </ul>	<ul style="list-style-type: none"> <li>Проверете го приклучокот за напојување и напојувањето со електрична енергија</li> <li>Притиснете го копчето Старт/Пауза</li> <li>Проверете ја вратата и повторно затворете ја вратата.</li> </ul>
Без вртење или периодично предење	Трепка	Запа лена	Исклучено	Запа лена	<ul style="list-style-type: none"> <li>Проверете дали транспортните завртки се расклопуваат?</li> <li>Машината е поставена стабилно</li> <li>Тежината на облеката е премногу мала или премногу тешка?</li> </ul>	<ul style="list-style-type: none"> <li>Расклопете ги транспортните завртки</li> <li>Поставете ја машината на стабилна и рамна површина</li> <li>Проверете ја тежината на облеката и ставете соодветна тежина на облеката</li> </ul>
Континуиран влез на вода	Трепка	Запа лена	Запа лена	Исклучено	<ul style="list-style-type: none"> <li>Затворете ја доводната славина, исклучете го приклучокот за струја и контактирајте ја овластената служба за помош</li> </ul>	
Тапанот не се ротира	Трепка	Исклучено	Исклучено	Исклучено	<ul style="list-style-type: none"> <li>Затворете ја доводната славина, исклучете го приклучокот за струја и контактирајте ја овластената служба за помош</li> </ul>	
Премногу меурчиња и пена	-	-	-	-	<ul style="list-style-type: none"> <li>Прилагодете ја количината на детергент</li> <li>Користете детергент кој не создава премногу пена</li> </ul>	

## WFL-100616CDS

Проблем	Проверете	Решение
<b>Машината не стартува</b>	<ul style="list-style-type: none"> <li>Приклучокот за напојување е поврзан со приклучокот за напојување</li> <li>Дали е притиснато копчето Старт/Пауза?</li> <li>Дали е добро затворена вратата?</li> </ul>	<ul style="list-style-type: none"> <li>Проверете го приклучокот за напојување и напојувањето со електрична енергија</li> <li>Притиснете го копчето Старт/Пауза</li> <li>Проверете ја вратата и повторно затворете ја вратата.</li> </ul>
<b>Екранот покажува „UE“ (Без вртење или периодично вртење)</b>	<ul style="list-style-type: none"> <li>Проверете дали транспортните завртки се расклопуваат?</li> <li>Машината е поставена стабилно</li> <li>Тежината на облеката е премногу мала или премногу тешка?</li> </ul>	<ul style="list-style-type: none"> <li>Расклопете ги транспортните завртки</li> <li>Поставете ја машината на стабилна и рамна површина</li> <li>Проверете ја тежината на облеката и ставете соодветна тежина на облеката</li> </ul>
<b>Екранот покажува „IE“ (Нема довод на вода)</b>	<ul style="list-style-type: none"> <li>Проверете дали е отворена доводната славина?</li> <li>Дали доводот на вода е прекинат или притисокот на водата е премногу низок?</li> <li>Дали цевките за довод на вода се замрзнати?</li> <li>Дали филтрите се блокирани?</li> </ul>	<ul style="list-style-type: none"> <li>Отворете ја доводната славина.</li> <li>Ве молиме почekaјте уште малку</li> <li>Користете топла вода за да ги одмрзнете цевките</li> <li>Исчистете ги филтрите</li> </ul>
<b>Екранот покажува „OE“ (Нема излез за вода)</b>	<ul style="list-style-type: none"> <li>Дали излезните цевки се поставени премногу високо?</li> <li>Дали се замрзнати излезните цевки?</li> <li>Дали излезната цевка или вентилот за одвод (ако постои) се блокирани?</li> </ul>	<ul style="list-style-type: none"> <li>Поместете ја одводната цевка подолу</li> <li>Користете топла вода за да ги одмрзнете цевките</li> <li>Проверете и исчистете ја одводната цевка и вентилот за одвод</li> </ul>
<b>Екранот покажува „DE“ Машината не стартува</b>	<ul style="list-style-type: none"> <li>Приклучокот за напојување е поврзан со приклучокот за напојување</li> <li>Дали е притиснато копчето Старт/Пауза?</li> <li>Дали е добро затворена вратата?</li> </ul>	<ul style="list-style-type: none"> <li>Проверете го приклучокот за напојување и напојувањето со електрична енергија</li> <li>Притиснете го копчето Старт/Пауза</li> <li>Проверете ја вратата и повторно затворете ја вратата.</li> </ul>
<b>Премногу меурчиња и пена</b>	<ul style="list-style-type: none"> <li>Количината на детергент е премногу?</li> <li>Дали користите детергент за перење во машина?</li> </ul>	<ul style="list-style-type: none"> <li>Прилагодете ја количината на детергент</li> <li>Користете детергент кој не создава премногу пена</li> </ul>
<b>Екранот покажува „FE“ (Континуиран влез на вода)</b>	<ul style="list-style-type: none"> <li>Затворете ја доводната славина, исклучете го приклучокот за струја и контактирајте ја овластената служба за помош</li> </ul>	
<b>Екранот покажува „FE“ (Грејачот не ја загрева водата)</b>	<ul style="list-style-type: none"> <li>Затворете ја доводната славина, исклучете го приклучокот за струја и контактирајте ја овластената служба за помош</li> </ul>	
<b>Екранот покажува „LE“ или „SE“ (Тапанот не се ротира)</b>	<ul style="list-style-type: none"> <li>Затворете ја доводната славина, исклучете го приклучокот за струја и контактирајте ја овластената служба за помош</li> </ul>	

## ТЕХНИЧКИ СПЕЦИФИКАЦИИ

Модел:	WFL-100616CS	WFL-100616CDS
Номинален напон:	220-240V, 50Hz	220-240V, 50Hz
Оценета струја	10A	10A
Номинална моќност	1750 W	1750 W
Стандардна притисок за вода	0,05-1 MPa	0,05-1 MPa
Капацитет за перење	6,0 кг	6,0 кг
Димензии (ШхДхВ)	595*440*850 мм	595*440*850 мм
Нето маса	52	52

## РЕЗЕРВНИ ДЕЛОВИ И СЕРВИС

Резервните делови за вашиот уред се достапни најмалку 10 години откако ќе се пласира последната единица на моделот на пазарот.

Во случај на прашања, контактирајте ја нашата служба за клиенти и мрежата на услуги наведени во приложената изјава за гаранција или Дистрибутер за Македонија: ПАКОМ КОМПАНИ, ул Јадранска магистрала 12, 1000 Скопје.

Следниве резервни делови се достапни од дистрибутерот или во централната служба: ПАКОМ КОМПАНИ, ул Јадранска магистрала 12, 1000 Скопје

Врати, шарки и заптивки на вратите, други заптивки, склоп на заклучување на вратата и пластични периферни уреди како фиока за детергент итн.

## Предупредување!

**Опасност од струен удар!**

**Никогаш немојте да се обидувате да го поправате расипаниот уред.**

**Можете да си го загорите вашиот и животот на коринсикот.**

**Поправката на уредот смее да ја изврши само овластен сервис и квалификувано лице.**

**Неслучна поправка или поправка надвор од мрежата на овластениот сервис го поништува правото на гаранција и надоместокот на штета не се признава!**

## Одложување, EU Изјава за согласност

### Пријателски однос према околината



Производот означен со овој симбол означува дека производот припаѓа во групата на електрична и електронска опрема (ЕЕ Производи ) и не смее да се одложува заедно со домаќинскиот отпад.

Правилно постапување, згрижување и рециклирање на производот, спречува потенцијална негативна последица на човековото здравје и околината, која може да настане заради неадекватно згрижување или отстранување на овој производ.

За повеќе информации за рециклирање и згрижување на овој производ ве молиме контактирајте вашата локална фирма за згрижување на ваков тип на отпад или маркетот од каде што сте го купиле овој производ. Повеќе информации можете да прнајдете на [www.elektrootpad.com](http://www.elektrootpad.com) и [info@elektrootpad.com](mailto:info@elektrootpad.com) или со повикнување на бројот 062 606 062.

### EU Изјава за согласност

Овој уред е произведен во согласност со важечките Европски норми и е во согласност со сите важечки Директиви и Регулации.

EU Изјавата за согласност можете да ја преземете од следниов линк: [www.msan.hr/dokumentacijaartikala](http://www.msan.hr/dokumentacijaartikala)



### Информациски лист (EU 2019/2014)

Податоци со информации за производот (Информациски лист) внесени се во базата со податоци EPREL.

За повеќе информации за производот скенирајте го QR кодот или посетете ја нашата интернет страница: [www.vivax.com](http://www.vivax.com)



WFL-100616CS



WFL-100616CDS



# Изјава за усогласеност

За издавање на ЕУ изјавата за усогласеност одговорен е искучиво производителот.

Назив и адреса на производителот:

MS Industrial Ltd.

Rm.1503A,15/F,Shun Kwong Commercial Bldg.,No.8 Des Voeux Road West,Sheu Wan, Hong Kong

Предмет на изјавата:

Производ: МАШИНА ЗА ПЕРЕЊЕ АЛИШТА

Назив на бренд: VIVAX

Модел: WFL-100616CS

Предметот на наведената изјава е во согласност со соодветна законска регулатива на Унијата за усогласување:

1. EMC Direktiva 2014/30/EU
2. LVD Direktiva 2014/35/EU
3. ErP Direktiva 2009/125/EC
4. RoHS Direktiva 2011/65/EU

Референца на применетите ускладени норми или референци на техничката спецификација во врска со која се изјавува усогласеност:

EN IEC 55014-1:2021

EN IEC 61000-3-2:2019+A1:2021

EN 61000-3-3:2013+A1:2019+A2:2021

EN IEC 55014-2:2021 EN 60335-2-7:2010+A1:2013+A11:2013+A2:2019

EN 60335-1:2012+A11:2014+A13:2017+A1:2019+A14:2019+A2:2019

EN 62233:2008

EN 60456:2016+A11:2020

IEC 62321-1:2013

IEC 62321-2:2021

IEC 62321-3-1:2013

IEC 62321-4:2013+AMD1:2017

IEC 62321-5:2013

IEC 62321-6:2015

IEC 62321-7-1:2015

IEC 62321-7-2:2017

IEC 62321-8:2017

Скопје, 17.11.2023

Место и датум на издавање



Потпишано

Margareta Gnjatovic Spirov  
Управител

Име / функција / потпис

Пакком Компани д.о.о.е. Скопје, Јадранска Магистрала бр.12, П.  
Факс 829, 1000 Скопје, Р. Северна Македонија  
ЕДБ: МК403099714850, НЛБ Банка АД, с-ка 210-0453086101-55  
Тел.: ++389 (0)2 3202 800 Факс: ++389 (0)2 3202 892  
<http://www.pakom.com.mk> E-mail: [finance@pakom.com.mk](mailto:finance@pakom.com.mk)

# Deklarata e konformitetit

Prodhuesi është ekskluzivisht përgjegjës për lëshimin e deklaratës së konformitetit të BE-së

Emri dhe adresa e prodhuesit:

MS Industrial Ltd.

Rm.1503A,15/F,Shun Kwong Commercial Bldg.,No.8 Des Voeux Road West,Sheu Wan, Hong Kong

Subjekti i deklaratës:

Produkt: LAVATRICE

Emri i markës: VIVAX

Model: WFL-100616CS

Objekti i deklaratës në fjalë është në përputhje me legjislacionin përkatës të Unionit për harmonizim:

1. EMC Direktiva 2014/30/EU
2. LVD Direktiva 2014/35/EU
3. ErP Direktiva 2009/125/EC
4. RoHS Direktiva 2011/65/EU

Referenca në standardet e harmonizuara të aplikuara ose referenca në specifikimin teknik në lidhje me të cilin deklarohet konformiteti:

EN IEC 55014-1:2021

EN IEC 61000-3-2:2019+A1:2021

EN 61000-3-3:2013+A1:2019+A2:2021

EN IEC 55014-2:2021

EN 60335-2-7:2010+A1:2013+A11:2013+A2:2019

EN 60335-1:2012+A11:2014+A13:2017+A1:2019+A14:2019+A2:2019

EN 62233:2008

EN 60456:2016+A11:2020

IEC 62321-1:2013

IEC 62321-2:2021

IEC 62321-3-1:2013

IEC 62321-4:2013+AMD1:2017

IEC 62321-5:2013

IEC 62321-6:2015

IEC 62321-7-1:2015

IEC 62321-7-2:2017

IEC 62321-8:2017

Skopje, 17.11.2023

Vendi dhe data e lëshimit

 **PAKOM** KOMPANI  
member of M SAN Grupa



Nënshkruar

Margareta Gnjatovic Spirov  
Manager

Emri / funksioni / nënshkrimi

Pakom Kompani doool Skopje, Jadranska Magistrala no. 12,  
P.Fah 829, 1000 Skopje, R.of North Macedonia  
VAT: MK4030992148501, NLB Bank AD Z10-0453086101-55  
Phn.: +389 (0)2 3202 800 Fax: +389 (0)2 3202 892  
<http://www.pakom.com.mk> E-mail: [finance@pakom.com.mk](mailto:finance@pakom.com.mk)

# Изјава за усогласеност

За издавање на ЕУ изјавата за усогласеност одговорен е искучиво производителот.

Назив и адреса на производителот:

MS Industrial Ltd.

Rm.1503A,15/F,Shun Kwong Commercial Bldg.,No.8 Des Voeux Road West,Sheu Wan, Hong Kong

Предмет на изјавата:

Производ: МАШИНА ЗА ПЕРЕЊЕ АЛИШТА

Назив на бренд: VIVAX

Модел: WFL-100616CDS

Предметот на наведената изјава е во согласност со соодветна законска регулатива на Унијата за усогласување:

1. EMC Direktiva 2014/30/EU
2. LVD Direktiva 2014/35/EU
3. ErP Direktiva 2009/125/EC
4. RoHS Direktiva 2011/65/EU

Референца на применетите ускладени норми или референци на техничката спецификација во врска со која се изјавува усогласеност:

EN IEC 55014-1:2021

EN IEC 61000-3-2:2019+A1:2021

EN 61000-3-3:2013+A1:2019+A2:2021

EN IEC 55014-2:2021 EN 60335-2-7:2010+A1:2013+A11:2013+A2:2019

EN 60335-1:2012+A11:2014+A13:2017+A1:2019+A14:2019+A2:2019

EN 62233:2008

EN 60456:2016+A11:2020

IEC 62321-1:2013

IEC 62321-2:2021

IEC 62321-3-1:2013

IEC 62321-4:2013+AMD1:2017

IEC 62321-5:2013

IEC 62321-6:2015

IEC 62321-7-1:2015

IEC 62321-7-2:2017

IEC 62321-8:2017

Скопје, 17.11.2023

Место и датум на издавање

 **PAKOM** КОМПАНИ  
member of M SAN Group

  
Потпишано 

Margareta Gnjatovic Spirov  
Управител

Име / функција / потпис

Пакком Компани д.о.о.е. Скопје, Јадранска Магистрала бр.12, П.  
Факс 829, 1000 Скопје, Р. Северна Македонија  
ЕДБ: МК403099714850, НЛБ Банка АД, с-ка 210-0453086101-55  
Тел.: ++389 (0)2 3202 800 Факс: ++389 (0)2 3202 892  
<http://www.pakom.com.mk> E-mail: [finance@pakom.com.mk](mailto:finance@pakom.com.mk)

# Deklarata e konformitetit

Prodhuesi është ekskluzivisht përgjegjës për lëshimin e deklaratës së konformitetit të BE-së

Emri dhe adresa e prodhuesit:

MS Industrial Ltd.

Rm.1503A,15/F,Shun Kwong Commercial Bldg.,No.8 Des Voeux Road West,Sheu Wan, Hong Kong

Subjekti i deklaratës:

Produkt: LAVATRICE

Emri i markës: VIVAX

Model: WFL-100616CDS

Objekti i deklaratës në fjalë është në përputhje me legjislacionin përkatës të Unionit për harmonizim:

1. EMC Direktiva 2014/30/EU
2. LVD Direktiva 2014/35/EU
3. ErP Direktiva 2009/125/EC
4. RoHS Direktiva 2011/65/EU

Referenca në standardet e harmonizuara të aplikuara ose referenca në specifikimin teknik në lidhje me të cilin deklarohet konformiteti:

EN IEC 55014-1:2021

EN IEC 61000-3-2:2019+A1:2021

EN 61000-3-3:2013+A1:2019+A2:2021

EN IEC 55014-2:2021

EN 60335-2-7:2010+A1:2013+A11:2013+A2:2019

EN 60335-1:2012+A11:2014+A13:2017+A1:2019+A14:2019+A2:2019

EN 62233:2008

EN 60456:2016+A11:2020

IEC 62321-1:2013

IEC 62321-2:2021

IEC 62321-3-1:2013

IEC 62321-4:2013+AMD1:2017

IEC 62321-5:2013

IEC 62321-6:2015

IEC 62321-7-1:2015

IEC 62321-7-2:2017

IEC 62321-8:2017

Skopje, 17.11.2023

Vendi dhe data e lëshimit

 **PAKOM** KOMPANI  
member of M SAN Grupa



Nënshkruar

Margareta Gnjatovic Spirov  
Manager

Emri / funksioni / nënshkrimi

Pakom Kompani doool Skopje, Jadranska Magistrala no. 12,  
P.Fah 829, 1000 Skopje, R.of North Macedonia  
VAT: MK4030992148501, NLB Bank AD Z10-0453086101-55  
Phn.: +389 (0)2 3202 800 Fax: +389 (0)2 3202 892  
<http://www.pakom.com.mk> E-mail: [finance@pakom.com.mk](mailto:finance@pakom.com.mk)

# VIVAX

Simply good.

**WFL-100616CS**  
**WFL-100616CDS**

**AL**

**Udhëzime për shfrytëzim**



## ! Vëmendje!

- Para përdorimit të parë, duhet të hiqni bulonat e transportit nga pjesa e pasme!
- Garancia nuk mbulon dëmet e shkaktuara nga mos heqja e bulonave të transportit!

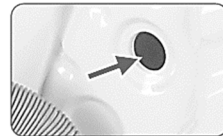
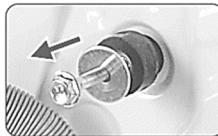
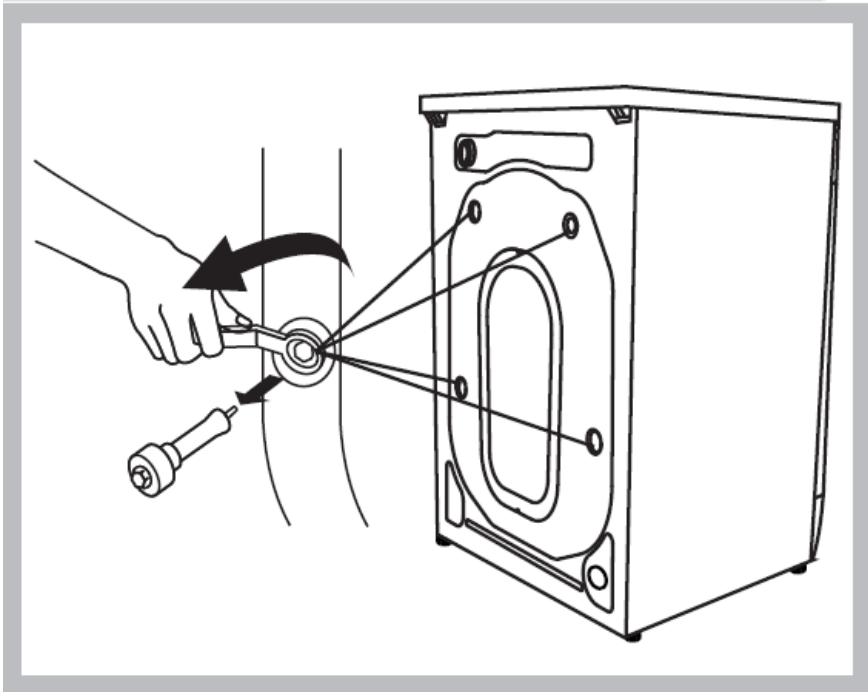

## ! Vëmendje!

- Para përdorimit të parë, ju lutemi lexoni me kujdes kapitullin "Instalimi" në këtë Manual!

## Përmbajtja

■ <b>Paralajmërimet e Sigurisë</b>	<b>3</b>
■ <b>Instalimi</b>	
Përshkrimi i Produktit	11
Instalimi	12
■ <b>Operacionet</b>	
Fillim i shpejtë	17
Para çdo larje	19
Shpërndarësi i Detergjentit	20
Paneli i Kontrollimit	21
Programet	25
■ <b>Pastrimi dhe Kujdesi</b>	<b>26</b>
■ <b>Tejkalimi/ Zgjidhja e Problemeve</b>	<b>30</b>
■ <b>Specifikimet Teknike</b>	<b>33</b>
■ <b>Asgjësimi, Deklarata e Përputhshmërisë së BE-s (EU Declaration of Conformity)</b>	<b>34</b>
■ <b>EPREL Fletë informacioni</b>	<b>34</b>

## I, E NDERUAR/A KONSUMATOR/E

Ju falënderojmë që keni blerë VIVAX produkt. Për të siguruar që do të merrni rezultatet më të mira nga aparati juaj i ri, ju lusim që të kaloni pak kohë dhe të lexoni këto udhëzime të thjeshta nga ky manual.

Gjithashtu, ju lusim që të siguronit materialin e paketimit të largohet në përputhje me kriteret aktuale për mbrojtje të mjedisit jetësor.

Gjatë lartimit të çdo produkti elektroik, ju lusim që të kontaktoni departamentin për largimin e mbeturinave për këshillim mbi largimin e drejtë.

Ky aparat duhet të përdoret vetëm për qëllimin e synuar.

Ju lusim që të lexoni këto udhëzime me kujdes para se të instaloni dhe të kyçni aparatit. Prodhuesi nuk është përgjegjës për përdorimin e padrejtë të aparatit.

Ndiqui udhëzimet për përdorim. Largoni manualin në një vend të njohur dhe të sigurt në rast nëse ka nevojë që të përdoren sërish.

## PARALJMËRIME

### Kuptimi i simboleve të paralajmërimeve të sigurisë



Simbolet e  
Paralajmëri  
meve

Simbolet tregojnë për gjërat të cilat duhet kushtuar vëmendje dhe këto sjellje duhet të theksohen në mënyrë të caktuar. Duhet të ketë kujdes të veçantë sepse mund të shkaktohen lëndime dhe dëmtime serioze nga aparati.



Simbolet e  
kujdesit

Simbolet tregojnë gjëra të ndaluara dhe ato sjellje janë të ndaluar. Mospërputhja me udhëzimet mund të rezultojë në dëmtim të aparatit ose rrezikim të sigurisë personale të përdoruesve.



Simbolet tregojnë çështjet që duhet të ndiqen, dhe ato sjellje duhet të ekzekutohen në mënyrë të rreptë në përputhje me kushtet e përdorimit. Mospërputhja me udhëzimet mund të rezultojë në dëmtim të aparatit ose rrezikim të sigurisë personale të përdoruesve.



### PARALAJMËRIM!

#### Goditja Elektrike/ Shoku Elektrik!

- Nëse kabloja e rrymës është e dëmtuar, duhet të zëvendësohet nga prodhuesi, kompani e servisit ose persona të kualifikuar për të shmangur rreziqet.
- Kompletet e ri të tubeve/ zorrëve që vije me aparatit duhet të përdoren dhe kompletet e vjetër të tubeve/ zorrëve nuk duhet të përdoren sërish.
- Para çdo mirëmbajtjeje të aparatit, largoni aparatit nga priza e rrymës.
- Çdoherë largoni aparatit nga priza e rrymës dhe furnizimin e ujit pas përdorimit. Shtypja maksimale e ujit që kalon në aparat, në paskal. Shtypja minimale e ujit që kalon në aparat, në paskal.



- Për të siguruar sigurinë tuaj, kyçësja duhet të vendoset në prizë të tokëzuar me tre vrima. Kontrolloni me kujdes dhe siguroni që priza juaj është e sigurt dhe tokëzuar.
- Siguroni që pajisjet për ujë dhe rrymë duhet të lidhen nga teknik i kualifikuar në përputhje me udhëzimet e prodhuesit dhe rregulloret lokale për siguri.
- Ky aparat nuk është synuar për përdorim nga persona (përfshirë edhe fëmijë) me aftësi të ultë fizike, ndjeshmërie ose mendore ose mungesë të përvojës ose njohurisë, përveç nëse nuk janë dhënë udhëzime ose mbikëqyrje në lidhje me përdorimin e aparatit nga person përgjegjës për sigurinë e tyre.

### **Rreziku për fëmijë!**

- Ky aparat mund të përdoret nga fëmijë prej moshës 8 vjeçe dhe më të vjetër dhe persona me aftësi të ulura fizike, ndjeshmërie dhe mendore ose mungesë të përvojës dhe njohurisë nëse kanë mbikëqyrje ose udhëzime në lidhje me përdorimin e aparatit për mënyrën e drejtë dhe të kuptojë rreziqet e përfshirë.
- Fëmijët nuk duhet të luajnë me aparatin.
- Pastrimi dhe mirëmbajtja nuk duhet të bëhet nga fëmijët pa mbikëqyrje.
- Fëmijët e moshës më të vogël se 3 vjeç nuk duhet të afrohen përveç nëse mbikëqyren vazhdimisht.
- Kafshët dhe fëmijët mund të ngjiten mbi aparat. Kontrolloni aparatin para çdo përdorimi.
- Fëmijët duhet të kontrollohen që mos të luajnë me aparatin.
- Pastrimi dhe mirëmbajtja e përdoruesit nuk duhet të bëhet nga fëmijët pa mbikëqyrje.
- Mos u ngjitni apo mos u ulni mbi pajisje.
- Fëmijët e moshës më të re se 3 vjeç duhet të mbahen larg ose të jenë nën mbikëqyrje të vazhdueshme
- Kafshët dhe fëmijët mund të ngjiten në makinë. Kontrolloni makinën para çdo funksionimi/ operacioni.

- Dera e qelqit mund të jetë shumë e nxehtë gjatë funksionimit/ operacionit. Mbani fëmijët dhe kafshët larg nga makina përgjatë funksionimit
- Mos vendosni aparatit në dhomë të lagët si dhe në dhoma me eksploziv dhe gazra ndezës.
- Largoni gjitha pjesët e paketimit dhe vidat e transportit para përdorimit të aparatit. Përdryshe, mund të rezultojë me dëmtim serioze.
- Priza/ Kyçësja duhet të jetë e çasshme pas instalimit.

### **Rreziku nga Eksplodimi!**

Mos lani ose thani artikujt që janë pastruar, larë, njomur ose zhytur me substanca të djegshme ose shpërthyes (të tilla si dylli, vaji, bojërat, benzina, shkrirësit, tretësit e pastrimit të thatë, vajguri, etj.) ngase kjo mund të rezultojë në zjarr ose shpërthim.

- Para se t'i vendosni, shpërlani artikujt me dorë.



### **VËMENDJE!**

### **Instalimi i Produktit!**

- Të gjitha larjet dhe substancat shtesë duhet të mbahen në një vend të sigurt, larg mundësive të çasjes së fëmijëve.
- Mos e instaloni makinerinë në dyshemenë e tapetit. Pengesat e hapjeve nga një qilim mund të dëmtojnë makinerinë.
- Mbajeni pajisjen larg burimeve të ngrohjes dhe rrezeve të diellit për të shmangur gërryerjen e pjesëve plastike dhe gomës.
- Mos e përdorni pajisjen në ambiente të lagështa ose në dhoma që përmbajnë gaz shpërthyes ose kaustik. Në rast të rrjedhjes së ujit ose spërkatjeve të ujit, lëreni pajisjen të thahet në ajër të hapur.
- Pajisja nuk duhet të instalohet pas një dere të mbyllur, një dere rrëshqitëse ose një dere me një menteshe në anën e kundërt me atë të lavatriçes.

- Mos e përdorni makinerinë në dhoma me temperaturë nën 5°C. Kjo mund të shkaktojë dëme në pjesë të saj. Nëse është e pashmangshme, sigurohuni që të kulloni ujin plotësisht nga pajisja pas çdo përdorimi (shih "Mirëmbajtja - Pastrimi i filtrit të pompës së kullimit") për të shmangur dëmtimet e shkaktuara nga acari.
- Mos përdorni kurrë spërkatje ose substanca të ndezshme në afërsi të pajisjes.
- Kjo lavatriçe është vetëm për përdorim të brendshëm.
- Nuk është menduar të përdoret për shfrytëzim montimi.
- Makina larëse vetëm me një valvul hyrje të vetme mund të lidhet me furnizimin me ujë të ftohtë. Produkti me valvola hyrëse të dyfishta duhet të jetë i lidhur në mënyrë korrekte me ujin e nxehtë dhe furnizimin me ujë të ftohtë
- Priza/ kyçja duhet të jetë e çasshme pas instalimit.
- Kablloja e rrymës duhet të kontaktohet mirë me prizën ose përndryshe mund të shkaktohet zjarr. Mos e tërheq ose bashko kabllon e rrymës.
- Hiqni të gjitha paketimet dhe bulonat e transportit përpara se të përdorni pajisjen. Përndryshe, mund të rezultojë dëme serioze.

### **Funksionimi i Pajisjes!**

- Para se të lani rrobat për herë të parë, produkti duhet të funksionojë në një raund të të gjithë procedurave pa rrobat brenda.
- Para se të përdorni rrobalarësen, produkti do të kalibrohet.
- Mos vendosni ndonjë pajisje tepër të rëndë në pajisje, si enë me ujë ose pajisje ngrohëse.
- Duhet të përdoren setet e reja të zorrës së furnizuar me pajisjen dhe seti i tubave të vjetër nuk duhet të ripërdoret.
- Presioni Maksimal i ujit të hyrjes 1 MPa. Presioni Minimal i ujit në hyrje 0,05 MPa.
- Ndalohen tretës të ndezshëm dhe shpërthyes ose toksikë.
- Benzina dhe alkooli etj. Nuk duhet të përdoren si detergjentë.

- Ju lutemi zgjedhni vetëm detergjentët e përshtatshëm për larjen e makinës, veçanërisht për tupan.
- Sigurohuni që të gjitha xhepat të jenë zbrazur. Artikujt e mprehtë dhe të ngurtë si monedha, karficë zbukurimi, gozhdë, vidë ose gur etj mund të shkaktojnë dëme serioze në këtë makinë.
- Ju lutemi kontrolloni nëse uji brenda tupanit është kulluar para se të hapni derën e tij, ju lutem mos e hapni derën nëse ka ujë të dukshëm.
- Kini kujdes nga djegia kur produkti kullon ujë të nxehtë larës.
- Asnjëherë mos e mbushni ujin me dorë gjatë larjes.
- Pas përfundimit të programit, ju lutemi prisni për dy minuta për të hapur derën.

Njësia duhet të qëndrojë në këmbë dhe në planin e dyshemesë. Përdorni dy këmbë të rregullueshme për të lëvizur/ rregulluar pajisjen

**E RËNDËSISHME:** Makina duhet të vendoset në atë mënyrë që të gjitha këmbët e saj të jenë të vendosura fort në tokë. Ju lutemi lini hapësirë të mjaftueshme për të siguruar hapjen e lehtë të dyerve dhe heqjen e sirtarit.

### **Lidhja Elektrike**

- Sigurohuni që kablli i furnizimit nuk është bllokuar nga makina, mund të dëmtohet.
- Lidhni produktin me një dalje të bazuar në tokë të mbrojtur nga një siguresë në përputhje me vlerat në tabelën “Specifikimet teknike”.
- Instalimi i tokëzimit duhet të bëhet nga një elektrikist i kualifikuar.
- Sigurohuni që makina të jetë e instaluar në përputhje me rregulloret lokale.
- Lidhjet ujore dhe elektrike duhet të kryhen nga një teknik i kualifikuar në përputhje me udhëzimet e prodhuesit dhe rregulloret lokale të sigurisë.



### Vëmendje!

- Mos përdorni priza të shumta ose kordonë zgjatues.
- Pajisja nuk duhet të ketë një pajisje kalimi të jashtme siç është një kohëmatës ose e lidhur me një qark që ndizet dhe fiket rregullisht.
- Mos e nxirrni spinën nga priza e rrymës elektrike nëse ka gaz të ndezshëm përreth.
- Asnjëherë mos nxirrni prizën e rrymës me duar të lagura.
- Gjithmonë tërhiqni prizën, jo kabllon.
- Gjithmonë hiqeni nga priza pajisjen nëse nuk është duke u përdorur.

### Lidhjet me Ujë

- Kontrolloni lidhjet e tubave të hyrjes së ujit, rubinetit të ujit dhe zorrës së daljes për probleme të mundshme për shkak të ndryshimeve të presionit të ujit. Nëse lidhjet lirohen ose rrjedhin, mbyllni rubinetin e ujit dhe riparoni atë. Mos e përdorni pajisjen përpara se tubat të instalohen siç duhet nga persona të kualifikuar.
- Dera e xhamit/ qelqit mund të nxehet shumë gjatë operacionit. Mbani fëmijët dhe kafshët shtëpiake shumë larg makinës, përderisa ajo është në punë.
- Gypat e hyrjes dhe daljes së ujit duhet të instalohen në mënyrë të sigurt dhe të mos dëmtohen. Përndryshe, rrjedhja e ujit mund të ndodhë.
- Mos e hiqni filterin e pompës së kullimit përderisa ka ende ujë në pajisje. Sasi të mëdha uji mund të rrjedhin, dhe ekziston rreziku i djegies për shkak të ujit të nxehtë.

### Funksionimi dhe Mirëmbajtja

- Asnjëherë mos përdorni tretës të ndezshëm, shpërthyes ose toksikë. Mos përdorni benzinë dhe alkool etj si detergjentë. Zgjidhni vetëm detergjentë që janë të përshtatshëm për larjen e makinës.
- Sigurohuni që të gjitha xhepat të jenë zbrazur. Artikuj të mprehtë dhe të ngurtë siç janë monedhat, brokat, gozhdat, vidat, gurët etj mund të shkaktojnë dëme serioze në këtë makinë.

- Hiqni të gjitha objektet nga xhepat siç janë çakmakët dhe shkrepëset përpara se të përdorni pajisjen.
- Shpëlaj mirë sendet që janë larë me dorë.
- Sendet që janë ndotur me substanca të tilla si vaj gatimi, aceton, alkool, benzinë, vajguri, heqës njollash, terpininë, dyllë dhe dyllë duhet të lahen në të nxehtë me një sasi shtesë të detergjentit para se të thahen në pajisje.
- Artikujt që përmbajnë gomë shkumë (shkumë latex), kapele dushi, tekstile të papërshkueshme nga uji, artikuj dhe rroba ose jastëkë të mbështetur nga goma, nuk duhet të thahen në makinë.
- Zbutësit e pëlhurave ose produkte të ngjashëm duhet të përdoren siç rekomandohet në udhëzimet e tyre.
- Mos u përpiq kurrë të hapësh derën me forcë. Dera do të zhbllkohet menjëherë pas përfundimit të një cikli.
- Ju lutemi mos e mbyllni derën me forcë të tepruar. Nëse është e vështirë të mbyllni derën, ju lutemi kontrolloni nëse rrobat janë futur dhe shpërndarë siç duhet.
- Gjithmonë hiqni pajisjen nga priza dhe mbyllni rubinetin e ujit para pastrimit dhe mirëmbajtjes dhe pas çdo përdorimi.
- Asnjëherë mos derdhni ujë mbi pajisjen për qëllime pastrimi. Rrezik nga goditja elektrike!
- Riparimet duhet të kryhen vetëm nga prodhuesi, agjenti i tij i shërbimit ose persona të kualifikuar në mënyrë të ngjashme për të shmangur ndonjë rrezik. Prodhuesi nuk do të jetë përgjegjës për dëmet e shkaktuara nga ndërhyrja e personave të paautorizuar.

## Qëllimi i përdorimit

Produkti është menduar vetëm për përdorim shtëpiak dhe për tekstile në sasi shtëpiake të përshtatshme për larje makine dhe tharje. Kjo pajisje është vetëm për përdorim të brendshëm dhe nuk është menduar për përdorim montues. Përdorni vetëm sipas këtyre udhëzimeve. Pajisja nuk është menduar për përdorim komercial.

Çdo përdorim tjetër konsiderohet si përdorim i papërshtatshëm. Prodhuesi nuk është përgjegjës për ndonjë dëm ose dëmtim që mund të rezultojë prej tij.

Kjo pajisje ka për qëllim të përdoret në amvisëri dhe aplikacione të ngjashme si p.sh:

- Zonat e kuzhinës së stafit në dyqane, zyra dhe mjedise të tjera pune;
- shtëpi fermash;
- Nga klientët në hotele, motele dhe ambiente të tjera të tipit të banimit;
- Mjedise të llojit të fjetjes dhe mëngjesit;
- Zonat për përdorim të përbashkët në pallate apo lavanderi.

## PËRSHKRIMI I PRODUKTIT

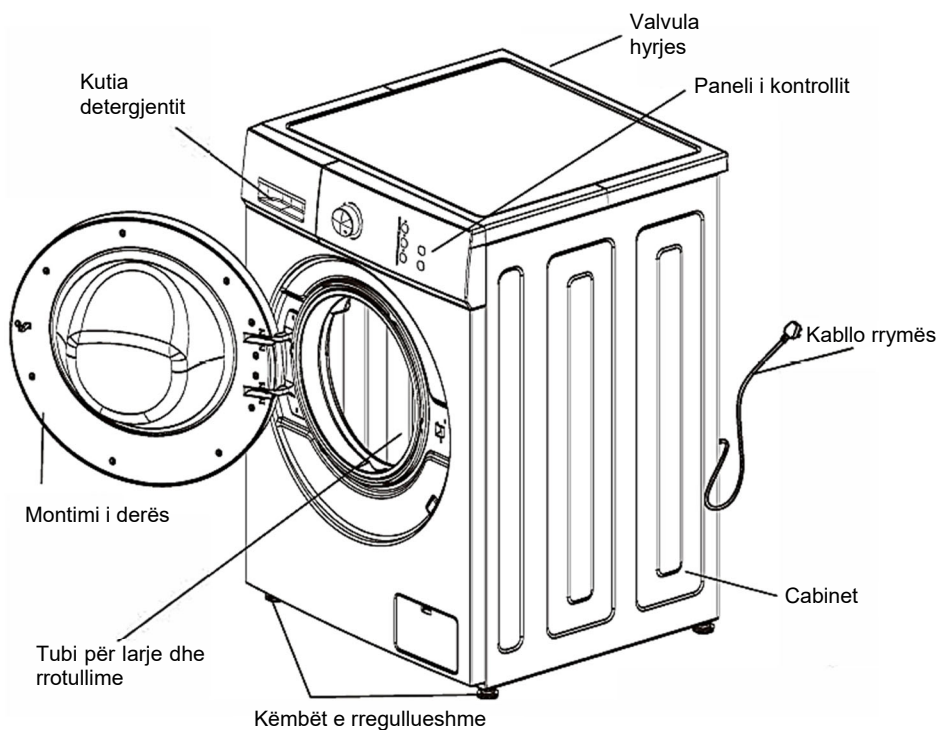

### Vërejtje

- Pamja dhe specifikimet e produktit mund të ndryshojnë pa paralajmërim për të rritur cilësinë e produktit.
- Përdorimi i pare mund të pak ujë. Është uji i mbetur pas testimit të performances i cili i përket fenomenit normal.

### Aksesorët

Udhëzime për përdorim me fletën e garancisë dhe fletën e informacionit	Tubi furnizimit me ujë	Çelësi/ Wrench për heqjen e vidave të transportit	Kapakët e bulonave të transportit



## INSTALIMI

### Zona e Instalimit



#### Paralajmërim

- Stabiliteti është i rëndësishëm për ta parandaluar produktin që të mos lëvizë!
- Sigurohuni se produkti nuk është duke qëndruar mbi kablo të furnizimit me rrymë.

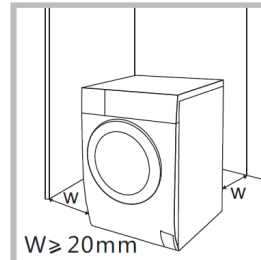

Para se ta instaloni makinën, lokacioni i përzgjedhur duhet të karakterizohet si në pjesën e mëposhtme:

1. Sipërfaqe e ngurtë, e thatë dhe e nivelizuar
2. Shmangni rrezet e diellit direkte
3. Ventilim i mjaftueshëm
4. Temperatura e dhomës është mbi 0
5. Mbani larg burimeve të nxehtësisë, siç janë qymyri ose gazi

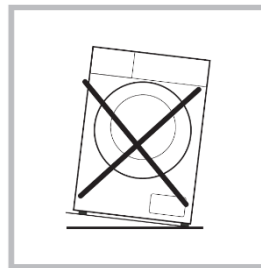

### Shpaktimi i Rrobalarëses



#### Paralajmërim

- Materialet e paketimit (p.sh. Filmat, shkuma styroporit) mund të jenë të rrezikshme për fëmijët.
- Ka rrezik nga mbytja! Mbani të gjitha paketimet larg nga fëmijët!

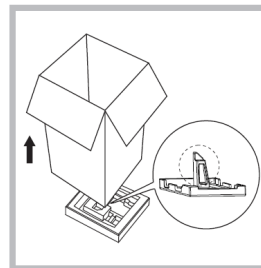

1. Hiqni kutinë e kartonit dhe paketimin e polisterolit.
2. Ngrini makinën larëse dhe hiqni paketimin bazë. Sigurohuni që shkuma e trekëndëshit të vogël të hiqet me pjesën e poshtme së bashku. Nëse jo, vendoseni njësinë poshtë me sipërfaqen anësore, pastaj hiqni shumën e vogël nga fundi i njësisë me dorë/ manualisht.
3. Hiqni shiritin që siguron kordonin e furnizimit me energji elektrike dhe tubin/ zorrën e kullimit.
4. Hiqni tubin/ zorrën e hyrjes nga tupani.

## Hiqni bulonat e transportit



### Paralajmërim

- Para se të përdorni produktin, duhet të hiqni bulonat e transportit nga ana e pasme.
- Do t'ju duhen përsëri bulonat e transportit nëse lëvizni produktin, prandaj sigurohuni që t'i mbani ato në një vend të sigurt.
- Garancia nuk mbulon dëmet e shkaktuara nga mos heqja e bulonave të transportit!

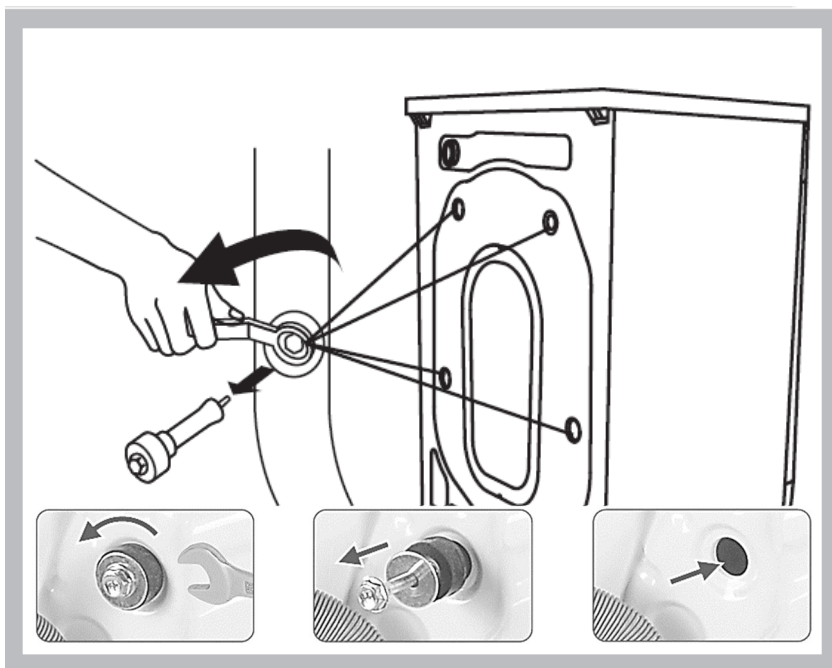

Ju lutemi ndërmerrni hapat e mëposhtëm për t'i larguar bulonat:

1. Lironi 4 bulona me çelës dhe hiqni ato.
2. Ndaloni vrimat me priza të vrimave të transportit.
3. Ruani/ Mbani bulonat e transportit siç duhet për përdorim në të ardhmen.

## Nivelizimi i makinës larëse/ rrobalarëses



### Paralajmërim

- Vidat e kyçjes në të katër këmbët duhet të jenë të shtrënguara fort mbi strehën.

1. Kontrolloni nëse këmbët janë të lidhura ngushtë me kabinetin. Nëse jo, ju lutemi ktheni ato në pozicionet e tyre origjinale, shtrëngoni vidat.
2. Lironi viden e bllokimit ktheni këmbët derisa të kontaktojnë ngushtë me dyshe-menë.
3. Rregulloni këmbët dhe bllokujini me një çelës, sigurohuni që makineria të jetë e qëndrueshme.

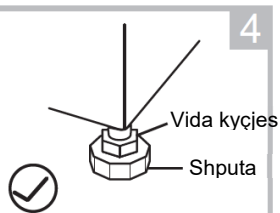
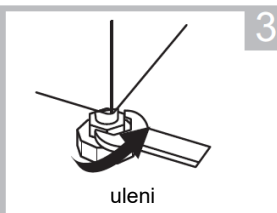
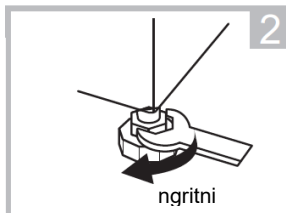
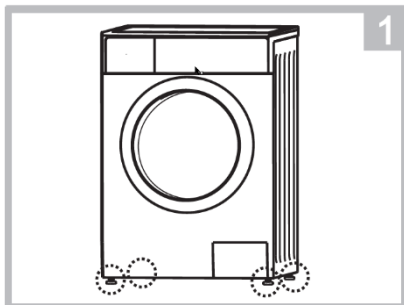

## Lidheni Tubin me Furnizim me Ujë



### Paralajmërim

- Për të parandaluar rrjedhjen ose dëmtimin nga uji, ndjekni udhëzimet në këtë kapitull.
- Mos e këputni, thërrmoni, modifikoni ose shkëputni zorrën e hyrjes së ujit.
- Për modelin që pajis valvulën e nxehtë, lidheni atë në rubinetin e ujit të nxehtë me zorrën e furnizimit me ujë të nxehtë. Konsumi i energjisë do të ulet automatikisht për disa programe.

1. Lidhni rubinetin e ujit në zorrën e hyrjes.

Mbëshjelleni me fije peri dhe me tubin hyrës

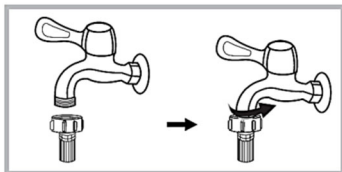

2. Lidhni skajin tjetër të tubit të hyrjes me valvulën e hyrjes në pjesën e pasme të produktit dhe fiksoni tubin fort në drejtim të akrepave të orës.

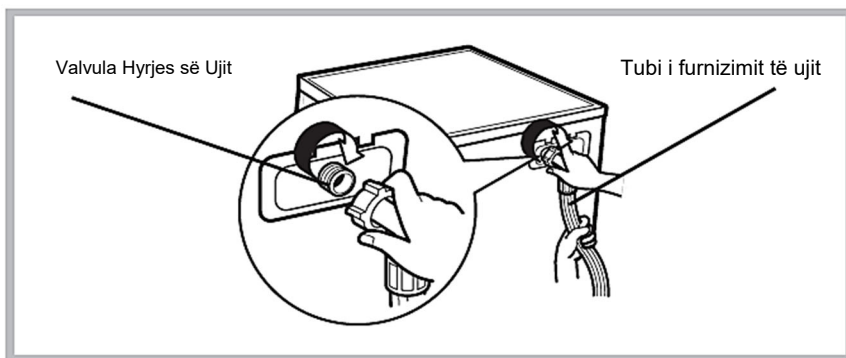

## Tubi i rrjedhjes/ Kullimit



### Paralajmërim

- Mos e shtrëngoni ose zgjatni tubin/ zorrën e kullimit.
- Poziciononi tubin/ zorrën e kullimit siç duhet, përndryshe dëmtimi mund të rezultojë me rrjedhje të ujit.

Ekzistojnë dy mënyra për të vendosur fundin e tubit të rrjedhjes/ kullimit:

1. Vendoseni brenda koritës së ujit

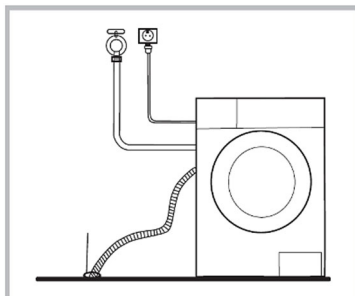

2. Lidheni atë me tubin e kullimit të degës së kanalizimit.

Lartësia e kanalizimit: **Min 60cm**  
**Max: 100cm**

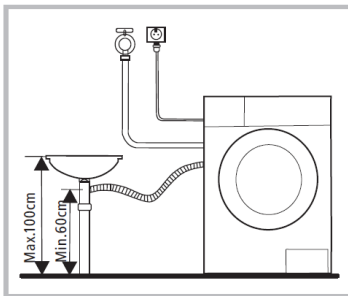

### Vërejtje

- Nëse pajisja ka mbështetje të gypit së kullimit, instaloni atë si më poshtë.

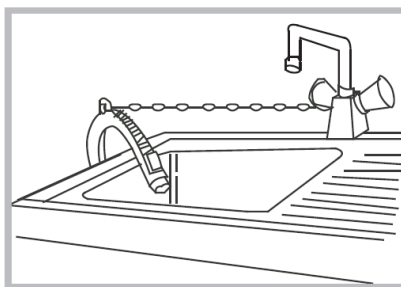
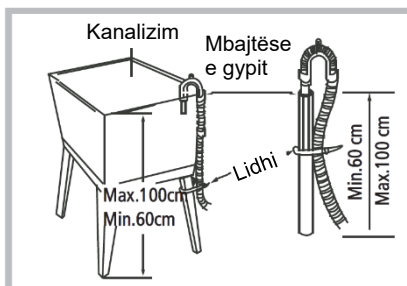

### Paralajmërim

- Kur instaloni gypin e kullimit, fiksoni siç duhet me një litrar..
- Nëse gete e kullimit është shumë e gjatë, mos e vëni me forcë në lavatriçe, pasi kjo do të shkaktojë zhurma jonormale.

**Urime!**

**Tani, makina juaj e re është gati për përdorimin e parë!**

## FILLIMI I SHPEJTË/ QUICK START



### Vërejtje!

- Para pastrimit, ju lutemi sigurohuni se pajisja është instaluar përshtatshëm.
- Para pastrimit për herë të parë, lavatriçja duhet të funksionojë në një raund sipas të gjitha procedurave pa roba, si më poshtë.

## 1. Para Pastrimit

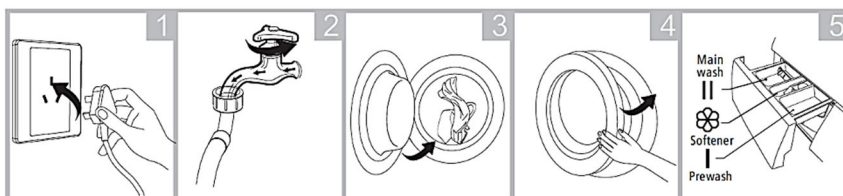

Kyçeni në prizë

Hapeni çezmën e ujit

Mbusheni rrobalesen

Mbylleni derën

Shtoni detergjent



### Vërejtje

- Detergjenti duhet të shtohet tek „compartment I/ Pjesa I“ (Paralarje) dhe „compartment II/ Pjesa II“ (Larja kryesore), pas përzgjedhjes para-larje (për makinat me këtë funksion).

## 2. Larja

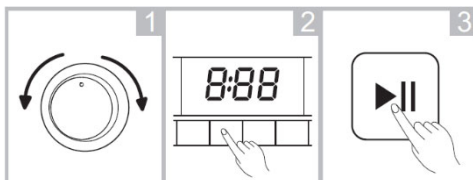

Zgjidhni programin e larjes

Zgjidhni funksionin ose default

Shtypni Start/Pause butonin për nisje të Larjes



### Vërejtje

- Hapi 2 mund të kërcëhet.
- Fotografia është vetëm për referencë. Ju lutemi referojuni produktit të vërtetë.

### 3. Pas Pastrimit

Kur programi i larjes të ketë përfunduar, do të dëgjoni një tingull bip "Buzzer" ose në Ekran do të shfaqet mesazhi: "**Fund**", "**End**".

#### **Kyçja e derës dhe çlirimi i bllokimit të derës**

- Kur makina të fillojë të punojë, dera do të kyçet automatikisht dhe drita/figura "**DOOR LOCK**" (opsion) në panel po ndizet.

#### **Lëshoni bllokimin e derës**

- Kur të përfundojë ciklin e larjes, tabela "**DOOR LOCK**" do të ndizet ende. Ju lutemi prisni rreth 2 minuta, bllokimi i derës do të lirohet automatikisht.

#### **Lëshoni bllokimin e derës gjatë ciklit të larjes**

- Shtypni butonin **Start/Pause** dhe lavatriçe do të ndalojë së punuari. Ju lutemi prisni rreth 2 minuta, bllokimi i derës do të lirohet automatikisht.
- Kini kujdes, nëse hapni derën gjatë ciklit të larjes, mund të ndodhë tejmbushja e shkumës. Ju lutemi kapeni shkumën me peshqir.
- Nëse temperatura e ujit është shumë e lartë, dera nuk mund të hapet gjatë punës.
- Nëse niveli i ujit është shumë i lartë, dera nuk mund të hapet gjatë punës.

## PARA SECILIT PASTRIM

- Gjendja e punës së pastruesit duhet të jetë (5-40) ° C. Nëse përdoret nën 0 °C, valvula e hyrjes dhe sistemi i kullimit mund të dëmtohen. Nëse makineria vendoset në gjendje prej 0 °C ose më pak, atëherë ajo duhet të transferohet në temperaturën normale të ambientit për të siguruar që tubi/ zorra e furnizimit me ujë dhe tubi/ zorra e kullimit nuk janë ngrirë para përdorimit.
- Ju lutemi kontrolloni etiketat dhe shpjegimin e përdorimit të detergjentit para larjes. Përdorni detergjent jo shkumues ose me më pak shkumues të përshtatshëm për larjen e duhur të makinës..



Kontrolloni etiketën



Nxirrni të gjitha sendet nga xhepat



Një shiritat e gjatë, zip ose butonin



Vendosni rroba të vogla në fletën e jastëkut.



Kthejeni pëlhurën me pllaka të lehta dhe me



Ndani rrobat me tekstura të ndryshme



### Paralajmërim

- Gjatë pastrimit të një rrobë të vetme, me lehtësi shkaktohet ekscentricitet i madh dhe jep alarm për shkak të disekuilibrit të madh. Prandaj, është e sugjeruar të shtoni një ose dy rroba më shumë për t'u larë në to, në mënyrë që shtrydhja të mund të bëhet lehtë.
- Mos lani ose thani artikujt që janë pastruar, larë, njomur ose zhytur me substanca të djegshme ose shpërthyes si dylli, vaji, bojërat, benzina, alkooli, vajuri dhe materiale të tjera të ndezshme.



## SIRTARI I DETERGJENTIT

**Larje kryesore** 

- Ju lutem shkruani detergjent in (psh. Copat e sapunit) para se ta vendosni në kutinë e detergjentit.



- Ju lutem përdorni detergjent me më pak sapun.
- Ju lutem përdorni dy lugë ujë për të holluar detergjentin e tipit të koncentruar para se ta vendosni në kutinë e detergjentit

**Zbutës** 

- Ju lutemi vendosni zbutës para larjes, i cili do të derdhet automatikisht në kazan kur të ndodh pastrimi fundit.
- Kur përdorni zbutës të tipit të koncentruar, ju lutemi holloni atë me ujë të përshtatshëm.
- Mos e tejkaloni piken maksimale.

**Paralarë** 

- Ju lutemi vendosni detergjent mesatar pasi të zgjedhni funksionin e paralarjes nëse rrobat janë shumë të ndotura.

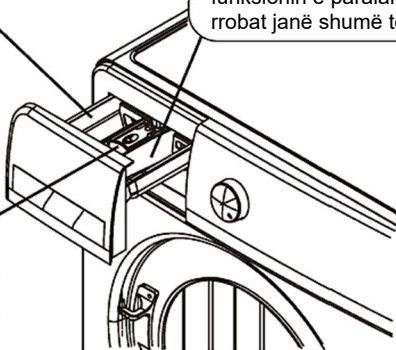

- Përdorni detergjent special.
- Mos përdorni shumë detergjent që do të shkaktojë shumë shkumë dhe do të ndikojë në cilësinë e larjes ose do të shkaktojë keqfunksionim.
- Zgjidhni detergjentin sipas shumëllojshmërisë së rrobave, ngjyrës, temperaturës së ujit dhe nivelit të ndotjes.
- Ju lutemi përdorni detergjent mesatar për të pasur efekt larës dhe për të mbrojtur mjedisin.

**Rekomandimet për përdorimin e detergjentit në temperatura të ndryshme**

- Kur të pastroni rrobat e bardha shumë të ndotura, ju rekomandojmë të përdorni programe pambuku 60°C ose më lart dhe një pluhur larës normal (të rëndë) që përmban agjentë zbardhues që në temperatura mesatare/të larta japin rezultate të shkëlqyera.
- Për pastrimet ndërmjet 40°C dhe 60°C, lloji i detergjentit të përdorur duhet të jetë i përshtatshëm për llojin e pëlhurës dhe nivelin e ndotjes. Detergjentet normale janë të përshtatshme për pëlhura "të bardha" ose me ngjyra të shpejta me ndotje të lartë, ndërsa detergjentët e lëngshëm ose detergjentët "mbrojtës të ngjyrave" të përshtatshme për pëlhura me ngjyrë me nivele të lehta ndotjeje.
- Për larje në temperatura nën 40°C rekomandojmë përdorimin e detergjenteve të lëngshëm ose detergjentëve të etiketuar posaçërisht si të përshtatshëm për larje me temperaturë të ulët.

## PANELI I KONTROLLIT

Modeli: WFL-100616CS

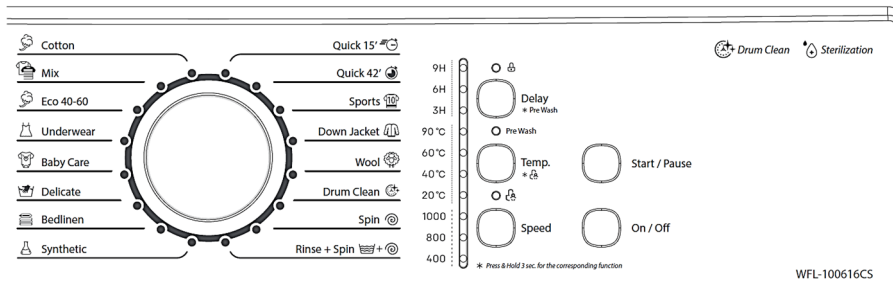

### Vërejtje

- Imazhi i paraqitur këtu është vetëm tregues. Produkti aktual që merrni mund të ndryshojë.

#### 1. Butoni Ndezje/ Fikje- On/Off

- Aktivizoni/ Fikni energjinë- **ON/OFF**.
- Kur programi i larjes ka përfunduar, shtypni Ndezje/ Fikje -On/Off për të ndërprerë energjinë.

#### 2. Butoni Fillo/ Pauzo- Start/Pause

- Shtypeni atë/ start për të filluar programin e pastrimit.
- Shtypeni atë për të paazuar ciklin e pastrimit, shtypeni atë përsëri për të vazhduar.

#### 3. Butoni i voneses/ Delay Button

Kur e përdorni funksionin e vonesës "**Delay**" për pastrim, koha e vonesës është **3 orë, 6 orë, 9 orë, 12 orë, 15 orë, 18 orë**.

- Në rast se dëshironi të anuloni funksionin Vonesë/ Delay, shtypni një cikël të butonit "Vonesë"/ Delay.
- Koha e vonesës do të thotë nga fillimi i larjes deri në kohën e përfundimit të larjes.
- Duhet të aktivizoni funksionin Vonesë/ Delay pasi të zgjidhni programin dhe përpara se të shtypni butonin e Fillimit/ Pazuimit "Start/Pause".

#### 4. Paralarje/ Pre Wash (Butoni i vonesës/ Delay button)

- Në rast se rrobat janë shumë të ndotura, mund ta zgjidhni këtë program përpara se t'i pastroni.
- Shtypni Vonesë/ "Delay" për më shumë se 3 sekonda për të aktivizuar/Fikur – On/ Off funksionin e larjes paraprake.

#### 5. Butoni i temperatures/ Temp. Button

- Zgjidhni temperaturën e ujit sipas papastërtisë së rrobave.
- Programet e ndryshme të larjes kanë një gamë të ndryshme të cilësimeve të temperaturës.

## 6. Kyçësi për fëmijë/ Child-Lock (Butoni i temperatures/Temp. button)

- Aktivizoni/ Fikni- On/Off funksionin e kyçësit për fëmijë.
- Përderisa funksioni i kyçësit për fëmijë/ Child-Lock është aktiv, butona të tjerë janë të pamundshëm për përzgjedhje përveç butonit Ndezje/Fikje- On/Off.
- Mbajeni dhe shtypeni butonin e temperatures/ **Temp.** për më shumë se 3 sekonda për të aktivizuar/ fikur- On/Off funksionin e kyçësit për fëmijë/ Child-Lock.

## 7. Butoni i shpejtësisë/ Speed Button

- Zgjidhni shpejtësinë e centrifugimit sipas kapacitetit të robave dhe shumëllojshmërisë së robave.
- Programet e ndryshme të larjes kanë një gamë të ndryshme të cilësimeve të temperaturës.

## 8. Përzgjedhësi i programit të pastrimit/ Washing program selector

- Përzgjedhni programin e pastrimit në përputhje me llojin e lavanderisë.

## 9. Treguesi i gjendjes/ Status Indicator

**Kyçësi i derës/ Door Lock**  : Drita ndizet kur dera është e kyçur.

**Paralarja/ Pre Wash**: Drita ndizet kur funksioni i paralarjes është aktiv.

**Kyçësi për fëmijë/ Child Lock**  : Drita ndizet kur funksioni i kyçësit për fëmijë është aktiv.

## Modeli: WFL-100616CDS

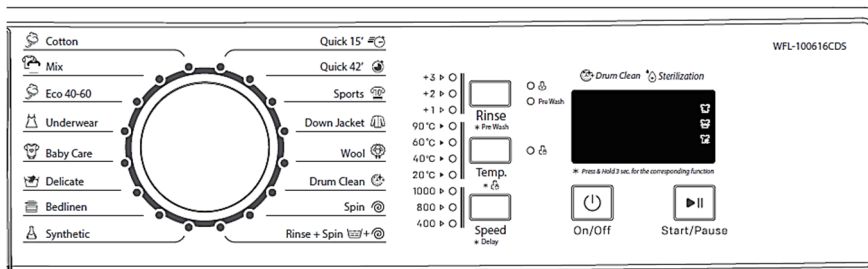

## Vërejtje

- Imazhi i paraqitur këtu është vetëm tregues. Produkti aktual që merrni mund të ndryshojë.

## 1. Butoni Ndezje- On/ Fikje- Off

- Ndezni/ Fikni energjinë, **ON/OFF**.
- Kur programi i larjes ka përfunduar shtypni butonin Ndezje/ Fikje- **On/Off** për të ndërprerë energjinë.

## 2. Butoni Fillo/ Pauzo || **Start/Pause Button**

- Shtypeni atë për të filluar programin e pastrimit/ Start.
- Shtypeni atë për të paazuar gjatë ciklit të pastrimit/ Pause, shtypeni përsëri për të vazhduar.

### 3. Butoni i Shpëlarjes/ Rinse Button

- Pasi të shtypni butonin e energjisë/ Power button dhe të zgjidhni programin e larjes, mund të zgjidhni shpëlarjen shtesë duke shtypur butonin për Shpëlarje/ Rinse. Shpëlarja shtesë bën performancë më të mirë të larjes.

### 4. Butoni i temperatures/Temp. Button

- Përzgjedhni temperature e ujit në përputhje me ndotjen e rrobave.
- Programet e ndryshme të larjes kanë një gamë të ndryshme të cilësimeve të temperatures/ temperature settings.

### 5. Butoni i shpejtësisë/ Speed Button

- Përzgjedhni shpejtësinë e centrifugimit sipas kapacitetit të rrobave dhe shumëllojshmërisë së rrobave
- Programet e ndryshme të larjes kanë një gamë të ndryshme të cilësimeve të temperaturës.

### 6. Përzgjedhësi i programit të larjes/ Washing program selector

- Zgjidhni programin e larjes sipas llojit të rrobave.

### 7. Treguesi i gjendjes/ Status Indicator

**Kyçësi i deres/Door Lock**  : Drita ndezet kur dera është e kyçur.

**Paralarja/ Pre Wash**: Drita ndezet kur funksioni i paralarjes është aktiv.

**Kyçësi për fëmijë/ Child Lock**  : Drita ndizet kur funksioni i kyçësit për fëmijë është aktiv.

**Larja/ Wash**  : Drita ndizet kur funksioni i larjes është aktiv.

**Shpëlarja/ Rinse**  : Drita ndizet kur funksioni i shpëlarjes është aktiv.

**Centrifuga/ Spin**  : Drita ndizet kur funksioni i centrifugës është aktiv.

### 8. Paralarja/ Pre Wash (Butoni i Shpëlarjes/ Rinse button)

- Kur rrobat janë shumë të papastërta, ju mund të zgjedhni këtë program para programit të larjes kryesore.
- Shtypni butonin Shpëlarje/ "Rinse" për më shumë se 3 sekonda për të ndezur/ fikur **On/Off** funksionin e paralarjes.

### 9. Vonesë/ Delay (Butoni i shpejtësisë/ Speed button)

- Koha e vonesës i referohet periudhës prej caktimit deri në fund.
- Shtypni Shpejtësinë "**Speed**" për më shumë se 3 sekonda për të hyrë në funksionin e Vonesës/ "**Delay**", në të njëjtën kohë, ju duhet të shtypni shpejtësinë/ "**Speed**" për të përzgjedhur kohën e vonesës/ "**Delay**" brenda 5 sekondash, përndryshe, opsioni do të shfaqet por funksioni është akoma në shfrytëzim, koha e paracaktuar është koha e paraqitur në ekran.
- Ju lutem kthejeni programin e pastrimit për të anuluar funksionin.

## Prezantimi i funksionit dhe programit













### Përdorimi standard/ Standard Usage

#### 1. Përgatitjet

- Hapeni derën vendosni rrobat dhe mbylleni derën.
- Hapeni kutinë e detergjentit, shtoni detergjentin dhe mbylleni kutinë e detergjentit.
- Hapni tubin e hyrjes dhe kyçeni kordonin elektrik.

#### 2. Shtypeni butonin Ndezje/ Fikje- **On/Off**

#### 3. Programet mund të përzgjedhen në përputhje me kërkesat.

**Pambuk/Cotton**  --- **Të përziera/ Mix**  --- **Eco 40-60**  --- **Të brendshme/**  
**Underwear**  --- **Për bebe/ Baby Care**   
**Delikate/ Delicate**  --- **Me linja/ Bedlinen**  --- **Sintetike/ Synthetic**  ---  
**Shpëlarje + Centrifugë/ Rinse+Spin**  --- **Centrifugë/ Spin**  --- **Pastrim**  
**i Tubit/ Tub Clean**  --- **E leshtë/ Wool**  --- **Jakne/ Down Jacket**  ---  
**Sportive/ Sports**  --- **E shpejtë/ Quick 42'**  --- **E shpejtë/ Quick 15'** 

#### 4. Shtypni butonin Fillo/ Pauzo **Start/Pause** dhe programi i pastrimit do të fillojë.

#### 5. Kur programi të kompletohet, zilja lëshon një tingull sinjali.

- Hapeni derën dhe nxjerrni jashtë rrobat.
- Hiqeni kordonin elektrik dhe mbyllni tubin e hyrjes.

## PROGRAMET

Ju mund të zgjidhni një program tjetër larjeje, varet nga lloji i lavanderisë/ rrobave, niveli i ndotjes dhe pesha e rrobave.

Programmet	Përshkrimi
<b>Pambuku/ Cotton</b>	Tekstile të trashë, tekstile rezistente ndaj nxehtësisë të bëra prej pambuku ose prej liri.
<b>Përzjerja/ Mix</b>	Ngarkesa që konsistojnë nga tekstili të bëra nga pambuku dhe materialet sintetike.
<b>ECO 40-60</b>	Programi eco 40-60 është në gjendje të pastrojë rrobat e pambukut të ndotura normalisht të deklaruara se lahen në 40°C ose 60°C, së bashku në të njëjtin cikël, dhe se ky program përdoret për të vlerësuar përputhshmërinë me legjislacionin e BE-së për projektimin ekologjik.
<b>Të brendshmet/ Underwear</b>	Pastrim i veshjeve të brendshme.
<b>Baby Care (Larje e ndjeshme për fëmijë)</b>	Duke zgjedhur këtë program, rrobat e bebes lahen mirë dhe ju mbron lëkurën e ndjeshme të foshnjës duke e shpëlarë më mirë.
<b>Delikate/ Delicate</b>	Pastrim me garzë, të brendshme të mëndafshta.
<b>Me linja/ Bedlinen</b>	Rrobat kanë shenja të larjes së makinës, si linjat, çarçafët e shtretërve, perdet, etj.
<b>Sintetike/ Synthetic</b>	Lani artikujt sintetikë, për shembull: këmisha, pallto, përzjerje. Gjatë larjes së tekstileve të thurura, sasia e detergjentit do të zvogëlohet për shkak të konstruksionit të tij të lirshëm dhe formimit të fluskave lehtësisht.
<b>Shpërlarje dhe Rrotullime/ Rinse &amp; Spin</b>	Ekstra Shpërlarje me Rrotullime.
<b>Rrotullime/ Spin</b>	Ekstra Rrotullime.
<b>Tub Clean (Pastrim i Daulles)</b>	Zbatohet sterilizim me temperaturë të lartë 90 ° C për t'i bërë rrobat të lahen më shumë jeshile. Kur kryhet kjo procedurë, rrobat ose larja tjetër nuk mund të shtohen. Kur futet sasia e duhur e agjentit zbardhues të klorit, efekti i pastrimit të fuçisë do të jetë më i mirë. Konsumatori mund ta përdorë këtë program rregullisht sipas nevojës.
<b>Wool (Të leshta)</b>	Materiale të leshta që lahen me dorë ose në makinë ose tekstile prej leshti të pasur. Program veçanërisht i butë i larjes për të parandaluar tkurrjen, ndalime më të gjata të programit (tekstilet pushojnë në pastrues të lëngshëm).
<b>Jakne/ Down Jacket</b>	Larja e rrobave të mbushura.
<b>Sportive/ Sports</b>	Larja e veshjeve sportive.
<b>Shpejtë/ Quick 42'</b>	Për të larë rrobat që ndërrohen shpesh, rroba jo shumë të pista dhe të holla.
<b>E shpejtë/ Quick 15'</b>	Program shtesë i shkurtër përafërsisht. I përshtatshëm për larje të ndotjeve të lehta si një sasi e vogël rrobash/ lavanderie.

Opsionet (WFL-100616CS, WFL-100616CDS)

Programi	Temperatura (°C)	Shpejtësia e centrifuges/ Spin speed (Run/min.)	Koha/ Time (h:min)	Kapaciteti i ngarkesës/ Load capacity (kg)
Pambuk/ Cotton	Cold (20°C,40°C,60°C,90°C)	800 (0,400,1000)	0:54	≤6
Të përziera/ Mix	Cold (20°C,40°C)	800 (0,400)	1:00	≤4
Eco 40-60	40°C (Cold, 20°C,60°C)	1000 (0,400,800)	3:18	≤2
Të Brendshme/ Underwear	20°C (Cold,40°C)	800 (0,400)	0:59	≤3
Për bebe/ Baby Care	60°C (40°C,90°C)	800 (0,400,1000)	2:06	≤3
Delikate/ Delicate	20°C (Cold,40°C)	800 (0,400)	0:48	≤2
Me linja/ Bedlinen	40°C (Cold,20°C)	800 (0,400)	1:08	≤2
Sintetike/ Synthetic	40°C (Cold,20°C,60°C)	800 (0,400,1000)	1:07	≤2
E shpejtë/ Quick 15'	Cold (20°C,40 °C)	800 (0,400)	0:15	≤2
E shpejtë/ Quick 42'	20°C (Cold,40°C)	800 (0,400)	0:42	≤2
Sportive/ Sports	Cold (20 °C,40°C)	800 (0,400)	0:44	≤4
Jakne/ Down Jacket	40°C (Cold,20°C)	800 (0,400)	0:58	≤2
Të leshta/ Wool	40°C (Cold,20°C)	800 (0,400)	0:47	≤2
Pastrimi i Tubit/ Tub Clean	60°C	800	1:15	-
Centrifuga/ Spin	-	800 (0,400,1000)	0:10	≤6
Shpëlarje + Centrifugë/ Rinse+Spin	-	800 (0,400,1000)	0:16	≤6

## Udhëzimet

1. Koha e nevojshme mund të ndryshohet për shkak të presionit të ujit, gjendjes së kullimit, tekstilit të veshjeve, peshës, ndryshimit të temperaturës së ujit.
2. Gjatë procesit të larjes, koha e larjes dhe e tjerjes do të jetë e ndryshme me kohën reale të funksionimit.
3. Gjatë procesit të larjes, koha reale e shfaqjes do të pulsojë sipas ndjesisë së ndryshimit të peshës së veshjeve.
4. Për shkak të peshës së ndryshme të veshjeve dhe detergjentit, në rast se shpejtësia e centrifugimit është shumë e ulët, performanca e shpëlarjes nuk do të jetë e mirë, ju lutemi rrisni kohën e shpëlarjes.
5. Të dhënat në grafik mund të jenë të ndryshme nga modele të ndryshme.
6. Kur redaktoni programin e paracaktuar si program të efikasitetit të energjisë, koha e larjes do të rritet automatikisht.



### Shënim

- Programi i testimit të energjisë: ECO 40-60. Shpejtësia: shpejtësia më e lartë; Të tjera si parazgjedhje.
- Gjysmë ngarkesë për makinën 8.0 kg: 4 kg.
- Gjysmë ngarkesë për makinën 7,0 kg: 3,5 kg.
- Gjysmë ngarkesë për makinën 6.0 kg: 3 kg.
- "Cotton ECO 40-60" janë programet standarde të larjes me të cilat lidhet informacioni në etiketë dhe fletëpalosje dhe janë të përshtatshme për të pastruar rrobave të pambukta të ndotura normalisht dhe se janë programet më efikase për sa i përket energjisë dhe ujit të kombinuar. konsumi për larjen e atij lloji të rrobave prej pambuku, që temperatura aktuale e ujit mund të ndryshojë nga temperatura e deklaruar e ciklit.
- Ngarkesat e deklaruara dhe të rekomanduara të rrobave të dhëna në tabelat e mësipërme janë rekomandime ku makina larëse jep rezultatet më të mira të larjes. Përdoruesi mund të ngarkojë një sasi më të madhe rrobash deri në kapacitetin maksimal të lejuar, por më pas efikasiteti i larjes do të reduktohet.



## PASTRIMI DHE KUJDESI



### Paralajmërim

- Para se të fillojë mirëmbajtja, hiqni makinën nga priza dhe mbyllni rubinetin.

## Pastrimi i Kabinetit

Mirëmbajtja e përshtatshme e rrobolarëses mund të zgjasë jetën e saj të punës. Sipërfaqja mund të pastrohet me detergjentë neutralë jo-abrazivë të holluar kur është e nevojshme. Nëse ka ndonjë tejm bushje uji, përdorni leckën e lagur për ta fshirë menjëherë. Mos përdorni furça të forta, topa të pastër çeliku, furça teli, gërries, të tilla si pasta dhëmbësh, tretës organikë (të tilla si alkooli, acetoni, vaji i bananes, etj.), Ujë të vluar, artikuj acid ose alkaline. Mos e shpëlani me ujë në mënyrë që të mos prekni vetitë e izolimit elektrik. Ju lutemi përdorni një leckë të thatë kur pastroni llampat e ndriçimit, çelësin e kontrollit të temperaturës dhe përbërësit elektrikë.

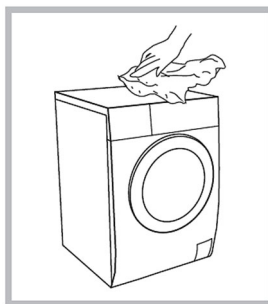

### Vërejtje

- Acidi formik dhe tretësit e tij të holluar ose ekuivalenti i tij janë të ndaluara, të tilla si alkooli, tretësit ose produktet kimike, etj.

## Pastrimi i Tupanit/ Daulles

Ndryshket e lëna brenda daulles nga artikujt metalikë duhet të hiqen menjëherë me detergjentë pa klor. Asnjëherë mos përdorni lesh çeliku.



### Vërejtje

- Mos vendosni rroba në rrobolarëse gjatë pastrimit të tupanit.

## Pastrimi i shiritit të Derës dhe xhamit/ qelqit

Fshini gotën dhe shiritin pas çdo larjeje për të hequr garzën dhe njollat. Nëse grumbullohen garzët mund të shkaktojnë rrjedhje. Hiqni çdo monedhë, pullë dhe objekt tjetër nga shiriti pas çdo larjeje.



## Pastrimi i filtrit të ujit në hyrje

### Vërejtje

- Filtri i hyrjes duhet të pastrohet nëse ulet rrjedhja e ujit në hyrje.

### Pastrimi i filterit në çezmë:

1. Mbylleni çezmën.
2. Largojeni/ Hiqeni tubin e furnizimit me ujë nga çezma .
3. Pastrojeni filterin.
4. Ri- lidhni tubin e furnizimit me ujë.

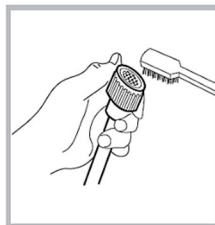
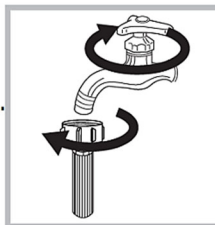

### Pastrimi i filterit në makinën larëse:

1. Mbylleni Rubinetin.
2. Hiqni tubin e hyrjes nga pjesa e pasme e makinës.
3. Tërhiqeni filterin me pincë të gjata me hunde dhe instalojeni përsëri pasi të jenë larë.
4. Përdorni furçën për të pastruar filterin.
5. Rilidhni, aktivizoni rubinetin dhe kontrolloni që të mos ketë rrjedhje uji.

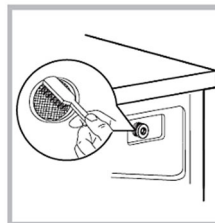

### Vërejtje

- Nëse furça nuk është e pastër, mund të nxirni filterin për ta larë veçmas;
- Rilidhni, aktivizoni rubinetin.

## Pastrimi i Sirtarëve të Detergjentit:

1. Shtypni poshtë vendin e shigjetës në mbulesën e zbutësit brenda sirtarit.
2. Ngrini kapësen lart dhe hiqni mbulesën e zbutësit dhe lani të gjitha hapësirat me ujë.
3. Rivendosni mbulesën e zbutësit dhe shtypjeni sirtarin në pozicionin e tij.

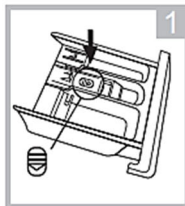

Shtypni lëshimin dhe nxirni sirtarin shpërndarësit me shtypjen e A



Pastroni sirtarin e shpërndarësit nën ujë

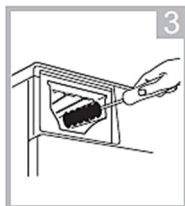

Pastroni brenda hapësirës me një furçë të vjetër të dhëmbëve

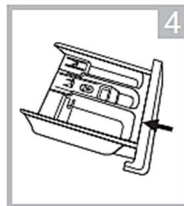

Vendoseni sirtarin e shpërndarësit



### Vërejtje

- Mos përdorni alkool, tretës ose produkte kimikale për të pastruar makinën.

## Pastrimi i Filterit të Pompes së kullimit/ tharjes:

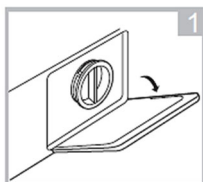

Hapeni kapakun e mbuleses së poshtme

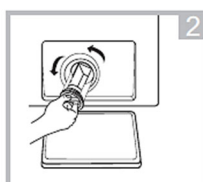

Hapeni filterin duke e rotulluar në anën e kundërt të akrepave të ores

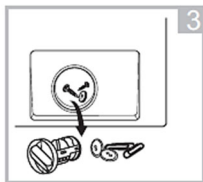

Hiqni materiet e huaja

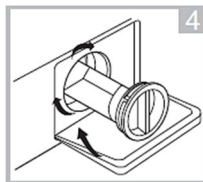

Mbyllni kapakun e poshtëm të mbulesës



### Paralajmërim

- Kini kujdes nga uji i nxehtë!
- Lëreni që uji brenda makinës të ftohet.
- Shkëputni makinën nga priza për të shmangur goditjen elektrike para pastrimit.
- Filteri i pompës së kullimit mund të filtrojë materiet e vogla të huaja nga larja, por grimcat më të mëdha mund të mbërthehen në filtër dhe të bllokojnë kullimin e ujit.
- Pastroni filtrin periodikisht çdo 6 muaj ose nëse shihni se filtri është i bllokuar, për të siguruar funksionimin normal të makinës larëse.



### Vëmendje!

- Ju lutemi, vendosni pjatën e kullimit që vendoset në vrimë për të mbledhur ujë kullues kur hiqni Fileterin sepse uji mund të rrjedhë pasi të hiqni kapakun e Filterit;
- Kur pajisja është në përdorim dhe në varësi të programit të zgjedhur, recani duhet të ketë ujë të nxehtë në pompë. Asnjëherë mos e hiqni mbulesën e pompës gjatë një cikli larjeje, gjithmonë prisni derisa pajisja të ketë përfunduar ciklin dhe të jetë bosh. Kur zëvendësoni mbulesën, sigurohuni që ajo të shtrëngohet në mënyrë të sigurtë.

## Transporti

- Para Transportit:
  - Bolonat duhet të riinstalohen në makinë nga një person i specializuar
  - Uji i akumuluar duhet të kullohet nga makineria
  - Kjo pajisje është e rëndë. Transportojeni me kujdes.
 Kurrë mos mbani ndonjë pjesë të spikatur të makinës përderisa e bartni. Dera makinës nuk mund të përdoret si dorezë.
- Pajisja duhet të transportohet në kutinë dhe ndarjet e saj origjinale ose të mbështjellë me një leckë të butë.
- Paketimi i pasaktë mund të shkaktojë dëmtime në sipërfaqen e jashtme të pajisjes.
- Mbajeni njësinë rreth anëve të saj ose bazën kur e lëvizni. Në asnjë rrethanë nuk duhet të ngrihet duke mbajtur skajet e sipërfaqes së sipërme.
- Mos e ktheni në anën e kundërt, mos e vendosni horizontalisht dhe mos e lëkundni makinerinë.

### **VËREJTJE:**

***Çdo mosfunksionim ose dëmtim i shkaktuar gjatë ngarkimit, shkarkimit ose transportit pas dorëzimit të produktit tek klienti nuk mbulohet nga garancia.***

## Fikja/ Switching Off për Periudha të gjata kohore

Kur njësia nuk është në përdorim për një periudhë të gjatë kohore, shkëputni makinën nga rrjeti elektrik, zbrazi daullen, mbyllni rubinetin e ujit.

Mbani derën hapur për të shmangur erën e keqe.

Mos e ruani makinën në dhomën ku temperatura mund të jetë më e ulët se 0°C.

Ngrija e ujit mund të dëmtojë pjesë të makinës.

## TEJKALIMI/ ZGJIDHJA E PROBLEMEVE



### Vërejtje

- Çështjet e mëposhtme të thjeshta mund të trajtohen nga përdoruesi. Ju lutemi telefononi departamentin e shërbimit pas shitjes nëse çështjet nuk janë zgjidhur.

Përshkrim	Shkaku	Zgjidhja
Makina larëse nuk mund të nis	<ul style="list-style-type: none"> <li>Dera nuk është mbyllur siç duhet</li> </ul>	<ul style="list-style-type: none"> <li>Rinisni pasi të mbyllet dera</li> <li>Kontrolloni nëse rrobat kanë ngecur</li> </ul>
Dera nuk mund të hapet	<ul style="list-style-type: none"> <li>Kjo është normale.</li> <li>Mekanizmi i mbrojtjes së sigurisë është aktiv. Ju lutemi prisni disa minuta.</li> </ul>	<ul style="list-style-type: none"> <li>Prisni që Cikli i Programit të ketë mbaruar. Pasi të mbarojë programi i larjes, disa minuta më vonë dera do të zhblokohet.</li> <li>Shkyçni fuqinë, ri ndizni produktin</li> </ul>
Rrjedhja e ujit	<ul style="list-style-type: none"> <li>Lidhja midis tubit të hyrjes ose zorrës së daljes nuk është e ngushtë</li> <li>Kapaku i filtrit nuk është i ngushtë.</li> </ul>	<ul style="list-style-type: none"> <li>Kontrolloni dhe fiksoni tubat e ujit dhe kapakun e Kullës së Pompës së Kullimit.</li> <li>Pastroni zorrën e daljes dhe Filtrin e Pompës së Kullimit.</li> </ul>
Mbetjet e detergjentit në kuti	<ul style="list-style-type: none"> <li>Detergjentilagështohet ose grumbullohet</li> </ul>	<ul style="list-style-type: none"> <li>Pastroni dhe fshini kutinë e detergjentit</li> </ul>
Treguesi ose ekrani nuk ndizet	<ul style="list-style-type: none"> <li>Shkyçni rrymën e PC-së ose parzmore ka problem me lidhjen</li> </ul>	<ul style="list-style-type: none"> <li>Kontrolloni nëse rryma është mbyllur dhe priza e energjisë është e lidhur saktë</li> </ul>
Zhurma jonormale	<ul style="list-style-type: none"> <li></li> </ul>	<ul style="list-style-type: none"> <li>Kontrolloni nëse fiksimi (bulonat) janë hequr</li> <li>Kontrolloni se është instaluar në një dyshe të qëndrueshme dhe të nivelit</li> </ul>

## KODET E GABIMIT/ ERROR CODES

WFL-100616CS

Problemi	Dritat treguese/ Indicator lights				Kontrollimi/ check	Zgjidhja/ Solution
	Kyçësi për fëmijë/ Child Lock	3H	6H	9H		
Nuk ka hyrje uji/ No water inlet	Blici/ Flash	Ndezur/ Lit	Fikje/ Off	Fikje/ Off	<ul style="list-style-type: none"> <li>• Kontrolloni që rubineti i hyrjes është i hapur?</li> <li>• A është ndërprerë furnizimi me ujë apo presioni i ujit është shumë i ulët?</li> <li>• A janë ngrirë tubat e hyrjes së ujit?</li> <li>• A janë bllokuar filtrat?</li> </ul>	<ul style="list-style-type: none"> <li>• Hapni rubinetin e hyrjes.</li> <li>• Ju lutemi prisni edhe pak</li> <li>• Përdorni ujë të nxehtë për të shkrirë tubat</li> <li>• Pastroni filtrat</li> </ul>
Nuk ka kullim uji/ No water draining	Blici/ Flash	E fikur/ Off	E ndezur/ Lit	E fikur/ Off	<ul style="list-style-type: none"> <li>• A janë vendosur tubat e daljes shumë lart?</li> <li>• A janë ngrirë tubat e daljes?</li> <li>• A është bllokuar tubi i daljes ose valvula e shkarkimit (nëse ekziston)?</li> </ul>	<ul style="list-style-type: none"> <li>• Zhvendosni tubin e kullimit më poshtë</li> <li>• Përdorni ujë të nxehtë për të shkrirë tubat</li> <li>• Kontrolloni dhe pastroni tubin e kullimit dhe valvulën e shkarkimit</li> </ul>
Makina nuk fillon/ The machine not start	Blici/ Flash	E fikur/ Off	E fikur/ Off	E ndezur/ Lit	<ul style="list-style-type: none"> <li>• Spina është e lidhur me prizën e furnizimit me energji elektrike</li> <li>• Është shtypur butoni Fillo /Pauzo- Start/ Pause?</li> <li>• Dera është e mbyllur mirë?</li> </ul>	<ul style="list-style-type: none"> <li>• Kontrolloni spinën dhe furnizimin me energji elektrike</li> <li>• Shtypni butonin Start/Pause</li> <li>• Kontrolloni derën dhe mbylleni sërish derën.</li> </ul>
Asnjë rrotullim ose rrotullim me ndërprerje/ No spinning or spinning intermittent	Blici/ Flash	E ndezur/ Lit	E fikur/ Off	E ndezur/ Lit	<ul style="list-style-type: none"> <li>• Kontrolloni nëse bulonat e transportit janë çmontuar?</li> <li>• Makina vendoset në mënyrë të qëndrueshme</li> <li>• Peshja e rrobave është shumë e lehtë apo shumë e rëndë?</li> </ul>	<ul style="list-style-type: none"> <li>• Çmontoni bulonat e transportit</li> <li>• Vendoseni makinën në një sipërfaqe të qëndrueshme dhe të sheshtë</li> <li>• Kontrolloni peshën e rrobave dhe vendosni një peshë të përshtatshme</li> </ul>
Hyrja e vazhdueshme e ujit/ Continuous water inlet	Blici/Flash	E ndezur/ Lit	E ndezur/ Lit	E fikur/ Off	<ul style="list-style-type: none"> <li>• Mbyllni rubinetin e hyrjes, shkëputni spinën dhe kontaktoni shërbimin e autorizuar për ndihmë.</li> </ul>	
Tupani nuk po rrotullohet/ Drum is not rotate	Blici/ Flash	E fikur/ Off	E fikur/ Off	E fikur/ Off	<ul style="list-style-type: none"> <li>• Mbyllni rubinetin e hyrjes, shkëputni spinën dhe kontaktoni shërbimin e autorizuar për ndihmë</li> </ul>	
Shumë fluska dhe shumë/ Too much bubbles and foam	-	-	-	-	<ul style="list-style-type: none"> <li>• Rregulloni sasinë e detergjentit</li> <li>• Përdorni një detergjent që nuk krijon shumë shumë</li> </ul>	

WFL-100616CDS

Problemi	Kontrolli/ Check	Zgjidhja/ Solution
<b>Makina nuk fillon/ The machine not start</b>	<ul style="list-style-type: none"> <li>• Spina është e lidhur me prizën e furnizimit me energji elektrike</li> <li>• Është shtypur butoni Nisje/Ndalo?</li> <li>• Dera është e mbyllur mirë?</li> </ul>	<ul style="list-style-type: none"> <li>• Kontrolloni spinën dhe furnizimin me energji elektrike</li> <li>• Shtypni butonin Start/Pause</li> <li>• Kontrolloni derën dhe mbylleni sërish derën.</li> </ul>
<b>Ekрани shfaq "UE" (asnjë rrotullim ose rrotullim me ndërprerje) /Display shows "UE" (No spinning or spinning intermittent)</b>	<ul style="list-style-type: none"> <li>• Kontrolloni nëse bulonat e transportit janë çmontuar?</li> <li>• Makina vendoset në mënyrë të qëndrueshme</li> <li>• Peshat e rrobave është shumë e lehtë apo shumë e rëndë?</li> </ul>	<ul style="list-style-type: none"> <li>• Çmontoni bulonat e transportit</li> <li>• Vendosni makinën në një sipërfaqe të qëndrueshme dhe të sheshtë</li> <li>• Kontrolloni peshën e rrobave dhe vendosni një peshë të përshtatshme</li> </ul>
<b>Ekрани shfaq "IE" (Nuk ka hyrje uji)/ Display shows "IE" (No water inlet)</b>	<ul style="list-style-type: none"> <li>• Kontrolloni që rubineti i hyrjes është i hapur?</li> <li>• A është ndërprerë furnizimi me ujë apo presioni i ujit është shumë i ulët?</li> <li>• A janë ngrirë tubat e hyrjes së ujit?</li> <li>• A janë bllokuar filtrat?</li> </ul>	<ul style="list-style-type: none"> <li>• Hapni rubinetin e hyrjes.</li> <li>• Ju lutemi prisni edhe pak</li> <li>• Përdorni ujë të nxehtë për të shkrirë tubat</li> <li>• Pastroni filtrat</li> </ul>
<b>Ekрани shfaq "OE" (Nuk ka hyrje uji)</b>	<ul style="list-style-type: none"> <li>• A janë vendosur tubat e daljes shumë lart?</li> <li>• A janë ngrirë tubat e daljes?</li> <li>• A është bllokuar tubi i daljes ose valvula e shkarkimit (nëse ekziston)?</li> </ul>	<ul style="list-style-type: none"> <li>• Zhvendosni tubin e kullimit më poshtë</li> <li>• Përdorni ujë të nxehtë për të shkrirë tubat</li> <li>• Kontrolloni dhe pastroni tubin e kullimit dhe valvulën e shkarkimit</li> </ul>
<b>Ekрани tregon "DE" Makina nuk fillon /Display shows "DE" The machine not start</b>	<ul style="list-style-type: none"> <li>• Spina është e lidhur me prizën e furnizimit me energji elektrike</li> <li>• Është shtypur butoni Nisje/Ndalo?</li> <li>• Dera është e mbyllur mirë?</li> </ul>	<ul style="list-style-type: none"> <li>• Kontrolloni spinën dhe furnizimin me energji elektrike</li> <li>• Shtypni butonin Start/Pause</li> <li>• Kontrolloni derën dhe mbylleni sërish derën.</li> </ul>
<b>Shumë fluska dhe shkumë/ Too much bubbles and foam</b>	<ul style="list-style-type: none"> <li>• Sasia e detergjentit është e tepërt?</li> <li>• A përdorni detergjent për larje në makinë?</li> </ul>	<ul style="list-style-type: none"> <li>• Rregulloni sasinë e detergjentit</li> <li>• Përdorni një detergjent që nuk krijon shumë shkumë</li> </ul>
<b>Ekрани shfaq "FE" (Hyrje e vazhdueshme e ujit)/ Display shows "FE" (Continuous water inlet)</b>	<ul style="list-style-type: none"> <li>• Mbyllni rubinetin e hyrjes, shkëputni spinën dhe kontakti shërbimin e autorizuar për ndihmë</li> </ul>	
<b>Ekрани shfaq "tE" (Ngrohësi nuk e ngron ujin)/ Display shows "tE" (The heater does not heat the water)</b>	<ul style="list-style-type: none"> <li>• Mbyllni rubinetin e hyrjes, shkëputni spinën dhe kontakti shërbimin e autorizuar për ndihmë</li> </ul>	
<b>Ekрани shfaq "LE" ose "CE" (Daullja nuk rrotullohet)/ Display shows "LE" or "CE" (Drum is not rotate)</b>	<ul style="list-style-type: none"> <li>• Mbyllni rubinetin e hyrjes, shkëputni spinën dhe kontakti shërbimin e autorizuar për ndihmë</li> </ul>	

## SPECIFIKIMET TEKNIKE

Modeli:	WFL-100616CS	WFL-100616CDS
Tensioni Nominal/ Rated Voltage:	220-240V, 50Hz	220-240V, 50Hz
Rangu Aktual/ Rated Current	10A	10A
Fuqia nominale/ Rated power	1750W	1750W
Presioni Standard I Ujit/ Standard Water pressure	0,05-1Mpa	0,05-1Mpa
Kapaciteti i Pastrimit/ Washing Capacity	6,0 kg	6,0 kg
Dimensionet (WxDxH)	595*440*850 mm	595*440*850 mm
Pesha Neto/ Net weight	52	52

## SHËRBIMI I KONSUMATORËVE

Pjesët rezervë për pajisjen tuaj janë në dispozicion për një periudhë minimale prej 10 vjetësh pas vendosjes së njësisë së fundit të modelit në treg.

Në rast pyetjesh, ju lutemi kontaktoni shërbimin tonë ndaj klientit në rrjetin e bashkangjitur të shërbimit ose distributorin tuaj: M SAN Grupa d.o.o, Dugoselska ulica 5, Rugvica, Kroaci,

Një pjesë rezervë e mëposhtme janë në dispozicion në distributorin M SAN Grupa d.o.o ose MR Servis ose Asktec, Tahir Zaimi (Kosova tex), 10000 Prishtine.

Dyert, varet dhe mënteshat/ vulat e derës, mënteshat/ vula të tjera, montimi i mbylljes së derës dhe pajisjet periferike plastike siç janë dispenzuesit e detergjentit.

## Paralajmërim!

**Rreziku nga goditja/ shoku elektrik.**

**Asnjëherë mos provoni të riparoni një pajisje që ka defekte ose që supozohet se është e dëmtuar.**

**Ju mund të vini në rrezik jetën tuaj dhe të përdoruesve të ardhshëm. Vetëm specialistët e autorizuar lejohen të kryejnë këtë punë riparimi.**

**Riparimi i papërshtatshëm do të anulohë garancinë dhe dëmet pasuese nuk mund të njihen!**



## Asgjësimi, Deklarata e Përputhshmërisë së BE-së (EU Declaration of Conformity)

### Asgjësimi i pajisjeve elektrike dhe elektronike



Për të mbrojtur mjedisin tonë dhe për të ricikluar lëndët e para të përdorura sa më plotësisht që të jetë e mundur, konsumatorit i kërkohet të kthejë pajisjet e pa shërbyeshme në sistemin e mbledhjes publike për ato elektrike dhe elektronike.

Simboli i kryqëzuar tregon se ky produkt duhet të kthehet në pikën e grumbullimit të mbetjeve elektronike për ta përdorur atë duke ricikluar riciklimin më të mirë të mundshëm të lëndës së parë.

Duke siguruar këtë produkt ju do të parandaloni efektet e mundshme negative në mjedis dhe shëndetin e njeriut, të cilat përndryshe mund të shkaktohen për shkak të hedhjes jo të duhur të këtij produkti. Me riciklimin e materialeve nga ky produkt, ju do të ndihmoni në ruajtjen e një mjedisi të shëndetshëm dhe burimeve natyrore.

Për informacion të detajuar në lidhje me mbledhjen e produkteve EE kontaktoni shitësin ku e keni blerë produktin.

### Deklarata e përputhshmërisë së BE-së (Eu declaration of conformity)

Kjo pajisje është prodhuar në përputhje me standardet e zbatueshme Evropiane dhe në përputhje me të gjitha Direktivat dhe Rregulloret në fuqi.



Deklarata e BE-së e konformitetit mund të shkarkohet nga vegëza vijuese: [www.msan.hr/dokumentacijaartikala](http://www.msan.hr/dokumentacijaartikala)

### EPREL Faqja e Informacioneve (EU) 2019/2014)

Të dhënat e fletës së informacionit të produktit futen në bazën e të dhënave EPREL

Për më shumë informacion dhe fletën e Informacionit të Produktit, ju lutemi skanoni kodin QR ose vizitoni web faqen e VIVAX: [www.vivax.com](http://www.vivax.com)



WFL-100616CS



WFL-100616CDS



# VIVAX

Simply good.

**WFL-100616CS**  
**WFL-100616CDS**

**SLO**

**Navodila za uporabo**



**⚠ Opozorilo!**

- Pred uporabo obvezno odstranite transportne vijake na zadnji strani!
- Garancija ne krije škode, ki je posledica dejstva, da transportni vijaki niso bili odstranjeni!

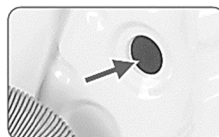
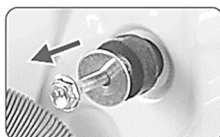
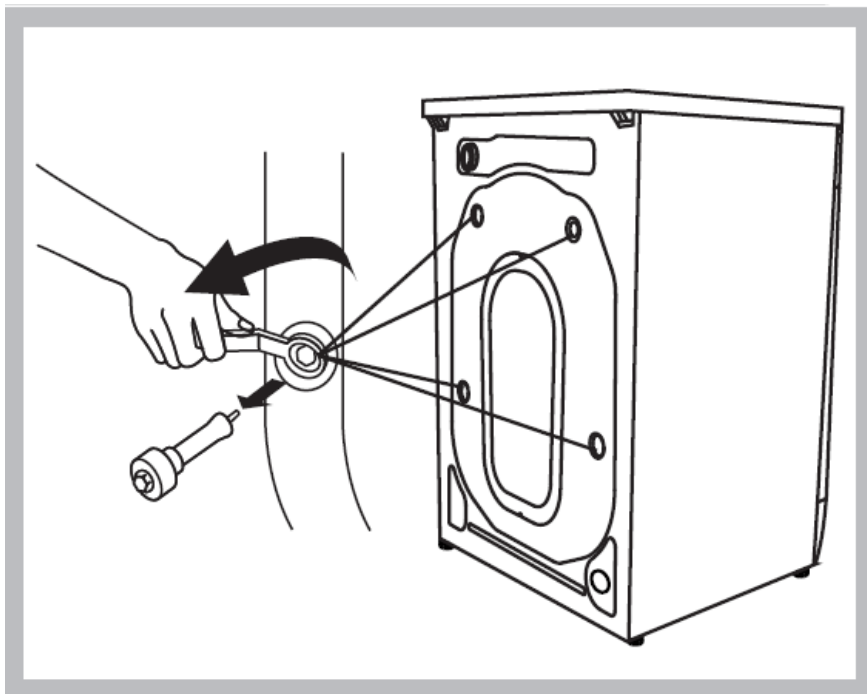
**⚠ Opozorilo!**

- Pred uporabo obvezno preberite razdelek »Namestitev« v tem priročniku!

## Vsebina

■ <b>Varnostna opozorila</b>	<b>3</b>
■ <b>Namestitev</b>	
Opis naprave	11
Namestitev	12
■ <b>Uporaba</b>	
Hitri začetek	17
Pred vsakim pranjem	19
Predal za detergent	20
Nadzorna plošča	21
Programi pranja	24
■ <b>Čiščenje in vzdrževanje</b>	<b>27</b>
■ <b>Odpravljanje težav</b>	<b>31</b>
■ <b>Tehnične specifikacije</b>	<b>34</b>
■ <b>Odstranjevanje izrabljene naprave, EU Izjava o skladnosti</b>	<b>35</b>
■ <b>EPREL Informativni list</b>	<b>35</b>

### Spoštovani:

Zahvaljujemo se vam za nakup izdelka VIVAX. Za zagotovitev varne uporabe in uporabe vseh funkcij, ki jih nudi ta naprava, pred začetkom uporabe nove naprave natančno preberite ta navodila in jih shranite na znano mesto, da jih boste lahko pozneje uporabili.

Prosimo, da zagotovite pravilno in ustrezno odstranjevanje embalaže v skladu z lokalnimi okoljskimi predpisi.

Ko odstranjujete kateri koli električni ali elektronski izdelek, se za varno odstranjevanje obrnite na lokalno službo za odstranjevanje odpadkov.

Ta naprava se sme uporabljati samo za predviden namen.

Pred namestitvijo in priključitvijo naprave na napajanje natančno preberite ta navodila. Proizvajalec ne odgovarja za nepravilno uporabo naprave.

- Vedno upoštevajte vsa navodila in opozorila, navedena v teh navodilih za uporabo. Ta navodila odložite na znano in varno mesto za hrambo, če jih boste morali ponovno uporabiti.

## Pomen varnostnih in opozorilnih simbolov



Opozorilni  
simbol

Ta znak označuje navodila, ki jih je treba upoštevati in jim strogo slediti. Neupoštevanje teh navodil lahko povzroči poškodbe izdelka ali ogrozi osebno varnost uporabnika.



Previdnost  
ni simbol

Ta oznaka pomeni prepoved določene dejavnosti. Če tega ne storite, lahko pride do poškodb izdelka ali ogrozi osebno varnost uporabnika.



Opomba

Ta znak pomeni, da morate biti pozorni na določena dejanja, ki jih je treba upoštevati. Te previdnostne ukrepe je treba upoštevati, ker lahko to povzroči poškodbe ali škodo na napravi.



### **Opozorilo!**

## Nevarnost električnega udara!

- V primeru poškodbe napajalnega kabla mora kabel zamenjati proizvajalec, zastopnik ali druga pooblaščen oseba, sicer lahko pride do nevarnosti električnega udara.
- Napravi je priložen komplet cevi, ki mora biti nameščen namesto stare cevi. Prosimo, ne pozabite zamenjati stare cevi z novo.
- Pred začetkom kakršnega koli vzdrževanja ali čiščenja naprave se prepričajte, da odklopite aparat iz vtičnice.
- Po uporabi naprave vedno izklopite napravo z napajanja in izklopite dovod vode iz pipe. Najvišji vodni tlak je določen v tehničnih specifikacijah in je izražen v Pascalih.
- Naprava ima vtič in kabel z ozemljitvijo. Ta vtič mora biti priključen na primerno ozemljeno vtičnico 10A električne moči. Če v vašem domu ni takšne vtičnice, se posvetujte s pooblaščenim električarjem ali distributerjem električne

energije. Zamenja naj jo usposobljen električar. Vtičnice ne delite z nobenim drugim električnim aparatom.

- Pri priključitvi naprave na vodovodno in električno napeljavo upoštevajte vsa pravila in varnostna navodila. Priključitev mora opraviti strokovna in usposobljena oseba v skladu z vsemi veljavnimi varnostnimi standardi.
- Aparat ni namenjen uporabi s strani oseb (vključno z otroki) z zmanjšanimi telesnimi, čutnimi ali duševnimi sposobnostmi ali pomanjkanjem izkušenj in znanja, razen če so pod nadzorom ali če so dobile navodila za uporabo naprave s strani osebe, odgovorne za njihovo varnost.

### **Nevarnost za otroke!**

- To napravo lahko uporabljajo otroci v starosti do 8 let, in osebe z zmanjšanimi fizičnimi ali psihičnimi sposobnostmi ali pomanjkanjem izkušenj in znanja le, če so pod nadzorom odgovorne osebe ali če so jim bila predana navodila za varno uporabo naprave in če se zavedajo potencialnih nevarnosti, ki jih prinaša uporaba naprave.
- Otroci se ne smejo igrati z aparatom.
- Čiščenja in uporabniškega vzdrževanja naprave ne smejo opravljati otroci, razen če so pod nadzorom.
- Otroke, mlajše od 3 let, je treba kljub stalnemu spremljanju držati stran od naprave.
- Otroci in živali lahko plezajo po napravi. Zavarujte in preprečite takšna dejanja. Pred uporabo vedno preverite stroj.
- Steklena vrata so lahko vroča med delovanjem naprave. Otroke in domače živali držite ločeno od stroja.
- Stroja ne postavljajte v vlažne prostore ali na območja z eksplozivnimi plini ali vnetljivimi materiali.
- Pred uporabo obvezno odstranite transportne vijake in vso embalažo, saj lahko to poškoduje stroj ali povzroči poškodbe.
- Vtič napajanja mora biti vedno lahko dostopen.

## **Nevarnost eksplozije!**

- Ne perite ali sušite predmetov, ki so bili očiščeni, oprani ali namočeni z vnetljivimi ali eksplozivnimi snovmi (kot so vosek, olje, barve, bencin, razmaščevalec, topila za kemično čiščenje, kerozin itd.). Takšni postopki lahko povzročijo požar ali eksplozijo.
- Pred pranjem v stroju takšne predmete temeljito sperite.



## **POZOR!**

## **Namestitev naprave!**

- Vse detergente in dodatne snovi hranite na varnem, izven dosega otrok.
- Naprave ne postavljajte na preprogo. Preproga lahko blokira določene odprtine v napravi, kar lahko povzroči okvaro naprave.
- Napravo držite stran od virov toplote in neposredne sončne svetlobe, da preprečite staranje plastičnih in gumijastih delov.
- Naprave ne uporabljajte v vlažnih okoljih ali prostorih, ki vsebujejo eksplozivne ali kavstične pline. V primeru puščanja ali brizganja vode po napravi pustite, da se naprava posuši na prostem.
- Naprave ne smete postavljati za vrata, ki jih je mogoče zakleniti, drsnih ali tečajnih vrat na nasprotni strani od pralnega stroja.
- Naprave ne nameščajte ali uporabljajte v prostorih s temperaturo pod 5 ° C. To lahko poškoduje dele pralnega stroja. Če se temu ne moremo izogniti, po vsaki uporabi popolnoma izpraznite vodo iz naprave (glejte: "Vzdrževanje - Čiščenje filtra odtočne črpalke"), da preprečite škodo, ki bi nastala zaradi morebitnega zamrzovanja vode v pralnem stroju.
- Nikoli ne uporabljajte vnetljivih razpršil ali podobnih snovi v neposredni bližini naprave.
- Pralni stroj je namenjen samo notranji uporabi.
- Ni namenjen za vgradnjo.



- Odprtine na stroju ne smejo biti pokrite ali drugače ovirane.
- Pralnega stroja ne smete nameščati v vlažni kopalnici ali drugih vlažnih prostorih ali v prostorih z eksplozivnimi materiali ali plini.
- Pralni stroj z enim dovodnim ventilom mora biti priključen samo na dovod hladne vode. Izdelek z dvojnimi dovodnimi ventili mora biti pravilno priključen na dovod tople in hladne vode.
- Po namestitvi naprave mora biti napajalni kabel enostavno dostopen
- Napajalni kabel naj bo trdno priključen v električno vtičnico sicer lahko pride do iskrenja in požara. Ne izvlecite vtiča tako, da vlečete za napajalni kabel. Ko odklopite vtič, trdno primite za vtič in ga izvlecite iz vtičnice.
- Pred uporabo stroja odstranite vso embalažo in transportne vijake. Če tega ne storite, lahko pride do resne škode, ki ni zajeta v garanciji!

### **Uporaba stroja!**

- Preden prvič operete perilo, zaženite pralni stroj in izvedite en program pranja s praznim pralnim strojem, da v notranjosti pralnega stroja operete morebitne odpadke in umazanijo, ki bi lahko ostala od proizvodnje.
- Pred uporabo pralnega stroja morate izdelek umeriti.
- Na napravo ne postavljajte pretirano težkih predmetov, kot so rezervoarji za vodo ali grelci.
- Za namestitev dovoda in odtoka uporabite nove kompletne cevi, priložene aparatu. Ne uporabljajte starih obstoječih cevi.
- Maks. vhodni tlak vode je 1 MPa. Min. vstopni tlak vode je 0,05 MPa.
- Uporaba vnetljivih, eksplozivnih ali strupenih topil v pralnem stroju je prepovedana.
- V pralnem stroju je prepovedano uporabljati vnetljiva, eksplozivna ali strupena topila.
- V zameno za detergent ne uporabljajte bencina, alkohola in podobnih topil.

- Izberite samo detergente, ki so primerni za strojno pranje.
- Vse žepe in reže na perilu obvezno izpraznite tujkov ali snemljivih predmetov. Ostri in togi predmeti, kot so kovanci, broške, vijaki ali kamen, lahko resno poškodujejo perilo ali pralni stroj.
- Preden odprete vrata, se prepričajte, da je pralni stroj izpustil vodo in da ni ostala voda čez obod vrat. Ne odpirajte vrat, če je v stroju še voda.
- Pazite pri izlivanju vode iz pralnega stroja, saj je lahko izlita voda vroča!
- Med pranjem nikoli ročno ne dodajajte vode v pralni stroj.
- Po končanem programu počakajte dve minuti, da odprete vrata, saj varnostni mehanizem za določen čas ohranja vrata zaklenjena.

Stroj mora stati pokončno, ravno s tlemi in popolnoma stabilno. Uporabite nastavljive noge da postavite enoto stabilno in brez "nihanja".

**POMEMBNO: Stroj mora biti nameščen tako, da vse nastavljive noge trdno ležijo na tleh.**

Pustite dovolj prostora, da omogočite enostavno odpiranje vrat, odstranjevanje predala detergenta, čiščenje in vzdrževanje stroja.

## Električni priklop

- Pazite, da ne stisnete napajalnega kabla, saj se lahko kabel poškoduje.
- Napajalni kabel priključite na ozemljeno vtičnico, zaščiteno z varovalko, v skladu z vrednostmi v tabeli "Tehnične specifikacije".
- Ozemljitev mora opraviti usposobljen električar.
- Pralni stroj mora biti nameščen v skladu z lokalnimi predpisi.
- Vodovodne in električne priključke mora izvesti usposobljen tehnik v skladu z navodili proizvajalca in lokalnimi varnostnimi predpisi.



### Upozorilo!

- Ne uporabljajte priključkov z več vtiči ali podaljškov.
- Pralnega stroja ne priključujte na zunanji časovnik ali električni tokokrog, ki se redno vklaplja in izklaplja.
- Če je v prostoru vnetljiv plin, ne izklopite vtiča iz električne vtičnice.
- Nikoli ne izklopite napajalnega vtiča z mokrimi rokami.
- Vedno primite za vtič in ne za kabel.
- Napravo vedno izključite iz vtičnice, kadar je ne uporabljate.

### Priklop na dovod vode

- Vedno preverite priključke dovodne cevi, pipe in odtočne cevi, saj lahko spremembe tlaka vode poškodujejo in razpokajo inštalacijo. Če cevi puščajo, zaprite pipo za vodo in odpravite napako. Naprave ne uporabljajte, preden usposobljena oseba pravilno namesti cevi.
- Steklena vrata se med delovanjem lahko zelo segrejejo. Otroke in hišne ljubljence držite stran od pralnega stroja, ki deluje.
- Cevi za dovod in odtok vode morajo biti pravilno in varno nameščene ter nepoškodovane. Če temu ni tako, lahko pride do puščanja vode.
- Ne odstranjujte filtra črpalke, ko je v napravi še vedno voda. Iz pralnega stroja lahko izteče velika količina vode, zaradi vroče vode pa obstaja nevarnost opeklin.

### Uporaba in Vzdrževanje

- Nikoli ne uporabljajte vnetljivih, eksplozivnih ali strupenih topil. Za pranje ne uporabljajte bencina, alkohola itd. Izberite samo detergente, ki so primerni za pranje v pralnem stroju.
- Izpraznite vse žepe. Ostri in togi predmeti, kot so kovanci, broške, žblji, vijaki, kamni itd. lahko povzročijo resne poškodbe in okvare pralnega stroja.

- Pred uporabo naprave iz žepov odstranite vse predmete, na primer vžigalnice in vžigalice.
- Temeljito sperite predhodno ročno oprane predmete.
- Predmete, ki so kontaminirani s snovmi, kot so jedilno olje, aceton, alkohol, bencin, kerozin, sredstva za odstranjevanje madežev, terpentini, voski in sredstva za odstranjevanje voska, pred sušenjem v napravi temeljito operite in sperite z vročo vodo z dodatkom detergenta.
- Predmetov, ki vsebujejo penasto gumo (lateks pena), kape za tuširanje, nepremočljiv tekstil, predmeti z gumijasto podlago in oblačila ali blazine, opremljene z blazinicami iz penaste gume, v stroju ne smete sušiti.
- Mehčalce ali podobne izdelke uporabljajte po navodilih.
- Nikoli ne poskušajte na silo odpreti vrat. Vrata se bodo odklenila kmalu po končanem ciklu pranja.
- Ne poskušajte zapreti vrat s pretirano silo. Če je vrata težko zapreti, poskrbite, da bodo oblačila pravilno vstavljena in razporejena.
- Pred čiščenjem in vzdrževanjem ter po vsaki uporabi vedno izklopite pralni stroj in zaprite pipo za vodo.
- Naprave nikoli ne polivajte z vodo za čiščenje in vzdrževanje. Obstaja nevarnost električnega udara!
- Popravila sme izvajati samo proizvajalec, pooblaščen servis ali podobne usposobljene osebe, da se izognete morebitnim nevarnostim. Proizvajalec ne odgovarja za škodo, ki bi nastala zaradi posredovanja nepooblaščenih oseb.

## Namen naprave

Naprava je namenjena samo gospodinjstvu in pranju tekstila v običajnih gospodinskih količinah, primernih za strojno pranje in sušenje. Ta naprava je namenjena samo notranji uporabi in ni namenjena vgradnji v elemente.

Napravo uporabljajte samo v skladu s temi navodili. Naprava ni namenjena komercialni uporabi.

Kakršna koli druga uporaba se šteje za neprimerno.

Proizvajalec ni odgovoren za kakršno koli škodo ali poškodbo, ki bi lahko nastala zaradi nepravilne uporabe.

Ta naprava je namenjena gospodinjstvu in podobnim uporabam, kot so:

- kuhinje zaposlenih v trgovinah, pisarnah in drugih delovnih okoljih;
- s strani gostov v hotelih, motelih in drugih bivalnih prostorih;
- v podeželskih hišah za najem;
- na območjih, ki ponujajo "nočitev z zajtrkom".

## Opis naprave

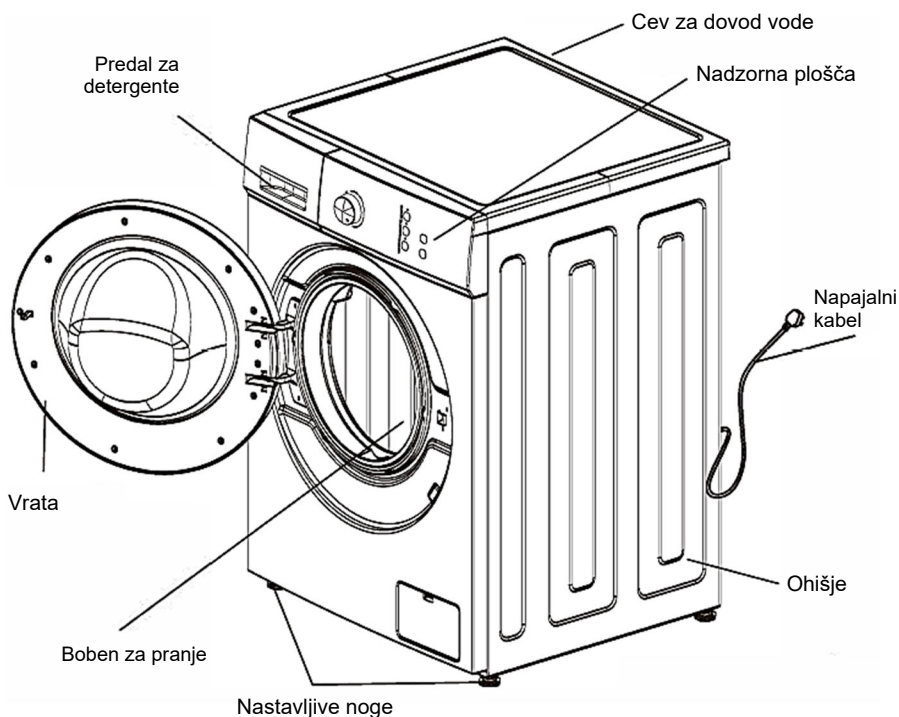

### Opomba

- Videz in specifikacije izdelka se lahko spreminjajo brez predhodnega obvestila, da se izboljša kakovost izdelka.
- Med prvo uporabo lahko nekaj vode izteče. To je voda, ki je preizkusu delovanja naprave in to je normalen pojav.

### Oprema

Navodila za uporabo	Cev za dovod hladne vode	Ključ za odvijanje transportnih vijakov	Pokrovi odprtin za transportne vijake

## NAMESTITEV

### Mesto namestitve



#### Opozorilo

- Stabilnost stroja je zelo pomembna, da se prepreči da se stroj ne premika in drsi!
- Prepričajte se, da izdelek ne stoji na kablu ali ne stiska napajalnega kabla!

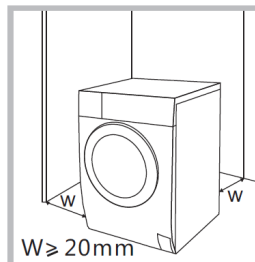

Pred namestitvijo stroja izberite primerno mesto namestitve, ki zahteva:

1. Trdna, suha in vodoravna površina
2. Da stroj ni izpostavljen neposredni sončni svetlobi
3. Da ima ustrezno prezračevanje
4. Da je temperatura prostora nad 0 °C
5. Da je lokacija oddaljena od močnih toplotnih virov, kot so peči, grelniki itd.

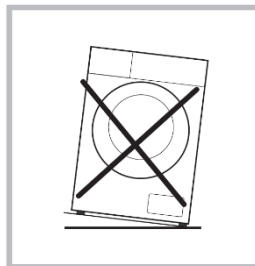

### Razpakiranje stroja



#### Opozorilo

- Embalažni material (npr. folije, plastične vrečke, stiropor) je lahko otrokom nevaren.
- Obstaja nevarnost zadušitve! Vso embalažo odložite stran od otrok

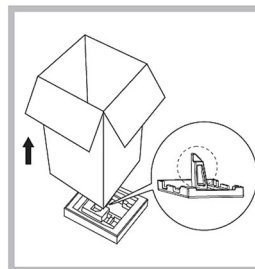

1. Odstranite kartonsko škatlo in embalažo iz stiropora.
2. Dvignite pralni stroj in odstranite dno embalaže iz stiropora. **Prepričajte se, da ste odstranili izbokline stiropora skupaj z dnom iz stiropora.**
3. Odstranite trak, s katerim je pritrjen napajalni kabel in odtočna cev.
4. Odstranite cev za dovod vode in druge pripomočke iz bobna.

## Uklanjanje transportnih vijaka



### Upozorenje

- Prije početka uporabe obavezno treba ukloniti transportne vijke smještene sa stražnje strane!
- Ako transportirate perilicu, potrebno je ponovno postaviti transportne vijke. Pohanite vijke na znano mjesto u slučaju ponovne uporabe.
- Jamstvo ne pokriva oštećenja uzrokovana time što transportni vijci nisu bili uklonjeni!

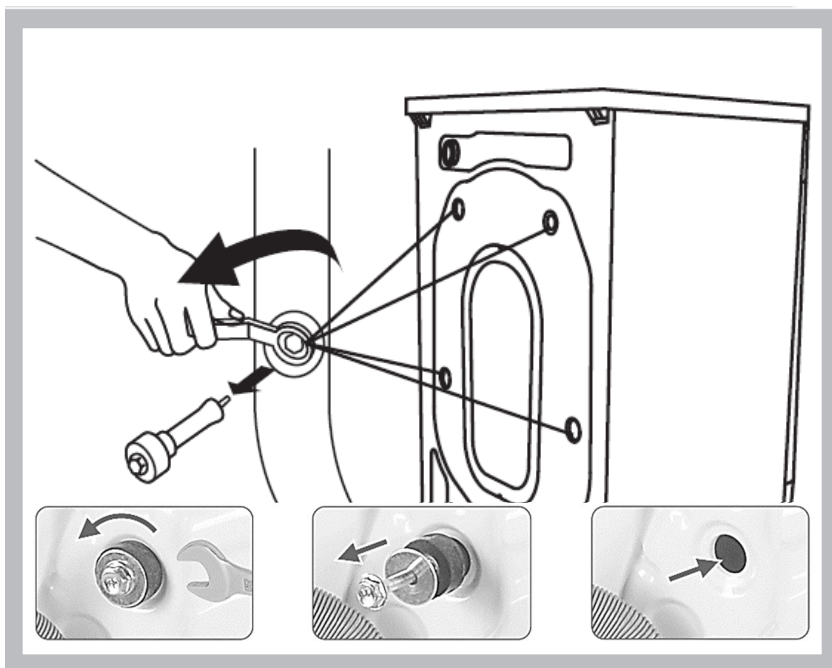

Molimo, slijedite sljedeće koraka kako bi uklonili transportne vijke:

1. Odvinite 4 vijka s ključem i potpuno ih uklonite.
2. Postavite na rupe od transportnih vijaka poklopce koje ste dobili uz pribor.
3. Pohanite vijke na znano mjesto u slučaju ponovne uporabe.



## Poravnajte pralni stroj v vodoraven položaj



### Opozorilo

- Zaklepne matice na vseh štirih nogah za izravnavo je treba priviti ob ohišje, da se noge ne odvijajo

1. Prepričajte se, da so nogice na ohišju do konca privite. Če ne, odvijte zaporno matico (tako, da lahko prilagodite višino nog) in vrnite noge v prvotni položaj, tako da so vse 4 noge približno v istem nivoju, v srednjem položaju.

2. Zavrtite noge, dokler se vse štiri nožice trdno ne dotaknejo tal, ne da bi se premikale ali se nihale s strojem.

3. Zaklepno matico pritrdite s ključem, da se noga ne more več vrteti in preverite, ali je stroj stabilen.

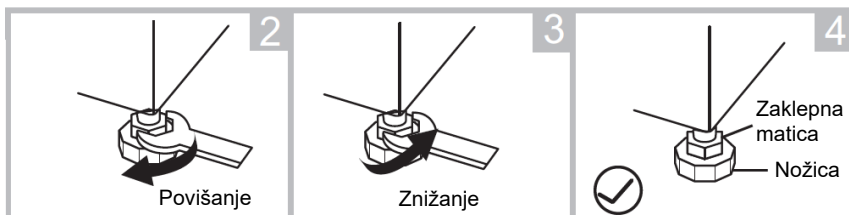
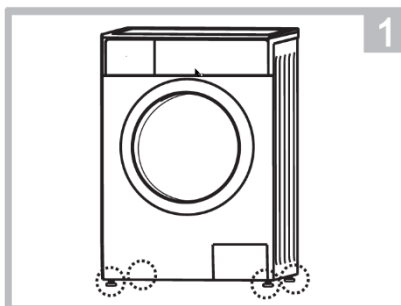

## Priključek cevi za dovod vode



### Opozorilo

- Da preprečite uhajanje vode ali poškodbe na cevi, sledite navodilom v tem poglavju.
- Ne upogibajte, ne lomite, ne spreminjajte ali odstranjujte cevi za dovod vode
- Pri modelih z dvema priključkoma priključite eno cev na pipo za toplo vodo, drugo pa na priključek za hladno vodo. Tako se bo poraba energije na nekaterih programih pranja zmanjšala.

## 1. Priklučitev cevi na pipo

Pipa z vijakom

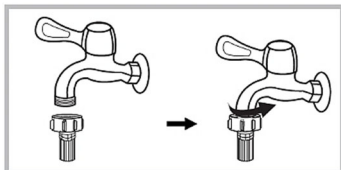

2. Drugi konec cevi pritrdite na dovodni ventil na zadnji strani stroja in ga zategnite v smeri urinega kazalca.

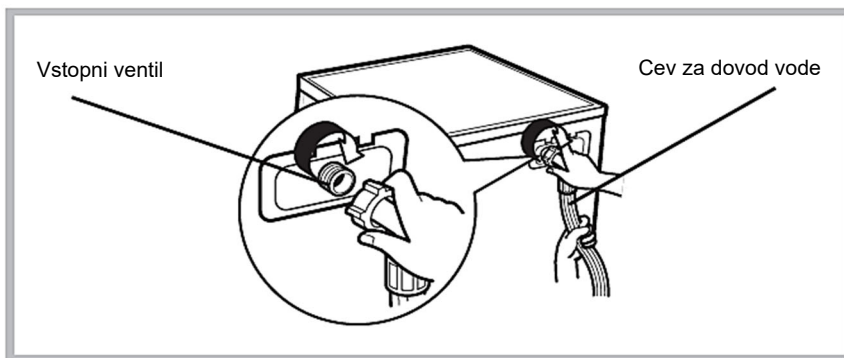

## Cev za odtok vode



### Opozorilo

- Odtočne cevi ne upogibajte in ne ravnajte.
- Pravilno namestite odtočno cev, sicer lahko voda iz pralnega stroja izteka

Obstajata dva načina za namestitev konca odtočne cevi:

1. Postavljanje cevi v odtok vode

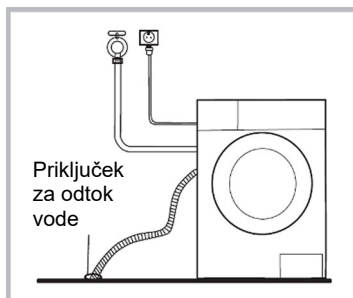

2. Povezava z odtočnim priključkom.  
Dovoljena višina: **Min 60cm**  
**Maks .: 100cm**

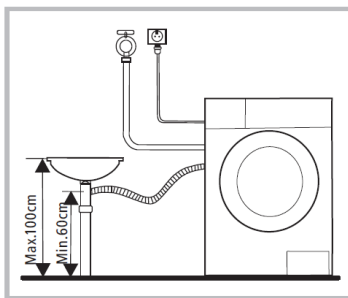

### Opomba

- Če ima stroj v dodatku oporo za odvodno cev, namestite konec odtoka na naslednji način.

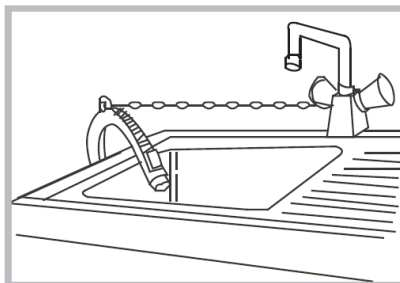
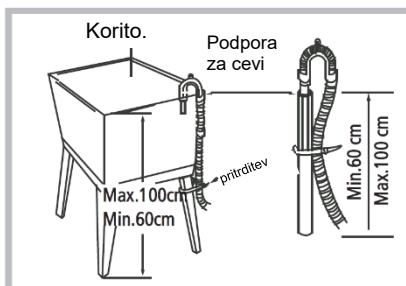

### Opozorilo

- Pri namestitvi odtočne cevi pravilno pritrdite cev.
- Če je odtočna cev predolga, je ne postavljajte v pralni stroj, ker lahko to povzroči težave pri delovanju ali izmetu vode.

**Čestitamo!**

**Vaš novi pralni stroj je zdaj pripravljen za uporabo!**

## HITER ZAČETEK



### Pozor!

- Pred pranjem preverite, ali so pralni stroj in vsi nastavki pravilni.
- Pred prvim pranjem zaženite program pranja s praznim bobnom (brez oblačil), da v celoti očistite notranjost pralnega stroja od morebitnih ostankov in nečistoč, ki bi se lahko pojavile med proizvodnjo.

## 1. Preden se začne pranje

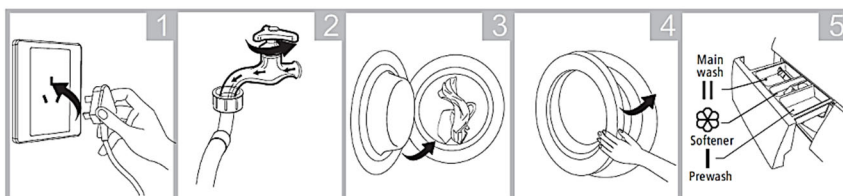

1  
Priklopite napajanje.

2  
Odprite pipo za dovod vode

3  
Napolnite perilo

4  
Zaprte vrata.

5  
Dodajte detergent



### Opomba

- Če ste izbrali funkcijo predpranja, je treba detergent dodati v "oddelek I" (za predpranje) in "oddelek II" (glavno pranje) (za pralne stroje s to funkcijo).

## 2. Pranje

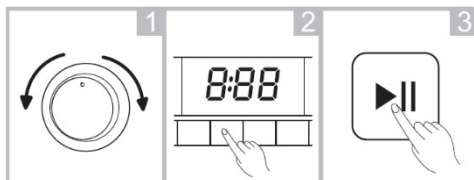

1  
Odaberite program pranja

2  
Izberite dodatno funkcijo

3  
Pritisnite gumb Start / Pause, da začnete s pranjem



### Opomba

- Korak 2 je opcijski in se ga lahko preskoči.
- Risbe so informativne, vaš izdelek se lahko nekoliko razlikuje, funkcionalnost pa ostaja enaka

### 3. Po pranju

Ko je program pranja končan, se bo v pralni stroj oglasil s kratkim piskom in na LED zaslonu se bo prikazalo sporočilo "**End**".

#### Zaklepanje in odklepanje vrat

- Ko pralni stroj začne cikel pranja, se vrata samodejno zaklenejo in na nadzorni plošči zasveti indikator "**ZAKLEPANJE VRAT**" (opcijsko, ne pri vseh modelih).

#### Odklepanje vrat

- Ko je cikel pranja končan, indikator "**ZAKLEPANJE VRAT**" še vedno sveti (opcija). Počakajte približno 2 minuti, vrata se bodo samodejno odklenila.

#### Odpiranje vrat med pomivanjem

- Pritisnite gumb **Start/Pause** in pralni stroj bo prenehal delovati. Počakajte približno 2 minuti, vrata se bodo samodejno odklenila.
  - Bodite previdni, če med pomivanjem odprete vrata, se lahko pena razlije. Prosimo, da peno pomijete z brisačo.
  - Če je temperatura vode previsoka, vrat med delovanjem ni mogoče odpreti.
  - Če je nivo vode previsok, vrat med delovanjem ni mogoče odpreti.

## PRED VSAKIM PRANJEM

- Pogoji za delovanje pralnega stroja morajo biti (0-40) ° C. Če se pralni stroj uporablja na območju, kjer je lahko temperatura pod 0 ° C, se lahko dovodni ventil in odtočni sistem poškodujeta ali zamrzneta. Če je bil pralni stroj nameščen na območju, kjer je bila temperatura 0 ° C ali nižja, premaknite pralni stroj na območje, kjer je temperatura višja, da zagotovite, da cev za dovod vode in odtočna cev pred uporabo ne zamrzneta.
- Pred pranjem preverite nalepke in razlage o uporabi detergenta. Uporabljajte detergent brez pene ali z manj pene, primeren za strojno pranje.

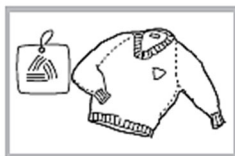

Preverite nalepke na oblačilih



Odstranite vse tujke iz žepov



Zavežite trakove, zaprite zadrgе

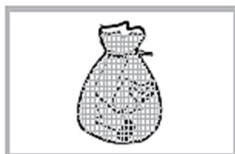

V vrečko za pranje vstavite manjše kose



Občutljivo perilo obrnite na narobno stran

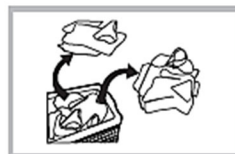

Ločite različne vrste perila za ločeno pranje



### Opozorilo

- Pri pranju večjih ali težkih kosov oblačil lahko pride do spremembe ravnotežja bobna pralnega stroja. Zaradi tega priporočamo, da dodate še en ali dva kosa oblačil, da lahko centrifuga nemoteno deluje.
- Ne perite oblačil, ki so bila v stiku s kerozinom, bencinom, alkoholom in drugimi vnetljivimi materiali.

## PREDAL ZA DETERGENT

**Glavno pranje**

- Priporočljivo je, da pralno sredstvo (npr. koščke mila) nekoliko raztopite, preden ga daste v posodo za pralno sredstvo.

**Tekoči detergent**

- Uporabljajte samo detergent za strojno pranje z manj pene.
- Za razredčenje detergenta uporabite dve merici vode, preden ga vlijete v predal za detergent.

**Mehčalec**

- Pred začetkom pranja dodajte mehčalec, ki se samodejno vlije v boben med zadnjim izpiranjem.
- Če uporabljate koncentrirani mehčalec, ga razredčite z majhno količino vode.
- Ne prekoračite oznake MAX.

**Predpranje**

- Če je perilo močno umazano, po izbiri funkcije predpranja dodajte manjšo količino detergenta.

- Uporabljajte poseben detergent.
- Ne uporabljajte preveč detergenta, kar bi povzročilo preveč pene in vplivalo na kakovost pranja ali povzročilo okvare.
- Izberite detergent glede na vrsto oblačil, barvo, temperaturo vode in stopnjo kontaminacije.
- Uporabljajte zmerno količino detergenta za dosego učinka pranja in zaščite okolja.

### Priporočila za uporabo detergenta pri različnih temperaturah

- Pri pranju močno umazanega belega perila priporočamo uporabo programov za pranje bombaža na 60 °C ali več in običajnega pralnega praška (težka uporaba), ki vsebuje belilna sredstva, ki pri srednjih/visokih temperaturah zagotavljajo odlične rezultate.
- Za pranje med 40 °C in 60 °C mora biti uporabljena vrsta detergenta primerna za to vrsto tkanine in stopnjo umazanosti. Običajni praški so primerni za "bele" ali barvno obstojne tkanine z visoko stopnjo umazanije, tekoči detergenti ali praški za "zaščito barv". Za pobaravne tkanine z manjšo stopnjo umazanije.
- Za pranje pri temperaturah pod 40°C priporočamo uporabo tekočih detergentov ali detergentov, ki so posebej označeni, kot primerni za pranje pri nizkih temperaturah.

# NADZORNA PLOŠČA

Model: WFL-100616CS

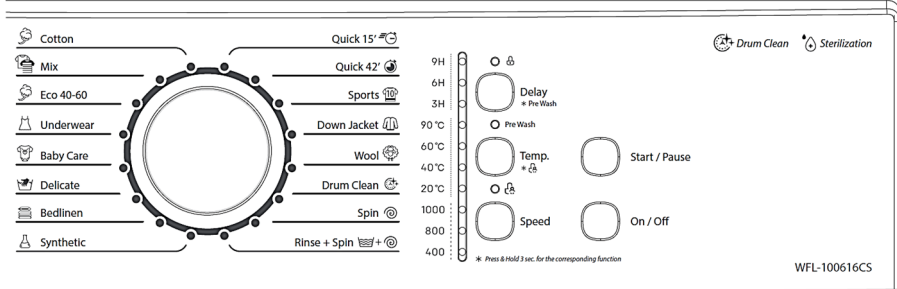

## Opomba

- Slika, prikazana tukaj, je zgolj simbolična. Dejanski izdelek, ki ga prejmete, se lahko razlikuje.

### 1. Gumb ON/OFF

- Vklupi/izklopi napajanje.
- Ko je pranje končano, pritisnite ON/OFF gumb, da izklopite napajanje.

### 2. Delay gumb (zamik pranja)

- Pritisnite za zagon programa pranja.
- Pritisnite ga za pavzo med ciklom pranja, pritisnite ga znova za nadaljevanje.

### 3. Gumb za zamik (Delay)

Ko za pranje uporabljate funkcijo "Delay", je čas zamika **3 ure, 6 ur, 9 ur, 12 ur, 15 ur, 18 ur**.

- Če želite preklicati funkcijo zamika, pritisnite gumb "Delay".
- Čas zamika pomeni čas od začetka do konca pranja.
- Funkcijo zamika aktivirajte po izbiri programa in preden pritisnete gumb "Start/Pauza".

### 4. Predpranje, gumb za zamik Delay (Prewash)

- Če so krpe preveč umazane, lahko ta program izberete pred pranjem.
- Pritisnite "Delay" za več kot 3 sekunde, da vklopite/izklopite funkcijo predpranja.

### 5. Temp. gumb

- Temperaturo vode izberite glede na umazanost perila.
- Različni programi pomivanja imajo različne nastavitve temperature.

### 6. Zaščita za otroke Child-Lock (Temp. gumb)

- Vkllop/izklop funkcije zaščite za otroke.
- Medtem ko je funkcija zaščite za otroke aktivna, drugi gumbi niso na voljo za izbiro razen gumba ON/OFF.
- Pritisnite in držite Temp. gumb več kot 3 sekunde, da vklopite/izklopite funkcijo zaščite za otroke.



### 7. Gumb za hitrost (Speed)

- Hitrost ožemanja izberite glede na kapaciteto perila in vrsto krp.
- Različni programi pomivanja imajo različne nastavitve temperature.

### 8. Izbirnik programa pranja

- Izberite program pranja glede na vrsto perila.

### 9. Indikator stanja

**Zaklepanje vrat (Door lock)**  : Lučka sveti, ko so vrata zaklenjena.

**Predpranje (Pre Wash)**: Lučka sveti, ko je funkcija predpranja aktivna.

**Zaščita za otroke (Child lock)**  : Lučka sveti, ko je otroška ključavnica aktivna.

### Model: WFL-100616CDS

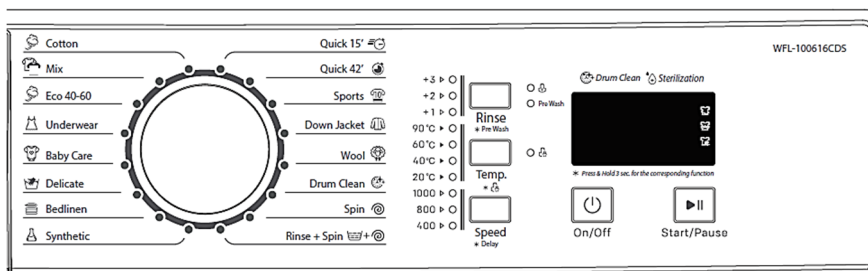

### Opomba

- Slika, prikazana tukaj, je zgolj simbolična. Dejanski izdelek, ki ga prejmete, se lahko razlikuje.

### 1. Gumb ON/OFF

- VKLOP/IZKLOP napajanja.
- Ko je program pranja končan, pritisnite ON/OFF, da izklopite napajanje.

### 2. Start/Pause gumb

- Pritisnite za zagon programa pranja.
- Pritisnite ga za premor med ciklom pranja, pritisnite ga znova za nadaljevanje.

### 3. Gumb za izpiranje (Rinse)

- Ko pritisnete gumb „Power“ in izberete program pranja, lahko izberete dodatno izpiranje s pritiskom gumba za izpiranje „Rinse“. Dodatno izpiranje lahko izboljša učinkovitost pranja.

### 4. Temp. gumb

- Temperaturo vode izberite glede na umazanost perila.
- Različni programi pomivanja imajo različne nastavitve temperature.

### 5. Gumb za hitrost (Speed)

- Hitrost ožemanja izberite glede na kapaciteto perila in vrsto tkanin.
- Različni programi pomivanja imajo različne nastavitve temperature.

## 6. Selektor programov pranja

- Izberite program pranja glede na vrsto perila.

## 7. Indikator stanja

**Zaklepanje vrat (Door Lock)**  : Lučka sveti, ko so vrata zaklenjena.

**Predpranje (Pre wash)**: Lučka sveti, ko je funkcija predpranja aktivna.

**Zaščita za otroke (Child lock)**  : Lučka sveti, ko je otroška ključavnica aktivna.

**Pranje (wash)**  : Lučka sveti, ko je funkcija pranja aktivna.

**Izpiranje (Rinse)**  : Lučka sveti, ko je funkcija izpiranja aktivna.

**Centrifugiranje (Spin)**  : Lučka sveti, ko je funkcija centrifugiranja aktivna.

## 8. Pre Wash (gumb za izpiranje)

- Če so krpe preveč umazane, lahko to funkcijo izberete pred glavnim programom pranja.
- Pritisnite **"Pre Wash"** za več kot 3 sekunde, da **vklopite/izklopite** funkcijo predpranja.

## 9. Delay (gumb za hitrost)

- Čas zamika se nanaša na obdobje od začetka do konca.
- Pritisnite **"Speed"** za več kot 3 sekunde, da vstopite v funkcijo **"Delay"**, istočasno morate pritisniti **"Speed"**, da izberete ustrezen čas **"Delay"** v 5 sekundah, sicer se bo pojavila možnost, vendar funkcija še vedno v uporabi, privzeti čas je čas, prikazan na zaslonu.
- Za preklic funkcije zaženite drugi program pranja.

## Predstavitev funkcij in programov pranja



### Standardna uporaba



#### 1. Priprava

- Odprite vrata, dajte oblačila in zaprite vrata.
- Odprite posodo za detergent, dodajte detergent in zaprite škatlo za detergent.
- Odprite dovodno cev in priključite napajalni kabel.

#### 2. Pritisnite gumb **ON/OFF**.

#### 3. Program pranja lahko izberete glede na vrsto perila.



**Cotton (Bombaž)**  --- **Mix (Mešano perilo)**  --- **Eco (Eko) 40-60**  ---

**Underwear (Spodnje perilo)**  --- **Baby Care (Otroško občutljivo perilo)** 

**Delicate (Občutljivo)**  --- **Bedlinen (Zajetno perilo)**  --- **Synthetic**

**(Sintetično)**  --- **Rinse+Spin (Izpiranje in centrifuga)**  --- **Spin**

**(Centrifuga)**  --- **Tub Clean (Čiščenje bobna)**  --- **Wool (Volna)**  ---

**Down Jacket (Puhovke)**  --- **Sports (Šport)**  --- **Quick 42' (Hitro '42)** 

--- **Quick 15' (Hitro '15)** 

#### 4. Za začetek pralnega cikla pritisnite gumb **Start/Pause**.

#### 5. Ko je program pomivanja končan, bo pralni stroj zapiskal.

- Odprite vrata in vzemite ven tkanino.
- Odklopite napajalni kabel in zaprite dovodno cev.

## PROGRAMI

Kako bi pranje bilo učinkovito i prilagođeno vrsti rublja koje se pere, potrebno je odabrati odgovarajući program pranja, prema vrsti rublja, zaprljanosti i količini (težini).

Program	Opis
<b>Cotton (Bombaž)</b>	Da bi povećali učinkovitost pranja, se čas pranja podaljša. Uporaba tega programa je preporučljiva za pranje otroških oblačil ali pranje oblačil oseb s kožnimi alergijami.
<b>Mix (Mešano)</b>	Mešano blago, sestavljeno iz tekstila iz bombaža in sintetike
<b>EKO 40-60</b>	Program eko 40-60 lahko očisti običajno umazano bombažno perilo, za katerega je navedeno na deklaraciji, da ga je mogoče prati pri 40 °C ali 60 °C, skupaj v istem ciklu, in da se ta program uporablja za oceno skladnosti z zakonodajo EU o okolišu.
<b>Underwear (Spodnje perilo)</b>	Pranje spodnjega perila.
<b>Baby Care (Otroško občutljivo perilo)</b>	Z izbiro tega programa postane pranje otroških oblačil temeljitejše, boljše izpiranje pa zaščiti dojenčkovo občutljivo kožo.
<b>Delicate (Obučljivo)</b>	Pranje gaze, svilenega spodnjega perila.
<b>Bedlinen (Zajetno perilo)</b>	Tkanine imajo oznako pralno v pralnem stroju, kot posteljnina, rjuhe, zavese itd.
<b>Synthetic (Sintetika)</b>	Sintetične tkanine: npr. srajce, plašči, mešani tekstil. Med pranjem pletenega tekstila se količina pralnega sredstva zmanjša zaradi lažjega pletenja in lažjega tvorjenja pene.
<b>Rinse &amp; Spin (Izpiranje in Centrifuga)</b>	Program, ki začne izpiranje in zatem "Centrifugo".
<b>Spin (Centrifuga)</b>	Vklop centrifuge
<b>Tub Clean (Čiščenje bobna)</b>	Program za čiščenje pralnega stroja (bobna) z uporabo visokotemperaturne sterilizacije pri 90 °C, da bi bilo pranje oblačil bolj higiensko. Pri tem postopku v bobnu ne sme biti nobeno oblačilo. Če dodate pravo količino belila na osnovi klora, bo učinek čiščenja bobna boljši. Ta program uporabite po potrebi, občasno.
<b>Wool (Volna)</b>	Program za pranje volne ali ročno ali strojno pletenih občutljivih tkanin. Posebej nežen program pranja, ki preprečuje, da se tkanina skrči in raztegne. Program dela daljše odmore pri pranju (tkanina se namaka v tekočini za pranje).
<b>Down Jacket (Puhovke)</b>	Pranje puhovk.
<b>Sports (Šport)</b>	Pranje športnih oblačil.
<b>Quick '42 (Hitro '42)</b>	Za pranje oblačil, ki se pogosto menjajo, ne preveč umazanih in tankih oblačil
<b>Hitro '15 (Hitro 15')</b>	Kratek program pranja prilagojen za manjše količine manj umazanega perila.#

## Opcije (WFL-100616CS, WFL-100616CDS)

Program	Temperatura (°C)	Hitrost centrifugiranja (obr/min.)	Čas (h:min)	Maksimalna obremenitev (kg)
<b>Bombaž</b>	Hladno (20°C,40°C,60°C,90°C)	800 (0,400,1000)	0:54	≤6
<b>Mešano</b>	Hladno (20°C,40°C)	800 (0,400)	1:00	≤4
<b>Eko 40-60</b>	40°C (Hladno, 20°C,60°C)	1000 (0,400,800)	3:18	≤2
<b>Spodnje perilo</b>	20°C (Hladno,40°C)	800 (0,400)	0:59	≤3
<b>(Otroško občutljivo perilo)</b>	60°C (40°C,90°C)	800 (0,400,1000)	2:06	≤3
<b>Obučljivo</b>	20°C (Hladno,40°C)	800 (0,400)	0:48	≤2
<b>Zajetno perilo</b>	40°C (Hladno,20°C)	800 (0,400)	1:08	≤2
<b>Sintetično</b>	40°C (Hladno,20°C,60°C)	800 (0,400,1000)	1:07	≤2
<b>Hitro '15</b>	Hladno (20°C,40°C)	800 (0,400)	0:15	≤2
<b>Hitro '42</b>	20°C (Hladno,40°C)	800 (0,400)	0:42	≤2
<b>Šport</b>	Hladno (20°C,40°C)	800 (0,400)	0:44	≤4
<b>Puhovke</b>	40°C (Hladno,20°C)	800 (0,400)	0:58	≤2
<b>Vulna</b>	40°C (Hladno,20°C)	800 (0,400)	0:47	≤2
<b>Čiščenje bobna</b>	60°C	800	1:15	-
<b>Centrifugiranje</b>	-	800 (0,400,1000)	0:10	≤6
<b>Izpiranje+Centrifugiranje</b>	-	800 (0,400,1000)	0:16	≤6

## Navodilo

1. Čas pranja se lahko spreminja glede na pritisk vode, namestitvev odtoka vode, vrsto perila, težo, temperaturo vode itd.
2. Med postopkom pranja se lahko čas pranja in ožemanja, prikazan na zaslonu, razlikuje od dejanskega časa delovanja stroja.
3. Med postopkom pranja se bo čas prikaza dejanskega trajanja programa prilagodil glede na količino in težino perila.
4. Zaradi različne teže perila in pralnega sredstva lahko učinek izpiranja, če je število vrtljajev ožemanja prenizko, ne bo dober. Nato nastavite centrifugo na višjo vrednost.
5. Pri prilagajanju dodatnih funkcij za izbrani privzeti program pomivanja kot energijsko najučinkovitejši program se čas pomivanja samodejno poveča.



### Opomba

- Program energetskega testiranja: ECO 40-60. Hitrost: največja hitrost; Drugo kot privzeto.
- Polovična obremenitev za 8,0 kg stroj: 4 kg.
- Polovična obremenitev za 7,0 kg stroj: 3,5 kg.
- Polovična obremenitev za 6,0 kg stroj: 3 kg.
- "Bombaž ECO 40-60" so standardni programi pranja, na katere se nanašajo podatki na etiketi in v podatkovnem listu, in so primerni za pranje normalno umazanega bombažnega perila ter da so najučinkovitejši programi glede kombinirane porabe energije in vode. porabe za pranje te vrste bombažnega perila, da se lahko dejanska temperatura vode razlikuje od deklarirane temperature cikla.
- Navedene in priporočene količine perila, podane v zgornjih tabelah, so priporočila, kjer pralni stroj daje najboljše rezultate pranja. Uporabnik lahko naloži večjo količino perila do maksimalne dovoljene kapacitete, vendar se takrat učinkovitost pranja zmanjša.

## ČIŠČENJE IN VZDRŽEVANJE



### Opozorilo

- Pred čiščenjem ali vzdrževanjem pralnega stroja obvezno izklopite aparat iz električnega omrežja in zaprite vodovodno pipo.

## Čiščenje ohišja

Pravilno vzdrževanje pralnega stroja lahko podaljša njegovo dobo delovanja.

Površino ohišja lahko po potrebi očistite z razredčenimi neabrazivnimi nevtralnimi detergenti.

Če pride do razlitja vode, pralni stroj in tla takoj obrišite z vlažno krpo.

Ne uporabljajte ščetk, abrazivnih krp, žičnih ščetk, abrazivnih in jedkih kemičnih čistil ali organskih topil (kot so alkohol, aceton, olje itd.).

Ne izpirajte ohišja s tekočo vodo, da preprečite, da bi voda vstopila v stroj in poškodovala električno izolacijo in druge dele. Za čiščenje sprednje nadzorne plošče uporabite rahlo navlaženo krpo in nato suho krpo.

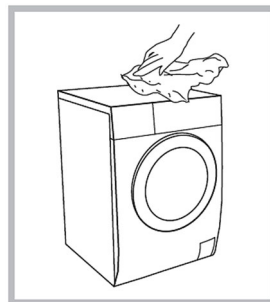

### Opomba

- Za čiščenje ne uporabljajte kislin, razredčil ali drugih jedkih topil, kot sta alkohol in jedka kemična sredstva.

## Čiščenje bobna

Zaradi povečane vlage in stika kovinskih delov na oblačilih in bobnu se na bobnu lahko pojavijo madeži rje. Priporočljivo je, da take madeže takoj očistite z detergentom, ki ni na osnovi klora. Nikoli ne uporabljajte abrazivov in krp, ki imajo abrazivne lastnosti, kot je jeklena volna.



### Opomba

- Med čiščenjem bobna ne dajajte perila v pralni stroj.

## Čiščenje gume in stekel vrat

Po pranju obrišite steklo in gumo na vratih in pustite vrata nekaj časa odprta, da se posuši notranjost bobna.

Če na steklu in tesnilu vrat dovolite nabiranje umazanije in kamen, lahko tesnilo začne puščati vodo.

Preverite uture na tesnilu in če najdete tuje predmete, kot so kovanci, gumbi in drugi predmeti, jih nujno odstranite

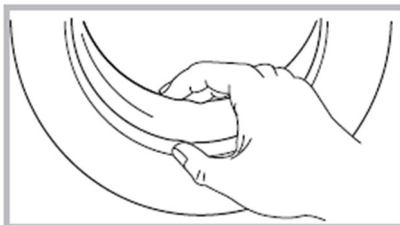

## Čiščenje dovoda vode in dovodnega filtra vode

### Opomba

- Dovodni filter je treba občasno očistiti in tudi takrat, če opazite, da se tlak v dovodni vodi zniža.

### Čiščenje filtra na pipi:

1. Zaprite dovodno pipo
2. Odstranite (odvijte) priključno cev iz pipe.
3. Očistite filter na cevi (če obstaja) in priključek na pipi.
4. Ponovno priključite cev na pipo, odprite pipo in preverite, da ne pušča.

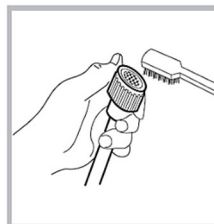
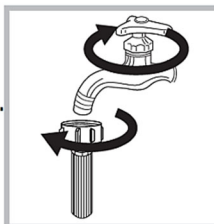

### Čiščenje filtra na vstopu v pralni stroj:

1. Zaprite dovodno pipo
2. Odstranite (odvijte) priključno cev s priključka pralnega stroja.
3. Očistite filter na priključku.
4. Ponovno priključite cev na pralni stroj, odprite pipo in preverite, da ne pušča.

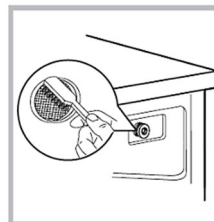

### Opomba

- Filter lahko očistite ločeno, ga odstranite iz priključka, ga operete in vrnete v priključek;
- Ponovno priključite cev, odprite dovodno pipo in preverite tesnosti.

## Čiščenje predala za detergent:

1. Pritisnite plastični del v predelu za mehčanje, kar kaže puščica na spodnji risbi.
2. Dvignite predal in ga odstranite. Vse predalnice predala temeljito sperite z vodo, vključno s plastičnim vložkom mehčalca.
3. Ponovno namestite vložek mehčalca in predal potisnite nazaj na svoje mesto.

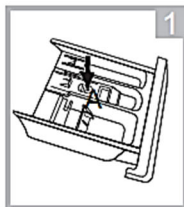

S pritiskom na točko A izvlecite predal za detergent



Očistite predal s tekočo vodo



Očistite notranjost oddelka predala

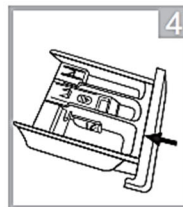

Vrnite predal v oddelek pralnega stroja



### Opomba

- Za čiščenje ne uporabljajte kislin, razredčil ali drugih jedkih topil, kot sta alkohol in jedka kemična sredstva.

## Čiščenje filtra črpalke za izmet vode:

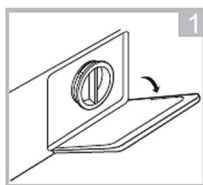

Odprite pokrov s spodnje sprednje strani

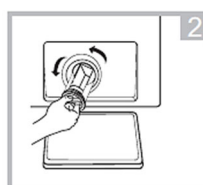

Odstranite filter tako, da ga zavrtite v smeri urinega kazalca.

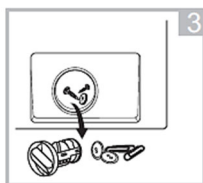

Odstranite umazanijo ali tujke.

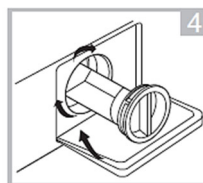

Ponovno namestite filter in zaprite pokrov.



### Opozorilo

- Bodite previdni, saj je voda v pomivalnem stroju lahko vroča!
- Pustite, da se voda v pralnem stroju ohladi.
- Pred čiščenjem stroj izključite iz električnega omrežja, da preprečite električni udar.
- Filter odtočne črpalke lahko filtrira majhne snovi iz pranja, vendar se lahko večji predmeti zataknejo v filtru in blokirajo črpalke ali odtok vode.
- Občasno očistite filter, da lahko pralni stroj nemoteno deluje.

### Opozorilo!

- Pod odprtino filtra črpalke postavite plitvo posodo, ker lahko, ko odstranite filter, začne puščati voda, ki jo vsebuje instalacija pralnega stroja.
- Ko uporabljate pralni stroj, odvisno od programa, je v črpalke morda vroča voda. Nikoli ne odstranjajte pokrova črpalke med ciklom pranja! Počakajte, da se pralni stroj konča s pranjem in je prazen. Pri vračanju filtra poskrbite, da je filter močno zategnjen, da preprečite uhajanje vode.

## Transport

- Pred prevozom: - Varnostne vijake mora namestiti strokovnjak.  
- Preostalo vodo izpustite iz pralnega stroja.
- Pralni stroj je težek. Nosite ga previdno. Nikoli ne držite pralnega stroja ali ga ne nosite za vrata, ročaje, krmilne elemente ali kateri koli drug lahko lomljiv del.
- Stroj je treba prevažati v originalni embalaži ali pa ga zavijte v mehke krpe, da preprečite poškodbe.
- Nepravilna embalaža lahko poškoduje zunanjo stran naprave.
- Ko ga premikate, držite stroj za robove ohišja ali dno. Pralnega stroja nikakor ne smete dvigovati za robove zgornjega pokrova.
- Pralnega stroja ne obračajte narobe, vodoravno in ga ne izpostavljajte visokim vibracijam in tresenju.

### **Opomba:**

**Garancija ne pokriva okvar ali mehanskih poškodb, ki so se pojavile med nalaganjem, razlaganjem ali prevozom pralnega stroja.**

## Izklop, če pralnega stroja ne boste uporabljali dlje časa

Če pralnega stroja ne boste uporabljali dlje časa, izklopite pralni stroj (odklopite vtič iz vtičnice), izpraznite boben, zaprite pipo za vodo.

Vrata naj bodo rahlo odprta, da ne pride do neugodnega vonja.

Pralnega stroja ne hranite v prostoru, kjer je temperatura lahko nižja od 0°C.

Zamrzovanje vode lahko poškoduje dele pralnega stroja.

## ODPRAVLJANJE TEŽAV



### Opomba

- Nekatere preproste težave lahko uporabnik reši brez pomoči pooblaščenega servisa. Če težave ne odpravite s posvetovanjem po spodnji tabeli, se obrnite na pooblaščen servisni center.

Opis težave	Razlog	Rešitev
Pralnega stroja ni mogoče zagnati	<ul style="list-style-type: none"> <li>• Vrata niso pravilno zaprta</li> </ul>	<ul style="list-style-type: none"> <li>• Ponovno zaprite vrata in poskusite znova vklopiti stroj</li> <li>• Prepričajte se, da med vrati in ohišjem ni zagazdenih oblačil</li> </ul>
Ne morete odpreti vrat	<ul style="list-style-type: none"> <li>• To je povsem normalno. Varnostni mehanizem za zaščito pred izlivom vode je aktiven. Počakajte nekaj minut in potem boste lahko odprli vrata</li> </ul>	<ul style="list-style-type: none"> <li>• Počakajte, da se program pranja konča. Po končanem programu pranja se vrata nekaj minut kasneje odklenejo.</li> <li>• Odklopite napajanje in ponovno zaženite stroj</li> </ul>
Puščanje vode	<ul style="list-style-type: none"> <li>• Na cevi za dovod vode pušča voda</li> <li>• Filter črpalke ni popolnoma zategnjen.</li> </ul>	<ul style="list-style-type: none"> <li>• Preverite dovodno cev in po potrebi zategnite povezave na pipi ali priključku cevi na pralni stroj.</li> <li>• Očistite filter črpalke in tesnilo filtra.</li> </ul>
Nabral se je detergent v predalu za detergent	<ul style="list-style-type: none"> <li>• Detergent se je "strdil" v predalih</li> </ul>	<ul style="list-style-type: none"> <li>• Očistite predal za detergent</li> </ul>
Indikatorji ali zaslon ne svetijo	<ul style="list-style-type: none"> <li>• Pri električnem napajanju je prišlo do težave</li> </ul>	<ul style="list-style-type: none"> <li>• Pralni stroj izključite iz električnega omrežja in ga vklopite po 10 sekundah</li> </ul>
Nenavaden zvok	<ul style="list-style-type: none"> <li>•</li> </ul>	<ul style="list-style-type: none"> <li>• Preverite, ali so transportni vijaki odstranjeni</li> <li>• Preverite stabilnost pralnega stroja. Pravilno prilagodite stabilnost z vrtenjem izravnalnih nog</li> </ul>

## KODE NAPAK

WFL-100616CS

Težava	Indikatorske lučke				Kontrola	Rešitev
	Zaščita za otroke	3H	6H	9H		
Brez dovoda vode	Utripanje	Razsvetljeno	Izključeno	Izključeno	<ul style="list-style-type: none"> <li>Preverite, ali je dovodna pipa odprta?</li> <li>Preverite če je oskrba z vodo prekinjena ali je pritisk vode prenizek?</li> <li>Ali so cevi za dovod vode zamrznjene?</li> <li>Ali so filtri blokirani?</li> </ul>	<ul style="list-style-type: none"> <li>Odprite dovodno pipo.</li> <li>Počakajte še malo</li> <li>Za odmrzovanje cevi uporabite vročo vodo</li> <li>Očistite filtre</li> </ul>
Brez odtekanja vode	Utripanje	Izključeno	Razsvetljeno	Izključeno	<ul style="list-style-type: none"> <li>Ali so odvodne cevi postavljene previsoko?</li> <li>Ali so odvodne cevi zamrznjene?</li> <li>Ali je odvodna cev ali odtočni ventil (če obstaja) zamašen?</li> </ul>	<ul style="list-style-type: none"> <li>Odtočno cev premaknite nižje</li> <li>Za odmrzovanje cevi uporabite vročo vodo</li> <li>Preverite in očistite odtočno cev in odtočni ventil</li> </ul>
Stroj se ne zažene	Utripanje	Izključeno	Izključeno	Razsvetljeno	<ul style="list-style-type: none"> <li>Napajalni vtič je priključen na napajalno vtičnico</li> <li>Je pritisnjen gumb začetka/pavziranja?</li> <li>So vrata dobro zaprta?</li> </ul>	<ul style="list-style-type: none"> <li>Preverite napajalni vtič in električno napajanje</li> <li>Pritisnite gumb za začetek/pavziranje</li> <li>Preverite vrata in jih znova zaprite.</li> </ul>
Brez centrifugiranja ali centrifugiranje s presledki	Utripanje	Razsvetljeno	Izključeno	Razsvetljeno	<ul style="list-style-type: none"> <li>Preverite, ali so transportni vijaki razstavljeni?</li> <li>Stroj je postavljen stabilno</li> <li>Teža oblačil je prelahka ali pretežka?</li> </ul>	<ul style="list-style-type: none"> <li>Odstranite transportne vijake</li> <li>Stroj postavite na stabilno in ravno površino</li> <li>Preverite težo oblačil in naložite primerno težo oblačil</li> </ul>
Neprekinjen dovod vode	Utripanje	Razsvetljeno	Razsvetljeno	Izključeno	<ul style="list-style-type: none"> <li>Zaprte dovodno pipo, odklopite električni vtič in se za pomoč obrnite na pooblaščen servis</li> </ul>	
Boben se ne vrti	Utripanje	Izključeno	Izključeno	Izključeno	<ul style="list-style-type: none"> <li>Zaprte dovodno pipo, odklopite električni vtič in se za pomoč obrnite na pooblaščen servis</li> </ul>	
Preveč mehurčkov in pene	-	-	-	-	<ul style="list-style-type: none"> <li>Prilagodite količino detergenta</li> <li>Uporabite detergent, ki ne ustvarja preveč pene</li> </ul>	

## WFL-100616CDS

Težava	Kontrola	Rešitev
<b>Stroj se ne zažene</b>	<ul style="list-style-type: none"> <li>• Napajalni vtič je priključen na napajalno vtičnico</li> <li>• Je pritisnjen gumb začetka/pavziranja?</li> <li>• So vrata dobro zaprta?</li> </ul>	<ul style="list-style-type: none"> <li>• Preverite napajalni vtič in električno napajanje</li> <li>• Pritisnite gumb za začetek/pavziranje</li> <li>• Preverite vrata in jih znova zaprite.</li> </ul>
<b>Zaslon prikazuje "UE" (Brez centrifugiranja ali centrifugiranje s presledki)</b>	<ul style="list-style-type: none"> <li>• Preverite, ali so transportni vijaki razstavljeni?</li> <li>• Stroj je postavljen stabilno</li> <li>• Teža oblačil je prelahka ali pretežka?</li> </ul>	<ul style="list-style-type: none"> <li>• Odstranite transportne vijake</li> <li>• Stroj postavite na stabilno in ravno površino</li> <li>• Preverite težo oblačil in naložite primerno težo oblačil</li> </ul>
<b>Zaslon prikazuje "IE" (brez dovoda vode)</b>	<ul style="list-style-type: none"> <li>• Preverite, ali je dovodna pipa odprta?</li> <li>• Je oskrba z vodo prekinjena ali je pritisk vode prenizek?</li> <li>• Ali so cevi za dovod vode zamrznjene?</li> <li>• Ali so filtri blokirani?</li> </ul>	<ul style="list-style-type: none"> <li>• Odprite dovodno pipo.</li> <li>• Počakajte še malo</li> <li>• Za odmrzovanje cevi uporabite vročo vodo</li> <li>• Očistite filtre</li> </ul>
<b>Zaslon prikazuje "OE" (Brez dovoda vode)</b>	<ul style="list-style-type: none"> <li>• Ali so odvodne cevi postavljene previsoko?</li> <li>• Ali so odvodne cevi zamrznjene?</li> <li>• Ali je odvodna cev ali odtočni ventil (če obstaja) zamašen?</li> </ul>	<ul style="list-style-type: none"> <li>• Odtočno cev premaknite nižje</li> <li>• Za odmrzovanje cevi uporabite vročo vodo</li> <li>• Preverite in očistite odtočno cev in odtočni ventil</li> </ul>
<b>Zaslon prikazuje "DE" Stroj se ne zažene</b>	<ul style="list-style-type: none"> <li>• Napajalni vtič je priključen na napajalno vtičnico</li> <li>• Je pritisnjen gumb začetka/pavziranja?</li> <li>• So vrata dobro zaprta?</li> </ul>	<ul style="list-style-type: none"> <li>• Preverite napajalni vtič in električno napajanje</li> <li>• Pritisnite gumb za začetek/pavziranje</li> <li>• Preverite vrata in jih znova zaprite.</li> </ul>
<b>Preveč mehurčkov in pene</b>	<ul style="list-style-type: none"> <li>• Je količina detergenta prevelika?</li> <li>• Ali uporabljate detergent za strojno pranje?</li> </ul>	<ul style="list-style-type: none"> <li>• Prilagodite količino detergenta</li> <li>• Uporabite detergent, ki ne ustvarja preveč pene</li> </ul>
<b>Zaslon prikazuje "FE" (Neprekinjen dovod vode)</b>	<ul style="list-style-type: none"> <li>• Zaprite dovodno pipo, odklopite električni vtič in se za pomoč obrnite na pooblaščen servis</li> </ul>	
<b>Zaslon prikazuje "tE" (Grelnik ne segreva vode)</b>	<ul style="list-style-type: none"> <li>• Zaprite dovodno pipo, odklopite električni vtič in se za pomoč obrnite na pooblaščen servis</li> </ul>	
<b>Zaslon prikazuje "LE" ili "CE" (Boben se ne vrti)</b>	<ul style="list-style-type: none"> <li>• Zaprite dovodno pipo, odklopite električni vtič in se za pomoč obrnite na pooblaščen servis</li> </ul>	

## TEHNIČNE SPECIFIKACIJE

<b>Model:</b>	<b>WFL-100616CS</b>	<b>WFL-100616CDS</b>
<b>Nazivna napetost:</b>	220-240V, 50Hz	220-240V, 50Hz
<b>Nazivni tok</b>	10A	10A
<b>Nazivna moč</b>	1750W	1750W
<b>Standardni vodni tlak</b>	0,05-1Mpa	0,05-1Mpa
<b>Zmogljivost pranja</b>	6,0 kg	6,0 kg
<b>Dimenzija (ŠxGxV)</b>	595*440*850 mm	595*440*850 mm
<b>Neto teža</b>	52	52

## REZERVNI DELI IN SERVIS

Rezervni deli za vašo napravo so na voljo še najmanj 10 let po tem, ko je bila zadnja enota modela dana na trg.

V primeru vprašanj se obrnite na našo službo za pomoč strankam in servisno mrežo, ki je navedena v priloženi garancijski izjavi ali na distributerja: M SAN Grupa doo, Dugoselska ulica 5, 10372 Rugvica, Hrvaška.

Naslednji rezervni deli so na voljo pri distributerju M SAN Grupa d.o.o. ali v centralni službi: MR servis d.o.o.:

Vrata, vratni tečaji in vratna tesnila, druga tesnila, sklop vratne ključavnice in plastična periferna oprema, kot je predal za detergent itd.

### Upozorilo!

**Nevarnost električnega udara!**

**Nikoli ne poskušajte popraviti pokvarjene naprave.**

**Ogrozite lahko svoje življenje in življenje uporabnika.**

**Popravila na napravi smejo izvajati le pooblašteni servisi in strokovno osebje. Nestrokovno popravilo ali popravilo izven mreže pooblaščenih servisov razveljavi garancijo in odškodnina za škodo se ne prizna!**

## Odlaganje, EU Izjava o skladnosti

### Prijazen odnos do okolja



Izdelki označeni s tem simbolom označujejo, da izdelek sodi v kategorijo električne in elektronske opreme (EE izdelkov) in se ne sme odlagati kot gospodinjski in kosovni odpad. Zato je treba ta proizvod odstraniti v označenem zbirnem mestu za zbiranje električne in elektronske opreme. S tem ko izdelek pravilno odlagate, boste preprečali morebitne negativne vplive na okolje in zdravje ljudi, ki bi jih sicer lahko povzročilo nepravilno odlaganje izrabljenega izdelka. Z recikliranjem materialov iz tega izdelka boste pripomogli k ohranitvi zdravega okolja in naravnih virov.

Za podrobnejše informacije o zbiranju, razvrščanju, ponovni uporabi in recikliranju tega izdelka se obrnite na izvajalca, ki opravlja dejavnost prevzemanja odpadne EE opreme ali na trgovino kjer ste opremo kupali.

### EU Izjava o skladnosti

Ta naprava je izdelana v skladu z veljavnimi Evropskimi standardi in v skladu z vsemi veljavnimi Direktivami in Predpisi.

EU Izjavo o skladnosti lahko prenesete z naslednje povezave:  
[www.msan.hr/dokumentacijaartikala](http://www.msan.hr/dokumentacijaartikala)



### EPREL Informacijski list izdelka (EU 2019/2014)

Podatki z informacijami o izdelkih (Informacijski list izdelka) so vneseni v bazo podatkov EPREL

Za več informacij o samem izdelku poskenirajte Kodo QR ali obiščite spletno stran:  
[www.vivax.com](http://www.vivax.com)



WFL-100616CS



WFL-100616CDS

# VIVAX

Simply good.

**WFL-100616CS**  
**WFL-100616CDS**

**EN**

**Instruction manual**



**! Warning!**

- Before the first usage, you must remove the transport bolts from the backside!
- The warranty does not cover damages caused by not removing the transport bolts!

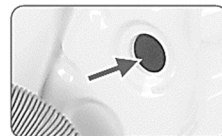
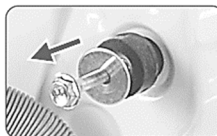
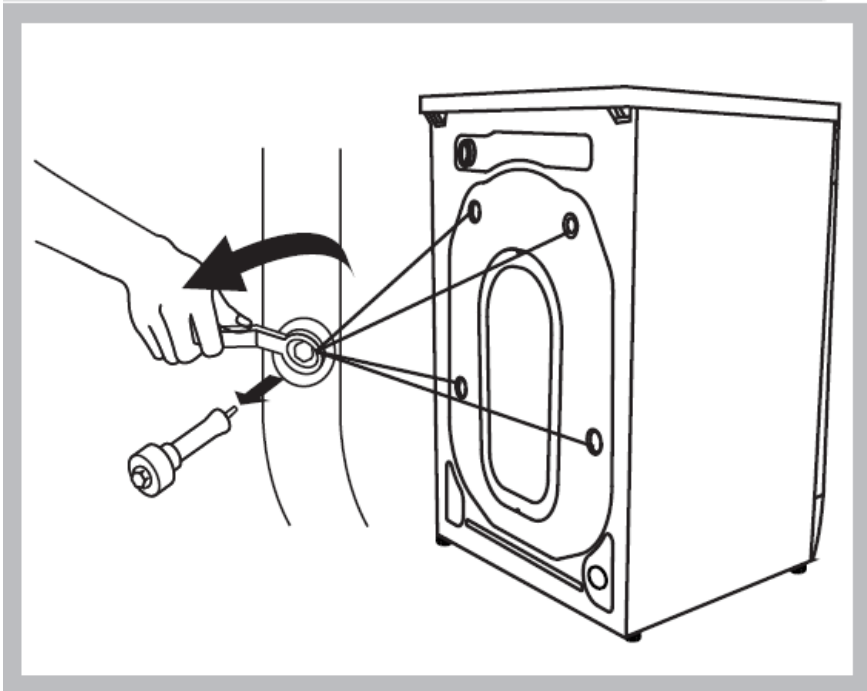
**! Warning!**

- Before the first usage, please carefully read „Installation“ chapter in this Manual!



**Contents**

■ <b>Safety warnings</b>	<b>3</b>
■ <b>Installation</b>	
Product Description	11
Installation	12
■ <b>Operations</b>	
Quick Start	17
Before Each Washing	19
Detergent Dispenser	20
Control Panel	21
Programs	24
■ <b>Cleaning and Care</b>	<b>27</b>
■ <b>Trouble Shooting</b>	<b>31</b>
■ <b>Technical Specifications</b>	<b>34</b>
■ <b>Disposal, EU Declaration of Conformity</b>	<b>35</b>
■ <b>Product Fiche</b>	<b>35</b>

**DEAR CUSTOMER:**

Thank you for buying VIVAX product. To ensure that you get the best results from your new machine, please take time to read through the simple instructions in this booklet.

Please ensure that the packing material is disposed of in accordance with the current environmental requirements.

When disposing of any electric product, please contact your local waste disposal department for advice on safe disposal.

This appliance must be only used for its intended purpose.

Please read these instructions carefully before installing and powering the machine. The manufacturer is not responsible for improper device usage.

- Follow the instructions for use. Dispose your instructions to the known and safe place to keep them in case of reused.

## SAFETY WARNINGS

### Meaning of safety warning symbols



Warning symbol

The symbols indicate matters to pay attention to, and these behaviors shall be specially noted. Due precautions are needed or serious or moderate injuries or damages of the product will be caused.



Caution symbols

The symbols indicate prohibited matters, and those behaviors are forbidden. Non-compliance with the instructions may result in product damages or endanger the personal safety of users.



Note

The symbols indicate matters that must be followed, and those behaviors must be strictly executed in line with the operation requirements. Non-compliance with the instructions may result in product damages or endanger the personal safety of users.



### WARNING!

#### The Electric Shock!

- If the supply cord is damaged, it must be replaced by the manufacturer, its service agent or similarly qualified persons in order to avoid a hazard.
- The new hose-sets supplied with the appliance are to be used and that old hose-sets should not be reused.
- Before any maintenance the device, unplug the appliance from the mains.
- Always unplug the machine and turn off the water supply after use. The max. inlet water pressure, in pascals. The min. inlet water pressure, in pascals.
- To ensure your safety, power plug must be inserted into an earthed three-pole socket. Check carefully and make sure that your socket is properly and reliably earthed.

- Make sure that the water and electrical devices must be connected by a qualified technician in accordance with the manufacturer's instructions and local safety regulations.
- This appliance is not intended for use by persons (including children) with reduced physical, sensory or mental capabilities, or lack of experience and knowledge, unless they have been given supervision or instruction concerning use of the appliance by a person responsible for their safety.

### **Risk to Children!**

- This appliance can be used by children aged from 8 years and above and persons with reduced physical, sensory or mental capabilities or lack of experience and knowledge if they have been given supervision or instruction concerning use of the appliance in a safe way and understand the hazards involved.
- Children shall not play with appliance.
- Children should be supervised that they do not play with the appliance.
- Cleaning and user maintenance shall not be made by children without supervision.
- Do not climb or sit on the appliance.
- Children of less than 3 years should be kept away unless continuously supervised.
- Animals and children may climb into the machine. Check the machine before every operation.
- Glass door may be very hot during the operation. Keep kids and pets far away from the machine during the operation
- Do not place machine into very wet rooms as well as in the rooms with explosive or caustic gas.
- Remove all packages and transport bolts before using the appliance. Otherwise, serious damage may result.
- Plug must be accessible after installation.

### **Risk of Explosion!**

- Do not wash or dry articles that have been cleaned in, washed in, soaked in, or dabbed with combustible or explosive substances (such as wax, oil, paint, gasoline, degreasers, dry-cleaning solvents, kerosene, etc.) This may result in fire or explosion.
- Before hand thoroughly rinse items of washing by hand.



### **CAUTION!**

### **Installing the Product!**

- All washing and additional substances are to be kept in a safe place out of the reach of children.
- Do not install the machine on a carpet floor. The obstruction of the openings by a carpet can damage the machine.
- Keep the appliance clear from heating sources and direct sunlight to avoid plastic and rubber parts to corrode.
- Do not use the appliance in humid environments or rooms containing explosive or caustic gas. In case of water leakage or water splashes let the appliance dry in the open air.
- The appliance must not be installed behind a lockable door, a sliding door or a door with a hinge on the opposite side to that of the washing machine.
- Do not operate the machine in rooms with a temperature of below 5°C. This can cause damages to parts of it. If it is unavoidable, make sure to drain the water completely from the appliance after every use (see „Maintenance - Cleaning of drain pump filter“) to avoid damages caused by frost.
- Never use flammable sprays or substances in the immediate proximity of the appliance.
- This washing machine is for indoor use only.

- It isn't intended to be built-in using.
- The washing machine with single inlet valve only can be connected to the cold water supply.
- Plug must be accessible after installation.
- The power cord should be firmly contacted with the socket or else fires might be caused. Do not pull or band power cable.
- Remove all packages and transport bolts before using the appliance. Otherwise, serious damage may result.

### **Operating the appliance!**

- Before washing the clothes at first time, the product shall be operated in one round of the whole procedures without the clothes inside.
- Before using the washing machine, the product shall be calibrated.
- Do not put any excessively heavy objects on the appliance, like water containers or heating devices.
- The new hose-sets supplied with the appliance are to be used and that old hose-sets should not be reused.
- Max. Inlet water pressure 1 MPa. Min. inlet water pressure 0.05 MPa.
- Flammable and explosive or toxic solvents are forbidden.
- Gasoline and alcohol etc. shall not be used as detergents.
- Please only select the detergents suitable for machine washing, especially for drum.
- Make sure that all pockets are emptied. Sharp and rigid items such as coin, brooch, nail, screw or stone etc. may cause serious damages to this machine.
- Please check whether the water inside the drum has been drained before opening its door. please do not open the door if there is any water visible.
- Be careful of burning when the product drains hot washing water.

- Never refill the water by hand during washing.
- After the program is completed, please wait for two minutes to open the door.

The unit must stand upright and in the plane of the floor. Use two adjustable feet to adjust the device.

**IMPORTANT:** Machine must be placed that all feet firmly lying on the ground.

Please leave enough space to ensure easible door opening and drawer removal.

### Electrical connection

- Make sure the supply cable is not trapped by the machine, it can get damaged.
- Connect the product to a grounded outlet protected by a fuse complying with the values in the “Technical specifications“ table.
- The grounding installation has to be made by a qualified electrician.
- Ensure that the machine is installed in accordance with the local regulations.
- Water and electrical connections must be carried out by a qualified technician in accordance with the manufacturer’s instructions and local safety regulations.

**Warning!**

- Don't use multiple plugs or extension cords.
- The appliance must not have an external switching device such as a timer or connected to a circuit that is regularly switched on and off.
- Do not pull the plug out of the mains outlet if there is flammable gas around.
- Never pull out power plug with wet hands.
- Always pull at the plug, not at the cable.
- Always unplug the appliance if it is not being used.

**Water connections**

- Check the connections of the water inlet tubes, the water tap and the outlet hose for possible problems due to changes of water pressure. If the connections loosen or leak close the water tap and get it repaired. Do not use the appliance before the pipes and hoses are installed properly by qualified persons.
- Glass door may become very hot during the operation. Keep children and pets far away from the machine while it is operating.
- The water inlet and outlet hoses have to be safely installed and remain undamaged. Otherwise, water leakage can occur.
- Do not remove the drain pump filter while there is still water in the appliance. Big quantities of water can leak out, and there is a risk of scalding due to hot water.

**Operation and Maintenance**

- Never use any flammable, explosive or toxic solvents. Do not use gasoline and alcohol etc. as detergents. Only select detergents that are suitable for machine washing.
- Make sure that all pockets are emptied. Sharp and rigid items such as coins, brooches, nails, screws, stones etc. may cause serious damages to this machine.

- Remove all objects from pockets such as lighters and matches before use the appliance.
- Thoroughly rinse items that have been washed by hand.
- Items that have been soiled with substances such as cooking oil, acetone, alcohol, petrol, kerosene, spot removers, turpentine, wax and wax removers should be washed in hot with an extra amount of detergent before being dried in the appliance.
- Items containing foam rubber (latex foam), shower caps, water proof textiles, rubber backed articles and clothes or pillows fitted with foam rubber pads should not be dried in the machine.
- Fabric softeners or similar products should be used as recommended in their instructions.
- Never try to open the door forcefully. The door will unlock shortly after the end of a cycle.
- Please do not close the door with excessive force. If it is found difficult to close the door, please check if the clothes are properly inserted and distributed.
- Always unplug the appliance and close the water tap before cleaning and maintenance and after each use.
- Never pour water over the appliance for cleaning purpose. Risk of electric shock!
- Repairs shall only be carried out by the manufacturer, its service agent or similarly qualified persons in order to avoid a hazard. The producer will not be responsible for damages caused by the intervention of not authorized persons.

### **Intended use**

The product is intended only for home use and for textiles in household amounts suitable for machine washing and drying. This appliance is for indoor use only and not intended for built in use.



Only use according to these instructions. The appliance is not intended for commercial use.

Any other use is considered as improper use. The producer is not responsible for any damage or injuries that may result of it.

This appliance is intended to be used in household and similar applications such as:

- Staff kitchen areas in shops, offices and other working environments;
- Farm houses;
- By clients in hotels, motels and other residential type environments;
- Bed and breakfast type environments;
- Areas for communal use in blocks of flats or in laundrettes.

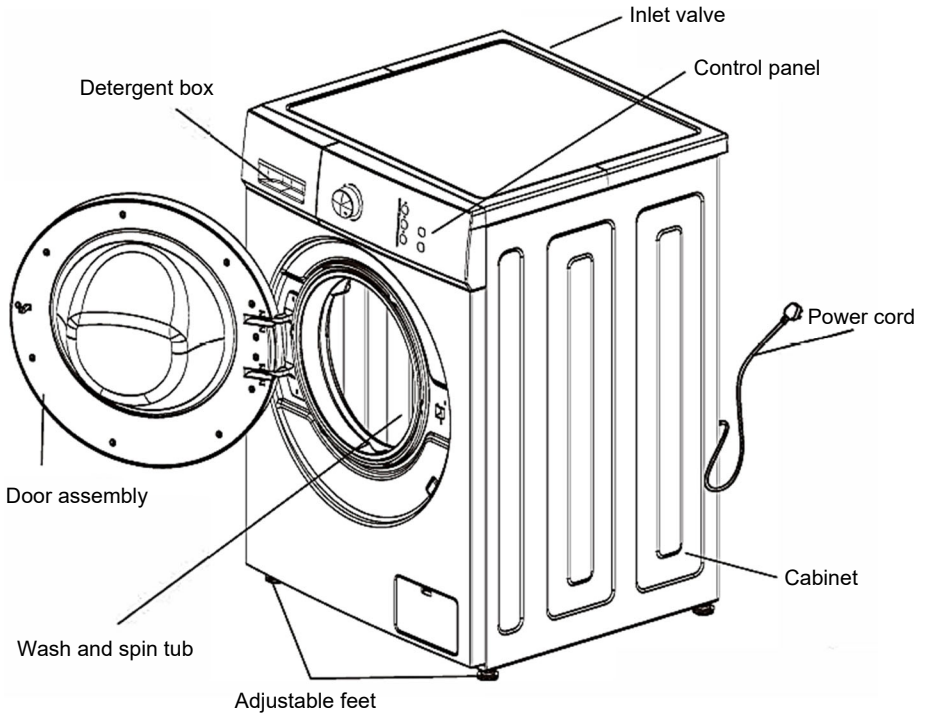

**PRODUCT DESCRIPTION**



**Note**

- The product appearance and specifications may be varied without notice to raise the product quality.
- The first use may drain some water out. It's residual water after performance test, belong to the normal phenomenon.

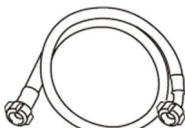
**Accessories**

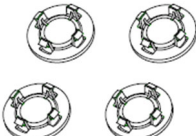
Instruction	Water supply hose	Wrench	Transportation bolt caps
			

## INSTALLATION

### Installation area



#### Warning

- Stability is important to prevent the product from wandering!
- Make sure that the product should not stand on the power cord

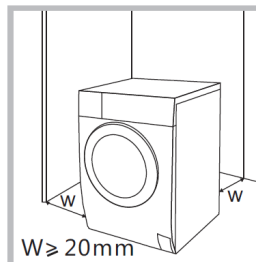

Before installing the machine, the location characterized As follows shall be selected:

1. Rigid, dry, and level surface
2. Avoid direct sunlight
3. Sufficient ventilation
4. Room temperature is above 0°C
5. Keep far away from the heat resources such as coal or gas.

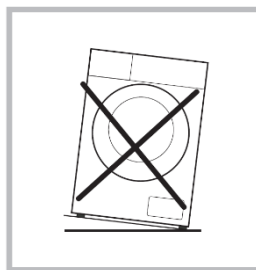

### Unpacking the Washing Machine



#### Warning

- Packaging material (e.g. Films, Styrofoam) can be dangerous for children.
- There is a risk of suffocation! Keep all packaging well away from children

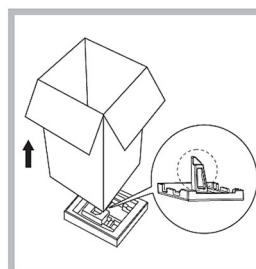

1. Remove the cardboard box and styrofoam packing.
2. Lift the washing machine and remove the base packing. Make sure the small triangle foam is removed with the bottom one together. If not, lay the unit down with side surface, then remove the small foam from the unit bottom manually.
3. Remove the tape securing the power supply cord and drain hose.
4. Remove the inlet hose from the drum.

## Remove transport bolts



### Warning

- You must remove the transport bolts from the backside before using the product.
- You'll need the transport bolts again if you move the product, so make sure you keep them in a safe place.
- The warranty does not cover damages caused by not removing the transport bolts!

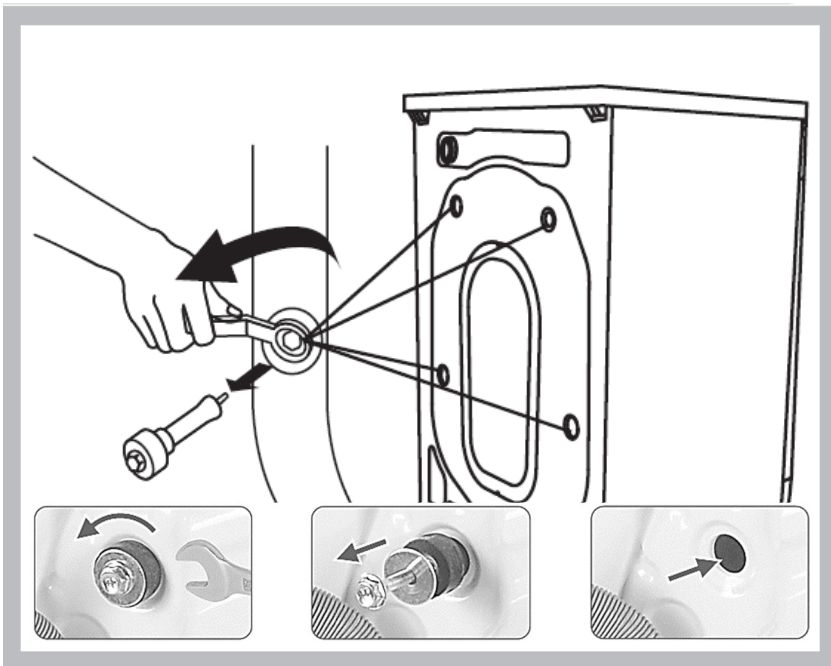

Please take the following steps to remove the bolts:

1. Loosen 4 bolts with spanner and then remove them.
2. Stop the holes with transport hole plugs.
3. Keep the transport bolts properly for future use.

## Levelling the washing machine



### Warning

- The lock nuts on all four feet must be screwed tightly against the housing

1. Check if the legs are closely attached to the cabinet. If not, please turn them to their original positions tighten the nuts.
2. Loosen the lock nut turn the foot until it closely contacts with the floor.
3. Adjust the legs and lock them with a spanner, make sure the machine is steady

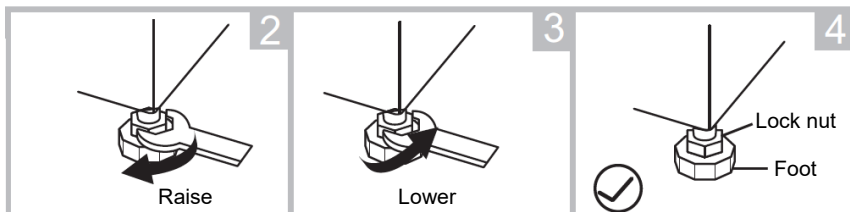
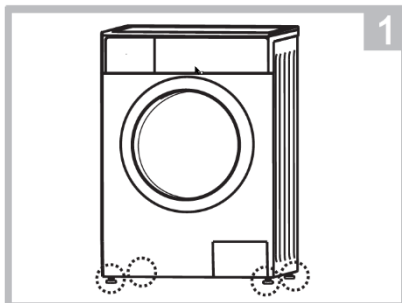

## Connect Water Supply Hose



### Warning

- To prevent leakage or water damage, follow the instructions in this chapter
- Do not kink, crush, modify or sever water inlet hose
- For the model equips hot valve, connect it to hot water tap with hot water supply hose. Energy consumption will decrease automatically for some program.

## 1. Connection water tap on inlet hose.

Tap with threads and inlet hose

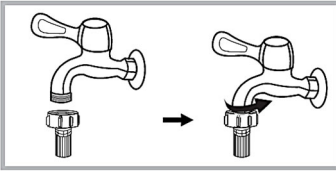

## 2. Connect the other end of inlet pipe to the inlet valve at the backside of product and fasten the pipe tightly clockwise.

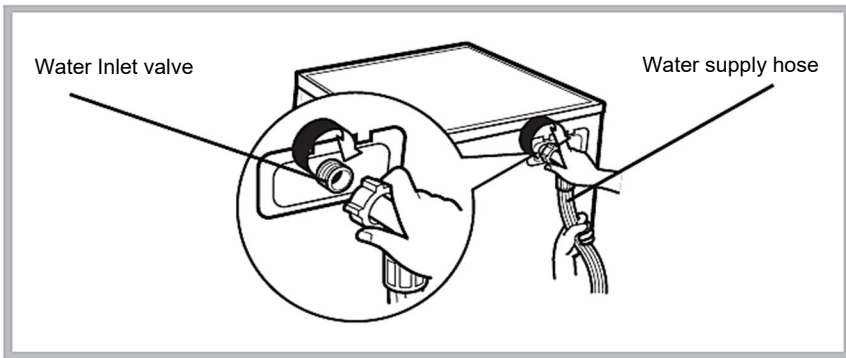

## Drain Hose



### Warning

- Do not kink or protract the drain hose.
- Position drain hose properly ,otherwise damage might result of water leakage.

There are two ways to place the end of drain hose:

### 1. Put it into the water trough

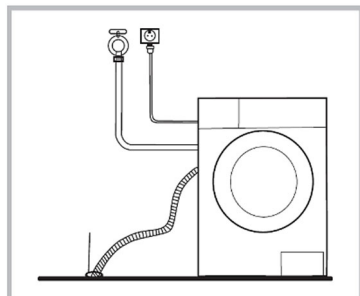

**2. Connect it to the branch drain pipe of the trough.**

The trough height: **Min 60cm**  
**Max: 100cm**

**Note**

- If the machine has drain hose support, please install it like the following.
- Hose retainer is not part of the accessories. If you need it, please ask in your local shop.

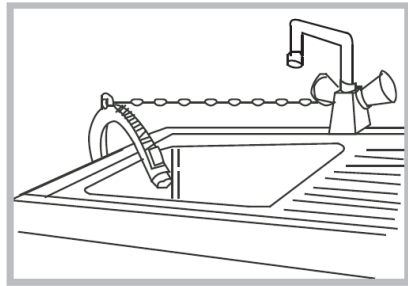
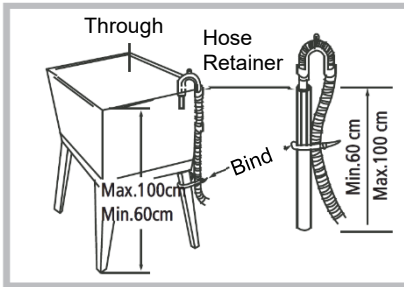
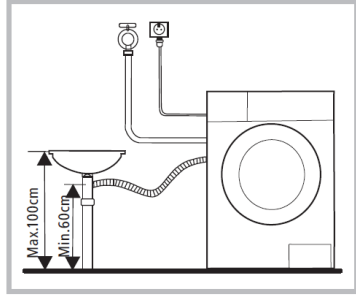

**Warning**

- When installing drain hose, fix it properly with a rope.
- If drain hose is too long, do not force it into washing machine as it will cause abnormal noises.

**Congratulations!**

**Now, your new machine is ready for the first use!**

## QUICK START

### ! Caution!

- Before washing, please make sure it's installed properly.
- Before washing at first time, the washing machine shall be operated in one round of the whole procedures without clothes in as follows

## 1. Before Washing

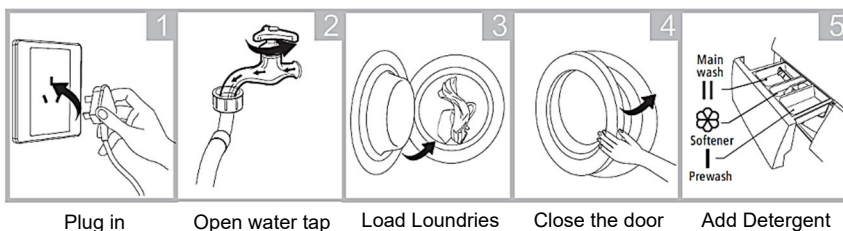

### 📌 Note

- Detergent need to be added in „compartment I“ (Prewash) and „compartment II“ (main wash), after selecting pre-washing (for machines with this function).

## 2. Washing

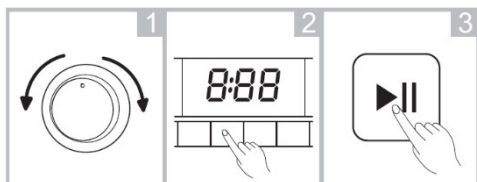

Select Washing Programme    Select Function or Default    Press Start/Pause Button to start Washing Cycle

### 📌 Note

- If default is selected, step 2 can be skipped.



### 3. After Washing

When the washing program is complete, you will hear “Buzzer“ beep or on the Display will appear message: “**End**”.

#### Door Lock and Release door lock

- When the machine started to work, the door will be locked automatically and “**DOOR LOCK**” light/picture (option) on the panel is lighting.

#### Release Door Lock

- When Washing cycle is done, “DOOR LOCK” sign will still lit. Please wait about 2 minutes, door lock will be released automatically.

#### Release Door Lock during the washing cycle

- Press Start/Pause button and washing machine will stop with work. Please wait about 2 minutes, door lock will be released automatically.
  - Be careful, if you open the door during the washing cycle foam overflowing could be happen. Please catch foam with towel.
  - If water temperature is too high, the door can't be opened during operating.
  - If water level is too high, the door can't be open during operating.

## BEFORE EACH WASHING

- The working condition of the washer should be (5-40)°C. If used under 0°C, the inlet valve and draining system may be damaged. If the machine is placed under condition of 0°C or less, then it should be transferred to normal ambient temperature to ensure the water supply hose and drain hose are not frozen before use.
- Please check the labels and the explanation of using detergent before wash. Use non-foaming or less-foaming detergent suitable for machine washing properly.



Check the Label



Take all the items out of the pockets



Knot the long strips, zip or button



Put small clothes into the pillow slip.



Turn easy-pilling and long-pile fabric inside out



Separate clothes with different textures



### Warning

- When washing a single clothes, it may easily cause great eccentricity and give alarm due to great unbalance. Therefore it is suggested to add one or two more clothes to be washed together so that draining can be done smoothly.
- Do not wash or dry articles that have been cleaned in, washed in, soaked in, or dabbed with combustible or explosive substances like wax, oil, paint, gasoline, alcohol, kerosene, and other flammable materials.

## DETERGENT DRAWER

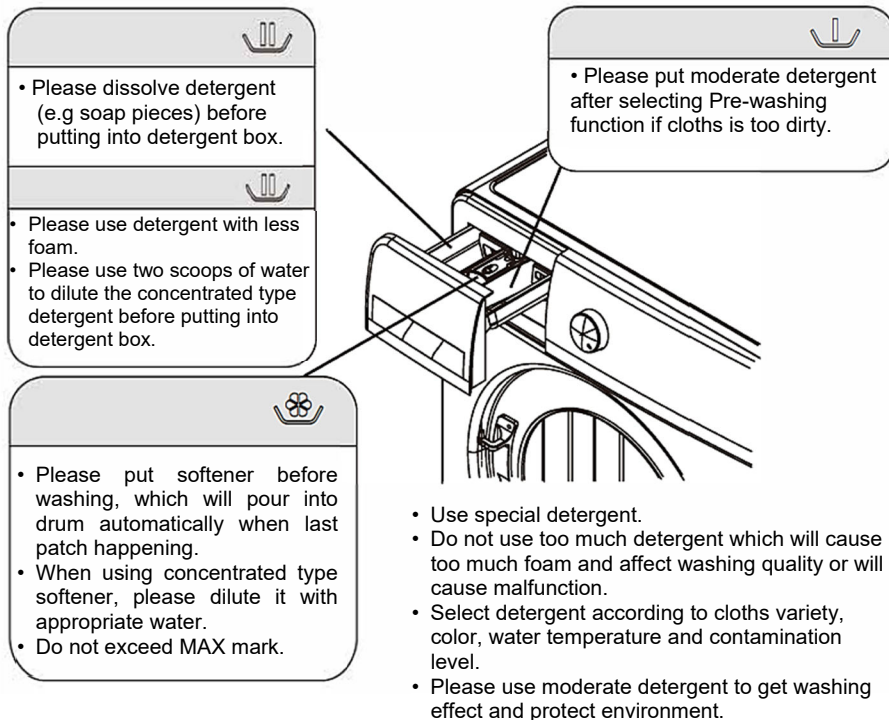

### The Recommendations on detergent use at the various temperatures

- When washing heavily soiled whites, we recommend using cotton programs of 60°C or above and a normal washing powder (heavy duty) that contains bleaching agents that at medium/high temperatures provide excellent results.
- For washes between 40°C and 60°C, the type of detergent used needs to be appropriate for the type of fabric and level of soiling. Normal powders are suitable for "white" or color fast fabrics with high soiling, while liquid detergents or "color protecting" powders suitable for colored fabrics with light levels of soiling.
- For washing at temperatures below 40°C we recommend the use of liquid detergents or detergents specifically labeled as suitable for low temperature washing.

## CONTROL PANEL

Model: WFL-100616CS

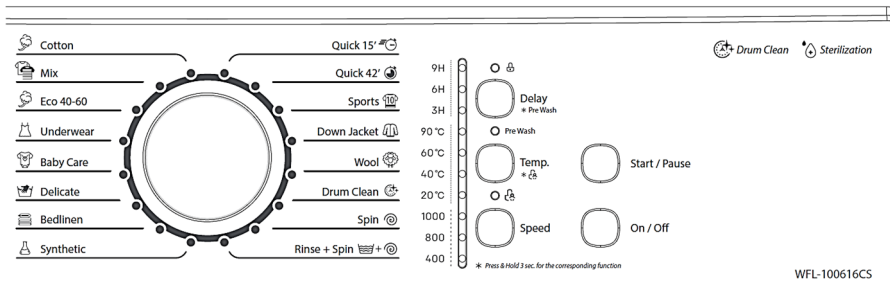

### Note

- Image shown here is indicative only. Actual product you receive may differ.

#### 1. On/Off Button

- Turn power **ON/OFF**.
- When washing program is finished, press **On/Off** to cut off power.

#### 2. Start/Pause Button

- Press it to Start washing program.
- Press it to Pause during washing cycle, press it again to continue.

#### 3. Delay Button

When use "**Delay**" function for washing, the delay time is **3hours, 6hours, 9hours, 12hours, 15 hours, 18hours**.

- If want to cancel the Delay function, press one cycle of "**Delay**" button.
- The Delay time means from wash start to wash ending time.
- You should activate the Delay function after selecting the program and before pressing the button of "**Start/Pause**".

#### 4. Pre Wash (Delay button)

- If the cloths are too dirty, you can choose this program before washing.
- Press "**Delay**" for more than 3 seconds to **On/Off** Pre Wash function.

#### 5. Temp. Button

- Select water temperature according to the laundry dirtiness.
- Different washing programs have a different range of temperature settings.

#### 6. Child-Lock (Temp. button)

- On/Off the child lock function.
- While Child-Lock function is active, other buttons are unavailable for selection except On/Off button.
- Press and hold **Temp.** button for more than 3 seconds to On/Off Child-Lock function.

### 7.Speed Button

- Select the Speed of spinning according to the laundry capacity and variety of cloths.
- Different washing programs have a different range of temperature settings.

### 8.Washing program selector

- Select washing program according to laundry type.

### 9.Status Indicator

**Door Lock** : The light is lit when the door is locked.

**Pre Wash**: The light is lit when the prewash function is active.

**Child Lock** : The light is lit when the child lock function is active.

## Model: WFL-100616CDS

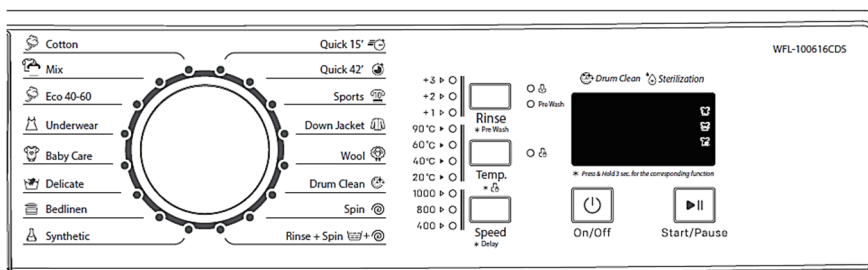

### Note

- Image shown here is indicative only. Actual product you receive may differ.

### 1.On/Off Button

- Turn power **ON/OFF**.
- When washing program is finished, press **On/Off** to cut off power.

### 2.Start/Pause Button

- Press it to Start washing program.
- Press it to Pause during washing cycle, press it again to continue.

### 3.Rinse Button

- After you press Power button and select the Washing program, you can choose the additional rinse by pressing Rinse button. Additional rinse make better washing performance.

### 4. Temp. Button

- Select water temperature according to the laundry dirtiness.
- Different washing programs have a different range of temperature settings.

### 5. Speed Button

- Select the Speed of spinning according to the laundry capacity and variety of cloths.
- Different washing programs have a different range of temperature settings.

### 6. Washing program selector

- Select washing program according to laundry type.

### 7. Status Indicator

**Door Lock** : The light is lit when the door is locked.

**Pre Wash**: The light is lit when the prewash function is active.

**Child Lock** : The light is lit when the child lock function is active.

**Wash** : The light is lit when the wash function is active.

**Rinse** : The light is lit when the rinse function is active.

**Spin** : The light is lit when the spin function is active.

### 8. Pre Wash (Rinse button)

- If the cloths are too dirty, you can choose this function before main washing program.
- Press "Rinse" for more than 3 seconds to **On/Off** Pre Wash function.

### 9. Delay (Speed button)

- Delay time refers to the period from appoint to the end.
- Press "Speed" for more than 3 seconds to enter the "Delay" function, at the same time, you should press the "Speed" to select the appropriate "Delay" time within 5 seconds, otherwise, the option will pop up but the function is still in use, the default time is time displayed on the screen.
- Please turn washing program to cancel the function.

## The introduction of function and program

















### Standard Usage

#### 1. Preparations

- Open the door put clothes in and close the door.
- Open the detergent box, add detergent and close the detergent box.
- Open the inlet pipe and plug in power cord.

#### 2. Press the **On/Off** button

#### 3. The programs can be selected according to the requirements.

**Cotton**  --- **Mix**  --- **Eco 40-60**  --- **Underwear**  --- **Baby Care**   
**Delicate**  --- **Bedlinen**  --- **Synthetic**  --- **Rinse+Spin**  --- **Spin**  
 --- **Tub Clean**  --- **Wool**  --- **Down Jacket**  --- **Sports**  --- **Quick**  
**42'**  --- **Quick 15'** 

#### 4. Press **Start/Pause** button and washing program will start.

#### 5. When washing program is complete, the buzzer emits a sound signal.

- Open the door and take out the cloths.
- Unplug power cord and close the inlet pipe.

## PROGRAMMES

You can choose a different Washing programs, depends about the laundry type, level of dirty and laundry weight.

Programmes	Description
<b>Cotton</b>	Hard-wearing textiles, heat-resistant textiles made of cotton or linen.
<b>Mix</b>	Mixed load consisting of textiles made of cotton and synthetics.
<b>ECO 40-60</b>	The eco 40-60 programme is able to clean normally soiled cotton laundry declared to be washable at 40°C or 60°C, together in the same cycle, and that this programme is used to assess the compliance with the EU ecodesign legislation.
<b>Underwear</b>	Washing underclothes.
<b>Baby Care</b>	Washing the baby's clothes, it can make the baby's wear cleaner and make the rinse performance better to protect the baby skin.
<b>Delicate</b>	Gauze washing, silk underclothes.
<b>Bedlinen</b>	The cloths have the machine-washable mark, like bedding, bed sheets, curtains, etc.
<b>Synthetic</b>	Wash synthetic articles, for example: shirts, coats, blending. While washing the knitting textiles, detergent quantity shall be reduced due to its loose string construction and easily forming bubbles.
<b>Rinse+Spin</b>	Extra Rinse with Spin.
<b>Spin</b>	Extra Spin.
<b>Tub Clean</b>	Specially set in this machine to clean the drum and tube. It applies 90 °C high temperature sterilization to make the clothes washing more green. When this program is performed, the clothes or other washing cannot be added. When proper amount of chlorine bleaching agent is put in the barrel cleaning effect will be better. The customer can use this program regularly according to the need.
<b>Wool</b>	Hand or machine-washable wool or rich wool textiles. Especially gentle wash programme to prevent shrinkage, longer programme pauses (textiles rest in wash liquor).
<b>Down Jacket</b>	Washing down fill clothing.
<b>Sports</b>	Washing the activewear.
<b>Quick 42'</b>	To wash clothes that are changed frequently, not too dirty and thin clothes
<b>Quick 15'</b>	Extra short program approx. suitable for lightly soiled washing as a small amounts of laundry.#

## Options (WFL-100616CS, WFL-100616CDS)

Program	Temperature (°C)	Spin speed (Run/min.)	Time (h:min)	Load capacity (kg)
<b>Cotton</b>	Cold (20°C,40°C,60°C,90°C)	800 (0,400,1000)	0:54	≤6
<b>Mix</b>	Cold (20°C,40°C)	800 (0,400)	1:00	≤4
<b>Eco 40-60</b>	40°C (Cold, 20°C,60°C)	1000 (0,400,800)	3:18	≤2
<b>Underwear</b>	20°C (Cold,40°C)	800 (0,400)	0:59	≤3
<b>Baby Care</b>	60°C (40°C,90°C)	800 (0,400,1000)	2:06	≤3
<b>Delicate</b>	20°C (Cold,40°C)	800 (0,400)	0:48	≤2
<b>Bedlinen</b>	40°C (Cold,20°C)	800 (0,400)	1:08	≤2
<b>Synthetic</b>	40°C (Cold,20°C,60°C)	800 (0,400,1000)	1:07	≤2
<b>Quick 15'</b>	Cold (20°C,40 °C)	800 (0,400)	0:15	≤2
<b>Quick 42'</b>	20°C (Cold,40°C)	800 (0,400)	0:42	≤2
<b>Sports</b>	Cold (20 °C,40°C)	800 (0,400)	0:44	≤4
<b>Down Jacket</b>	40°C (Cold,20°C)	800 (0,400)	0:58	≤2
<b>Wool</b>	40°C (Cold,20°C)	800 (0,400)	0:47	≤2
<b>Tub Clean</b>	60°C	800	1:15	-
<b>Spin</b>	-	800 (0,400,1000)	0:10	≤6
<b>Rinse+Spin</b>	-	800 (0,400,1000)	0:16	≤6



## Instruction

- 1.The needed time can be changed due to water pressure, drain condition, clothing textile, weight, water temperature changing.
- 2.During the process of washing, the time of washing and spinning will be different with the real running time.
- 3.During the process of washing, the real display time will beat according to sensing the weight changing of clothing.
- 4.Due to different weight of clothing and detergent, if the spin speed is too low, the rinse performance will not be good, please increase times of rinse.
- 5.The data in the chart can be different from different models.
- 6.When editing the default program as energy efficiency program, washing time will increase automatically.



### Note

- Energy test program: ECO 40-60. Speed: the highest speed; Other as the default.
- Half load for 8.0 kg machine: 4 kg.
- Half load for 7.0 kg machine: 3,5 kg.
- Half load for 6.0 kg machine: 3 kg.
- "Cotton ECO 40-60 " is the standard washing programs to which the information in the label and the fiche relates, and they are suitable to clean normally soiled cotton laundry and that they are the most efficient programmes in terms of combined energy and water consumption for washing that type of cotton laundry, that the actual water temperature may differ from the declared cycle temperature.
- The declared and recommended loads of laundry given in the above tables are recommendations where the washing machine gives the best washing results. The user can load a larger amount of laundry up to the allowed maximum capacity, but then the washing efficiency will be reduced.

## CLEANING AND CARE



### Warning

- Before your maintenance starts, please unplug the machine and close the tap.

## Cleaning the Cabinet

Proper maintenance on the washing machine can extend its working life. The surface can be cleaned with diluted nonabrasive neutral detergents when necessary.

If there is any water overflow, use the wet cloth to wipe it off immediately.

Do not use hard brushes, clean steel balls, wire brushes, abrasives, such as toothpastes, organic solvents (such as alcohol, acetone, banana oil, etc.), boiling water, acid or alkaline items.

Do not rinse with water so as not to affect the electrical insulation properties. Please use a dry cloth when cleaning lighting lamps, temperature control knob and electrical components.



### Note

- Formic acid and its diluted solvents or equivalent are forbidden, such as alcohol, solvents or chemical products etc.

## Cleaning the Drum

The rusts left inside the drum by the metal articles shall be removed immediately with chlorine-free detergents. Never use steel wool.



### Note

- Don't put laundry in the washing machine during the drum cleaning.

## Cleaning the Door Gasket and Glass

Wipe the glass and seal after each wash to remove lint and stains. If lint builds up it can cause leaks.

Remove any coins, buttons and other objects from the seal after each wash.

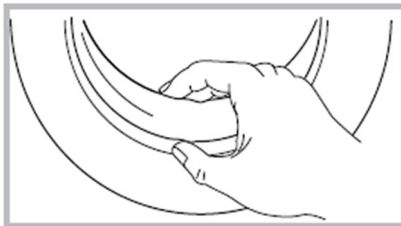

## Cleaning the Inlet Water Filter

### Note

- Inlet filter must be cleaned if inlet water flow decrease.

### Washing the filter in the tap:

1. Close the tap.
2. Remove the water supply hose from the tap.
3. Clean the filter.
4. Reconnect the water supply hose.

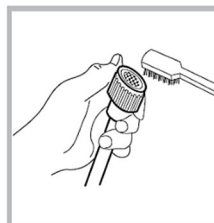
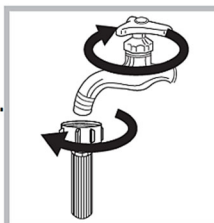

### Washing the filter in washing machine:

1. Close the tap.
2. Screw off the inlet pipe from the backside of the machine.
2. Pull out the filter with long nose pliers and reinstall it back after being washed.
3. Use the brush to clean the filter
4. Reconnect, turn on the tap and check that no water leakage.

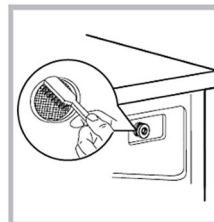

### Note

- If the brush is not clean, you can pull out the filter washed separately;
- Reconnect, turn on the tap.

## Cleaning the Detergent Drawer:

1. Press down the arrow location on softener cover inside the drawer.
2. Lift the clip up and take out softener cover and wash all grooves with water.
3. Restore the softener cover and push the drawer into position.

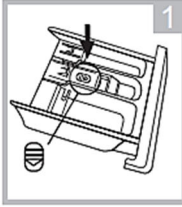

Press the release and pull out the dispenser drawer



Clean the dispenser drawer under water

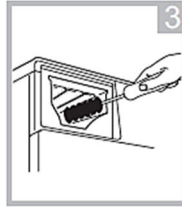

Clean inside the recess with an old toothbrush

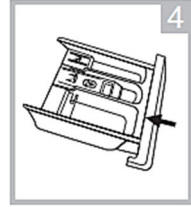

Insert the dispenser drawer



### Note

- Do not use alcohol, solvents or chemical products to clean the machine.

## Cleaning the Drain Pump Filter:

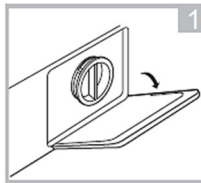

Open the lower cover cap

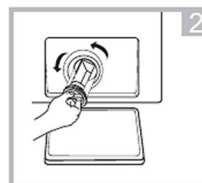

Open the filter by turning the counter clockwise



Remove extraneous matter

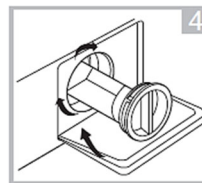

Close the lower cover cap



### Warning

- Be careful of the hot water!
- Allow water inside the machine to cool down.
- Unplug the machine to avoid electrical shock before cleaning.
- Drain pump filter can filter the small foreign matters from the washing but bigger particles can stuck in the filter and block water drain.
- Clean the filter periodically every 6 months or if you find that filter is blocked, to ensure the normal operation of washing machine.



### Caution!

- Please insert drain plate aligning to hole to collect drain water when you remove Filter because water may leak after you remove the Filter cap;
- When the appliance is in use and depending on the programme selected there can be hot water in the pump. Never remove the pump cover during a wash cycle, always wait until the appliance has finished the cycle, and is empty. When replacing the cover, ensure it is securely re-tightened.

## Transport

- Before Transport:
  - Bolts shall be reinstalled to the machine by a specialized person
  - Accumulated water shall be drained out of the machine
- This appliance is heavy. Transport with care. Never hold any protruding part of the machine when lifting. The machine door cannot be used as a handle.
- The appliance should be transported in its original box and partitions or as wrapped with a soft cloth.
- Incorrect packaging may cause damage to the outer surface of the appliance.
- Hold the unit around its sides or base when moving it. Under no circumstances should it be lifted by holding the edges of the top surface.
- Do not turn upside, horizontally place or vibrate the machine,

#### **NOTE:**

***Any malfunction or damage caused during loading, unloading or transport after the delivery of product to the customer is not covered by the warranty.***

## Switching Off for Long Periods of Time

When the unit is not in use for a long period of time, disconnect machine from the mains supply, empty the drum, close the water tap.

Keep the door open to avoid the bad odor.

Do not store the machine in the room where temperature may be lower than 0°C. The water freezing may damage parts of the machine.

## TROUBLESHOOTING



### Note

- The following simple issues can be handled by the user. Please call the after-sale service department if the issues are not settled.

Description	Reason	Solution
Washing machine cannot start up	<ul style="list-style-type: none"> <li>• Door is not closed properly</li> </ul>	<ul style="list-style-type: none"> <li>• Restart after the door is closed</li> <li>• Check if the clothes is stuck</li> </ul>
Door can't be open	<ul style="list-style-type: none"> <li>• This is normal.</li> <li>• The safety protection mechanism is active. Please wait a few minutes.</li> </ul>	<ul style="list-style-type: none"> <li>• Wait that Program Cycle is finished. After washing program is finished, a few minutes later door will be unlocked.</li> <li>• Disconnect the power, restart the product</li> </ul>
Water leakage	<ul style="list-style-type: none"> <li>• The connection between inlet pipe or outlet hose is not tight</li> <li>• The Filter cap is not tight.</li> </ul>	<ul style="list-style-type: none"> <li>• Check and fasten water pipes and Drain Pump Filter cap.</li> <li>• Clean up outlet hose and Drain Pump Filter.</li> </ul>
Detergent residues in the box	<ul style="list-style-type: none"> <li>• Detergent is dampened or agglomerated</li> </ul>	<ul style="list-style-type: none"> <li>• Clean and wipe the detergent box</li> </ul>
Indicator or display does not light	<ul style="list-style-type: none"> <li>• Disconnect the power PC board or harness has connection problem</li> </ul>	<ul style="list-style-type: none"> <li>• Check if the power is shut down and the power plug is connected correctly</li> </ul>
Abnormal noise	<ul style="list-style-type: none"> <li>•</li> </ul>	<ul style="list-style-type: none"> <li>• Check if the fixing (bolts) have been removed</li> <li>• Check it's installed on a solid and level floor</li> </ul>

**ERROR CODES**

WFL-100616CS

Problem	Indicator lights				Check	Solution
	Child Lock	3H	6H	9H		
No water inlet	Flash	Lit	Off	Off	<ul style="list-style-type: none"> <li>• Check the inlet tap is open?</li> <li>• Is the water supply is cut off or the water pressure is too low?</li> <li>• Are the water inlet pipes frozen?</li> <li>• Are the filters blocked?</li> </ul>	<ul style="list-style-type: none"> <li>• Open the inlet tap.</li> <li>• Please wait a little bit longer</li> <li>• Use a hot water to unfreeze pipes</li> <li>• Clean the filters</li> </ul>
No water draining	Flash	Off	Lit	Off	<ul style="list-style-type: none"> <li>• Are the outlet pipes placed too high?</li> <li>• Are the outlet pipes frozen?</li> <li>• Are the outlet pipe or drain valve (if exist) is blocked?</li> </ul>	<ul style="list-style-type: none"> <li>• Move drain pipe lower</li> <li>• Use a hot water to unfreeze pipes</li> <li>• Check and clean drain pipe and drain valve</li> </ul>
The machine not start	Flash	Off	Off	Lit	<ul style="list-style-type: none"> <li>• Power plug is connected to power supply socket</li> <li>• Button Start/Pause is pressed?</li> <li>• Door is closed well?</li> </ul>	<ul style="list-style-type: none"> <li>• Check the Power plug and Electric supply</li> <li>• Press Start/Pause button</li> <li>• Check the door and close the door again.</li> </ul>
No spinning or spinning intermitent	Flash	Lit	Off	Lit	<ul style="list-style-type: none"> <li>• Check if transport bolts are disassembled?</li> <li>• The machine is placed steadily</li> <li>• The clothes weight is too light or too heavy?</li> </ul>	<ul style="list-style-type: none"> <li>• Disassemble transport bolts</li> <li>• Plece the machine on stabile and flat surface</li> <li>• Check the clothes weight and load a suitable clothes weight</li> </ul>
Continous water inlet	Flash	Lit	Lit	Off	<ul style="list-style-type: none"> <li>• Close the inlet tap, disconect the power plug and contact authorise service for help</li> </ul>	
Drum is not rotate	Flash	Off	Off	Off	<ul style="list-style-type: none"> <li>• Close the inlet tap, disconect the power plug and contact authorise service for help</li> </ul>	
Too much bubbles and foam	-	-	-	-	<ul style="list-style-type: none"> <li>• Adjust the amount of detergent</li> <li>• Use a detergent that does not create too much foam</li> </ul>	

## WFL-100616CDS

Problem	Check	Solution
<b>The machine not start</b>	<ul style="list-style-type: none"> <li>• Power plug is connected to power supply socket</li> <li>• Button Start/Pause is pressed?</li> <li>• Door is closed well?</li> </ul>	<ul style="list-style-type: none"> <li>• Check the Power plug and Electric supply</li> <li>• Press Start/Pause button</li> <li>• Check the door and close the door again.</li> </ul>
<b>Display shows "UE" (No spinning or spinning intermitent)</b>	<ul style="list-style-type: none"> <li>• Check if transport bolts are disassembled?</li> <li>• The machine is placed steadily</li> <li>• The clothes weight is too light or too heavy?</li> </ul>	<ul style="list-style-type: none"> <li>• Disassemble transport bolts</li> <li>• Place the machine on stabile and flat surface</li> <li>• Check the clothes weight and load a suitable clothes weight</li> </ul>
<b>Display shows "IE" (No water inlet)</b>	<ul style="list-style-type: none"> <li>• Check the inlet tap is open?</li> <li>• Is the water supply is cut off or the water pressure is too low?</li> <li>• Are the water inlet pipes frozen?</li> <li>• Are the filters blocked?</li> </ul>	<ul style="list-style-type: none"> <li>• Open the inlet tap.</li> <li>• Please wait a little bit longer</li> <li>• Use a hot water to unfreeze pipes</li> <li>• Clean the filters</li> </ul>
<b>Display shows "OE" (No water outlet)</b>	<ul style="list-style-type: none"> <li>• Are the outlet pipes placed too high?</li> <li>• Are the outlet pipes frozen?</li> <li>• Are the outlet pipe or drain valve (if exist) is blocked?</li> </ul>	<ul style="list-style-type: none"> <li>• Move drain pipe lower</li> <li>• Use a hot water to unfreeze pipes</li> <li>• Check and clean drain pipe and drain valve</li> </ul>
<b>Display shows "DE" The machine not start</b>	<ul style="list-style-type: none"> <li>• Power plug is connected to power supply socket</li> <li>• Button Start/Pause is pressed?</li> <li>• Door is closed well?</li> </ul>	<ul style="list-style-type: none"> <li>• Check the Power plug and Electric supply</li> <li>• Press Start/Pause button</li> <li>• Check the door and close the door again.</li> </ul>
<b>Too much bubbles and foam</b>	<ul style="list-style-type: none"> <li>• The amount of detergent is too much?</li> <li>• Are you using detergent for machine washing?</li> </ul>	<ul style="list-style-type: none"> <li>• Adjust the amount of detergent</li> <li>• Use a detergent that does not create too much foam</li> </ul>
<b>Display shows "FE" (Continious water inlet)</b>	<ul style="list-style-type: none"> <li>• Close the inlet tap, disconnect the power plug and cotact authorise service for help</li> </ul>	
<b>Display shows "tE" (The heater does not heat the water)</b>	<ul style="list-style-type: none"> <li>• Close the inlet tap, disconnect the power plug and cotact authorise service for help</li> </ul>	
<b>Display shows "LE" or "CE" (Drum is not rotate)</b>	<ul style="list-style-type: none"> <li>• Close the inlet tap, disconnect the power plug and cotact authorise service for help</li> </ul>	



## TECHNICAL SPECIFICATIONS

Model:	WFL-100616CS	WFL-100616CDS
Rated Voltage:	220-240V, 50Hz	220-240V, 50Hz
Rated Current	10A	10A
Rated power	1750W	1750W
Standard Water pressure	0,05-1Mpa	0,05-1Mpa
Washing Capacity	6,0 kg	6,0 kg
Dimension (WxDxH)	595*440*850 mm	595*440*850 mm
Net weight	52	52

## CUSTOMER SERVICE

Spare part for your appliance are available for a minimum period of 10 years after placing the last unit of the model on the market.

In case of questions please contact our customer service at attached service network or your distributor: M SAN Grupa d.o.o, Dugoselska ulica 5, Rugvica, Croatia,

A following spare parts are available at distributor M SAN Grupa d.o.o. or MR Servis:

Door, Door hinge and seals, other seals, Door locking assembly and plastic peripherals such as Detergent Dispensers.

### Warning!

**Risk of electric shock**

**Never try repair an appliance which is defective or presumed to be defective.**

**You may put your own and future users' lives in danger. Only authorised specialists are allowed to carry out this repair work.**

**Improper repair will void the warranty and subsequent damages can't be recognised!**

## Disposal, EU Declaration of Conformity

### Disposal of electrical and electronic equipment



To protect our environment and to recycle the raw materials used as completely as possible, the consumer is asked to return unserviceable equipment to the public collection system for electrical and electronic.

The symbol of the crossed indicates that this product must be returned to the collection point for electronic waste to feed it by recycling the best possible raw material recycling.

By ensuring this product you will prevent possible negative effects on the environment and human health, which could otherwise be caused due to improper disposal of that product. The recycling of materials from this product, you will help to preserve a healthy environment and natural resources.

For detailed information about the collection of EE products contact the dealer where you purchased the product.

### EU declaraton of conformity

This device is manufactured in accordance with the applicable European standards and in accordance with all applicable Directives and Regulations.



EU declaration of conformity can be downloaded from the following link:  
[www.msan.hr/dokumentacijaartikala](http://www.msan.hr/dokumentacijaartikala)

### Product information sheet (EU) 2019/2014)

Product Information sheet data entered into the EPREL database

For more info and Product Information sheet, please scan QR code or visit Vivax web site: [www.vivax.com](http://www.vivax.com)



WFL-100616CS



WFL-100616CDS



MODEL UREĐAJA

SERIJSKI BROJ

DATUM PRODAJE

BROJ RAČUNA PRODAVATELJA

POTPIS I PEČAT PRODAVATELJA

1. Ovim jamstvom M SAN Grupa kao davatelj jamstva u Republici Hrvatskoj jamči besplatan popravak istog u skladu s važećim propisima i u skladu s uvjetima opisanim u ovom jamstvenom listu.

Ovim jamstvom jamčimo da će predmet ovog jamstva raditi bez pogreške uzrokovane eventualnom lošom izradom ili lošim materijalom izrade. Svi, eventualno nastali, kvarovi biti će besplatno otklonjeni u ovlaštenom servisu u jamstvenom roku.

2. **UVJETI JAMSTVA** Jamstveni rok počinje od dana kupnje proizvoda i traje:

<b>60 MJESECI (5 godina)</b>	<b>HLADNJACI, VERTIKALNE I HORIZONTALNE LEDENICE</b>
<b>36 MJESECI (3 godine)</b>	<b>SAMOSTOJEĆI ŠTEDNJACI, PERILICE I SUŠILICE RUBLJA, PERILICE SUĐA, KUHINJSKE NAPE UGRADBENE PEĆNICE I PLOČE, KUHINJSKE NAPE GRIJALICE VODE</b>

3. U slučaju kvara na proizvodu koji je predmet ovog jamstva, obvezujemo se da ćemo isti popraviti u najkraćem mogućem roku, a najkasnije u roku od 45 dana. Ako se proizvod ne može popraviti ili se ne popravi u roku od 45 dana, biti će zamijenjen novim. Jamstvo će biti produženo za vrijeme trajanja popravka.

4. Jamstvo se priznaje samo uz račun o kupnji, te uz ovaj jamstveni list koji mora biti ispravno popunjen odnosno mora sadržavati datum prodaje, pečat i potpis prodavatelja.

**5. JAMSTVO NE OBUHVATA**

Redovnu provjeru, održavanje uz zamjenu dijelova koji se troše normalnom uporabom (baterije, lampice, filtri, brtve vrata i sl.), prilagođavanje ili promjene za poboljšanje proizvoda za primjenu koji nisu opisane u tehničkim uputama za korištenje, osim ako je za te preinake predočena suglasnost M SAN GRUPA d.o.o.

**6. Jamstvo se ne priznaje u sljedećim slučajevima:**

Ako kupac ne predoči ispravan jamstveni list i račun o kupnji.

Ako se kupac nije pridržavao uputa o korištenju proizvoda.

Ako je proizvod otvaran, prepravljani ili popravljan od neovlaštene osobe.

Ako su kvarovi na proizvodu nastali djelovanjem više sile kao što su: udar groma, strujni udari u električnoj mreži, elementarne nepogode i slično. Ako su kvarovi nastali oštećivanjem zbog nepropisane upotrebe ili nepravilnim transportom (lom, oštećenje površina ili promjenu boje uslijed izlaganja sunčevoj svjetlosti ili starenja proizvoda). Ako je kvar uzrokovan kvarom sustava na koji je proizvod priključen.

Ovo jamstvo vrijedi samo za robu kupljenu u Republici Hrvatskoj i na teritoriji Rep. Hrvatske i ne mijenja zakonska potrošačka prava važeća u Republici Hrvatskoj u odnosu na ona koja propisuje proizvođač.

7. Izjavu o sukladnosti i presliku izvorne Izjave sukladnosti (EU Declaration of Conformity) možete jednostavno preuzeti na našoj internetskoj stranici [www.msan.hr/dokumentacija/artikala](http://www.msan.hr/dokumentacija/artikala)

**Davatelj jamstva:** M SAN GRUPA d.o.o., Dugoselska ulica 5, 10372 Rugvica, HR, Tel: 01/3654-961

**CENTRALNI SERVIS:** MR servis d.o.o., Dugoselska cesta 5, 10370 Rugvica

Tel: +385 1 640 1111 Fax: +385 1 365 4982, Web: [www.mrservis.hr](http://www.mrservis.hr)

E-mail za opće upite: [info@mrservis.hr](mailto:info@mrservis.hr), E-mail za prodajne upite: [prodaja@mrservis.hr](mailto:prodaja@mrservis.hr)

DATUM PRIMITKA  
UREĐAJA NA SERVIS

DATUM POPRAVKA

DATUM PRIMITKA  
UREĐAJA NA SERVIS

DATUM POPRAVKA

Grad	Servis	Adresa	Telefon	E-mail
<b>Bjelovar</b>	ŠARIĆ, obrt za pop. kuć. ap.	Matice hrvatske 14d	091 5722 441	g.saric@yahoo.com
<b>Čazma</b>	Vreš servis	Franje Vidović 35	043 771 924	servis.trgovina.vres@gmail.com
<b>Đakovo</b>	Kvaldo d.o.o.	Biskupa Ant. Mandića 29	031 812 455	kvaldo@optinet.hr
<b>Ivankovo</b>	Servis Nikica, obrt za pop.	Franje Trenka 24	098 896 862	sjozinov@gmail.com
<b>Karlovac</b>	Servis kućanskih aparata	Šulekova 12	047 413 399	servis-kucanskih- aparata@ka.htnet.hr
<b>Koprivnica</b>	Servis Kuhar	Ludbreški odvojak 14	091 2048 001	servis.kuhar@gmail.com
<b>Krapina</b>	Zvonček	Gajeva 28	049 370 990	zvoncek.servis@gmail.com
<b>Križevci</b>	Elektro Babić	Zagorska 86	048 714 219	elektrob@inet.hr
<b>Lipik</b>	Zandona servis	Tabor 53	098 9534 871	info@servis-zandona.hr
<b>Našice</b>	Elkon Plus d.o.o.	Vinogradska 9	098 9290 699	elkonnasice@gmail.com
<b>Novska</b>	Senior i Junior	Ivana Meštrovića 11	044 601 601	senior-junior@sk.t-com.hr
<b>Ogulin</b>	Electrico, Vl. Zdravko Miloš	Podvrh III 10	047 525 777	vimilos@inet.hr
<b>Otočac</b>	Ledeni, Obrt za trg.i usluge	Trg popa M.Mesića 5/12	091 2842 040	ledeni27@gmail.com
<b>Pazin</b>	Eler, Elektromeh. Obrt	Ivoli 112d	091 2529 541	erikmladen@gmail.com
<b>Pleternica</b>	Elektroservis Čirko	Mile Budaka 38	034 251 666	servis.cirko@outlook.com
<b>Požega</b>	Elektrotehnika Letro	Dubrovačka 18	098 899 078	info@elektrotehnika- letro.hr
<b>Rijeka</b>	Biomatic	Pehlin 66	051 260 171	servis@biomatic.hr
<b>Samobor</b>	Servis HUSTA	Voćarska 2, Samob.otok	095 9060 012	hustaservis@gmail.com
<b>Sisak</b>	ETC servis	22 lipnja 4	044 549 500	mariovabik@gmail.com
<b>Slavonski Brod</b>	BKS d.o.o.	J. J. Strossmayra 29	035 203 101	bks.servis035@gmail.com
<b>Slavonski Brod</b>	Tempus d.o.o.	Baranjska 9	091 2504 170	tempus1@net.hr
<b>Split</b>	Andabaka d.o.o.	Kopilica 21A	021 453 882	servis@andabaka.hr
<b>Šibenik</b>	Tehno Jelčić d.o.o.	Sarajevska 9	022 217-264	tehnojelicic@net.hr
<b>Šibenik</b>	El Bakota d.o.o.	Slobodana Macure 50	022 216-418	marko2504@gmail.com
<b>Trilj-Sinj</b>	Pešo d.o.o.	Dubrovačka 1	021 660 162	peso@st.t-com.hr
<b>Varaždin</b>	Bi-el	Primorska 20	042 350 765	zdravko.kelis@bi-el.hr
<b>Varaždin</b>	Marković obrt za el. usluge	Krešimira Filića 9	042 210 588	
<b>Vela Luka</b>	Obrt Bage	Obala 3	020 813 564	bage@inet.hr
<b>Virovitica</b>	FRUK d.o.o.	Strossmayerova 9	098 403 631	
<b>Viškovo-Rijeka</b>	E.E.K.A grupa j.d.o.o.	Vozišće 59/c	051 228 401	serviseeka@gmail.com
<b>Višnjevac</b>	Kiš, Elektro-meh. i trg. Obrt	Eugena Kvaternika 29	091 5910 252	kiselektromehobrt@net.hr
<b>Vukovar</b>	Jagetić, Elektro-meh. obrt	Radnička 63	095 2202 200	elmehjago@gmail.com
<b>Zagreb</b>	Pušić d.o.o.	Vodnjanska 26	01 3028 226	pusic@pusic.hr
<b>Zagreb-Rugvica</b>	MR servis d.o.o.	Dugoselska cesta 5	01 6401 111	info@mrservis.hr

## OSNOVNI PODACI O PROIZVODU (Popunjava prodavac)

MODEL UREĐAJA	
SERIJSKI BROJ	
DATUM PREDAJE POTROŠAČU	
BROJ RAČUNA / FISKALNOG ISEČKA	
NAZIV I ADRESA PRODAVCA	
POTPIS I PEČAT PRODAVCA	
<b>24+36 MESECI *</b>	<b>FRIŽIDERI, VERTIKALNI I HORIZONTALNI ZAMRZIVAČI</b>
<b>24+12 MESECI *</b>	<b>ŠPORETI, VEŠ MAŠINE I MAŠINE ZA SUŠENJE VEŠA, MAŠINE ZA PRANJE SUĐA, KUHINJSKI ASPIRATORI, UGRADNE RERNE I PLOČE, BOJLERI</b>

## POŠTOVANI!

Zahvaljujemo Vam na kupovini Vivax proizvoda i nadamo se da ćete biti zadovoljni izborom.

MOLIMO VAS DA PRE UPOTREBE PROIZVODA PAŽLJIVO PROČITATE TEHNIČKU DOKUMENTACIJU I DA SE PRILIKOM UPOTREBE PRIDRŽAVATE PRILožENIH UPUTSTAVA

\*2 godine zakonske saobraznosti + 12 ili 36 meseci dodatne garancije u skladu sa vrstom proizvoda navedenim u tabeli

## PRAVA POTROŠAČA NA OSNOVU ZAKONA O ZAŠTITI POTROŠAČA

U skladu sa članom 49. Zakona o zaštiti potrošača roba je saobrazna ako:

- odgovara opisu koji je dao prodavac i ako ima svojstva robe koju je prodavac pokazao potrošaču kao uzorak ili model,
- ima svojstva potrebna za naročitu upotrebu za koju je potrošač nabavlja, a koja je bila poznata prodavcu ili mu je morala biti poznata u vreme zaključenja ugovora,
- ako ima svojstva potrebna za redovnu upotrebu robe iste vrste,
- po kvalitetu i funkcionisanju odgovara onome što je uobičajeno kod robe iste vrste i što potrošač može osnovano da očekuje s obzirom na prirodu robe i javna obećanja o posebnim svojstvima robe data od strane prodavca, proizvođača ili njihovim predstavnika, naročito ako je obećanje učinjeno putem oglasa ili na ambalaži robe.

## Član 51. Zakona o zaštiti potrošača

Ako isporučena roba nije saobrazna ugovoru, potrošač koji je obavestio prodavca o nesaobraznosti ima pravo da zahteva od prodavca da otkloni nesaobraznost, bez naknade, opravkom ili zamenom ili da zahteva odgovarajuće umanjenje cene ili da raskine ugovor u pogledu te robe.

Potrošač ima pravo da bira između opravke ili zamene kao načina otklanjanja nesaobraznosti robe.

Ako otklanjanje nesaobraznosti u skladu sa stavom 2. ovog člana nije moguće, potrošač ima pravo da zahteva odgovarajuće umanjenje cene ili raskid ugovora ako:

- 1) nesaobraznost ne može da se otkloni opravkom ili zamenom uopšte, ni u primerenom roku;
  - 2) ne može da ostvari pravo na opravku ili zamenu, to jest ako prodavac nije izvršio opravku ili zamenu u primerenom roku;
  - 3) opravka ili zamena ne može da se sprovede bez značajnijih nepogodnosti za potrošača zbog prirode robe i njene namene;
  - 4) otklanjanje nesaobraznosti opravkom ili zamenom predstavlja nesrazmerno opterećenje za prodavca.
- Nesrazmerno opterećenje za prodavca u smislu stava 3. tačka 4) ovog člana, javlja se ako u poređenju sa umanjenjem cene i raskidom ugovora, stvara preterane troškove, uzimajući u obzir:

- 1) vrednost robe koju bi imala da je saobrazna ugovoru;
- 2) značaj saobraznosti u konkretnom slučaju;
- 3) da li se nesaobraznost može otkloniti bez značajnijih nepogodnosti za potrošača.

Potrošač ima pravo da zahteva zamenu, odgovarajuće umanjenje cene ili da raskine ugovor zbog istog ili drugog nedostatka saobraznosti koji se posle prve opravke pojavi, a ponovna opravka je moguća samo uz izričitu saglasnost potrošača.

Uzimajući u obzir prirodu robe i svrhu zbog koje je potrošač nabavio, opravka ili zamena mora se izvršiti u primerenom roku bez značajnih neugodnosti za potrošača i uz njegovu saglasnost.

Ako se nesaobraznost pojavi u roku od šest meseci od dana prelaska rizika na potrošača, potrošač ima pravo da bira između zahteva da se nesaobraznost otkloni zamenom, odgovarajućim umanjenjem cene ili da izjavi da raskida ugovor.

Ako se nesaobraznost pojavi u roku od šest meseci od dana prelaska rizika na potrošača, otklanjanje nesaobraznosti moguće je opravkom uz izričitu saglasnost potrošača.

Sve troškove koji su neophodni da bi roba postala saobrazna ugovoru, a naročito troškove rada, materijala, preuzimanja i isporuke, snosi prodavac.

Za obaveze prodavca prema potrošaču, koje nastanu usled nesaobraznosti robe, prodavac ima pravo da zahteva od proizvođača u lancu nabavke te robe, da mu naknadi ono što je ispunio po osnovu te obaveze.

Potrošač ne može da raskine ugovor ako je nesaobraznost robe neznatna.

Prava iz stava 1. ovog člana ne utiču na pravo potrošača da zahteva od prodavca naknadu štete koja potiče od nesaobraznosti robe, u skladu sa opštim pravilima o odgovornosti za štetu.

**Ova garancija ne isključuje niti utiče na prava koja Vi kao potrošač imate na osnovu Zakona o zaštiti potrošača i koja ostvarujete u vezi sa saobraznošću robe u roku od 24 meseca od kupovine ovog uređaja.**

Ova izjava garantuje da će proizvod i po isteku roka saobraznosti od 2 godine shodno Zakonu o zaštiti potrošača, u dodatnom periodu od 12, odnosno 36 meseci u zavisnosti od vrste proizvoda datim u tabeli 1., ispravno funkcionisati pod uslovima predviđenim ovim garantnim listom.

**DAVALAC GARANCIJE:** KIM-TEC d.o.o. Beograd, MB 17586491, Viline Vode bb, Beograd

#### **DUŽINA TRAJANJA GARANCIJE I TERITORIJA:**

**Garancija važi na teritoriji Republike Srbije.**

Tabela 1.

<b>24+36 MESECI *</b>	<b>FRIŽIDERI, VERTIKALNI I HORIZONTALNI ZAMRZIVAČI</b>
<b>24+12 MESECI *</b>	<b>ŠPORETI, VEŠ MAŠINE I MAŠINE ZA SUŠENJE VEŠA, MAŠINE ZA PRANJE SUĐA, KUHINJSKI ASPIRATORI, UGRADNE RERNE I PLOČE, BOJLERI</b>

\*2 godine zakonske saobraznosti + 12 ili 36 meseci dodatne garancije u skladu sa vrstom proizvoda navedenim u tabeli

#### **SADRŽINA GARANCIJE, USLOVI I POSTUPAK OSTVARIVANJA PRAVA IZ GARANCIJE**

##### **IZJAVA DAVAOCA GARANCIJE**

Proizvodi imaju propisane, odnosno deklarisanе karakteristike kvaliteta.

Proizvod će u garantnom roku ispravno funkcionisati ako se primenjuju data tehnička uputstva i poštuju granice izdržljivosti koje propisuje proizvođač. Davalac garancije se obavezuje da će besplatno otkloniti kvarove i nedostatke u ovlašćenom servisu, zbog kojih proizvod ne funkcioniše ispravno.

Garancija i garantni rok počinju teći, istekom roka od 2 godine (24 meseca) zakonske saobraznosti i traje 12, odnosno 36 meseci u zavisnosti od vrste proizvoda datim u tabeli 1. Prava iz garancije ostvarujete prilaganjem overenog i popunjenog garantnog lista.

Davalac garancije se obavezuje da će na Vaš zahtev, izražen u garantnom roku, otkloniti u svojim, odnosno ugovorenim servisnim odeljenjima, kvarove i tehničke nedostatke proizvoda koji su nastali prilikom normalne i pravilne ( u skladu sa uputstvom) upotrebe, u vremenu za koje se garancija daje.

Ukoliko kvar ili nedostaci ne budu otklonjeni u roku od 45 dana od dana prijema proizvoda od korisnika, davalac garancije se obavezuje da će neispravan proizvod zameniti istim takvim ispravnim ili proizvodom sličnih karakteristika ili omogućiti kupcu povrat novca preko prodavca kod koga je proizvod kupljen.

Davalac garancije se obavezuje da će obezbediti servis uređaja u ukupnom roku od 12, odnosno 36 meseci u zavisnosti od vrste proizvoda datim u tabeli 1., a koji počinje teći od dana kupovine (24 meseca u skladu sa Zakonom o zaštiti potrošača+ 12 ili 36 meseci u skladu sa ovom garancijom).

##### **Garancija ne važi u sledećim uslovima:**

- Ako se kupac nije pridržavao proizvođačkog uputstva i uputstva o upotrebi proizvoda
- Ako je kupac nestručno i nebriljivo postupao s proizvodom
- Ako je proizvod servisirala ili otvarala neovlašćena osoba
- Profesionalne upotrebe proizvoda

U garanciju ne ulaze oštećenja prouzrokovana prilikom transporta nakon isporuke, oštećenja zbog nepravilne montaže ili održavanja, korišćenja neodgovarajućeg potrošnog materijala (prema propisanom) mehanička oštećenja nastala krivicom korisnika, oštećenja zbog varijacije napona električne mreže, udara groma i pratećih pojava.

**U garanciju ne spadaju delovi koji se troše i to: daljinski upravljač i baterije i sl.**

##### **OBAVEZE KORISNIKA**

1. Vlasnik aparata dužan je da vodi računa o ispravnoj overi garantnog lista bez čega garantni list ne važi.
2. Da se pridržava uslova garancije i da se pre prve upotrebe uređaja upozna sa uslovima ove garancije i tehničkom dokumentacijom.
3. Da se eksploatacija uređaja vrši u skladu sa uputstvima navedenim u pripadajućoj tehničkoj dokumentaciji.
4. Da obezbedi odgovarajući ambijent u kome će biti smešten uređaj:
  - Relativna vlažnost vazduha od 10 do 90%
  - Zaštita od direktnog sunčevog zračenja
  - Zaštita od prašine i kondenzujuće vlage
  - Zaštita od raznih vrsta elektromagnetnih zračenja
5. Da obezbedi stabilan izvor mrežnog napajanja (varijacije napona max. 10%, varijacije učestanosti max. 30%).
6. Da obezbedi uzemljenu elektroinstalaciju kako bi se izbegle razlike potencijala.
7. Da po mogućnosti sačuva svu priloženu tehničku dokumentaciju.

## USLOVI GARANCIJE

1. Garanti rok počinje istekom roka saobraznosti od 2 godine u skladu sa Zakonom o zaštiti potrošača i traje 12, odnosno 36 meseci u zavisnosti od vrste proizvoda datim u Tabeli 1. Prava iz garancije ostvarujete prilaganjem overenog i popunjenog garantnog lista.
2. Kupac gubi pravo na garanciju, ako se kvar izazove nepridržavanjem datih uputstava za upotrebu, ukoliko dođe do mehaničkog oštećenja proizvoda pri upotrebi i ako su na proizvodu vršene bilo kakve popravke od strane neovlašćenih lica.
3. Garancija se ne priznaje ako je proizvod pretrpeo strujni udar ili udar groma.

## VAŽNE NAPOMENE

1. Pre uključivanja aparata pročitajte uputstvo koje je priloženo uz svaki aparat. Pre nego što se obratite za tehničku pomoć nekom od naših ovlašćenih servisa, molimo Vas da proverite da li su obezbeđeni svi potrebni uslovi za normalan rad aparata.
2. U slučaju opravke, garantni rok će se produžiti onoliko koliko je kupac bio lišen upotrebe proizvoda.
3. **Sve popravke aparata obavljaju se isključivo u ovlašćenim servisima. Spisak se nalazi u uputstvu za upotrebu.**
4. Zamenjeni delovi ili proizvod postaju vlasništvo davaoca garancija.
5. U slučaju zamene proizvoda ne važi nova garancija, već se ostatak garantnog roka prenosi na novi proizvod.

DATUM PRIJEMA UREĐAJA NA SERVIS		
DATUM POPRAVKE		
DATUM PRIJEMA UREĐAJA NA SERVIS		
DATUM POPRAVKE		
DATUM PRIJEMA UREĐAJA NA SERVIS		
DATUM POPRAVKA		

## POPIS SERVISNIH MESTA

# VIVAX

## SR

**Centralni servis: KIM-TEC d.o.o., Viline vode bb, Slob. zona Bg, Beograd**  
**Tel: 011/33 13 568 E-mail: servis@kimtec.rs**

Mesto	Servis	Adresa	Telefon
Apatin	Zr Elektra	Juke Kolaka 53	063/8225-294
Bačka Topola	ELEKTROMONT-BŽ	Košut Lajoša 59	024/716-320
Bačka Topola	K&K ELEKTRO	Lenjinova 75	069/1070-411
Bečej	G2 Servis	Holo Ferencza 70	021/6910-505 063/8363-776
Beograd	ELEKTROWELT SERVIS	Bulevar Oslobođenja 229	011/2650-590 063/1067-067
Bor	ELEKTRON SC	Treći Oktobar 39b	030/427-031 061/7154-178
Gornji Milanovac	Sztr "Frigoservis"	Vojvode Milana 35	032/711-524 064/1274-269
Jagodina	FM Elektro	Kneza Lazara L1,Lok.7	064/3612-816
Kikinda	SD ELEKTRO	Kralja Petra Prvog 88	063/8015-779
Kragujevac	Exclusive Jelena	Kneza Mihaila 89	034/360-630
Kragujevac	Fokus	Ljubiše Bogdanovića 14	034/314-400 065/3144-004
Kragujevac	Mega Frigo	Vladimira Rolovića 30	064/9756-126
Kragujevac	Servis Cool	Kneza Mihajla 52/A	063/8136-351

KIM-TEC d.o.o., Viline vode bb, Slobodna zona Beograd, Beograd tel: 011/207-0684 E-mail: servis@kimtec.rs



<b>Kragujevac</b>	Sloboda-Cherry	Kneza Mihaila 89	034/360-630 066/6360-630
<b>Kraljevo</b>	SERVIS RADE KONČAR	Radničkog bataljona 23	036/375-151 063/443-510
<b>Kruševac</b>	Frigo Elektro Milenković	Kosovska 166	037/490-565 062/1643-266
<b>Kruševac</b>	SBT ELGOR	Kralja Petra Prvog 105	037/456-160 037/456-149
<b>Leskovac</b>	GMS FRIGOTERM	Kopaonička 7	065/2812-620
<b>Leskovac</b>	Servis EL	Cara Lazara 27/17	064/1749-509
<b>Loznica</b>	S.Z.R. UNIVERZAL	Vojvode Putnika 7	064/8568-206
<b>Mionica</b>	Servis Bele Tehnike SBT	Selo Dučić Gornja Toplica	014/66-330 063/8649-810
<b>Mladenovac</b>	Servis Bele Tehnike "NiP"	Radomira Marića 25 Rajkovac	063/8016-378
<b>Negotin</b>	Servis Bele Tehnike P.N.	Stefanije Mihajlović Br.19	019/549-645 064-0023-700
<b>Niš</b>	Ekran	Đerdapska 63	018/530-525
<b>Niš</b>	Frigomark	Subotička 12	064/2869-648
<b>Niš</b>	FRIGOMARKET PROMET	Jovana Ristića 55	065/8967-347
<b>Novi Kneževac</b>	ELEKTROSERVIS	Zmaj Jovina 67	0230/81-284 063/539-720
<b>Novi Sad</b>	FRIGO-MILAN	Ljubena Karavelova 17	064/1143-903
<b>Obrenovac</b>	Tv Servis Obrenovac	Kralja Milutina 23B	061/1446-442 069/2340-736
<b>Odžaci</b>	Servis Bele Tehnike I Klima Uređaja Elemir	Železnički Red 25	064/4491-955
<b>Pančevo</b>	Servis Ratković	Semberijska 14	013/370-101 063/472-524
<b>Pirot</b>	Eko Mraz	Dragoljuba Milenkovića 28	063/8220-748
<b>Požarevac</b>	Agatel	Nemanjina 11	012/541-175
<b>Prokuplje</b>	Solon	Kruševačka 10	027/325-466 062/560-270
<b>Šabac</b>	Central Service Doo	Prote Smiljanića 52	015/319-530 063/346-222
<b>Šabac</b>	Ztr Obradović	Kralja Milana 47A	061/1446-442
<b>Smederevska Palanka</b>	Marinko Majstor	Srpskog Ustanka 123/2	063/7747-441
<b>Sombor</b>	Servis Dale	Miladina I Nikole Kunica 7	025/302-339 063/554-082
<b>Sombor</b>	Ztkr Elektron-M	Nikole Vukičevića 5/2	025/450-397 063/7732-675
<b>Srbobran</b>	Elektroservis Peđa	Miladina Jocića 18	063/544-822
<b>Sremska Mitrovica</b>	Frigo I Elektro Servis Delta Plus	Fruskogorska 25	022/617-890 064/1237-670
<b>Stara Pazova</b>	Sistem Plus	Zmaj Jovina 15	060/6606-891
<b>Subotica</b>	Wm Servis	Ruzmarina 2	024/523-765 063/519-505
<b>Šabac</b>	Central service	Prote Smiljanića 52	015/319-530
<b>Šabac</b>	ZTR Obradović	Kralja Milana 47a	015/344-997
<b>Trstenik</b>	Radan Pantelić Pr Popravka Električnih Uređaja	Miodraga Lukovica 37	037/714-393 063/658-203
<b>Valjevo</b>	Frigo-elektro servis	Čegarska 11	014/226-964
<b>Vršac</b>	R.Z.P.K.A.I Trgovina Beoservis	Svetozara Miletica 84	013/2824-126 064/5403-280
<b>Zaječar</b>	Melenković Servis OBOD 2	Kursulina 20	019/463-047 063/485-875
<b>Zrenjanin</b>	Servis Bele Tehnike	Bačka 130	063/515-562
<b>Zrenjanin</b>	Servis Gagić	Rade Trnića 31	064/2674-400

MODEL

SERIJSKI BROJ

DATUM PRODAJE

BROJ RAČUNA PRODAVATELJA

POTPIS I PEČAT PRODAVATELJA

**GARANCIJSKA IZJAVA**

1. Ovom garancijom garantira proizvođač proizvoda, preko KIM TEC d.o.o., kao uvoznika i davatelja garancije u Bosni i Hercegovini besplatan popravak istog u skladu s važećim propisima i u skladu s uvjetima opisanim u ovom garantnom listu. Ovom garancijom garantiramo da će predmet ove garancije raditi bez greške uzrokovane eventualnom lošom izradom i lošim materijalom izrade. Svi eventualno nastali kvarovi biti će besplatno otklonjeni u ovlaštenom servisu u garantnom roku.
2. **UVJETI GARANCIJE:** Garantni rok počinje teći od dana kupnje proizvoda i traje:

<b>60 MJESECI (5 godina)</b>	<b>HLADNJACI, VERTIKALNE I HORIZONTALNE ŠKRINJE</b>
<b>36 MJESECI (3 godine)</b>	<b>ŠTEDNJACI, PERILICE I SUŠILICE RUBLJA, PERILICE SUĐA, KUHINJSKE NAPE, UGRADBENE PEČNICE I PLOČE, GRIJALICE VODE</b>

3. U slučaju kvara na proizvodu koji je predmet ove garancije, obavezujeemo se da ćemo isti popraviti u najkraćem mogućem roku, a najkasnije u roku od 45 dana. Ako se proizvod ne može popraviti ili se ne popravi u roku od 45 dana, biti će zamijenjen novim.
4. Garancija se priznaje samo uz račun o kupnji, te uz ovaj garantni list koji mora biti ispravno popunjen odnosno mora sadržavati datum prodaje, pečat i potpis prodavatelja.
5. Davalac garancije osigurava servis i rezervne dijelove 7 godina od datuma kupnje.
- GARANCIJA NE OBUHVATA:**
6. Redovnu provjeru, održavanje uz zamjenu dijelova koji se troše normalnom upotrebom. Prilagođavanje ili promjene za poboljšanje proizvoda za primjenu koji nisu opisane u tehničkim uputama za korištenje, osim ako je za te preinake predočena suglasnost KIM TEC d.o.o.
7. Garancija se ne priznaje u sljedećim slučajevima:
- Ako kupac ne predoči ispravan garantni list i račun o kupnji. Ako se kupac nije pridržavao uputa o korištenju proizvoda. Ako je proizvod otvaran, prepravljan ili popravljan od neovlaštene osobe.
  - Ako su kvarovi na proizvodu nastali djelovanjem više sile kao što su: udar groma, strujni udar u eletoričnoj mreži, elementarne nepogode i slično. Ako su kvarovi nastali oštećivanjem zbog nepropisane upotrebe ili nepravilnim transportiranjem. Ako je kvar nastao greškom u sustavu na koji je proizvod priključen.
8. Ovaj garantni list ne mijenja zakonska potrošačka prava važeća u Bosni i Hercegovini u odnosu na ona koja propisuje proizvođač.

**Naziv tvrtke davatelja jamstva :** KIM TEC d.o.o., Poslovni Centar 96-2, 72250 Vitez,  
Tel: 030/718-844, Fax: 033/755-996, E-mail: [servis@klmtec.ba](mailto:servis@klmtec.ba)

EU Izjava o sukladnosti dostupna je na stranici: [www.msan.hr/dokumentacija/artikala](http://www.msan.hr/dokumentacija/artikala)

DATUM PRIJEMA  
ARTIKLA NA SERVIS

DATUM POPRAVKE

DATUM PRIJEMA  
ARTIKLA NA SERVIS

DATUM POPRAVKE

DATUM PRIJEMA  
ARTIKLA NA SERVIS

DATUM POPRAVKE

**Centralni servis: KIM TEC d.o.o., Poslovni centar 96-2, 72250 Vitez**

**Tel: 030/718-844, Fax: 033/755-996, E-mail: [servis@kimtec.ba](mailto:servis@kimtec.ba)**

**Radno vrijeme: pon-pet: 8:30 – 17:00h**

Grad	Servis	Adresa	Telefon	E-mail
Banovići	SERVIS RASHLADNE OPREME I BIJELE TEHNIKE KLIMATRONIC	119 Muslimanske brdske brigade	061 287 708	klimatronic@yahoo.com
Banja Luka	SERVIS PRERADOVIĆ	Oplenačka br.2.	051 280 500 051 280 505	preradovic@blic.net
Banja Luka	MCT ELEKTRONIK d.o.o.	Obiličeva 4 Trn	051 508 080	mct.servis@gmail.com; mct@teol.net
Banja Luka	SLOBODA SOD	Milice Stojadinović S.6	065 523 658 051 438 908	bojanic89@blic.net
Banja Luka	ELEKTRONIK Servis s.p. Rosić	Zemunska 6	051 354-802	
Bihać	Elektronik d.o.o.	Trg Slobode 8	037 222 626,	asimdelic@net.hr
Bijeljina	SZR RTV SERVIS TM-ELEKTRONIKA	Galac 140	055 207 294	misot@telrad.net
Bijeljina	ELKOS	Vojvode Stepe 10A	065 209 009	frigel99@teol.net
Bijeljina	Elektro servis ZTR	Dimitrija Tucakovića 160	055 243 900 065 517 553	elektroservisbn@gmail.com
Brčko	ELEKTRO SERVIS RAIN	Brače Čuskića 24	065 621 645 049 214 780	vladorajin@gmail.com
Brčko	GOJA	Uzunovića 34	049 214 788 066 451 821	elektrogoya@yahoo.com
Brčko	MD MONTEL d.o.o.	Brače Čuskića	065 532 001	mdmontel@gmail.com
Cazin	UNIVERZAL elektro obrt	Gen. Izeta Nanića	037 511 590 061 794 935	univerzal-cazin@hotmail.com
Cazin	Euro-plac d.o.o.	Lojnička bb	061 786 860	serviseuroplac@hotmail.com
Doboj	EM-elektronik	Kralja Aleksandra 211	066 804 663	em.elektronik@hotmail.com
Derventa	Elin-M s.p.	1.maja br. 111	053 971 270 065 478 903	elin.m.derventa@gmail.com
Gračanica	Dinnet d.o.o.	Kamenica bb	062 346 289	muhidin@gmail.com
Gradačac	Elektroservis HIDO	H.K. Gradašćevića 110	061 103 900 061 178 431	
Gradiška	ZR "Frigoelektro"	5. Kozarske brigade 11	066 488 479	frigoelektro.servis15@gmail.com
Gradiška	Perić s.r. Zdravko Perić	Gradiške brigade bb	051 816 238	servisperic33@gmail.com
Gradiška	Klimatron	Kneza Lazara2	065 938 998	klimatron2@gmail.com
Kotor Varoš	SDM servis	Stefana Nemanje bb	065 587 740 065 848 542	sdm servis@live.com
Konjic	ZR ELEKTRON	Varda30	061 153 988	
Lukavac	PC oner d.o.o.	Branilaca Bosne bb	035 555 999 061-724 775	doo.pconer@yahoo.com

<b>Livno</b>	szr Servis Penjak	Brina bb	063 154 807	grgo8penjak@gmail.com
<b>Ljubuški</b>	Elektroservis	Veljaci bb	063 372 605	servis.bradvica@tel.net.ba
<b>Posušje</b>	DIGITREND d.o.o.	Vukovarska bb	039 680 920	mobservis@digitrend.ba
<b>Prijedor</b>	Klima San	Boška Buhe 12	065 585 969	milanklimasan@gmail.com
<b>Rogatica</b>	Elektromehanika	Zanatski trg br.1	065 341 135	elektrom@teol.net
<b>Sarajevo</b>	Per Aspera	Zagrebačka 4C	033 222 234	asperas@bih.net.ba
<b>Tešanj</b>	Mepromex	Lepenica	032 662 795	tehnikamepromex@hotmail.com
<b>Trebinje</b>	Elektro-Mehanika Milojević s.p.	Zasad bb	065 691 419 059 260 694	elektromehanika@teol.net
<b>Tuzla</b>	Euroline d.o.o.	Stupine 37	061 101 717 035 276 228	euroline_tz@hotmail.com
<b>Tuzla</b>	Frigo Servis	Nesiba Malkića 6	061 724 026	frigoservis@hotmail.com
<b>Vitez</b>	ELTIH s.z.r.	Stjepana Radića 78	063 333 401	eltih@tel.net.ba
<b>Vitez</b>	Kim Tec-Servis d.o.o.	Poslovni centar 96-2	030 718 844	servis@kimtec.ba
<b>Visoko</b>	Mualvis d.o.o.	Ibrahima Hodžića 2	061 146 238	mualvis@gmail.com
<b>Zenica</b>	BES-CENTAR	Bulevar Kulina Bana 33	032 442 780 061 791 341	bes.centar@gmail.com
<b>Zenica</b>	Intercom	Vrandučka 71b	032 446 580	
<b>Mostar</b>	PC Centar Mostar	Kralja Tvrtka 5	036 313 110	
<b>Zenica</b>	DR ELFIX	Zmaja od Bosne bb	062 402 040	elfixservice@gmail.com

## OSNOVNI PODACI O PROIZVODU (Popunjiva trgovac)

MODEL UREĐAJA	
SERIJSKI BROJ	
DATUM PRODAJE	
BROJ RAČUNA / FISKALNOG ISJEČKA	
POTPIS I PEČAT TRGOVCA	

24+36 MJESECI	FRIZIDERI, VERTIKALNI I HORIZONTALNI ZAMRZIVAČI
24+12 MJESECI	ŠPORETI, VEŠ MAŠINE I MAŠINE ZA SUŠENJE VEŠA, MAŠINE ZA PRANJE SUDA, KUHINJSKI ASPIRATORI, UGRADNE RERNE I PLOČE, BOJLERI

## POŠTOVANI!

Zahvaljujemo Vam na kupovini Vivax proizvoda i nadamo se da ćete biti zadovoljni izborom. MOLIMO VAS DA PRIJE UPOTREBE PROIZVODA PAŽLJIVO PROČITATE TEHNIČKU DOKUMENTACIJU I DA SE PRILIKOM UPOTREBE PRIDRŽAVATE PRILOŽENIH UPUTSTAVA

## PRAVA POTROŠAČA NA OSNOVU ZAKONA O ZAŠTITI POTROŠAČA

U skladu sa članom 43 Zakona o zaštiti potrošača roba je saobrazna ako:

- 1) odgovara opisu koji je dao trgovac i ima svojstva robe koju je trgovac pokazao potrošaču kao uzorak ili model, osim ako su uzorak ili model pokazani samo radi obavještenja;
- 2) ima svojstva potrebna za naročitu upotrebu za koju je potrošač nabavlja, a koja je bila poznata trgovcu ili mu je morala biti poznata u vrijeme zaključenja ugovora;
- 3) ima svojstva potrebna za redovnu upotrebu robe iste vrste;
- 4) ima svojstva i osobine koje su izričito ili prečutno ugovorene, odnosno propisane;
- 5) po kvalitetu i funkcionalnosti odgovara uobičajenim karakteristikama robe iste vrste koje potrošač može osnovano da očekuje, s obzirom na prirodu robe i javno obećanje o posebnim svojstvima robe dato od strane trgovca, proizvođača ili njihovih predstavnika, naročito ako je obećanje učinjeno oglasom ili na ambalaži robe.

(1) Ako isporučena roba nije saobrazna ugovoru (član 46 Zakona o zaštiti potrošača), potrošač ima pravo da zahtijeva od trgovca da se nesaobraznost otkloni bez naknade, opravkom ili zamjenom, odnosno da zahtijeva odgovarajuće umanjeње cijene ili da raskine ugovor uz povraćaj plaćenog iznosa.

(2) Potrošač ima pravo da bira između zahtjeva da se nesaobraznost otkloni opravkom ili zamjenom, osim ako je izabrani zahtjev nemoguć ili ako predstavlja nesrazmjerno opterećenje za trgovca.

(3) Nesrazmjerno opterećenje iz stava 2 ovog člana postoji ako izabrani zahtjev, u odnosu na alternativni zahtjev, stvara pretjerane troškove za trgovca, uzimajući u obzir:

- 1) vrijednost robe koju bi imala da je saobrazna ugovoru;
- 2) značaj saobraznosti u konkretnom slučaju;
- 3) da li se alternativni zahtjev može ostvariti bez značajnijih neugodnosti za potrošača.
- (4) Trgovac je dužan da opravku ili zamjenu izvrši u primjerenom roku, ali ne dužem od 15 dana od dana podnošenja zahtjeva i bez značajnijih neugodnosti za potrošača, uzimajući u obzir prirodu robe i svrhu zbog koje je potrošač nabavio.
- (5) Troškove neophodne da se roba saobrazi ugovoru (troškovi rada, materijala, preuzimanja, isporuke i dr.) plaća trgovac.
- (6) Potrošač ima pravo da zahtijeva umanjeње cijene ili raskid ugovora uz povraćaj plaćenog iznosa, ako ne može da ostvari pravo na opravku ili zamjenu ili ako trgovac nije izvršio opravku ili zamjenu u roku iz stava 4 ovog člana ili ako opravka ili zamjena nije moguća bez značajnijih neugodnosti za potrošača.
- (7) Potrošač ne može da raskine ugovor ako je nesaobraznost robe neznatna.

Prava iz stava 1 ovog člana ne utiču na pravo potrošača da zahtijeva od trgovca na-knadu štete koja potiče od nesaobraznosti u skladu sa opštim pravilima o odgovornosti za štetu.

Ova garancija ne isključuje niti utiče na prava koja Vi kao potrošač imate na osnovu Zakona o zaštiti potrošača i koja ostvarujete u vezi sa saobraznošću robe u roku od 24 mjeseca od kupovine ovog uređaja.

Ova izjava garantuje da će proizvod i po isteku roka saobraznosti od 2 godine shodno Zakonu o zaštiti potrošača, u dodatnom periodu od 12 ili 36 meseci u zavisnosti od vrste uređaja ispravno funkcionisati pod uslovima predviđenim ovim garantnim listom.

Garancija važi na teritoriji Crne Gore

CENTRALNI SERVIS (CALLCENTAR): Kim Tec CG d.o.o., Čemovsko Polje bb, 81000 Podgorica

Tel: 020/608-251, E-mail za opšte upite: [servis@kimtec-cg.com](mailto:servis@kimtec-cg.com)

**Garancija ne važi u sljedećim uslovima:**

- Ako se kupac nije pridržavao proizvođačkog uputstva i uputstva o upotrebi proizvoda.
- Ako je kupac nestručno i nebriljivo postupao s proizvodom.
- Ako je proizvod servisirala ili otvarala neovlašćena osoba.
- Oštećenja prouzrokovana prilikom transporta nakon isporuke
- Oštećenja zbog nepravilne montaže ili održavanja, korišćenja neodgovarajućeg potrošnog materijala (prema propisanom), mehanička oštećenja nastala krivičom korisnika,
- Oštećenja zbog varijacije napona električne mreže, udara groma i pratećih pojava.

**OBAVEZE KORISNIKA**

1. Da se pridržava uslova garancije i da se prije prve upotrebe uređaja upozna sa uslovima ove garancije i tehničkom dokumentacijom.
2. Da se eksploatacija uređaja vrši u skladu sa uputstvima navedenim u pripadajućoj tehničkoj dokumentaciji.
3. Da obezbjedi odgovarajući ambijent u kome će biti smješten uređaj:
  - Relativna vlažnost vazduha od 10 do 90%
  - Zaštita od direktnog sunčevog zračenja
  - Zaštita od prašine i kondenzujuće vlage
  - Zaštita od raznih vrsta elektromagnetnih zračenja
4. Da obezbjedi stabilan izvor mrežnog napajanja (varijacije napona max. 10%, varijacije učestnosti max. 30%).
5. Da obezbjedi uzemljenu elektroinstalaciju kako bi se izbjegle razlike potencijala.
6. Da po mogućnosti sačuva svu priloženu tehničku dokumentaciju.

**IZJAVA DAVAOCA GARANCIJE**

1. Proizvodi imaju propisane, odnosno deklarirane karakteristike kvaliteta. Davalac garancije, u garantnom roku, o svom trošku osigurava otklanjanje kvarova i nedostataka proizvoda koji proizilaze iz nepodudarnosti stvarnih sa propisanim, odnosno deklariranim karakteristikama kvaliteta proizvoda. U slučaju neizvršenja ove obaveze davalac garancije će izvršiti poravku ili zamjeniti proizvod novim istih ili sličnih karakteristika ili omogućiti kupcu povrat novca preko prodavca kod koga je uređaj kupljen.
2. Proizvod će u garantnom roku ispravno funkcionisati ako se primjenjuju data tehnička uputstva. Davalac garancije se obavezuje da će besplatno otkloniti kvarove i nedostatke u ovlašćenom servisu, zbog kojih proizvod ne funkcioniše ispravno.
3. Vlasnik aparata dužan je da vodi računa o ispravnoj ovjeri garantnog lista bez čega garantni list ne važi.
4. Rok obezbeđenog servisiranja proizvoda je 36 ili 60 meseci od dana kupovine, u zavisnosti od vrste uređaja skladu sa ovom garancijom (24 mjeseca u skladu sa Zakonom o zaštiti potrošača+ 12 ili 36 meseci, u zavisnosti od vrste uređaja, kako je određeno garancijom).

**USLOVI GARANCIJE**

1. Garantni rok počinje istekom roka saobraznosti od 2 godine u skladu sa Zakonom o zaštiti potrošača i traje 12 ili 36 meseci u zavisnosti od vrste uređaja a kao što je navedeno u garantnom listu. Prava iz garancije ostvarujete prilaganjem ovjerenog i popunjenog garantnog lista.
2. Kupac gubi pravo na garanciju, ako se kvar izazove nepridržavanjem datih uputstava za upotrebu, ukoliko dođe do mehaničkog oštećenja proizvoda pri upotrebi i ako su na proizvodu vršene bilo kakve popravke od strane neovlašćenih lica.
3. Garancija se ne priznaje ako je proizvod pretrpio strujni udar ili udar groma.

**VAŽNE NAPOMENE**

1. Pre uključivanja aparata pročitajte uputstvo koje je priloženo uz svaki aparat. Pre nego što se obratite za tehničku pomoć ovlašćenom servisu, molimo Vas da provjerite da li su obezbeđeni svi potrebni uslovi za normalan rad aparata.
2. U slučaju opravke, garantni rok će se produžiti onoliko koliko je kupac bio lišen upotrebe stvari.
3. Sve popravke aparata obavljaju se isključivo u ovlašćenom servisu. Naziv davaoca izjave o saobraznosti: Kim Tec CG d.o.o., Čemovsko polje bb, 81000 Podgorica, Crna Gora

**CENTRALNI SERVIS (CALLCENTAR):****Kim Tec CG d.o.o., Čemovsko Polje bb, 81000 Podgorica****Tel: 020/608-251, E-mail za opšte upite: [servis@kimtec-cg.com](mailto:servis@kimtec-cg.com)**

<b>DATUM PRIJEMA UREĐAJA U SERVIS</b>		
<b>DATUM POPRAVKE</b>		
<b>DATUM PRIJEMA UREĐAJA U SERVIS</b>		
<b>DATUM POPRAVKE</b>		

МОДЕЛ НА УРЕД

СЕРИСКИ БРОЈ

ДАТУМ НА ПРОДАЖБА

БРОЈ НА СМЕТКА

НАПРОДАВАЧОТ

ПОТПИС И ПЕЧАТ НА ПРОД.

## ПОЧИТУВАНИ!

Ви благодариме што купивте уред на VIVAX и се надеваме дека сте задоволни со изборот. Доколку во текот на гарантниот рок се јави потреба од поправка на производот, побарајте совет од продавачот кој ви го продал производот или контактирајте со нас на долунаведените броеви и адреси. **ВЕ МОЛИМЕ ПРЕД УПОТРЕБА НА ПРОИЗВОДОТ ВНИМАТЕЛНО ДА ГИ ПРОЧИТАТЕ УПАТСТВОТА ПРИЛОЖЕНИ КОН ПРОИЗВОДОТ!**

- Со оваа гаранција производителот на производот, преку ПАКОМ КОМПАНИ д.о.о.е.л како увозник и давател на гаранцијата во Република Македонија, гарантира бесплатна поправка согласно важечките прописи и условите наведени во овој гарантен лист. Со оваа гаранција Ви гарантираме дека предметот на гаранцијата ќе работи без грешки предизвикани од можно лоша изработка и употреба на лош материјал во изработката. Сите вакви дефекти ќе бидат бесплатно отстранети во овластените сервиси на увозникот во гарантен рок.

## ГАРАНТНИ УСЛОВИ:

- Гарантниот рок започнува да тече од денот на купувањето на производот и трае:

<b>60 месеци (5 години)</b>	<b>ФРИЖИДЕРИ, ВЕРТИКАЛНИ И ХОРИЗОНТАЛНИ ЗАМРЗНУВАЧИ</b>
<b>36 месеци (3 години)</b>	<b>ШПОРЕТИ, МАШИНИ ЗА АЛИШТА И МАШИНИ ЗА СУШЕЊЕ АЛИШТА, МАШИНИ ЗА ПЕРЕЊЕ НА САДОВИ, КУНСКИ АСПИРАТОРИ, ВГРАДЛИВИ РЕРНИ И ПЛОЧИ, БОЈЛЕРИ</b>

- Во случај на појава на дефект кај производот кој е предмет на оваа гаранција се обврзуваме дека ќе го поправиме во најкраток можен рок, а најдоцна во рок од 30 дена. Ако производот не може да се поправи или не биде поправен во рок од 30 дена ќе биде заменет со нов. Ако поправката на производот трае подолго од 10 дена, гаранцијата се продолжува за времетраење на поправката.
- Гаранцијата се признава само со приложување сметка за купување и со овој гарантен лист кој мора да биде правилно пополнет од страна на продавачот односно мора да содржи модел и сериски број, датум на продажба, печат и потпис на продавачот.
- Извршителот на гаранцијата обезбедува сервис и резервни делови 5 години од датумот на производство.

## ГАРАНЦИЈАТА НЕ ОПФАКА:

- Редовни проверки, одржување и замена на потрошни материјали. Прилагодувања или промени за подобрување на производот за намени кои не се опишани во техничките упатства за употреба, освен ако за тие промени не се согласил увозникот ПАКОМ КОМПАНИ д.о.о.е.л

## ГАРАНЦИЈАТА НЕ СЕ ПРИЗНАВА ВО СЛЕДНИВЕ СЛУЧАИ:

- Ако купувачот не приложи исправен гарантен лист и сметка.
  - Ако купувачот не се придржувал до упатствата за употреба на производот.
  - Ако производот бил отворан, преправан или поправан од неовластени лица.
  - Ако дефектите кај производот биле предизвикани од виши сили, како удар од гром, струен удар во електричната мрежа, елементарни непогоди и сл.
  - Ако дефектите настанале поради непрописна употреба или неправилен транспорт.
  - Ако дефектот настанал поради грешка на системот кон кој бил приклучен производот.
- Оваа гаранција не ги менува законските права кои што важат во Република Македонија во однос на правата што ги пропишува увозникот. **Изјава:** Потрошувачот ги има законските права кои произлегуваат од националното законодавство кое ја регулира продажбата на производите и дека овие права не се загрозени со гаранцијата.

## Централен сервис:

**ПАКОМ КОМПАНИ, ул Јадранска магистрала 12, 1000 Скопје**  
**Тел.: 02/3202 893. Факс: 02/ 3202 892.**  
**М: [servis@pakom.com.mk](mailto:servis@pakom.com.mk)**  
**[www.pakom.com.mk](http://www.pakom.com.mk), [www.vivax.com](http://www.vivax.com)**

ДАТУМ НА ПРИЕМ НА  
УРЕДОТ ВО СЕРВИС

ДАТУМ НА ПОПРАВАЊЕ

ДАТУМ НА ПРИЕМ НА  
УРЕДОТ ВО СЕРВИС

ДАТУМ НА ПОПРАВАЊЕ

ДАТУМ НА ПРИЕМ НА  
УРЕДОТ ВО СЕРВИС

ДАТУМ НА ПОПРАВАЊЕ

## СПИСОК НА СЕРВИСИ

**VIVAX**

**MK**

Град	Сервис	Адреса	Телефон
Скопје	ДС-Електро	Бул. Македонија бр. 5	078 327 685
Скопје	Нипан - Стефан	Јуриј Гагарин 87	076 423 071
Штип	Пако Сервис	Никола Чаулев 3	070 720 709
Велес	Електрон ББ	Маршал Тито 108	043 231 381
Кавадарци	Далас Експрес	Вишешница 6	070 218 213
Кавадарци	Аце Сервис	Бел Камен 45	070 394 374
Гевгелија	Еко Фриго Терм	Иво Лола Рибар 43	070 320 708
Прилеп	Мис Електрокомпани	11 Октомври 7а	048 427 009
Ресен	Владо Блажевски		070 249 343
Пехчево	Алфа Електротехника	Ванчо Китанов 17	070 639 030
Св. Николе	С-М	Ленинова бб	070 632 829
Крива Паланка	Ампер Младен	Борис Кидрич 19	070 271 611
Кичево	Разлади ЕМ АА	4. Јули 125	071 338 875
Битола	Фригомонт Два	Трифун Пановски 28	070 269 313
Тетово	Стартер Фон	Ул.120 бр.10	044 333 590
Гостивар	Сервис Фриго	Никола Парапунов 72	070 215 420
Охрид	Рит Електроника	Туристичка 44а	046 261 281
Струга	Мактри Ојлески	Наум Наумоски Борче 28	075 521 691
Струга	ЛЕД Електроника	Цветан Димов 22	070 304 724
Дебар	Кренар МД	Венец 2 бб.	070 443 361



EMRI PRODUKTIT

LLOJI DHE MODELI

PRODHUESI

EMËRTIMI APO EMRI I SHITËSIT

NUMRI SERIAL

VULA: NËNSHKRIMI I PËRSONIT

**TË NDERUAR BLERËS!**

Faleminderit për blerjen tuaj dhe shpresoj se ju do të jenë të kënaqur me përzgjedhjen. Nëse periudha e garancionit është e nevojshme për të riparuar produktin, ju lutem konsultohuni me shitësin Apo me me përonin i ciljua shet produktin tone JU LUTEM LEXONI ME KUJDESPARAPËRDORIMITPRODUKTIT DOKUMENTET TEKNIKE DHE MANUALET CILAT JANË VENDOSUR NË KUTI!

**GARANCI DEKLARATA:**

Kjo fletgarancion ju garanton që prodhuesi, nëpërmjet Pakom Kompani doeel, si një importues dhe ofrues i sigurisë në Republikën e Kosovës, një riparim të lirë të njëjtë në përputhje me rregullat e zbatueshme në pajtim me kushtet e përshkruara në këtë fletgarancion

**KUSHTET E GARANÇIONIT:**

- Kjo fletgarancion, ne garantojmë se ju do të jetë subjekt i kësaj pune garancisë pa gabime të mundshme të shkaktuara nga mjeshtri e profesionalizuar dhe të materialit të dobët. Të gjitha gabimet mund të ndodhin ne do të rrigjohen pa pagesë në një shërbim garancion të autorizuar.
- PERIUDHA EGARANÇIONIT.**Garancioni fillon nga dita e blerjes dhe vazhdon deri:

<b>60 Muaj (5 Vite)</b>	<b>FRIGORIFERË, FRIZAT VERTIKALË DHE FRIZAT</b>
<b>36 Muaj (3 Vite)</b>	<b>SHPORETAT, MAKINAT E LARJES SE TESHAVE, FURAT MONTUESE, ENELARSET, BOILERET.</b>

- Në rast prishjes produktit do të mbulohet nga ky garancion , zotohemi për të rregulluar njëjtin sa më shpejt të jetë e mundur, dhe jo më vonë se 30 ditë. Nëse produkti nuk mund të riparohet ose nuk riparohet brenda 30 ditëve, ajo do të zëvendësohet. Nëse procedura riparimit zgjat më shumë se 10 ditë, garancioni do të shthvhet për kohëzgjatjen e riparimit.
- Garancioni është e njohur vetëm me një faturë të shitjes, dhe me kartën e garancionit e cila duhet të plotësohet si duhet dhe duhet të përfshijë datën e shitjes, vula dhe nënshkrimi shitësit.
- Ofruesi i garancisë ofron shërbim dhe kopje rezervë për 5 vjet nga data e prodhimit.

**GARANÇIONI NUK MBULON**

- Inspektimit të rregullt, mirëmbajtjen ndrrimi i pjesve hargjuese.
- Rregullim ose ndryshim në përmirësimin e produktit për zbatimin që nuk janë përshkruar në udhëzimet teknike për përdorim, përvec modifikime paraqitura Me pëlqimi Pakom Kompani doeel.

**GARANÇIONI NUK PRANOHEË NE KËTO RASTE :**

- Nëse një klienti nuk paraqet kartën e saktë garancionit dhe faturën blerse.
  - Në qoftë se blerësi nuk përmbush udhëzimet mbi përdorimin e produktit.
  - Nëse produkti është i hapur, modifikuar ose riparuar nga personi i paautorizuar.
  - Nëse dëshimet produktit janë shkaktuar nga forcës madhore, të tilla si rrufeja, electriciteti në fatqeqësitë e rrjetit elektrike.
- Nëse dëshime shkaktuar dëme nga përdorimi i pavend ose transportit të pahijshme. Nëse defekt është një defekt në sistemin në të cilën produkti është i lidhur.

**Shërbimi qendror: PAKOM KOMPANI, ul Jadranska magistra 12, 1000 Shkup**  
**Tel.: 02/3202 893. Faks: 02/ 3202 892**  
**M: servis@pakom.com.mk**  
**www.pakom.com.mk, [www.vivax.com](http://www.vivax.com)**

DATA PRANIMIT PAISJES SERVIS		
DATA RIPARIMIT		
DATA PRANIMIT PAISJES SERVIS		
DATA RIPARIMIT		
DATA PRANIMIT PAISJES SERVIS		
DATA RIPARIMIT		

**SHERBEMI I AUTORIZUAR**

**VIVAX**

**MK (AL)**

Град	Сервис	Адреса	Телефон
<b>Shkup</b>	DS-Elektro	Bul. Maqedonia nr. 5	078 327 685
<b>Shkup</b>	Nipan – Stefan	Yurij Gagarin 87	076 423 071
<b>Shtip</b>	Pako Servis	Nikola Chaulev 3	070 720 709
<b>Veles</b>	Elektron	Marshal Tito 108	043 231 381
<b>Kavadar</b>	Dallas Express	Visheshnica 6	070 218 213
<b>Kavadar</b>	Ace Servis	Bel Kamen 45	070 394 374
<b>Gjevgjeli</b>	Eko Frigo Term	Ivo Lola Ribar 43	070 320 708
<b>Prilep</b>	MIS Elektrokompani	11 Oktomvri 7a	048 427 009
<b>Resnje</b>	Vlado Blazhevski		070 249 343
<b>Pehcevo</b>	Alfa Elektrotehnika	Vancho Kitanov 17	070 639 030
<b>St. Nikole</b>	S-M	Leninova bb	070 632 829
<b>Kriva Pallanka</b>	Amper Mladen	Boris Kidric 19	070 271 611
<b>Kercove</b>	Razladi EM AA	4. Korrik 125	071 338 875
<b>Manastir</b>	Frigomont Dva	Trifun Panovski 28	070 269 313
<b>Tetove</b>	Starter Fon	Ul.120 nr.10	044 333 590
<b>Gostivari</b>	Servis Frigo	Nikola Parapunov 72	070 215 420
<b>Oher</b>	Rit Elektronika	Turistica 44a	046 261 281
<b>Struge</b>	Maktri Ojleski	Naum Naumovski Borhe 28	075 521 691
<b>Struge</b>	LED Elektronika	Cvetan Dimov 22	070 304 724
<b>Diber</b>	Krenar MD	Venec 2 66.	070 443 361

# FLETGARANCIONI

# VIVAX

# KS

EMRI PRODUKTIT

LLOJI DHE MODELI

PRODHUESI

EMËRTIMI APO EMRI I SHITËSIT

NUMRI SERIAL

VULA: NËNSHKRIMI I PËRSONIT

## TË NDERUAR BLERËSI!

Faleminderit për blerjen tuaj dhe shpresoj se ju do të jenë të kënaqur me përzgjedhjen. Nëse periudha e garancionit është e nevojshme për të riparuar produktin, ju lutem konsultohuni me shitësin Apo me me përonin i ciljua shet produktin tone JU LUTEM LEXONI ME KUJDESPARAPËRDORIMITPRODUKTIT DOKUMENTET TEKNIKE DHE MANUALET CILAT JANË VENDOSUR NË KUTI!

## GARANCI DEKLARATA:

Kjo fletgarancion ju garanton që prodhuesi, nëpërmjet AskTec Ltd, si një importues dhe ofrues i sigurisë në Republikën e Kosovës, një riparim të lirë të njëjtë në përputhje me rregullat e zbatueshme në pajtim me kushtet e përshkruara në këtë fletgarancion

## KUSHTET E GARANCIONIT:

1. Kjo fletgarancion, ne garantojmë se ju do të jetë subjekt i kësaj pune garancisë pa gabime të mundshme të shkaktuara nga mjeshtëri e profesionalizuar dhe të materialit të dobët. Të gjitha gabimet mund të ndodhin ne do t korrigjohen pa pagesë në një shërbim garancion të autorizuar.
2. **PERIUDHA EGARANCIONIT.**Garancioni fillon nga dita eblerjes dhe vazhdon deri:

<b>60 Muaj (5 Vite)</b>	<b>FRIGORIFERË, FRIZAT VERTIKALË DHE FRIZAT</b>
<b>36 Muaj (3 Vite)</b>	<b>SHPORETAT, MAKINAT E LARJES SE TESHAVE, FURAT MONTUESE, ENELARSET, BOILERET.</b>

3. Në rast prishjes produktit do të mbulohet nga ky garancion , zotohemi për të rregulluar njëjtin sa më shpejt të jetë e mundur, dhe jo më vonë se 45 ditë. Nëse produkti nuk mund të riparohet ose nuk riparohet brenda 45 ditëve, ajo do të zëvendësohet.
4. Nëse procedura riparimit zgjat më shumë se 10 ditë, garancioni do të shtyhet për kohëzgjatjen e riparimit.
5. Garancioni është e njohur vetëm me një faturë të shitjes, dhe me kartën e garancionit e cila duhet të plotësohet si duhet dhe duhet të përfshijë datën e shitjes, vula dhe nënshkrimi shitësit.

## GARANCIONI NUK MBULON

6. Inspektimit të rregullt, mirëmbajtjen ndrrimi i pjesve hargjuese.
7. Rregullim ose ndryshim në përmirësimin e produktit për zbatimin që nuk janë përshkruar në udhëzimet tëknike për përdorim, përveç modifikime paraqitura Me pëlqimi AskTec LLC

## GARANCIONI NUK PRANOHEK NE KËTO RASTE :

- Nëse një klienti nuk paraqet kartën e saktë garancionit dhe faturën blerse.
- Në qoftë se blerësi nuk përmbush udhëzimet mbi përdorimin e produktit.
- Nëse produkti është i hapur, modifikuar ose riparuar nga personi i paautorizuar.
- Nëse dështimet produktit janë shkaktuar nga forcës madhore, të tilla si rrufeja, electriciteti në fatkeqësitë e rrjetit elektrike.
- Nëse dështime shkaktuar dëme nga përdorimi i pavend ose transportit të pahijshme. Nëse defekt është një defekt në sistemin në të cilën produkti është i lidhur.

DATA PRANIMIT PAISJES SERVIS
DATA RIPARIMIT
DATA PRANIMIT PAISJES SERVIS
DATA RIPARIMIT
DATA PRANIMIT PAISJES SERVIS
DATA RIPARIMIT

**SHERBEMI I AUTORIZUAR**

**VIVAX**

**KS**

**VIVAX Kondicioneret; Teknika e bardhe dhe pajisjet e vogla shtepiake**

**Ask Tec d.o.o.**

**Tahir Zajmi (KosovateX)**

**10000 Prishtinë, Kosovë**

**Tel: +381 38 771 001**

**Fax: +381 38 771 000**

MODEL NAPRAVE

SERIJSKA ŠTEVILKA

DATUM IZROČITVE BLAGA

ŠTEVILKA PRODAJALČEVEGA RAČUNA

PRODAJNO MESTO

PODPIS IN ŽIG PRODAJALCA

**SPOŠTOVANI!** Zahvaljujemo se vam za nakup naprave in upamo, da boste s svojo izbiro zadovoljni. Če bo v garancijskem obdobju potrebno popravilo izdelka, vas prosimo, da se posvetujete s pooblaščenim prodajalcem, ki vam je izdelek prodal, ali pa nas pokličite na spodaj navedeno številko oz. nas obiščite na navedenem naslovu. **PROSIMO VAS, DA PRED UPORABO IZDELKA NATANČNO PREBERETE TEHNIČNO DOKUMENTACIJO IN PRILOŽENA NAVODILA!**

## GARANCIJSKA IZJAVA

- S to garancijsko izjavo uvoznik jamči za kakovost izdelka oz. brezhibno delovanje v garancijskem roku, če ga boste uporabljali v skladu z njegovim namenom in priloženim/dsgai navodili. Proizvajalec izdelka prek ekskluzivnega uvoznika oz. zastopnika ter dajalca garancije v Republiki Sloveniji jamči brezplačno popravilo izdelka v skladu z veljavnimi predpisi in pogoji, opisanimi v tem garancijskem listu. Vse morebitne okvare bodo v garancijskem roku brezplačno odpravljene pri pooblaščenem serviserju.
- Garancijski rok začne teči z dnevom nakupa izdelka in za **Vivax LED TV, Home velike gospodinjske aparate** (pralne stroje, pomivalne stroje, štedilnike in vgradno tehniko) **traja 24 mesecev**, za **Vivax Home manjše gospodinjske aparate** (vključno z mikrovalovnimi pečicami, grelci in radiatorji), **Audio i DVB-T prijarniki, Smart telefoni, Tablice pa 12 mesecev**.
- Rok za odpravo napake znaša 30 dni. Če napaka ni odpravljena v navedenem roku, proizvajalec potrošniku brezplačno zamenja blago z enakim, novim in brezhibnim blagom, razen če pred potekom roka potrošnika obvesti, da se navedeni rok podaljša na čas, ki je potreben za dokončanje popravila ali zamenjave, pri čimer se rok lahko podaljša za največ 15 dni.
- V kolikor bi se neskladnost blaga pokazala v manj kot 30 dneh od dobave blaga ima potrošnik pravico od garanta takoj zahtevati vračilo plačanega zneska.
- Če garant oz. pooblaščen serviser v zgoraj navedenem roku ne popravi ali ne zamenja blaga z novim, lahko potrošnik od garanta zahteva vračilo celotne kupnine ali zahteva sorazmerno znižanje kupnine.
- Garancija se prizna le ob predložitvi računa nakupa ter tega garancijskega lista, ki mora biti pravilno izpolnjen oziroma mora vsebovati datum prodaje, žig in podpis prodajalca.
- Čas, v katerem vam uvoznik zagotavlja servis, vzdrževanje, nadomestne dele in prikladne aparate, je vsaj 3 leta po preteku garancijskega roka.
- Prodajalec ni usposobljen za tehnično presojo glede morebitnih okvar in tako tudi ne more odločiti o zamenjavi izdelka brez mnenja pooblaščenega servisa o okvari.
- Garancija ne izključuje pravic potrošnika, ki izhajajo iz odgovornosti prodajalca za napake na blagu.
- Garancija velja samo na območju Republike Slovenije.
- V skladu s členom 16. ZVPot, garancija ne izključuje pravic potrošnikov iz naslova stvarne napake
- GARANCIJA NE VKLJUČUJE:** Rednih pregledov, vzdrževanja z menjavo potrošnih delov ob normalni uporabi, prilagajanja ali spreminjanja izdelka z namenom izboljšanja ter uporabe, ki ni opisana v tehničnih navodilih za uporabo, razen, če je za te spremembe uvoznik predhodno dal soglasje.

## GARANCIJA NE VELJA V PRIMERIH:

Če kupec ne predloži pravilno potrjenega garancijskega lista in računa nakupa izdelka.

Če kupec ni upošteval navodil za uporabo izdelka.

Ob vsakem posegu nepooblaščenih osebe ali kakršne koli druge predelave izdelka.

V primeru okvar zaradi višje sile: udar strele, električni udar v električnem omrežju, naravne nesreče itd.

V primeru okvare zaradi nepravilne uporabe ali nepravilnega transporta.

V primeru, ko je do okvare prišlo zaradi napake v omrežju, na katerega je naprava priključena.

Izjava EU o skladnosti je na voljo na spletni strani: [www.msan.hr/dokumentacija/artikala](http://www.msan.hr/dokumentacija/artikala)

Izdelek na trgu EU postavlja:

**M SAN GRUPA d.o.o., Dugoselska ulica 5, 10372 Rugvica, Croatia**

**Tel: +385 1 3654-961, Fax: +385 1 365 4982**

**e-mail: [info@mrservis.hr](mailto:info@mrservis.hr), [prodaja@mrservis.hr](mailto:prodaja@mrservis.hr), <http://www.vivax.com>**

DATUM SPREJEMA NAPRAVE V SERVIS
DATUM POPRAVILA
DATUM SPREJEMA NAPRAVE V SERVIS
DATUM POPRAVILA
DATUM SPREJEMA NAPRAVE V SERVIS
DATUM POPRAVILA

## SEZNAM SERVISNIH MESTA



- LED TV
- MANJŠI GOSPODINJSKI APARATI  
(vključno z mikrovalovnimi pečicami, grelci in radiatorji)

**NTT d.o.o.**  
 Štrbenkova 4, 3320 VELENJE  
 Servis: Tel.03 897 39 50, E-mail. [servis@ntt.si](mailto:servis@ntt.si)  
 Web: <http://www.ntt.si/>

**SerVic d.o.o.**  
 Trpinčeva ulica 37A, 1000 Ljubljana  
 Servis: Tel. 01 601 01 50  
 E-mail. [info@svc.si](mailto:info@svc.si)  
 Web: <http://www.servic.si>

- SMART TELEFONI, TABLICE

**NTT d.o.o.**  
 Štrbenkova 4, 3320 VELENJE  
 Servis: Tel.03 897 39 50, E-mail. [servis@ntt.si](mailto:servis@ntt.si)  
 Web: <http://www.ntt.si>

- VELIKI GOSPODINJSKI APARATI  
(pralni stroji, pomivalni stroji, štedilniki in vgradna tehnika)

**SerVic d.o.o.**  
 Trpinčeva ulica 37A, 1000 Ljubljana  
 Servis: Tel. 01 601 01 50  
 E-mail. [info@svc.si](mailto:info@svc.si)  
 Web: <http://www.servic.si>

VIVAX

---



# VIVAX