

VIVAX

Simply good.

CW-094S30 GB

HU
Használati utasítás

CE **RoHS** 

Tartalom

■ Biztonsági figyelmeztetések

- A biztonsági figyelmeztető szimbólumok jelentése
- Elektromossággal kapcsolatos figyelmeztetések
- Kapcsolódó figyelmeztetések a használatához
- Az elhelyezési tételekkel kapcsolatos figyelmeztetések
- Az ártalmatlanítással kapcsolatos figyelmeztetések
- Szervizelési és szállítási figyelmeztetések

■ Használat

- Fő részek
- Kezelőpanel
- Az első használat

■ Karbantartás

- Tisztítás
- Hosszú időre kapcsolja ki

■ Tippek az energiamegtakarításhoz

■ Ajtó átfordítás

■ Gyakran Ismételt Kérdések

■ Pótalkatrészek, ártalmatlanítás, EU megfeleléségi nyilatkozat

TISZTELT ÜGYFELÜNK:

Köszönjük, hogy megvásárolta ezt a hűtőt. Annak érdekében, hogy új hűtőjével a legjobb eredményeket érje el, kérjük, szánjon időt az ebben a füzetben található egyszerű utasítások elolvasására.

Kérjük, ügyeljen arra, hogy a csomagolóanyagot az érvényes környezetvédelmi követelményeknek megfelelően ártalmatlanítsa.

Bármilyen hűtő-fagyasztó berendezés ártalmatlanításakor forduljon a helyi hulladékkezelési osztályhoz a biztonságos ártalmatlanítással kapcsolatos tanácsért.

Ezt a készüléket csak a rendeltetésének megfelelően szabad használni.

Kérjük, figyelmesen olvassa el ezeket az utasításokat, mielőtt telepíti és áram alá helyezi a hűtőszekrényt. A gyártó nem vállal felelősséget a készülék nem megfelelő használatáért.

Kövesse a használati utasítást. Dobja el az utasításokat az ismert és biztonságos helyre, hogy újrafelhasználás esetén megőrizze.

Biztonsági figyelmeztetések

A biztonsági figyelmeztető szimbólumok jelentése



Tiltalom
szimbólum
ok

A szimbólumok tiltott dolgokat jeleznek, és ezek a viselkedések tilosak. Az utasítások be nem tartása a termék károsodását vagy a felhasználók személyes biztonságát veszélyeztetheti.



Figyelem
szimbólum
ok

A szimbólumok követendő dolgokat jelölnek, és ezeket a viselkedéseket szigorúan a működési követelményeknek megfelelően kell végrehajtani. Az utasítások be nem tartása a termék károsodását vagy a felhasználók személyes biztonságát veszélyeztetheti.



Jegyzet
szimbólum
ok

A szimbólumok olyan ügyeket jeleznek, amelyekre oda kell figyelni, és ezeket a viselkedéseket külön meg kell jegyezni. Megfelelő óvintézkedésekre van szükség, különben a termék kisebb vagy közepesen súlyos sérüléseket vagy károsodást okoz.

VIGYÁZAT:

- Ezt a készüléket nem használhatják csökkent fizikai, érzékszervi vagy mentális képességekkel rendelkező személyek (beleértve a gyermekeket is), illetve nem rendelkeznek tapasztalattal és tudással, kivéve, ha a biztonságukért felelős személy felügyeli őket, vagy nem utasította őket a készülék használatára vonatkozóan.
- Gyermekek felügyelete alatt, hogy ne játszanak a készülékkel.
- Ezt a készüléket 8 éves vagy annál idősebb gyermekek, valamint csökkent fizikai, érzékszervi vagy szellemi képességű, illetve tapasztalattal és tudással nem rendelkező személyek használhatják, ha felügyeletet kapnak, vagy utasítást kapnak a készülék biztonságos használatára vonatkozóan, és megértik a veszélyeket.
- Gyermekek nem játszhatnak a készülékkel.

- A 3 és 8 év közötti gyermekek számára nem engedélyezett a hűtő ki- és berakodása.
- A tisztítást és a felhasználói karbantartást felügyelet nélkül gyermekek nem végezhetik.
- Ezt a készüléket háztartási és hasonló alkalmazásokra tervezték, mint például:
 - üzletek, irodák és egyéb munkakörnyezetek személyzeti konyhái;
 - ügyfelek által szállodákban, motelekben és más lakó jellegű környezetben, parasztházakban;
 - bed and breakfast típusú környezetek.

Elektromossággal kapcsolatos figyelmeztetések

- Ne a vezetéknél fogva húzza ki a csatlakozót a fali aljzatból. Erősen fogja meg a csatlakozót, és közvetlenül azt húzza ki a konnektorból.
- Soha ne dugja be/ki a csatlakozót nedves vagy vizes kézzel, hogy elkerülje az áramütés veszélyét.
- A biztonságos használat érdekében semmilyen körülmények között ne sértse meg a tápkábelt, és ne használja, ha a tápkábel sérült vagy a csatlakozó elhasználódott.
- Az elhasználódott vagy sérült tápkábel a gyártó által engedélyezett karbantartó állomásokon kell kicserélni.
- Kérjük, használjon 10A vagy nagyobb feszültségű, földelt hálózati aljzatot, és az aljzatot nem szabad megosztani más

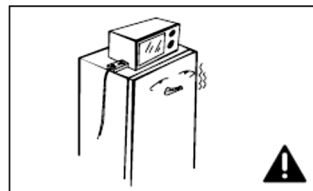
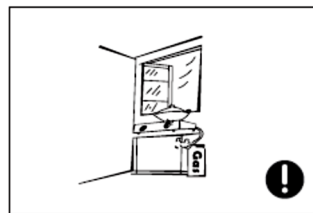
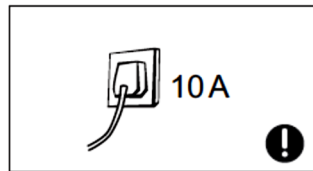
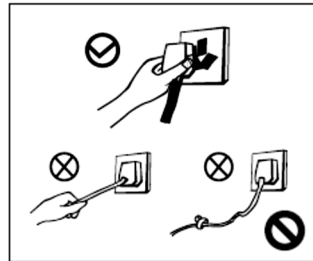

elektromos készülékekkel.

- Ne használjon hosszabbítót vagy külső időzítőt.
- A tápkábelt szorosan kell csatlakoznia az aljzathoz, különben tüzet okozhat. Ne húzza vagy hajlítsa meg a tápkábelt.
- Győződjön meg arról, hogy a hálózati aljzat földelő elektródája megbízható földelő vezetékkel van felszerelve.
- A hűtőszekrény 220-240V/50Hz váltakozó áramot fogad, a 220-240±10%V tartományban lévő feszültségingadozások meghibásodást vagy akár károsodást is okozhatnak, ezért egy 750W-os automatikus feszültségszabályozót kell beszerelni a váltakozó árammal összhangban.

Kapcsolódó figyelmeztetések a használatához



VIGYÁZAT
Tűzveszély
!

• A hűtőszekrény R600a gáz hűtőközeget és ciklopentán szigetelést tartalmaz. A gáz típusa a hűtőszekrény belsejében található címkén van feltüntetve. A gáz teljesen környezetbarát, az R600 földgáz és teljesen ártalmatlan, de gyúlékony. A berendezés szállításakor és üzembe helyezésekor ügyeljen arra, hogy a hűtőszekrény vagy fagyasztó alkatrészei (alkatrészei) ne sérüljenek meg. Sérülés esetén kerülje a nyílt lángot vagy a hőforrásokat, és azonnal szellőztesse ki a helyiséget, ahol a készülék található. Ne húzza ki a hűtőszekrényt és más elektromos készülékeket a konnektorból, mivel a szikra tüzet okozhat.

- A biztonság érdekében nem ajánlott szabályozót, rizsfőzőt, mikrohullámú sütőt és egyéb berendezéseket a hűtőszekrény tetejére helyezni, a gyártó által javasoltakat nem tartalmazza. Ne használjon elektromos készülékeket a kamrában.
- A hűtőszekrény jogosulatlan bontása vagy felújítása tilos. A hűtőközeg vezetékek károsítása tilos, a hűtőszekrény javítását és karbantartását szakembereknek kell elvégezniük.

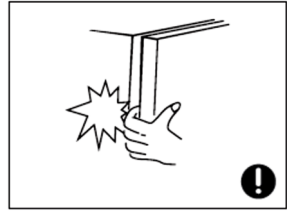
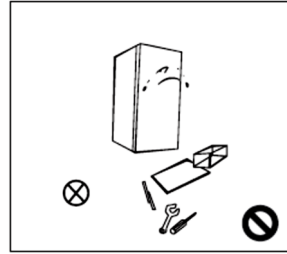

- A veszély elkerülése érdekében a sérült tápkábelt a gyártónak, annak karbantartó részlegének vagy szakembereinek kell kicserélnie.
- A készülékek körüli környezetét vagy a beágyazott szerkezetet nem szabad elzárni, miközben a jó szellőzést fenn kell tartani.
- A hűtőszekrény ajtaja, valamint az ajtók és a hűtőszekrény teste közötti rés kicsi, ezért ügyeljen arra, hogy ne tegye a kezét ezekre a területekre, nehogy az ujjja összeszoruljon. Kérjük, legyen óvatos a hűtőszekrény ajtajának kikapcsolásakor, hogy elkerülje a leeső tárgyakat.
- A fagyás elkerülése érdekében ne vegyen fel élelmiszereket vagy edényeket a fagyasztókamrába, amikor a hűtőszekrény működik, különösen fém edényeket.
- Ne engedje, hogy gyermekek belépjenek a hűtőszekrénybe vagy másszanak fel a hűtőszekrénybe, nehogy a gyermekeket bezárják a hűtőszekrénybe és más elektromos készülékekbe, figyelembe véve a hűtőszekrényt, vagy hogy a gyermekek megsérüljenek a leeső hűtőszekrény miatt.
- Ne permetezze vagy mossa a hűtőszekrényt;
- Ne helyezze a hűtőszekrényt nedves helyre, ahol könnyen fröccsenhet víz, hogy ne befolyásolja a hűtőszekrény elektromos szigetelési tulajdonságait.
- Ne helyezzen nehéz tárgyakat a hűtőszekrény tetejére, tekintettel arra, hogy a tárgyak leeshetnek az ajtó kinyitásakor, és véletlen sérüléseket okozhatnak.
- Áramkimaradás vagy tisztítás esetén húzza ki a csatlakozót.

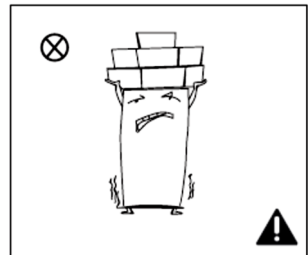

- Ne csatlakoztassa a fagyasztót az áramforráshoz öt percen belül, hogy elkerülje a kompresszor károsodását az egymást követő indítások miatt.

Figyelmeztetések az áruk elhelyezésével kapcsolatban

- Ne tegyen gyúlékony, robbanásveszélyes, illékony és erősen korrozív tárgyakat a hűtőszekrénybe, hogy elkerülje a termék károsodását vagy a tűzbaleseteket.

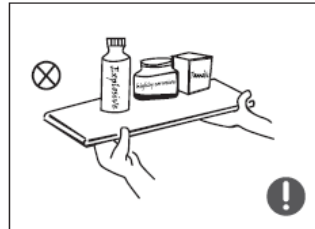

- A tűz elkerülése érdekében ne helyezzen gyúlékony tárgyakat a hűtőszekrény közelébe.

- Ez a termék háztartási hűtőszekrény, és csak bor vagy hasonló italok tárolására alkalmas. A nemzeti szabványok szerint a háztartási hűtőszekrények nem használhatók más célokra, például vér, gyógyszerek vagy biológiai termékek tárolására.

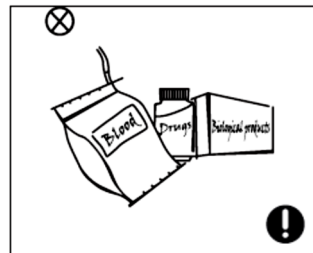

- Ne tároljon robbanásveszélyes anyagokat, például gyúlékony hajtógázt tartalmazó aeroszolos palackokat ebben a készülékben

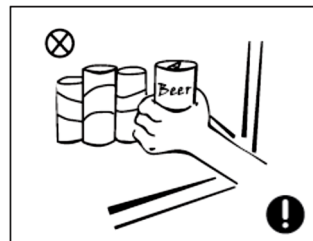

FIGYELMEZTETÉSEK

- **FIGYELEM** A szellőzőnyílásokat a készülék burkolatában vagy a beépített szerkezetben tartsa távol az akadályoktól.
- **FIGYELEM** Ne sértse meg a hűtőkört.
- **FIGYELEM** Ne használjon mechanikus eszközöket vagy egyéb eszközöket a leolvasztási folyamat felgyorsítására, kivéve azokat, amelyeket a gyártó javasol.
- **FIGYELEM** Ne használjon elektromos készülékeket a készülék élelmiszertároló rekeszeiben, kivéve, ha azok a gyártó által javasolt típusúak.
- Használat után és a készülék felhasználói karbantartása előtt a készüléket ki kell húzni a konnektorból.
- Ha a tápkábel megsérült, a veszély elkerülése érdekében a gyártónak, annak szervizképviselőének vagy hasonlóan képzett személynek ki kell cserélnie.
- Kérjük, hagyja el a hűtő-fagyasztót a helyi hatósági előírásoknak megfelelően, mert gyúlékony fűvógázt és hűtőközeget használ.
- Kérjük, kövesse a helyi előírásokat a készülék gyúlékony hűtőközeg és fűvógáz miatti ártalmatlanítására vonatkozóan. Mielőtt leselejtezné a készüléket, vegye le az ajtókat, hogy elkerülje a gyermekek beszorulását.
- **FIGYELEM:** A készülék elhelyezésekor ügyeljen arra, hogy a tápkábel ne szoruljon be vagy sérüljön meg.
- **FIGYELEM:** Ne helyezzen el több hordozható aljzatot vagy hordozható tápegységet a készülék hátulján.
- Ne használjon hosszabbítót vagy földetlenn (kétágú) adaptert.

Elhelyezés

A hűtőszekrény használata előtt távolítsa el minden csomagolóanyagot, beleértve az alsó párnákat, habszivacs párnákat és szalagokat a hűtőszekrény belsejéből, és tépje le a védőfóliát az ajtóról és a hűtőszekrény testéről (ha van).

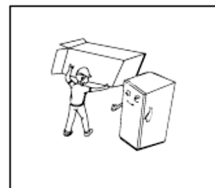

Minden csomagolóanyagot tartson távol a kisgyermektől. Ne engedje, hogy gyerekek játsszanak a csomagolással.

Tartsa távol hőtől és kerülje a közvetlen napfényt. Ne helyezze a fagyasztót nedves vagy vizes helyre a rozsdásodás vagy a szigetelő hatás csökkentése érdekében.

A hűtőszekrényt jól szellőző beltéri helyre kell helyezni; a talajnak síknak és szilárdnak kell lennie (forgassa balra vagy jobbra a kerék vízszintbe állításához, ha instabil).

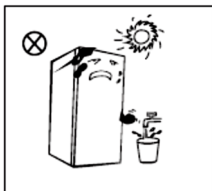
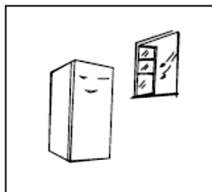

Szabadon álló készülékekhez: Ezt a hűtőkészüléket nem tervezték beépített készülékként használni.

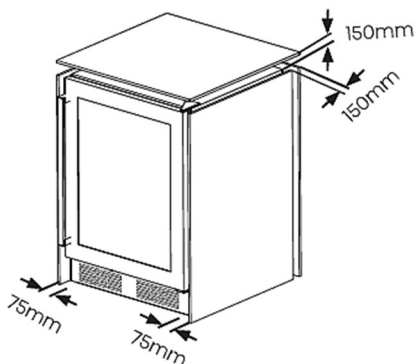

A hűtőszekrény felső helyének nagyobbak kell lennie 15 cm-nél, és a távolságnak mindkét oldala és a háta között 7,5 cm-nél nagyobbak kell lennie a nyitás és zárás, valamint a hőelvezetés megkönnyítése érdekében.

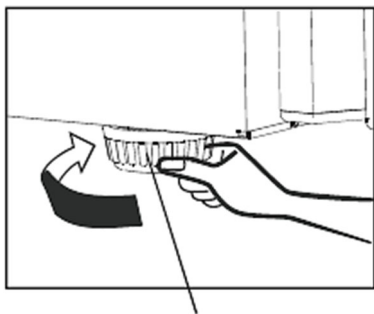

Állítható lábak

FONTOS: a hűtőszekrényt úgy kell elhelyezni, hogy minden lába szilárdan a talajon fekszen.

Állítsa be a szintező lábakat a készülék megfelelő helyzetének beállításához. A készüléknek egyenesen és stabilan kell állnia!

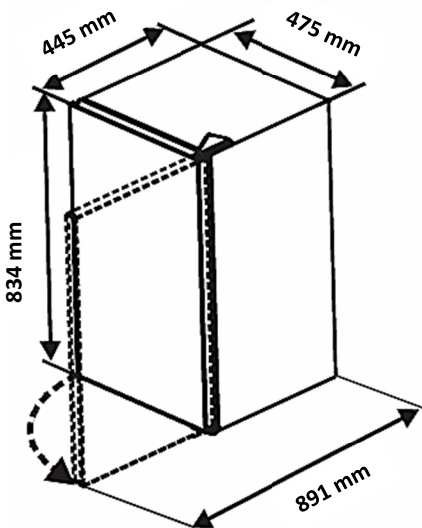

Kérjük, hagyjon elegendő helyet a fiók kinyitásának és eltávolításának biztosításához.

SZxM \geq 475 × 891 mm

A feltüntetett méretek tájékoztató jellegűek

Az ártalmatlanítással kapcsolatos figyelmeztetések



A hűtőszekrény R600a hűtőközege és ciklopentánhab anyaga éghető anyagok, ezért a kiselejtezett hűtőszekrényeket el kell szigetelni a tűzforrásoktól, és nem lehet elégetni.



Kérjük, adja át a hűtőt minősített, professzionális újrahasznosító cégeknek feldolgozásra, hogy elkerülje a környezet károsodását vagy más veszélyeket.

VESZÉLY: A GYERMEKEK BESZORULÁSÁNAK VESZÉLYE

Kérjük, távolítsa el a hűtőszekrény ajtaját és a polcokat, amelyeket megfelelően kell elhelyezni, hogy elkerülje a gyermekek baleseteit, hogy belépjenek a hűtőszekrénybe, és ott játszanak.

Ha ez a készülék egy régi, zárral ellátott hűtőszekrény helyettesítésére szolgál; biztonsági okokból távolítsa el a zárat, hogy megvédje a gyermekeket játék közben a saját zárjától.

Szervizelés

Az egységet felhatalmazott, képzett mérnöknek/szerelőnek kell javítania, és csak eredeti pótalkatrészeket szabad használni. Semmilyen körülmények között ne kísérelje meg saját maga megjavítani a készüléket. A tapasztalatlan személyek által végzett javítások sérülést vagy súlyos meghibásodást okozhatnak. Forduljon képzett szakemberhez.

Ne takarja le a hűtőszekrény levegőkimeneti és visszatérő levegő bemeneti nyílásait

Ne tartson magasabb hőmérsékletű élelmiszereket a hőmérséklet-érzékelő közelében

Vegye ki a hűtőszekrény fagyasztó kamrájának fiókját, és tegye az élelmiszereket közvetlenül az üveg válaszfalra

Szállítás

A készüléket az eredeti dobozában és válaszfalaiban, vagy puha ruhával becsomagolva kell szállítani.

A nem megfelelő csomagolás károsíthatja a készülék külső felületét.

A hűtőszekrény áthelyezése előtt kérjük, vegyen ki minden elemet a hűtőszekrényből, és rögzítse az üveg válaszfalakat, a zöldség-gyümölcs dobozokat, a fagyasztófiókokat csapokkal, nehogy az ajtó kinyíljon elmozdulás közben;

Mozgatás közben fogja meg az egységet az oldalai vagy az alapja körül. Semmi esetre sem szabad a felső felület széleinél fogva megemelni.

Ne fordítsa fejjel lefelé ne helyezze vízszintesen a hűtőszekrényt, és ne rázza.

A szállítási szög nem lehet nagyobb 45°-nál

JEGYZET:

A TERMÉK ÜGYFÉLNEK TÖRTÉNŐ ÁTADÁSÁT KÖVETŐ BE- ÉS KIRAKODÁS VAGY SZÁLLÍTÁS SORÁN OKOZOTT MEGHIBÁSODÁS VAGY SÉRÜLÉS NEM TARTOZIK A GARANCIA HATÁLYA ALÁ.

Borhűtő palack kapacitása



Ez a táblázat általános útmutatóként szolgál a palack méretére vonatkozóan. Mindenkinek más a kollektója, és sokféle méretű és formájú palack található a piacon.

A bortároló készülékhez feltüntetett palack kapacitás szabványos bordeaux-i 750 ml-es palackokra vonatkozik

A különböző palackméretek (beleértve a pezsgős és habzóboros palackokat is) csökkentik a bortároló készülékben tárolható palackok számát.

FŐ RÉSZEK

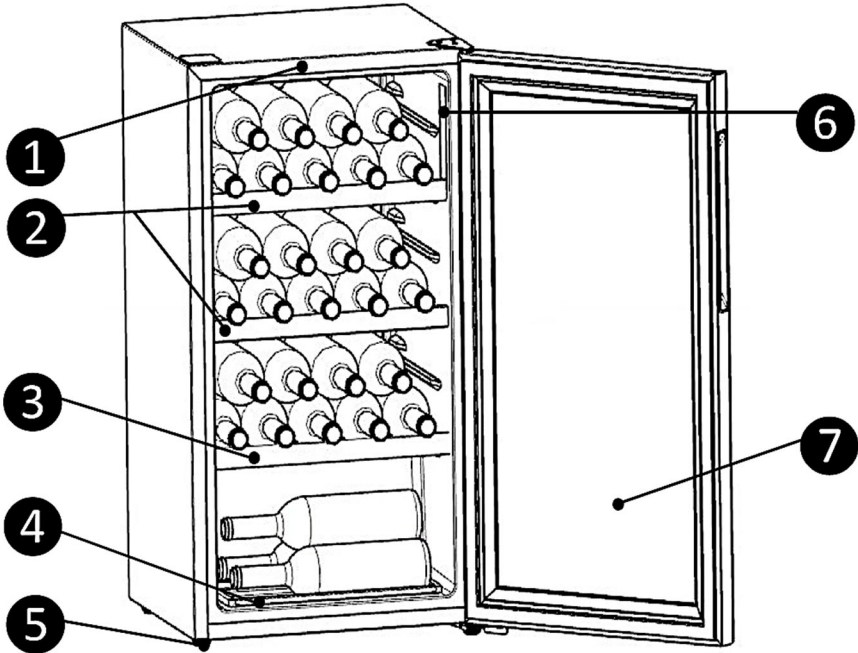

- | | |
|-----------------------|-----------------|
| 1. LED lámpa | 5. Szekrény láb |
| 2. Felső palackpolcok | 6. Kezelőpanel |
| 3. Alsó palackpolc | 7. Ajtó |
| 4. Alsó palackpolc | |

A fenti képen látható pozíciónak megfelelően elhelyezett fiókok, polcok stb. Biztosítják a legnagyobb energiahatékonyságot.

A készülék egyszerre 30 üveg bort tud tárolni, kérjük, helyezze el a borsüvegeket a fentiek szerint. Ez a készülék használatának leghatékonyabb módja.

* Az ebben a kézikönyvben említett palack kapacitások szabványos "Bordeaux 750 ml" palackokon és szabványos polcokon alapulnak.

* A használati útmutatóban szereplő összes kép csak tájékoztató jellegű; részletekért forduljon egyedi egységéhez.

KEZELŐPANEL

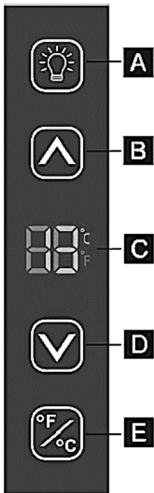

- A. Fény be/ki
- B. Hőmérséklet szabályozás-Up
- C. Hőfokmutatók
- D. Hőfokkontroll-Le
- E. °F vagy °C gomb

Fény be/ki gomb

Ennek a gombnak (A) megnyomásával be- vagy kikapcsolhatja a belső világítást.

Ha az ajtó nyitva van, a világítás bekapcsolásához kétszer nyomja meg ezt a gombot.

Ha bekapcsolja a lámpát, a lámpa 15 perc elteltével automatikusan kikapcsol, így a bort nem éri túl sokáig a fény.

Hőmérséklet szabályozás

A hőmérsékletet a gombok megnyomásával állíthatja be "vagy" ".

Amikor először nyomja meg a gombot, a LED-kijelző az aktuálisan beállított hőmérsékletet mutatja.

A hőmérséklet 1°C-kal vagy 1°F-al emelkedik minden alkalommal, amikor megnyomja a FEL gombot. gombot, és minden alkalommal, amikor megnyomja a LE gombot, 1°C-kal vagy 1°F-kal csökken. gombot.

JEGYZET:

- A készülék nem működik megfelelően, ha a beállított hőmérséklet magasabb, mint a környezeti hőmérséklet.
- A hőmérséklet-tartomány 5°C (41°F) és 20°C (68°F) között van.
- A gyárilag előre beállított hőmérséklet 12°C (54°F).
- Amikor beállít egy hőmérsékletet, akkor az egész rekeszre beállít egy átlagos hőmérsékletet. 2°C (3,6°F) és 3°C (5,4°F) közötti eltérés lehet a rekesz felső és alsó polcai között.

A hőmérséklet mértékének változása (°F/ °C)

A hőmérséklet-kijelző beállítását Fahrenheit-ről Celsius-fokra módosíthatja az (E) gomb megnyomásával, és fordítva.

Tisztítás használat előtt

Törölje le az egység belsejét gyenge szódabikarbónával. Ezután öblítse le meleg vízzel egy „kicsavart” szivaccsal vagy kendővel. Mossa el a polcokat és a salátatartót meleg, szappanos vízben, és szárítsa meg teljesen, mielőtt visszahelyezi a készülékbe.

Tisztítsa meg a készülék külsejét nedves ruhával.

Ha további információra van szüksége, olvassa el a Tisztítás című részt.

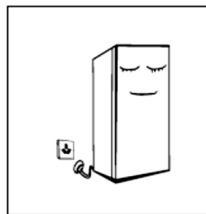

◆ Csatlakoztatás előtt

Ellenőrizze, hogy van-e olyan aljzata, amely kompatibilis a készülékhez mellékelt csatlakozóval.

◆ Bekapcsolás előtt!

Csak egy órával az egység mozgatása után kapcsolja be.

A hűtőszekrénynek 2–3 órával kell működnie a borosüvegek betöltése előtt; a hűtőszekrénynek nyáron előre 4 óránál tovább kell működnie, tekintettel arra, hogy a környezeti hőmérséklet magas.

Palackok elhelyezése

A készülék 4 polccal van felszerelve, köztük 2 felső, 1 alsó és 1 alsó polccal.

A palackokat az ábra szerint kell a polcokra helyezni.

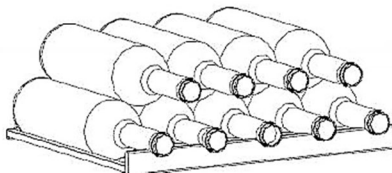

A palackokat ezen az úton is elhelyezheti az alsó polcra, amely a hűtőszekrény alján található.

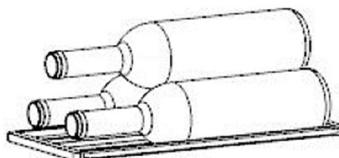

FIGYELEM

- A palackok legurulásának és eltörésének elkerülése érdekében ne legyen több mint 3 palack a hűtőrekesz aljára helyezve, a fentiek szerint.
- Az egyes polctípusok maximális terhelhetősége 15 kg.

Tippek a bor tartásához és tárolásához

- Tartsa a bort sötét helyen. Az ajtó UV-sötétítés elleni dupla üvegben van, hogy megvédje a bort a fénytől, ha a hűtőszekrény napfényes helyen van.
- Helyezze le az üvegeket úgy, hogy a dugók ne száradjanak ki.
- Kerülje a készülék világításának túl gyakori vagy hosszú ideig tartó bekapcsolását. A bor jobban eláll sötét környezetben.
- A bor felkavarásának elkerülése érdekében óvatosan bánjon a palackokkal.
- Az egyes borospalackok minőségére, időtartamára és optimális tárolási hőmérsékletére vonatkozóan kövesse a vásárláskor vagy a dokumentációban megadott ajánlásokat és tanácsokat.
- A bor megfelelő tárolása korától, szőlőfajtától, alkoholtartalmától, valamint a benne lévő fruktóz és tannin szintjétől függ. Vásárláskor ellenőrizze, hogy a bor már érlelt-e, vagy idővel javulni fog.

Borfelszolgálati hőmérséklet táblázat

Minden bor ugyanazon a hőmérsékleten érik, ami 12°C (53,6°F) és 14°C (57,2°F) közötti állandó hőmérséklet. Az alábbi táblázat egy tájékoztató jellegű hőmérsékleti táblázat, amely jelzi az ivás szempontjából legjobb hőmérsékletet. Az alacsonyabb vagy magasabb hőmérséklet befolyásolhatja a tárolási időt és az ízt.

Borfajta	Ajánlott hőmérséklet
Pezsgő (Champagne(NV, Habzóbor (Sparkling), Spumante	6°C (42,8°F)
Száraz fehér Semillon, Sauvignon Blanc	8°C (46,4°F)
Champagne Vintage Száraz fehér Chardonnay Száraz fehér Gewurztraminer rizling, Pinot grigio Édes fehér Sauternes, Barsac jégbor, késői szüret	10°C (50°F)
Beaujolais	13°C (55,4°F)
Édes fehér évjárat: Sauternes Fehér Vintage Chardonnay	14°C (57,2°F)
Red Pinot Noir Red Grenache.Syrah, Zinfandel, Tempranillo	16°C (60,8°F)
Piros vintage Pinot Noir	18°C (64,4°F)
Cabernet & Merlot	20°C (68,8°F)

KARBANTARTÁS

Tisztítás



Kérjük, húzza ki a hűtőszekrény csatlakozóját a leolvasztáshoz és tisztításhoz

A hűtő mögött és a talajon lévő port időben meg kell tisztítani a hűtőhatás és az energiatakarékosság javítása érdekében.

A hűtő belsejét rendszeresen tisztítani kell a szagok elkerülése érdekében. A tisztításhoz puha törülközőt vagy vízbe mártott szivacsot és nem korrozív, semleges mosószert ajánlunk. A fagyasztót végül tiszta vízzel és száraz ruhával meg kell tisztítani. Nyissa ki az ajtót a természetes szárításhoz, mielőtt bekapcsolná a készüléket.



- ◆ Távolítsa el az összes polcot.
- ◆ Törölje le a készülék belsejét gyenge szódbikarbóna-oldattal, majd öblítse le meleg vízzel egy „kicsavart” szivaccsal vagy kendővel. Törölje teljesen szárazra, mielőtt visszahelyezi a polcokat és a salátatartót.
- ◆ Nedves ruhával tisztítsa meg a külső felületet, majd törölje le szabványos bútorfényezővel. Ügyeljen arra, hogy az ajtó zárva legyen, nehogy a fényezés a mágneses ajtó tömítésre vagy az egység belsejébe kerüljön.
- ◆ Az egység hátulján lévő kondenzátor rácsát és a szomszédos alkatrészeket puha kefe rögzítéssel (ha van) fel lehet porszívózni.

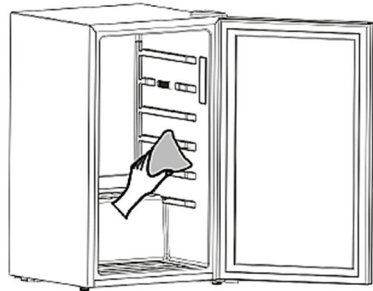

Tisztítási tippek

Páralecsapódás jelenhet meg a készülék külsején. Ennek oka lehet a szobahőmérséklet változása. Törölje le a nedvesség maradványait. Ha a probléma továbbra is fennáll, forduljon szakképzett technikushoz segítségért.

Ne használjon kemény kefét, tiszta acélgolyókat, drótkeféket, súrolószereket, például fogkrémeket, szerves oldószereket (például alkoholt, acetont, banánolajat stb.), forrásban lévő vizet, savas vagy lúgos tárgyakat. Tisztítsa meg a hűtőszekrényt, mivel ez károsíthatja a hűtőszekrényt, a hűtő felülete és belseje.

Ne öblítse le vízzel, hogy ne befolyásolja az elektromos szigetelési tulajdonságokat. A világítólámpák, a hőmérséklet-szabályozó gomb és az elektromos alkatrészek tisztításához használjon száraz ruhát.

Leolvasztás

A hűtőtérben a leolvasztás automatikusan megtörténik.

A leolvasztott vizet a készülék hátulján, a kompresszor felett elhelyezett edénybe engedjük, ahol elpárolog!

Ügyeljen arra, hogy a leolvasztóvíz leeresztő nyílást rendszeresen tisztítsa meg speciális tisztítószerral.



Cserélje ki az izzót

A LED lámpát hivatalos szerviznek kell kicserélnie. Kérjük, forduljon a hivatalos szervizhez vagy a gyártóhoz.



Kikapcsolás hosszú időre

A boros csizmák nyáron is eltarthatók pár óráig áramszünet esetén; Javasoljuk, hogy csökkentse az ajtónyitás gyakoriságát, és ne tegyen friss élelmiszereket a fagyasztoába.

Ha a készüléket hosszabb ideig nem használja, húzza ki a konnektorból, ürítse ki az összes élelmiszert és tisztítsa meg a készüléket. Tartsa nyitva az ajtót, hogy elkerülje a kellemetlen szagokat.



A fagyasztó beindításakor a folyamatos működés javasolt.

Kérjük, normál körülmények között ne mozgassa a fagyasztót, hogy ne befolyásolja a hűtőszekrény élettartamát.

Tippek az energiamegtakarításhoz

Lehetőleg ne nyissa ki túl gyakran az ajtót, különösen nedves és meleg időben. Miután kinyitotta az ajtót, a lehető leghamarabb csukja be.

Időnként ellenőrizze, hogy a készülék megfelelően szellőzik-e (megfelelő légáramlás a készülék mögött).

Normál hőmérsékleti viszonyok között a termosztátot középső fokozatba állítsa.

Ha ez a külső kondenzátor, akkor a hátsó falnak mindig tisztának kell lennie portól és szennyeződésektől.

- ◆ A készüléket a helyiség leghűvösebb részén kell elhelyezni, távol a hőt termelő készülékektől vagy fűtőcsatornáktól, és távol a közvetlen napfénytől.
- ◆ Hagyja a forró ételeket szobahőmérsékletűre hűlni, mielőtt a készülékbe helyezné.
- ◆ A készülék túlterhelése hosszabb ideig kényszeríti a kompresszort.
- ◆ Egyszerre távolítsa el annyi tárgyat, amennyi szükséges, és a lehető leghamarabb csukja be az ajtót

AZ AJTÓ FORDÍTÁSA

Vigyázat: A saját és/vagy tulajdon sérülésének elkerülése érdekében javasoljuk, hogy valaki segítsen Önnek az ajtófordítási folyamat során.

Győződjön meg arról, hogy a készülék ki van húzva a konnektorból és üres.

Javasoljuk, hogy legyen valaki, aki segít.

Szükséges eszközök: Keresztpengéjű csavarhúzó, 8 mm-es csavarkulcs, kés

JEGYZET: Az ajtó levételéhez a készüléket hátra kell dönteni.

Helyezze a készüléket valami szilárd tárgyra, például egy székre, közvetlenül a felső panel alá, hogy hozzáférjen a hűtőszekrény aljához.

NEfektesse le teljesen vízszintesen a készüléket, mert ez károsíthatja a hűtőrendszert.

- Nyissa ki a hűtőszekrény ajtaját, és távolítson el minden szerelvényt az ajtó belsejéből.

- Távolítsa el a csavarokat (1), amelyek összekötik a felső zsanérrészt (2) a szekrény tetejének jobb oldalán.

- Távolítsa el a felső zsanérfedelelet (8), és helyezze át a szekrény jobb oldalára.

- Óvatosan emelje fel az ajtót, és helyezze párnázott felületre, hogy elkerülje a karcodást.

- Távolítsa el a csavarokat (6), amelyek összekötik az alsó zsanérrészeket (5) a szekrény jobb oldalán.

- Távolítsa el az állítható lábat (7), és helyezze át a szekrény jobb oldalára.

- Rögzítse az alsó zsanérrészeket (5) és a csavarokat (6) a doboz bal oldalán, az eredeti módon.

- Távolítsa el a csavarokat (4), amelyek összekötik a határoló blokkot (3) az ajtó jobb oldalán, és helyezték át őket az ajtó bal oldalára, mint eredetileg.

- Állítsa be az ajtót az új helyére, ügyelve arra, hogy a csap bemenjen az alsó keretrésznél (lyuk) lévő perselybe.

- Rögzítse a 2. lépésben korábban eltávolított felső zsanérrészt (2) az egység bal oldalán. Győződjön meg arról, hogy a csap a felső keretrészen (lyukon) lévő perselybe kerül.

- Csukja be az ajtót, ha az ajtótest vízszintes helyzetben van, a csavarok teljesen rögzítve vannak.

- Nyissa ki az ajtót, és rögzítsen minden szerelvényt.

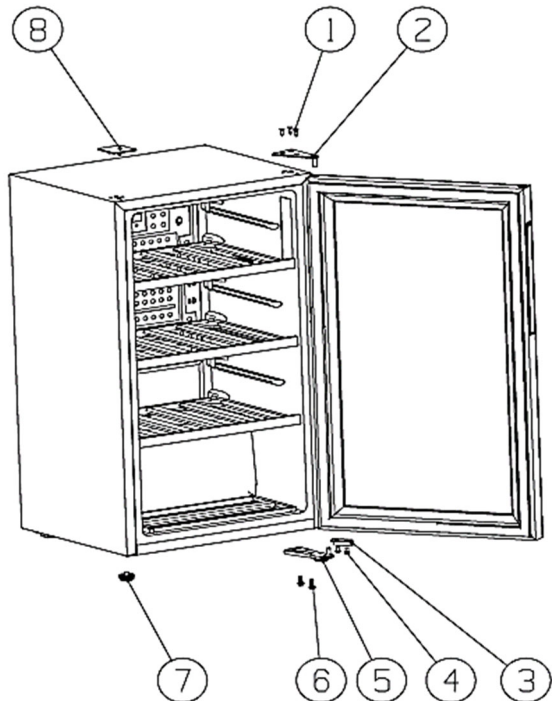

Zaj a készüléken belül!

Észreveheti, hogy készüléke szokatlan hangokat ad ki. Ezek többsége teljesen normális, de tudnod kell velük!

Ezeket a zajokat a hűtőfolyadék keringése okozza a hűtőrendszerben. A CFC-mentes gázok bevezetése óta hangsúlyosabbá vált. Ez nem hiba, és nem befolyásolja az egység teljesítményét. Ez a kompresszor motorja működik, mivel ez szivattyúzza a hűtőközeget a rendszer körül.

GYAKRAN ISMÉTELT KÉRDÉSEK

A következő egyszerű problémákat a felhasználó kezelheti. Kérjük, hívja az értékesítés utáni szervizt, ha a problémák nem oldódnak meg.

Probléma	Lehetséges ok	Ellenőrizze a következőket:
A bor túl meleg	A hőmérséklet nincs megfelelően beállítva. Az ajtó hosszabb ideig nyitva volt A készülék hőforrás közelében van.	Kérjük, nézze meg a "Kijelző vezérlői" részt. Csak addig nyissa ki az ajtót, ameddig szükséges. Kérjük, olvassa el az „Új készülék üzembe helyezése” című részt.
Erős fagyképződés, esetleg a ajtótomítás	Az ajtótomítás nem légtömör (esetleg a zsanérok cseréje után) .	Óvatosan melegítse fel az ajtótomítást szivargó részeit hajszáritóval (kb. 50°C-nál nem melegebb). Ezzel egyidejűleg a felmelegített ajtótomítást kézzel alakítsa úgy, hogy az megfelelően illeszkedjen.
Szokatlan zajok.	A készülék nem vízszintes. A készülék hozzáér a falhoz vagy más tárgyakhoz. Egy alkatrész, pl. egy cső, a készülék hátulján hozzáér a készülék másik részéhez vagy a falhoz	Állítsa be újra a lábakat. Mozgassa kissé a készüléket. Ha szükséges, alaposan hajlítsa félre az alkatrészt az útból.
A kompresszor nem indul el azonnal a hőmérséklet-beállítás megváltoztatása után.	Ez normális, nem történt hiba. A beállítási hőmérséklet magasabb, mint a környezeti hőmérséklet.	A kompresszor egy idő után elindul. Szokás szerint állítsa a hőmérsékletet alacsonyabbra a környezeti hőmérsékletnél.
Víz a padlón	A vízleeresztő nyílás eltömődött.	Kérjük, olvassa el a "Tisztítás és ápolás" részt.

Meleg tippek:

- ◆ A szekrény kifejezetten nyáron üzem közben hőt bocsáthat ki, ezt a kondenzátor sugárzása okozza, és ez normális jelenség.
- ◆ Páralecsapódás: a páralecsapódás jelenséget észlel a készülék külső felületén és az ajtótomítéseken, ha a környezet magas páratartalma, ez normális jelenség, és a páralecsapódást száraz törülközővel le lehet törölni.
- ◆ Légáramlási hang: A hűtőközeg-vezetékekben keringő hűtőközeg hangkitörést és morgást okoz, ami normális, nem befolyásolja a hűtőhatást.
- ◆ Buzz: A zümmögést a kompresszor működtetése generálja, különösen indításkor vagy leállításkor.
- ◆ Csörgés: A mágnesszelep vagy az elektromos kapcsolószelep kattog, ami normális jelenség, és nem befolyásolja a működést.

Alkatrészek

Az alábbi táblázatban szereplő megrendelt alkatrészek a csatornán szerezhető be:

Megrendelt alkatrész	Által biztosított	Az ellátáshoz szükséges minimális idő
Termosztát	Professzionális karbantartó személyzet	Legalább 7 évvel az utolsó modell piaci bevezetése után
Hőmérséklet érzékelők	Professzionális karbantartó személyzet	Legalább 7 évvel az utolsó modell piaci bevezetése után
Nyomatott áramkörök	Professzionális karbantartó személyzet	Legalább 7 évvel az utolsó modell piaci bevezetése után
Fényforrások	Professzionális karbantartó személyzet	Legalább 7 évvel az utolsó modell piaci bevezetése után
Kilincsek	Professzionális karbantartó személyzet és végfelhasználók	Legalább 7 évvel az utolsó modell piaci bevezetése után
Ajtópántok	Professzionális karbantartó személyzet és végfelhasználók	Legalább 7 évvel az utolsó modell piaci bevezetése után
Tálcák	Professzionális karbantartó személyzet és végfelhasználók	Legalább 7 évvel az utolsó modell piaci bevezetése után
Kosár	Professzionális karbantartó személyzet és végfelhasználók	Legalább 7 évvel az utolsó modell piaci bevezetése után
Ajtó kosarak	Professzionális karbantartó személyzet és végfelhasználók	Legalább 7 évvel az utolsó modell piaci bevezetése után

Klíma osztályok

A készülék éghajlati osztályát illetően tekintse meg az eszközön található minősítési címkét.

Osztály	Szimbólum	Környezeti átlaghőmérséklet (°C)
Kiterjesztett mérsékelt	SN	+10-től +32-ig
Mérsékelt	N	+16-től +32-ig
Szubtrópusi	UTCA	+16-től +38-ig
Tropikus	T	+ 16-től + 43-ig

- ◆ Extended temperate: ez a hűtőberendezés 10 C és 32 C közötti környezeti hőmérsékleten történő használatra készült;
- ◆ Mérsékelt: ez a hűtőkészülék nem használható 16 C és 32 C közötti környezeti hőmérsékleten;
- ◆ Szubtrópusi: ezt a hűtőberendezést 16 C és 43 C közötti környezeti hőmérsékleten való használatra tervezték.
- ◆ Trópusi: ezt a hűtőkészüléket 16 °C és 43 °C közötti környezeti hőmérsékleten való használatra tervezték.

Kidobás, EU Megfelelőségi Nyilatkozat

Környezetbarát ártalmatlanítás (kidobás)



Az ezzel a jellel megjelölt termékek azt jelzik, hogy a termék az elektromos és elektronikus felszerelés csoportba (EE Termékek) tartoznak és tilos őket a háztartási vagy a nagyméretű hulladékkal együtt tárolni/kidobni.

A termék helyes kezelésével, gondoskodásával és újrahasznosításával megakadályozhatóak a potenciális negatív következmények az emberi egészségre és a környezetre, ezek jelentkezhetnek a termékről való nem megfelelő gondoskodás hiányában vagy a termék kidobásával.

További tudnivalóért ennek a terméknek az újrahasznosításáról vagy a róla való gondoskodásról, kérjük lépjen kapcsolatba az Ön helyi irodájával ahol a veszélyes hulladékokról való gondoskodást végzik vagy az üzlettel ahol a készüléket vásárolta

EU Megfelelőségi Nyilatkozat

Ez a készülék az érvényben lévő európai normákkal összhangban lett gyártva és megfelel minden érvényben lévő Irányelvnek és Rendelkezésnek.

Az EU Megfelelőségi nyilatkozatot a következő linkről tudja letölteni:

www.msan.hr/dokumentacijaartikala



Adatlap

A termékinformációs adatok (adatlap) az EPREL adatbázisba kerülnek

További információkért és termékinformációkért olvassa be a QR-kódot, vagy keresse fel a weboldalt: www.vivax.com



TERMÉK MEGNEVEZÉSE:

TÍPUSA:

GYÁRI SZÁMA:

VÁSÁRLÁS IDŐPONTJA:

A TERMÉK FOGYASZTÓI

ÁRA

KERESKEDŐ BÉLYEGZŐJE:

TISZTELT VÁSÁRLÓNK!

Köszönjük, hogy a VIVAX terméket választotta és reméljük, hogy hosszú időn keresztül elégedett lesz a választásával.

Jelen Jótállási Jegy alapján a termékre a forgalmazó (importőr) és/vagy gyártó az itt meghatározott jótállási feltételekkel jótállást vállal az alább feltüntetett termékre, mely jótállásra vonatkozó igényét a termék vásárlója, amennyiben fogyasztónak tekintendő, közvetlenül a forgalmazónál illetve a gyártó által megbízott szervíz-hálózatban érvényesítheti.

60 HÓNAP (5 év)	HŰTŐSZEKRENYEK, FOGYASZTÓLÁDÁK, FOGYASZTÓSZEKRENYEK
A jótállási nyilatkozatban meghatározott feltételek szerint	

KÉRJÜK, HOGY MIELŐTT ELKEZDENÉ HASZNÁLNI A KÉSZÜLÉKET, OLVASSA EL FIGYELMESEN A KÉSZÜLÉKHEZ MELLÉKELT HASZNÁLATI UTASÍTÁST!

Jótállási feltételek

Fogyasztók (a szakmája, önálló foglalkozása vagy üzleti tevékenysége körén kívül eljáró természetes személy – Ptk. 8.1.§ 3. pont) és Forgalmazók vonatkozásában.

1. A kötelező jótállás jogalapja és időtartama

- 1.1 A Fogyasztó és Forgalmazó közötti szerződés keretében eladott új tartós fogyasztási cikkekre („Fogyasztási cikk”) Forgalmazót jótállási kötelezettség terheli, amelynek időtartama az egyes tartós fogyasztási cikkekre vonatkozó kötelező jótállásról szóló 151/2003. (IX. 22.) Korm. rendelet 2.§ (1) bekezdése alapján 10.000,- Ft-ot elérő, de 250.000,- Ft-ot meg nem haladó eladási ár esetén 2 év, 250.000,- Ft eladási ár felett 3 év („Kötelező jótállás”) a Korm. rendelet 1. számú mellékletében felsorolt új fogyasztási cikkekre.
- 1.2 Ezen határidők elmulasztása jogvesztéssel jár.
- 1.3 A jótállási határidő a Fogyasztási cikk fogyasztó részére történő átadása, vagy ha az üzembe helyezést a Forgalmazó vagy annak megbízottja végzi, az üzembe helyezés napjával kezdődik.
- 1.4 Ha a Fogyasztó a Fogyasztási cikket az átadástól számított 6 hónapon túl helyezteti üzembe, a jótállás kezdő időpontja a Fogyasztási cikk átadásának napja.
- 1.5 A Fogyasztási cikk kijavítása esetén a jótállás időtartama meghosszabbodik a javításra átadás napjától azzal z idővel, amely alatt a Fogyasztó a Fogyasztási cikket rendeltetésszerűen nem használhatta.
- 1.6 A Kötelező jótállás Magyarország közigazgatási területére érvényes Forgalmazó vonatkozásában.

2. Vállalt jótállás

- 2.1 A Forgalmazó a Kötelező jótállás sávos, eladási árhoz kötött jótállási szabállyal szemben egységesen 5 év kötelező jótállást biztosító megoldást vállal jelen jótállási jeggyel megvásárolt Fogyasztási cikkre. A következőkben a Vállalt jótállási időn belül a jótállás szabályai megegyeznek a Kötelező jótállás szabályaival. A Vállalt jótállás Magyarország közigazgatási területére érvényes forgalmazó vonatkozásában

3. A jótállás jogosultja és kötelezettje

- 3.1. A jótállási kötelezettség teljesítése azt a vállalkozást terheli, amelyet a Fogyasztóval kötött szerződés a szerződés tárgyát képező szolgáltatás nyújtására kötelez, vagyis a Forgalmazót.
- 3.2. A jótállásból eredő jogokat a Fogyasztási cikk tulajdonosa érvényesítheti, feltéve, hogy fogyasztónak minősül.

4. A jótállásból eredő jogok érvényesítése

- 4.1. A Kötelező jótállásból eredő jogok a jótállási jeggyel érvényesíthetők. A jótállási jegy Fogyasztó rendelkezésére bocsátásának elmaradása esetén a szerződés megkötését bizonyítottan kell tekinteni, ha az ellenérték megfizetését igazoló bizonylatot - az általános forgalmi adóról szóló törvény alapján kibocsátott számlát vagy nyugtát - a Fogyasztó bemutatja. Ebben az esetben a jótállásból eredő jogok az ellenérték megfizetését igazoló bizonylattal érvényesíthetők. Kérjük ellenőrizze, hogy az eladó vállalkozás a jótállási jegyet szabályosan töltötte-e ki, amelynek tartalmaznia kell: a vállalkozás nevét, címét; a Fogyasztási cikk azonosítására alkalmas megnevezését és típusát, gyártási számát; a gyártó nevét, címét, ha a gyártó nem azonos a vállalkozással; szerződéskötés, a Fogyasztási cikk Fogyasztó részére történő átadásának vagy - a Forgalmazó vagy közreműködője általi üzembe helyezés időpontját; a Forgalmazó bélyegzőlenyomatát és a képviselőtében eljáró személy aláírását. A jótállási jegy Fogyasztó rendelkezésére bocsátásának elmaradása, annak szabálytalan és/vagy hiányos kitöltése a Fogyasztó jogszabályból eredő, a Kötelező jótállásra vonatkozó jogait nem érinti.
- 4.2. A Vállalt jótállásból eredő jogok szabályosan kitöltött jótállási jeggyel és a számla vagy nyugta birtokában érvényesíthetők.

5. A jótállási kötelezettség

- 5.1. A jótállási kötelezettség Forgalmazót a fentiekben meghatározottak szerinti módon, a jótállási időtartamon belül érvényesített igények esetén terheli. Ha a Forgalmazó kötelezettségének a Fogyasztó felhívására - megfelelő határidőben - nem tesz eleget, a jótállási igény a felhívásban tűzött határidő eltelteitől számított három hónapon belül akkor is érvényesíthető bíróság előtt, ha a jótállási idő már eltelt. E határidő elmulasztása jogvesztéssel jár.
- 5.2. A kijavítás iránti igény a Fogyasztási cikket értekesítőnél, a vásárlás helyén, a Forgalmazó székhelyén, bármely telephelyén, fióktelepén, és a jelen jótállási ügyen feltüntetett javítószolgálatánál, szakszervizénél érvényesíthető.
- 5.3. Felhívjuk figyelmét, hogy a hiba felfedezése után késedelem nélkül köteles a hibát a Forgalmazóval közölni. A hiba felfedezésétől számított két hónapon belül közölt hibát késedelem nélkül közöltnek kell tekinteni. A közlés késedelméből eredő kárt a Fogyasztó felelős.
- 5.4. A jótállásból eredő jogokat a dolog tulajdonjogának átruházása esetén az új tulajdonos érvényesítheti a Forgalmazóval szemben.

6. Az Ön jótálláson, szavatosságon alapuló jogai

- 6.1. A Fogyasztó jótállási-, szavatossági igénye alapján jogosult választása szerint:
 - a) kijavítást vagy kicserélést igényelni, kivéve, ha a választott jótállási-, szavatossági jog teljesítése lehetetlen, vagy ha az a Forgalmazónak - másik jótállási-, szavatossági igény teljesítésével összehasonlítva - aránytalan többletköltséget eredményezne, figyelembe véve a Fogyasztási cikk hibátlan állapotban képviselt értékét, a szerződésszegés súlyát és a jótállási-, szavatossági jog teljesítésével a Fogyasztónak okozott érdeksérelmet; vagy
 - b) az ellenszolgáltatás arányos leszállítását igényelheti, vagy a hibát a Forgalmazó költségére maga kijavíthatja vagy mással kijavíttathatja, vagy a szerződéstől elállhat, ha a Forgalmazó a kijavítást vagy a kicserélést nem vállalta, e kötelezettségének az alábbiak szerinti feltételekkel nem tud eleget tenni, vagy ha a Fogyasztónak a kijavításhoz vagy kicseréléshöz fűződő érdeke megszűnt.
- 6.2. Felhívjuk szíves figyelmét, hogy jelentéktelen hiba miatt elállásnak nincs helye.
- 6.3. Tájékoztatjuk Önt, hogy jogosult a választott jótállási-, szavatossági jogáról másra áttérni, azonban az áttéréssel okozott költséget köteles a Forgalmazónak megfizetni, kivéve, ha az áttérésre a Forgalmazó adott okot, vagy az áttérés egyébként indokolt volt.
- 6.4. Tájékoztatjuk Önt, hogy ha a Fogyasztási cikk meghibásodása miatt a vásárlástól (üzembe helyezettől) számított három munkanapon belül érvényesít csereigényt, a Forgalmazó nem hivatkozhat a Ptk. 6:159. § (2) bekezdés a) pontja értelmében aránytalan többletköltségre, hanem köteles a Fogyasztási cikket kicserélni, feltéve, hogy a meghibásodás a rendeltetészerű használatot akadályozza.

7. A Forgalmazó jótálláson alapuló kötelezettségei

- 7.1. A Fogyasztó által bejelentett kijavítás iránti igényről jegyzőkönyvet kell felvenni, amelyben rögzíteni szükséges a Fogyasztó nevét, címét; nyilatkozatát arról, hogy hozzájárul a jegyzőkönyvben rögzített adatainak a GDPR rendeletben meghatározottak szerinti kezeléséhez; a Fogyasztási cikk pontos megnevezését, vételárát; az értekesítés, üzembe helyezés időpontját; a hiba bejelentésének időpontját; a hiba leírását; jótállási igénye alapján a Fogyasztó által érvényesíteni kívánt jogot; a jótállási igény rendezésének módját vagy az igény elutasításának indokát, illetve azt az időpontot, amikor a Fogyasztó a kijavított Fogyasztási cikket átveheti. Ha a Forgalmazó jótállási kötelezettségének a Fogyasztó által érvényesíteni kívánt jogtól eltérő módon tesz eleget, ennek indokát. A jegyzőkönyv tartalmazza, hogy a Fogyasztó íjogvita esetén a megyei (fővárosi) kereskedelmi és iparkamarák mellett működő békéltető testület eljárását is kezdeményezheti. A jegyzőkönyv másolatát haladéktalanul, igazolható módon a Fogyasztó rendelkezésére kell bocsátani.

Ha a Forgalmazó vagy a Fogyasztási cikk eladója a Fogyasztó jótállási igényének teljesíthetőségéről annak bejelentésekor nem tud nyilatkozni, álláspontjáról öt munkanapon belül, igazolható módon köteles értesíteni a Fogyasztót.

Felhívjuk szíves figyelmét, hogy a jótállási igény bejelentése nem minősül a fogyasztóvédelemről szóló törvény szerinti panasznak.

- 7.2 A Forgalmazónak törekednie kell arra, hogy a kijavítást vagy kicserélést legfeljebb tizenöt napon belül elvégezze. Ha a kijavítás vagy kicserélés a tizenöt napot meghaladja, a Fogyasztót köteles Forgalmazó értesíteni elektronikus – vagy más, átvétel igazolására alkalmas úton a kijavítás vagy csere várható időtartamáról.
- 7.3 A kijavítás során a Fogyasztási cikkbe csak új alkatrészt kerülhet beépítésre.
- 7.4 A kicserélés iránti igény teljesítésekor a Fogyasztási cikk eladója, vagy a Forgalmazó a jótállási jegyben köteles feltüntetni a kicserélés tényét és időpontját.
- 7.5 Ha a kötelező jótállási időtartam alatt a Fogyasztási cikk első javítása során megállapítászt nyer, hogy az nem javítható, Forgalmazó köteles azt 8 napon belül kicserélni – kivéve ha a Fogyasztó eltérően rendelkezik. Ha erre nincs lehetőség, köteles a bemutatott bizonylaton feltüntetett vételárát 8 napon belül visszateríteni a Fogyasztónak.
- 7.6 Ha a kötelező jótállási időtartam alatt a Fogyasztási cikk háromszori kijavítást követően újra meghibásodik, a 151/2003. (IX. 22.) Korm. rendelet 5.§ (6) bekezdésébe foglalt jogkövetkezmények alkalmazandók.
- 7.7 Ha a Fogyasztási cikk kijavítására az igény közlésétől számított 30. napig nem kerül sor, a 151/2003. (IX. 22.) Korm. rendelet 5.§ (7) bekezdésébe foglalt jogkövetkezmények alkalmazandók.
A 7.5., 7.6. és 7.7 pontokban foglalt rendelkezések nem vonatkoznak többek között az elektromos kerékpárra, elektromos rollerre és quadra.
- 7.8 Felhívjuk szíves figyelmét, hogy a rögzített bekötésű, illetve a 10 kg-nál súlyosabb, vagy tömegközlekedési eszközön kézi csomagként nem szállítható Fogyasztási cikket az üzemeltetés helyén köteles a Forgalmazónak javítania. Ha a kijavítás az üzemeltetés helyén nem végezhető el, az el- és visszaszállításról a Forgalmazó köteles gondoskodni azzal, hogy a Fogyasztási cikk le- és visszaszerelése a Fogyasztó feladata. A Forgalmazó köteles Önnek egyeztetni az Ön által megadott elérhetőségek egyikén a helyszíni javítás, illetve el- és visszaszállítás időpontjáról.
- 7.9 A jótállási kötelezettség teljesítésével kapcsolatos költségek a Forgalmazót terhelik.

8. A jótállással kapcsolatos egyéb rendelkezések

- 8.1 A jótállási igényt a Fogyasztási cikk minden olyan hibája miatt határidőben érvényesítettnek kell tekinteni, amely a megjelölt hibát előidézte. Ha a Fogyasztó a jótállási igényét a Fogyasztási cikk - a megjelölt hiba szempontjából - elkülönítható része tekintetében érvényesíti, az igény a Fogyasztási cikk egyéb részeire nem minősül érvényesítettnek.
- 8.2 A jótállási igény teljesítése során a Fogyasztási cikkben tárolt adatok és információk megrongálódhatnak, megsemmisülhetnek vagy elveszhetnek. Az ilyen megrongálódásért, megsemmisülésért vagy elveszésért, valamint az ebből eredő kárért a Forgalmazó a felelősségét kizárja. Ezért felhívjuk szíves figyelmét, hogy a Fogyasztási cikkben tárolt adattállomány, a beállítások mentésére, megőrzésére fordítson figyelmet.
- 8.3 A jótállás körébe nem tartozik a Fogyasztási cikk üzembe helyezése, beállítása.
- 8.4 A Fogyasztási cikk nem megfelelő módon, vagy hosszabb ideig történő tárolása annak üzembe helyezése nélkül a műszaki állapotának romlását idézheti elő.

9. A Forgalmazó jótállási kötelezettségének korlátozása, kizárása

- 9.1 Kérjük, hogy ügyeljen a Fogyasztási cikkhez csatolt használati útmutatóban foglaltak maradéktalan betartására. A Forgalmazó mentesül a jótállási kötelezettség alól, ha bizonyítja, hogy a hiba oka a nem rendeltetésszerű használat, mechanikai sérülés (leejtés, leesés), szakszerűtlen kezelés, nem megfelelő összerelés, átalakítás, helytelen tárolás, nem megfelelő feszültség használata, beázás, elemi csapás vagy az értékesítés utáni bármilyen külső behatás eredménye, továbbá ha a Fogyasztási cikket nem a jelen jótállási jegyben kijelölt javítószolgálatnál, szervízben javították.
- 9.2 Amennyiben a Fogyasztási cikknek igazolására szolgáló záró matrica (plomba) található, kérjük azt ne sértse meg, ne távolítsa el. Mielőtt olyan feliratot, vagy matricát szeretne eltávolítani a Fogyasztási cikkről, amelyet a kezelési útmutató nem jelez, kérjük konzultáljon velünk. A Fogyasztási cikk nem megfelelő tisztításából adódó meghibásodás a jótállás kizárását eredményezheti. Mivel a karbantartási munkák elvégzése, illetve elvégzetése a Fogyasztó feladatát képezi, ha a Fogyasztási cikk meghibásodására e karbantartási kötelezettség elmulasztása is közrehatott, a közrehatás arányában a fogyasztó köteles viselni a javítási költségek arányosrészét.
- 9.3 Az akkumulátor helytelen kezelése ahhoz vezethet, hogy a törvényes jótállási idő lejáratánál hamarabb is tönkre mehet. Az akkumulátor nem gyári töltővel való töltése, valamint nem rendeltetésszerű használata a jótállás kizárását eredményezheti.
- 9.4 Az esőben történő használat, mosás, vagy egyéb okból történt beázás miatt keletkezett károsodásra a jótállás nem terjed ki.
- 9.5 A jótállás nem vonatkozik a fogyó-kopó alkatrészek (pl. akkumulátor kapacitás, gumiabroncsok, védő-, takaróanyagok) rendes elhasználódására, mindez azonban nem érinti a fogyó-kopó alkatrészeknek a polgári jog fogalomhasználata szerinti mechanika esetén fennálló jótállási kötelezettséget. A termék mechanika sérülésére visszavezethető hibára a jótállás nem terjed ki.
- 9.6 A 10.000,- Ft eladási ár feletti közlekedési eszközök, így különösen, de nem kizárólagosan elektromos roller, elektromos kisautó esetében a Fogyasztási cikk maximális teherbírása összesen 100 kg. A túlterhelésből eredő károokra a jótállás nem vonatkozik.
- 9.7 A jelen főpontban meghatározott jótállás kizárása többek között érvényes a porszívók szűrői rendszeres tisztításának és karbantartásának elmaradása miatt bekövetkező meghibásodásokra. Különösen fontos, hogy a használati útmutatóban foglaltakat tartsa be.
- 9.8 Az LCD és a LED kijelzőkkel ellátott Fogyasztási cikkeken a működésükből eredendően hibás képpontok keletkezhetnek. A készülék nem tekinthető pixelhibásnak TV-k esetében, amennyiben a kijelzőn a hibás, nem működő képpontok száma 8 darabot nem haladja meg, és ezen belül a hibás, állandóan világosan égő képpontok száma a 2

darabot nem haladja meg, valamint két világos hibás képpont távolsága legalább 10 mm, és két állandóan sötétlen maradó hibás képpont távolsága legalább 10 mm. Minden más termék esetében max. 2 képpont (pixel) színelterése, vagy 1 képpont nem megfelelő működése (megjelenítési szintől független állandó világítás vagy (kiégés) miatt. A mindenkori magyar és nemzetközi szabványoknak megfelelő, a specifikáción belüli képpont-hibákért nem áll fenn jótállási kötelezettsége Forgalmazónak.

Vonatkozó jogszabályok:

- a Polgári Törvénykönyvről szóló 2013. évi V. törvény
- az egyes tartós fogyasztási cikkekre vonatkozó kötelező jótállásról szóló 151/2003. (IX. 22.) Korm. rendelet
- a fogyasztó és vállalkozás közötti szerződés keretében eladott dolgokra vonatkozó szavatossági és jótállási igények intézésének eljárási szabályairól szóló 19/2014. (IV. 29.) NGM rendelet (18/2020. (VI.12.) ITM rendelet)
- a fogyasztási cikkek adásvételének és a kapcsolódó jótállásnak egyes vonatkozásairól szóló, 1999. május 25- i 1999/44/EK európai parlamenti és tanácsi irányelv

A termékekre vonatkozó megfelelési nyilatkozatot és az eredeti Megfelelési Nyilatkozat másolatát (EU Declaration of Conformity) egyszerűen letöltheti a a gyártó weboldaláról: <http://doc.msan.hr/dokumentacijaartikala/>

Gyártó: M SAN Grupa d.o.o., Dugoselska ulica 5, 10372 Rugvica, Zagreb, Croatia.

Tel: +385 1 3654961 , E-mail: helpdesk@msan.hr Web: www.msan.hr

Márkaszervíz:

TOOLTECHNIC KFT

Vaskapu utca 10-14,

1095 Budapest.

Tel: +361/ 330-4465

E-mail: ugyfelszolgalat@tooltechnic.net

Web: <http://tooltechnic.net/>

Megyei (fővárosi) kereskedelmi és iparkamarák mellett működő békeltető testület elérhetősége:

<https://www.bekeltetes.hu/>

JAVÍTÁSRA FELVÉVE:		
JAVÍTÁS ELKÉSZÜLT:		
JAVÍTÁSRA FELVÉVE:		
JAVÍTÁS ELKÉSZÜLT:		
JAVÍTÁSRA FELVÉVE:		
JAVÍTÁS ELKÉSZÜLT:		

Jótállási napló	1	2	3
Bejelentés időpontja			
Visszaadási időpontja			
Bejelentett hiba			
Javítás módja			
Jótállás új határideje			
Munkalapszám			

Kicserélés esetén töltendő ki!

Kicserélés történt, amelynek időpontja:



VIVAX