

# VIVAX

Simply good.

**CW-144D46 GB**

**RO**

**Instrucțiuni de utilizare**

Certificat de garanție



**RoHS**



## Cuprins

### ■ **Avertismente de siguranță**

Semnificația simbolurilor de avertizare de siguranță

Avertismente legate de electricitate

Avertismente legate de utilizare

Avertismente legate de elementele de plasare

Avertismente legate de eliminare

Avertismente de service și transport

### ■ **Utilizare**

Părți principale

Panou de control

Prima utilizare

### ■ **Întreținere**

Curatenie

Opriri pentru perioade lungi de timp

### ■ **Inversarea ușii**

### ■ **Întrebări frecvente**

### ■ **Sfaturi pentru economisirea energiei**

### ■ **Piese de schimb, Eliminare, Declarație de conformitate UE**

## **DRAGĂ CLIENT:**

Vă mulțumim că ați cumpărat acest congelator. Pentru a vă asigura că obțineți cele mai bune rezultate de la noul dumneavoastră congelator, vă rugăm să luați timp pentru a citi instrucțiunile simple din această broșură.

Vă rugăm să vă asigurați că materialul de ambalare este eliminat în conformitate cu cerințele actuale de mediu.

Când aruncați orice echipament de congelare, vă rugăm să contactați departamentul local de eliminare a deșeurilor pentru sfaturi privind eliminarea în siguranță.

Acest aparat trebuie utilizat numai în scopul pentru care a fost destinat.

Vă rugăm să citiți cu atenție aceste instrucțiuni înainte de a instala și alimenta frigiderul. Producătorul nu este responsabil pentru utilizarea necorespunzătoare a dispozitivului.

Urmați instrucțiunile de utilizare. Aruncați instrucțiunile în locul cunoscut și sigur pentru a le păstra în caz de reutilizare.

## Avertismente de siguranță

### Semnificația simbolurilor de avertizare de siguranță



Interdicție  
simboluri

Simbolurile indică lucruri interzise, iar acele comportamente sunt interzise. Nerespectarea instrucțiunilor poate duce la deteriorarea produsului sau poate pune în pericol siguranța personală a utilizatorilor.



Avertizare  
simboluri

Simbolurile indică aspecte care trebuie urmate, iar acele comportamente trebuie executate strict în conformitate cu cerințele de funcționare. Nerespectarea instrucțiunilor poate duce la deteriorarea produsului sau poate pune în pericol siguranța personală a utilizatorilor.



Notă  
simboluri

Simbolurile indică aspecte la care trebuie să acordați atenție, iar aceste comportamente trebuie remarcate în mod special. Sunt necesare măsuri de precauție corespunzătoare sau vor fi cauzate vătămări sau deteriorări minore sau moderate ale produsului.

### PRUDENȚĂ:

- Acest aparat nu este destinat utilizării de către persoane (inclusiv copii) cu capacități fizice, senzoriale sau mentale reduse sau cu lipsă de experiență și cunoștințe, cu excepția cazului în care acestea au fost supravegheate sau instruite cu privire la utilizarea aparatului de către o persoană responsabilă pentru siguranța lor.
- Copiii sunt supravegheați să nu se joace cu aparatul.
- Acest aparat poate fi utilizat de copii cu vârsta de 8 ani și peste și de persoane cu capacități fizice, senzoriale sau mentale reduse sau cu lipsă de experiență și cunoștințe, dacă au fost supravegheați sau instruiți cu privire la utilizarea aparatului într-un mod sigur și înțeleg pericolele implicate.
- Copiii nu se vor juca cu aparatul.
- Copiii cu vârsta cuprinsă între 3 și 8 ani au voie să încarce și să descarce aparatele frigorifice.

- Curățarea și întreținerea utilizatorului nu trebuie să fie supărate de copii fără supraveghere. Acest aparat este destinat utilizării în uz casnic și aplicații similare, cum ar fi:
  - zonele de bucătărie ale personalului din magazine, birouri și alte medii de lucru;
  - de către clienți din hoteluri, moteluri și alte medii de tip rezidențial, ferme;
  - medii de tip pensiune.

### Avertismente legate de electricitate

- Nu trageți de cablul de alimentare când deconectați ștecherul de la priza de perete. Vă rugăm să prindeți ferm ștecherul și să-l scoateți direct din priză.
- Nu conectați/deconectați niciodată ștecherul cu mâinile umede sau ude pentru a nu expune pericolul de electrocutare.
- Nu deteriorați cablul de alimentare în nicio condiție pentru a asigura utilizarea în siguranță, nu utilizați când cablul de alimentare este deteriorat sau ștecherul este uzat.
- Cablul de alimentare uzat sau deteriorat trebuie înlocuit în stațiile de întreținere autorizate de producător.
- Vă rugăm să utilizați o priză de alimentare cu împământare dedicată, care este de 10 A sau mai mult, iar priza de alimentare nu trebuie să fie partajată cu alte aparate electrice.

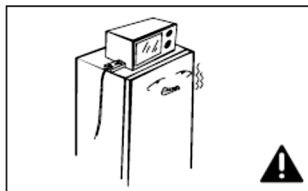
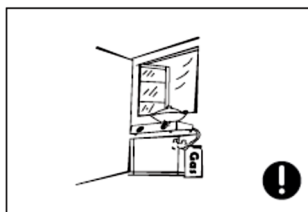
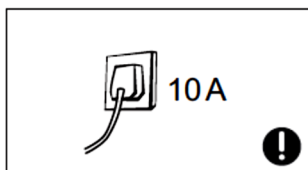
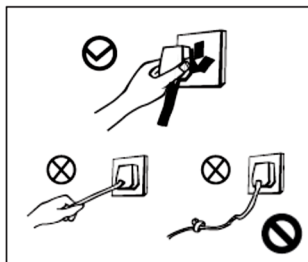

- Nu utilizați prelungitoare sau cronometre externe.
- Cablul de alimentare trebuie să fie ferm în contact cu priza, altfel ar putea fi provocate incendii. Nu trageți și nu legați cablul de alimentare.
- Vă rugăm să vă asigurați că electrodul de împământare al prizei de alimentare este echipat cu o linie de împământare fiabilă.
- Frigiderul adoptă o putere de 220-240V/50Hz AC, fluctuațiile de tensiune în intervalul  $220-240 \pm 10\%V$  vor cauza funcționarea defectuoasă sau chiar deteriorarea, așa că trebuie instalat un regulator automat de tensiune de 750W în concordanță cu alimentarea cu curent alternativ.

### Avertismente legate de utilizare



**PRUDENT  
Ă  
Risc de  
incendiu!**

• Frigiderul conține agent frigorific R600a gaz și izolație Ciclopentan. Tipul de gaz este indicat pe eticheta din interiorul frigiderului. Gazul este complet ecologic, R600 este un gaz natural și este complet inofensiv, dar inflamabil. Când transportați și instalați echipamentul, asigurați-vă că nu există deteriorări ale niciunei părți (componente) ale unui frigider sau congelator. În caz de deteriorare, evitați flacăra deschisă sau dispozitivele de expunere cu izvoare termale și aerisește imediat camera în care se află dispozitivul. Nu deconectați frigiderul și alte aparate electrice, având în vedere că scânteia poate provoca un incendiu.

- Pentru a asigura siguranța, nu este recomandat ca în partea superioară a frigiderului să se așeze regulatoare, aragazele de orez, cuptoarele cu microunde și alte aparate, cele recomandate de producător să nu fie incluse. Nu folosiți aparate electrice în cameră.
- Demolarea sau renovarea neautorizată a frigiderului nu este interzisă. Este interzisă deteriorarea liniilor de agent frigorific, iar reparațiile și întreținerea frigiderului trebuie efectuate de profesioniști.

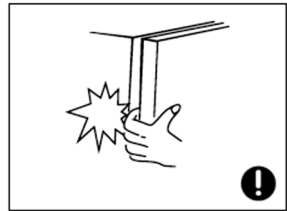
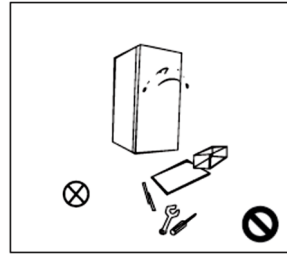

- Cablul de alimentare deteriorat trebuie înlocuit de către producător, departamentul său de întreținere sau profesioniști înrudiți pentru a evita pericolul.
- Înconjurul aparatelor din jurul sau structura încorporată nu trebuie să fie obstrucționată, în timp ce trebuie menținută o bună ventilație.
- Decalajele dintre ușile frigiderului și dintre ușă și corpul frigiderului sunt mici, rețineți că nu puneți mâna în aceste zone pentru a preveni strângerea degetului. Vă rugăm să fiți blând când opriți ușa frigiderului pentru a evita căderea articolelor.
- Nu ridicați alimente sau recipiente din camera de congelare când frigiderul funcționează, în special recipiente metalice pentru a evita degerăturile.
- Nu permiteți copiilor să intre sau să se urce în frigider pentru a preveni ca copiii să fie sigilați în frigider și alte aparate electrice, având în vedere că frigiderul sau copiii sunt răniți de frigiderul care cade.
- Nu pulverizați și nu spălați frigiderul;
- Nu puneți frigiderul în locuri umede ușor de stropit cu apă pentru a nu afecta proprietățile de izolare electrică ale frigiderului.
- Nu așezați obiecte grele pe partea superioară a frigiderului, având în vedere că obiectivele pot cădea la comutarea ușii și pot fi cauzate răni accidentale.
- Vă rugăm să trageți de ștecher în caz de pană de curent sau de curățare.

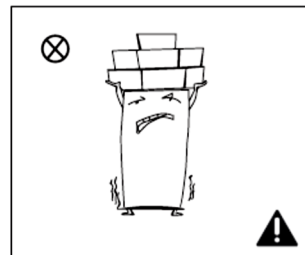



- Nu conectați congelatorul la sursa de alimentare în decurs de cinci minute pentru a preveni deteriorarea compresorului din cauza pornirilor succesive.

## Avertismente legate de plasarea articolelor

- Nu puneți articole inflamabile, explozive, volatile și foarte corozive în frigider pentru a preveni deteriorarea produsului sau accidentele de incendiu.
- Nu așezați articole inflamabile lângă frigider pentru a evita incendiile.
- Acest produs este frigider de uz casnic și va fi potrivit doar pentru depozitarea de vin sau băutură similară. Conform standardelor naționale, frigiderul nu trebuie utilizat în alte scopuri, cum ar fi depozitarea sângelui, a medicamentelor sau a produselor biologice.
- Nu depozitați substanțe explozive, cum ar fi cutii de aerosoli cu un propulsor inflamabil, în acest aparat

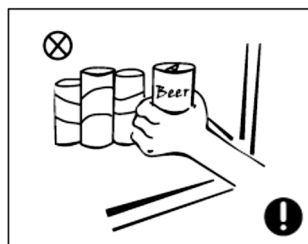
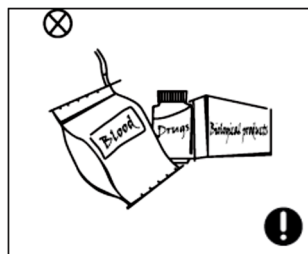
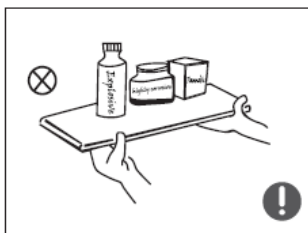

## AVERTIZARI

- **AVERTIZARE** Păstrați orificiile de ventilație, în carcasa aparatului sau în structura încorporată, fără obstacole.
- **AVERTIZARE** Nu deteriorați circuitul de agent frigorific.
- **AVERTIZARE** Nu utilizați dispozitive mecanice sau alte mijloace pentru a accelera procesul de dezghețare, altele decât cele recomandate de producător
- **AVERTIZARE** Nu folosiți aparate electrice în interiorul compartimentelor de depozitare a alimentelor ale aparatului, decât dacă sunt de tipul recomandat de producător.
- Aparatul trebuie scos din priză după utilizare și înainte de a efectua întreținerea de către utilizator a aparatului.
- Dacă cablul de alimentare este deteriorat, acesta trebuie înlocuit de către producător, agentul său de service sau persoane calificate similare pentru a evita un pericol.
- Vă rugăm să abandonați frigiderul-congelator conform autorităților locale de reglementare, deoarece utilizează gaz inflamabil și agent frigorific.
- Vă rugăm să respectați reglementările locale cu privire la eliminarea aparatului pentru agentul frigorific inflamabil și gazul de suflare. Înainte de a casa aparatul, vă rugăm să scoateți ușile pentru a preveni blocarea copiilor.
- **AVERTIZARE:** Când poziționați aparatul, asigurați-vă că cablul de alimentare nu este prins sau deteriorat.
- **AVERTIZARE:** Nu localizați mai multe prize portabile sau surse de alimentare portabile în partea din spate a aparatului.
- Nu utilizați prelungitoare sau adaptoare fără împământare (cu două pini).

### Plasarea

Înainte de a utiliza frigiderul, îndepărtați toate materialele de ambalare, inclusiv pernele inferioare și tamponurile de spumă și benzile din interiorul frigiderului, îndepărtați folia de protecție de pe ușă și de pe corpul frigiderului (dacă există).

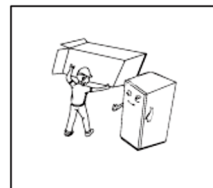

Păstrați toate ambalajele departe de copiii mici. Nu permiteți copiilor să se joace cu ambalajele.

Păstrați departe de căldură și evitați lumina directă a soarelui. Nu așezați congelatorul în locuri umede sau apoase pentru a preveni rugina sau reducerea efectului de izolare.

Frigiderul se pune într-un loc interior bine ventilat; solul trebuie să fie plat și robust (roțiți-vă la stânga sau la dreapta pentru a regla roata pentru nivelare dacă este instabilă).

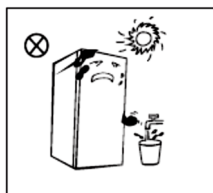
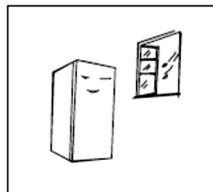

**Pentru aparatele de sine stătătoare:  
Acest aparat frigorific nu este conceput pentru a fi utilizat ca aparat încorporat.**

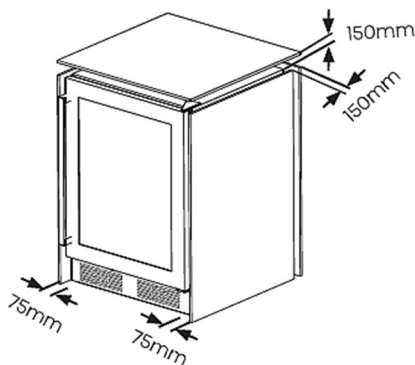

Spațiul superior al frigiderului trebuie să fie mai mare de 15 cm, iar distanța dintre ambele părți și spate trebuie să fie mai mare de 7,5 cm pentru a facilita deschiderea și închiderea și disiparea căldurii.

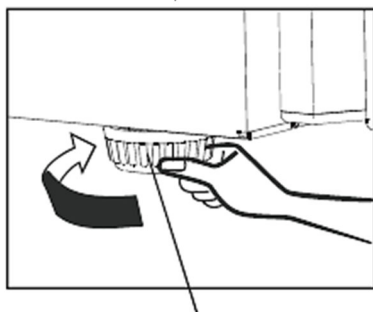

**IMPORTANT:** frigiderul trebuie așezat cu toate picioarele întinse ferm pe pământ.

Reglați picioarele de nivelare pentru a regla poziția corectă a aparatului. Aparatul trebuie să stea vertical și stabil!

Picioare reglabile

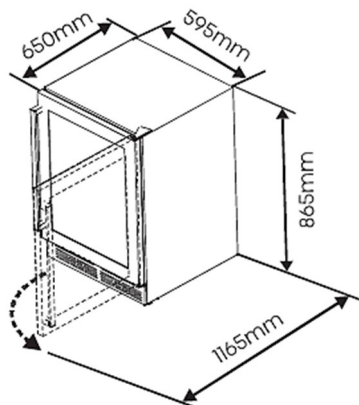

Vă rugăm să lăsați suficient spațiu pentru a asigura deschiderea fezabilă și îndepărtarea sertarului.

**LxD ≥ 600 × 1165 mm**

Dimensiunile prezentate sunt doar pentru referință

### Avertismente legate de eliminare



Refrigerantul R600a și materialele de spumă ciclopentană ale frigiderului sunt materiale combustibile, iar frigiderul aruncat trebuie izolat de sursele de foc și nu pot fi arse.



Vă rugăm să transferați congelatorul către companii profesionale de reciclare calificate pentru procesare pentru a evita deteriorarea mediului sau alte pericole.

### PERICOL: RISC DE PRINCIRE A COPIILOR

Vă rugăm să scoateți ușa frigiderului și rafturile care trebuie plasate corespunzător pentru a evita accidentele copiilor care intră și se joacă în frigider.

Dacă acest aparat pentru a înlocui un frigider vechi cu o încuietoare; scoateți încuietoarea din motive de siguranță, pentru a proteja copiii în timp ce se joacă din propriul încuietor.

## **Service**

Unitatea trebuie întreținută de un inginer autorizat și trebuie utilizate numai piese de schimb originale. În niciun caz nu trebuie să încercați să reparați singur unitatea. Reparațiile efectuate de persoane fără experiență pot provoca vătămări sau defecțiuni grave. Contactați un tehnician calitativ.

Nu protejați pozițiile orificiilor de evacuare a aerului și ale orificiilor de intrare a aerului de retur a frigiderului

Nu păstrați alimente cu temperatură mai ridicată aproape de senzorul de temperatură

Scoateți sertarul camerei de congelare a frigiderului și puneți alimentele direct pe peretele de sticlă

## **Transport**

Aparatul trebuie transportat în cutia și compartimentele originale sau învelit cu o cârpă moale.

Ambalarea incorectă poate cauza deteriorarea suprafeței exterioare a aparatului.

Înainte de a muta frigiderul, vă rugăm să scoateți toate articolele din frigider și să fixați pereții despărțitori de sticlă, cutiile pentru fructe și legume, sertarele congelatorului cu robinete, pentru ca ușa să nu se deschidă în timpul deplasării;

Țineți unitatea de părțile laterale sau de bază atunci când o mutați. Sub nicio formă nu trebuie ridicată ținând de marginile suprafeței superioare.

Nu întoarceți, nu așezați orizontal și nu vibrați frigiderul,

Unghiul de transport nu poate fi mai mare de 45°

### **NOTĂ:**

**ORICE DEFUNȚIONARE SAU DAUNE CAUZATE ÎN TIMPUL ÎNCĂRCĂRII, DESCĂRCĂRII SAU TRANSPORTULUI/PORTUL DUPĂ LIVRAREA PRODUSULUI CLIENTULUI NU ESTE ACOPERIT DEGARANȚIE.**

## Capacitate sticle de racitor de vin



Acest grafic este oferit ca un ghid general pentru dimensiunea sticlei. Colecția fiecăruia este diferită și există multe dimensiuni și forme diferite de sticle pe piață.

Capacitatea sticlei listată pentru aparatul de depozitare a vinului este pentru sticle standard Bordeaux de 750 ml

Diferitele dimensiuni de sticle (inclusiv sticle de șampanie și de vin spumant) vor reduce numărul de sticle pe care le puteți depozita în aparatul de depozitare a vinului.

## PĂRȚI PRINCIPALE

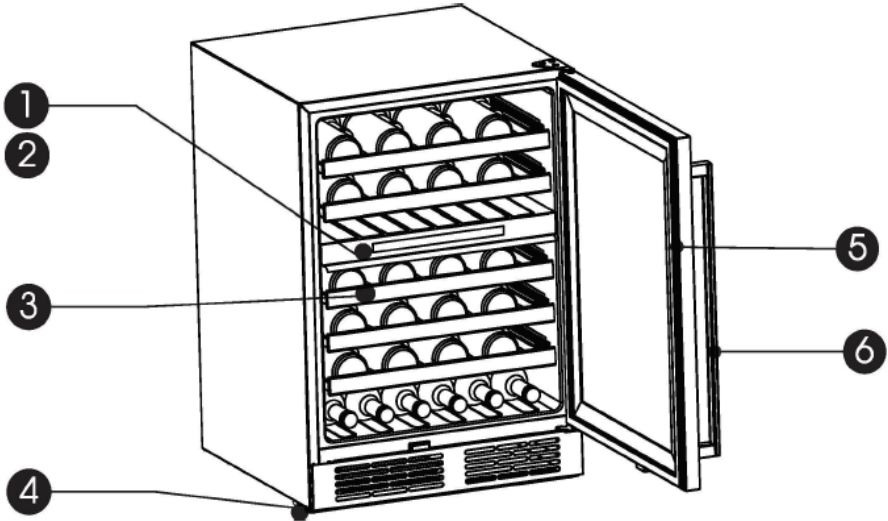

- |                     |                      |
|---------------------|----------------------|
| 1. Panou de control | 4. Picior de cabinet |
| 2. Lumina LED       | 5. Usa de sticla     |
| 3. Raft             | 6. Clanta            |

Sertarele, rafturile, etc amplasate conform poziției din imaginea de mai sus sunt cele mai eficiente din punct de vedere energetic.

Aparatul poate păstra 46 de sticle de vin în același timp, vă rugăm să plasați sticlele de vin așa cum se arată mai sus. Acesta este cel mai eficient mod de utilizare a aparatului.

\* Capacitatea sticlelor menționate în acest manual se bazează pe sticle standard „Bordeaux 750 ml” și pe rafturi standard.

\* Toate imaginile din acest manual de instrucțiuni sunt doar cu titlu indicativ; vă rugăm să consultați unitatea dumneavoastră individuală pentru detalii.

## PANOU DE CONTROL

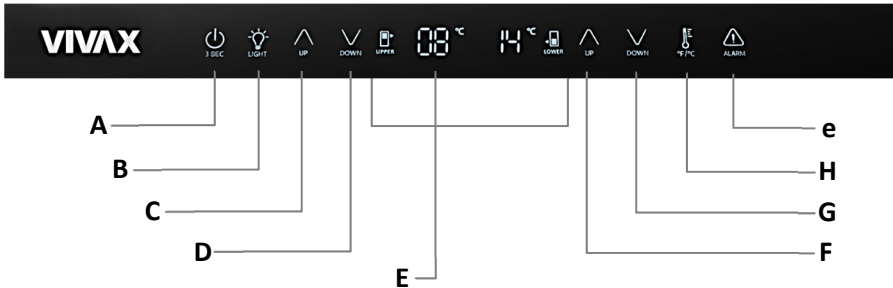

- |  |  |
|--|--|
| <b>A.</b> Tasta standby                                  | <b>F.</b> Temperaturacontrol-Sus (zona inferioară) |
| <b>B.</b> Tasta Pornit/Oprit                             | <b>G.</b> Temperaturacontrol-Jos (zona inferioară) |
| <b>C.</b> Controlul temperaturii - Sus (zona superioară) | <b>H.</b> °F sau tasta °C                          |
| <b>D.</b> Temperaturacontrol-Jos (zona superioară)       | <b>eu.</b> Alarmatasta de anulare                  |
| <b>E.</b> Temperaturaindicatori                          |  |

### Afișa

- Panoul de control, prezentat mai sus, se află în mijlocul camerei frigiderului.
- De fiecare dată când pornește alimentarea, panoul de afișare se va aprinde timp de 3 secunde, va semnaliza un bip timp de 1 secundă, apoi va intra în starea normală de afișare.
- Pictogramele sunt mereu aprinse.
- Afișajul va activa economizorul de ecran dacă nu acționează tastele și nu deschide sau închide ușa după 60 de secunde de la ultima operare.
- Orice apăsare de buton sau deschidere a ușii va ieși din economizorul de ecran.
- Apăsăți tasta în starea de economizor de ecran va anula doar economizorul de ecran. Aceasta prima apăsare a tastei nu va schimba setările răcitorului de vin.
- Fiecare operație validă a tastei va emite un sunet scurt.
- Setarea corespunzătoare a temperaturii afișată pe afișaj intră în vigoare după 10 secunde de funcționare fără apăsarea vreunei taste.

### Mod de așteptare

- Când nu intenționați să utilizați acest aparat pentru o perioadă de timp, puteți economisi energie prin intrarea în starea de așteptare.
- Pentru a intra în modul standby, țineți apăsată tasta Standby (A) mai mult de 3 secunde. Soneria va emite un bip și pe panoul de afișare va afișa „OF”.
- Pentru a ieși din modul de așteptare, țineți apăsată tasta de așteptare (A) mai mult de 3 secunde. Soneria sonoră va emite un bip.

#### NOTĂ:

În modul de așteptare, funcția de răcire se va opri.

Dacă nu utilizați aparatul pentru o perioadă lungă de timp, scoateți vinul și deconectați unitatea de la sursa de alimentare..



## Tasta Pornit/Oprit

Puteți aprinde sau opri lumina interioară apăsând acest buton (B).

După închiderea ușii timp de 10 secunde, lumina se va stinge automat, astfel încât vinul să nu fie expus la lumină prea mult timp.

## Schimbarea măsurării temperaturii (°F/ °C)

Puteți modifica setarea de afișare a temperaturii de la Fahrenheit la grade Celsius apăsând tasta (H) și invers.

## Reglarea temperaturii

Puteți seta temperatura apăsând butoanele "▲" sau "▼". Când apăsați butonul pentru prima dată, afișajul LED va afișa temperatura actuală setată. Temperatura va crește cu 1°C sau 1°F de fiecare dată când apăsați butonul SUS "▲" și va scădea cu 1°C sau 1°F de fiecare dată când apăsați butonul JOS "▼ butonul".

### NOTĂ:

- *Aparatul nu funcționează corect dacă temperatura setată este mai mare decât temperatura ambiantă.*
- *Intervalul de temperatură este de la 5°C (41°F) la 18°C (64°F).*
- *Temperatura prestabilită din fabrică este de 12°C (54°F).*
- *Când setați o temperatură, setați o temperatură medie pentru întregul compartiment. Poate exista o variație de 2°C (3,6°F) până la 3°C (5,4°F) între rafturile de sus și de jos ale compartimentului.*

## Alarmă de temperatură ridicată

Pentru a evita problema de temperatura care ar putea afecta calitatea vinului, aparatul dispune de o funcție de alarma temperatura ridicata. Când apare o alarmă de temperatură ridicată, puteți anula alarma apăsând tasta Anulare alarmă și scoateți vinul. În acest caz, vă rugăm să contactați serviciul pentru clienți.

### NOTĂ:

*În starea de alarmă de supratemperatura, apăsați tasta Anulare alarmă pentru a ieși din alarma de supratemperatura, sunetul de alarmă se oprește și lumina ▲ se va schimba de la clipire la lumină constantă. Semnul de alarmă se va opri odată ce aparatul se răcește la temperatura necesară.*

*Acest produs conține 2 surse de lumină. Eficiența energetică este clasa G.*

## Alarma usii

Alarma ușii va suna după ce ușa frigiderului este deschisă peste 2 minute.

În cazul alarmei ușii, soneria va suna de 3 ori pe minut și se va opri automat 8 minute mai târziu. Închiderea ușii va anula alarma ușii. Pentru a economisi energie, nu țineți ușa deschisă mult timp când utilizați frigiderul.



## PRIMA UTILIZARE

Înainte de a utiliza dispozitivul, instalați mânerul după cum urmează:

Instrumentele de care veți avea nevoie: șurubelniță Philips

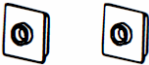

Pieșele din accesorii

Mâner	Șuruburi 2x (2x șuruburi de rezervă)	2x plăci de fixare a mânerului
		

1. Mai întâi deschideți ușa și scoateți garnitura ușii de pe o parte a partea fără balamale.

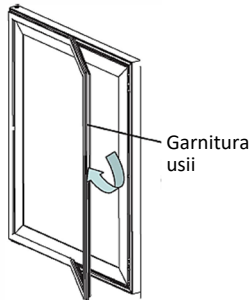
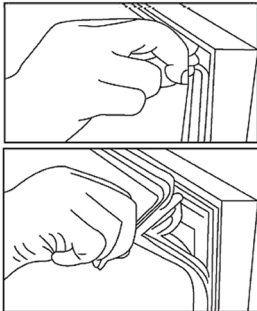

2. Luați mânerul și șuruburile și placa de fixare a mânerului din pachetul de accesorii.
3. Puneți placa de fixare a mânerului în suportul mânerului, cealaltă parte este consistentă.
4. Atașați șurubul cu o șurubelniță magnetică, astfel încât să treacă prin orificiul șurubului din corpul ușii până în jos. Păstrați o anumită presiune.

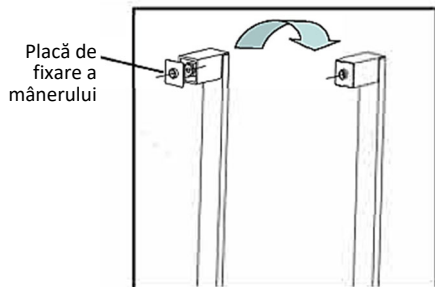

5. Cu oO mână ține mânerul pentru a alinia orificiul mânerului cu șurubul, iar cealaltă mână întoarce șrubelnița și strânge șurubul.  
Nu folosiți o forță prea mare pentru a strânge șurubul!  
Instalarecelălalt șurub în același mod.

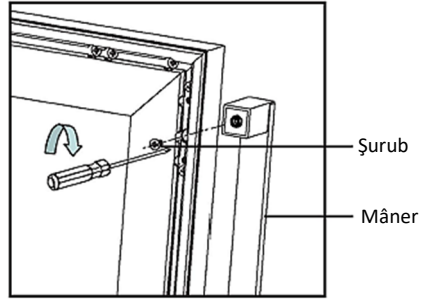

**Acum, răcitorul dvs. de vin este gata de utilizare.**

### Curățare înainte de utilizare

Ștergeți interiorul unității cu o soluție slabă de bicarbonat de sodiu. Clătiți apoi cu apă caldă folosind un burete sau o cârpă „stors”. Spălați rafturile și recipientul de salată în apă caldă cu săpun și uscați complet înainte de a le pune în unitate.

Curățați exteriorul unității cu o cârpă umedă.

Dacă aveți nevoie de mai multe informații, consultați secțiunea Curățare.

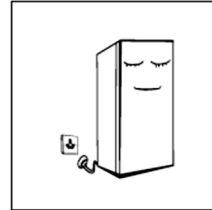

◆ **Înainte de a conecta**

Trebuie să verificați dacă aveți o priză compatibilă cu ștecherul furnizat cu unitatea.

◆ **Înainte de a porni!**

Nu porniți până la o oră după mutarea unității.

Frigiderul va funcționa cu 2 până la 3 ore înainte de a încărca sticlele de vin; frigiderul va funcționa mai mult de 4 ore vara în avans, având în vedere că temperatura ambientală este ridicată.

### Amplasarea sticlelor

Aparatul este echipat cu 5 rafturi cu 8 sloturi fiecare.

Sticlele trebuie așezate pe rafturi așa cum se arată.

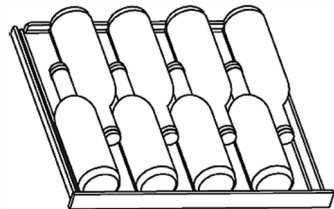

De asemenea, puteți plasa sticle în cele șase fante care sunt situate în partea de jos a frigiderului.

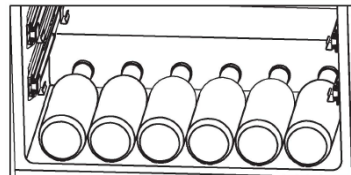

## AVERTIZARE

- Pentru a preveni ca sticlele să se rostogolească și să se spargă, nu trebuie să fie mai mult de 6 sticle plasate în partea de jos a camerei frigorifice, așa cum se arată mai sus.
- Încărcarea maximă a fiecărui tip de raft este de 15 kg.

## Sfaturi pentru păstrarea și păstrarea vinului

- Păstrați vinul la loc întunecat. Ușa este din sticlă dublă întunecată anti UV pentru a proteja vinul de lumină în cazul în care frigiderul este amplasat la lumină naturală.
- Așezați sticlele în așa fel încât dopurile să nu se usuce.
- Evitați să aprindeți lumina aparatului prea des sau pentru o perioadă lungă de timp. Vinul se păstrează mai bine în mediul întunecat.
- Pentru a evita agitarea vinului, manipulați sticlele cu grijă.
- Urmați recomandările și sfaturile din momentul achiziției sau date în documentație privind calitatea, durata și temperatura optimă de păstrare a fiecărei sticle de vin.
- Pastrarea corecta a vinului depinde de varsta acestuia, tipul de struguri, continutul alcoolic si nivelul de fructoza si tanin continut in acesta. În momentul achiziției, verificați dacă vinul este deja învechit sau dacă se va îmbunătăți în timp.

## Diagrama temperaturii de servire a vinului

Toate vinurile se maturizează la aceeași temperatură, care este o temperatură constantă stabilită între 12 ° C (53,6 ° F) și 14 ° C (57,2 ° F). Graficul de mai jos este un grafic indicativ de temperatură pentru a indica cea mai bună temperatură pentru băutura. Temperatura mai scăzută sau mai mare poate afecta timpul și gustul de păstrare.

Tip de vin	Temperatura recomandata
Champagne NV, Spumante, Spumante	6°C (42,8°F)
Semillon alb uscat, Sauvign Blanc	8°C (46,4°F)
Champagne Vintage Chardonnay alb uscat Gewurztraminer Riesling alb uscat, Pinot grigio Sauternes alb dulce, vin de gheață Barsac, recolta târzie	10°C (50°F)
Beaujolais	13°C (55,4°F)
Sweet White Vintage: Sauternes Chardonnay alb Vintage	14°C (57,2°F)
Red Pinot Nair Grenaș roșu.Syrah, Zinfandel, Tempranillo	16°C (60,8°F)
Pinot Noir de epocă roșu	18°C (64,4°F)
Cabernet & Merlot	20°C (68,8°F)

## ÎNTREȚINERE

### Curatenie



**Vă rugăm să deconectați frigiderul-congelator pentru dezghețare și curățare**

Praful din spatele congelatorului și de pe sol trebuie curățat în timp util pentru a îmbunătăți efectul de răcire și a economisi energie.

Interiorul congelatorului trebuie curățat regulat pentru a evita mirosul neplăcut. Pentru curățare se recomandă prosoape moi sau burete înmuiat în apă și detergenți neutri non-corozivi. În cele din urmă, congelatorul va fi curățat cu apă curată și cârpă uscată. Deschideți ușa pentru uscare naturală înainte de a porni alimentarea.

- ◆ Scoateți toate rafturile.
- ◆ Ștergeți interiorul unității cu o soluție slabă de bicarbonat de sodiu și apoi clătiți cu apă caldă folosind un burete sau o cârpă „stors”. Ștergeți complet uscat înainte de a înlocui rafturile și recipientul pentru salate.
- ◆ Folosiți o cârpă umedă pentru a curăța exteriorul, apoi ștergeți cu o lac standard pentru mobilier. Asigurați-vă că ușa este închisă pentru a evita ca lustruirea să ajungă pe garnitura magnetică a ușii sau în interiorul unității.
- ◆ Grila condensatorului din spatele unității și componentele adiacente pot fi aspirate folosind o perie moale (dacă există).

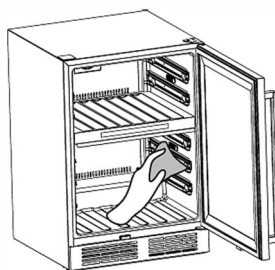

### Sfaturi de curățare

Poate apărea condens pe exteriorul unității. Acest lucru se poate datora unei modificări a temperaturii camerei. Ștergeți orice reziduu de umezeală. Dacă problema continuă, vă rugăm să contactați un tehnician calificat pentru asistență.

Nu folosiți perii dure, bile de oțel curate, perii de sârmă, abrazivi, cum ar fi paste de dinți, solvenți organici (cum ar fi alcool, acetona, ulei de banane etc.), apă clocotită, articole acide sau alcaline, curățați frigiderul, având în vedere că acest lucru poate deteriora suprafața și interiorul frigiderului.

Nu clătiți cu apă pentru a nu afecta proprietățile de izolare electrică. Vă rugăm să utilizați o cârpă uscată când curățați lămpile de iluminat, butonul de control al temperaturii și componentele electrice.

### Schimbați becul

Lampa LED trebuie înlocuită de service autorizat. Vă rugăm să contactați service-ul sau producătorul autorizat.



### Oprire pentru perioade lungi de timp

Cizmele de vin pot fi păstrate câteva ore chiar și vara în caz de pană de curent; se recomandă reducerea frecvenței de deschidere a ușii și nu introduceți alimente proaspete în congelator. Când unitatea nu este utilizată pentru o perioadă lungă de timp, deconectați-l de la rețea, goliți toate alimentele și curățați aparatul. Țineți ușa deschisă pentru a evita mirosul neplăcut.



**Se recomandă funcționarea continuă când congelatorul este pornit. Vă rugăm să nu mutați congelatorul în condiții normale pentru a nu afecta durata de viață a frigiderului.**

## ÎNCĂRTAREA UȘII

**Prudență:** Pentru a evita rănirea dumneavoastră și/sau a proprietății, vă recomandăm să vă asiste cineva în timpul procesului de inversare a ușii.

**Asigurați-vă că aparatul este deconectat și gol.**

**Vă recomandăm să aveți pe cineva care să vă ajute.**

Instrumente necesare: Șurubelniță cu lame încrucișate, cheie de 8 mm, cuțit

**NOTĂ:** Pentru a scoate ușa, este necesar să înclinați aparatul înapoi.

Ar trebui să așezați aparatul pe ceva solid, de exemplu un scaun chiar sub panoul superior, astfel încât să puteți accesa partea de jos a frigiderului.

**NU FACE**așezați aparatul complet plat deoarece acest lucru poate deteriora sistemul de răcire.

### Piesele din accesorii

1x capac pentru orificii pentru șuruburi (dreapta)	1x Piesă pentru orificiul axei din stânga sus

1. Stați răcitorul de vin în poziție verticală, închideți ușa, folosiți un cuțit de chit sau o șurubelniță cu lamă subțire pentru a scoate capacul orificiului șurubului care se află în colțul din stânga sus al răcitorului și desurubați șuruburile speciale cu flanșă care sunt utilizate pentru fixarea celui din dreapta. partea superioară a balamalei printr-un driver de priză de 8 mm sau o cheie (vă rugăm să sprijiniți ușa superioară cu mâna când faceți acest lucru).

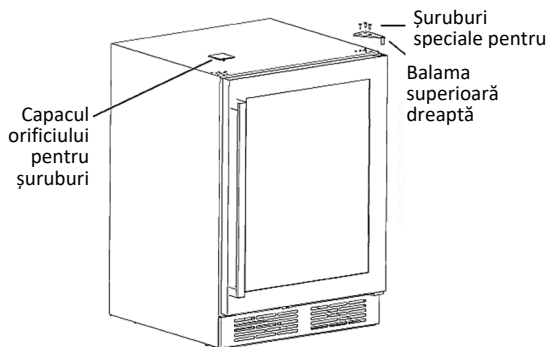

2. Deplasați ușa din balama ridicând cu atenție ușa drept în sus.

**Notă:** Când scoateți ușa, aveți grijă să nu existe șaibe între balama și partea inferioară a ușii superioare care s-ar putea lipi de ușă. Nu pierdeți aceste șaibe.

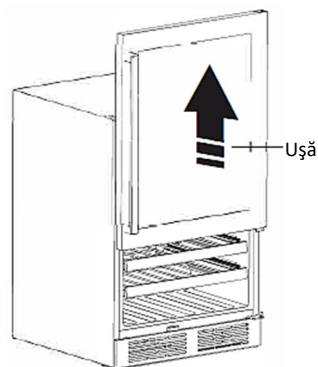

3. Deșurubați șuruburile de fixare a capacului grilei, apoi ridicând și trăgând înapoi, scoateți capacul grilajului de pe carcasa.

**Notă:** Ai grijă de șuruburi. Înregistrați locul și cantitatea șurubului.

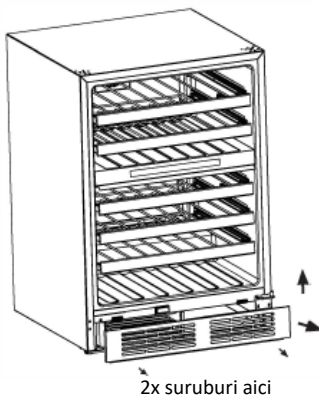

4. Translați balamaua inferioară de la dreapta la stânga dulapului, așa cum se arată.

4.1 Deșurubați șuruburile balamalei din dreapta jos.

**Notă:** Păstrați balamaua pentru utilizare ulterioară.

4.2 Traduceți balamaua din dreapta jos în stânga jos balama, eliberați axa balamalei și instalați-o pe orificiul din stânga, înșurubați axa.

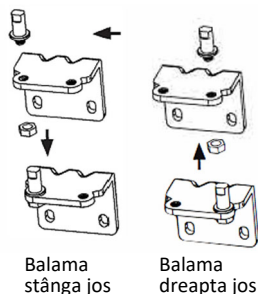

4.3 Instalați partea din stânga jos în partea stângă a dulapului, utilizați șuruburile de fixare



5. Întoarceți capacul grilei de la stânga la dreapta după cum urmează:

5.1. Scoateți-l din fanta din stânga.

5.2. Rotiți-l la 180 de grade.

5.3. Pune-l în fantă din partea dreaptă.

6. Reatașați capacul grătarului la dulapul pentru vin, așa cum se arată.

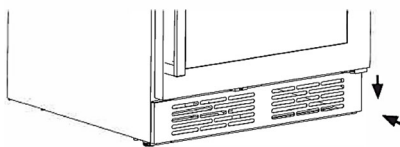
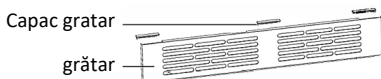

7. Schimbați piesele orificiului axului după cum urmează:

- 7.1. Scoateți partea superioară a orificiului axei din dreapta cu un cuțit sau o șurubelniță cu lamă subțire.
- 7.2. Rotiți ușa la 180 de grade, cu fața spre partea de jos a ușii și îndepărtați partea de armare și suportul magnetului cu șurubelnița.
- 7.3. A pune partea din stânga sus a orificiului axei în orificiul ușii.
- 7.4. Rotiți ușa la 180 de grade, reatașați partea de armare și suportul magnetului folosind aceleași șuruburi.

**Notă:** Manipulați ușa cu grijă. Este fragil.

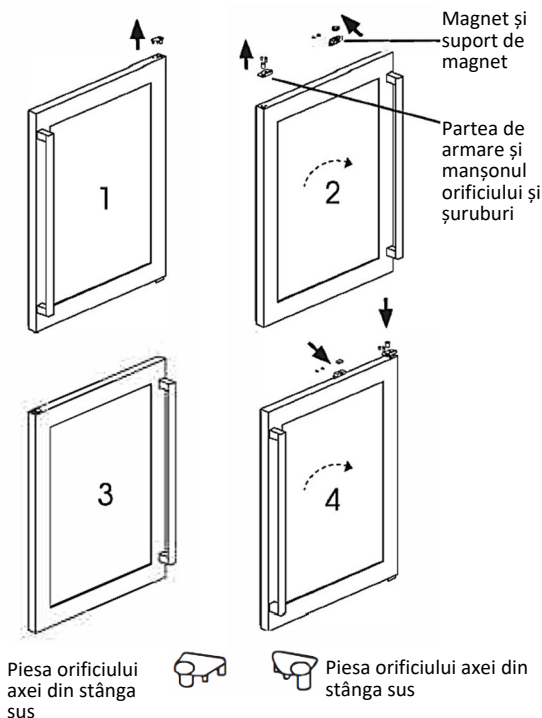

8. Rotiți ușa la 180 de grade, puneți ușa pe dulap folosind balamaua și șuruburile, în partea stângă sus. Folosiți capacul pentru orificii pentru șuruburi (dreapta) pentru a ascunde orificiile din partea dreaptă sus a dulapului pentru vinuri.

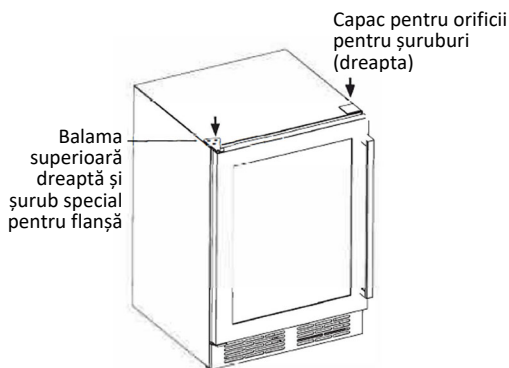

Capac pentru orificii pentru șuruburi (dreapta)

Capac găuri pentru șuruburi (stânga)



## Zgomot în interiorul unității!

Este posibil să observați că unitatea dvs. face niște zgomote neobișnuite. Cele mai multe dintre acestea sunt perfect normale, dar ar trebui să fii conștient de ele!

Aceste zgomote sunt cauzate de circulația lichidului frigorific în sistemul de răcire. A devenit mai pronunțată de la introducerea gazelor fără CFC. Aceasta nu este o defecțiune și nu va afecta performanța unității dumneavoastră. Acesta este motorul compresorului care funcționează, deoarece pompează agentul frigorific în jurul sistemului.

## ÎNTREBĂRI FRECVENTE

Următoarele probleme simple pot fi rezolvate de utilizator. Vă rugăm să sunați la departamentul de service post-vânzare dacă problemele nu sunt rezolvate.

Problemă	Cauza posibilă	Verificați următoarele:
<b>Vinul este prea cald</b>	Temperatura nu este reglată corespunzător. Ușa a fost deschisă pentru o perioadă lungă de timp Aparatul se află lângă o sursă de căldură.	Vă rugăm să căutați în secțiunea „Comenzile afișajului”. Deschideți ușa doar atât timp cât este necesar. Vă rugăm să consultați secțiunea „Instalarea noului dumneavoastră aparat” .
<b>Acumulare puternică de îngheț, eventual și pe garnitura usii</b>	Garnitura ușii nu este etanșă (eventual după schimbarea balamalelor).	Încălziți cu grijă secțiunile care curg din garnitura ușii cu un uscător de păr (nu mai fierbinte de aproximativ 50°C). În același timp, modelați manual etanșarea ușii încălzită astfel încât să se așeze corect.
<b>Zgomote neobișnuite.</b>	Aparatul nu este nivelat. Aparatul atinge peretele sau alte obiecte. O componentă, de exemplu o țevă, din spatele aparatului atinge o altă parte a aparatului sau peretele	Reajustați picioarele. Mișcați ușor aparatul. Dacă este necesar, îndoiiți bine componenta.
<b>Compresorul nu pornește imediat după modificarea temperaturii.</b>	Acest lucru este normal, nu a apărut nicio eroare. Temperatura de reglare este mai mare decât temperatura ambiantă.	Compresorul pornește după o perioadă de timp. Setați temperatura mai mică decât temperatura ambiantă, așa cum obișnuiți.
<b>Apa pe podea</b>	Orificiul de scurgere a apei este blocat.	Consultați secțiunea „Curățare și îngrijire”.

**Sfaturi calde:**

- ◆ Dulapul poate emite căldură în timpul funcționării, în special vara, aceasta este cauzată de radiația condensatorului și este un fenomen normal.
- ◆ Condens: fenomenul de condens va fi detectat pe suprafața exterioară și pe garniturile ușii unității atunci când umiditatea ambientală este mare, acesta este un fenomen normal, iar condensul poate fi șters cu un prosop uscat.
- ◆ Sunetul fluxului de aer: Agenții frigorifici care circulă în conductele de agent frigorific vor produce erupții de sunet și mormăituri, ceea ce este normal, nu afectează efectul de răcire.
- ◆ Buzz: Buzz va fi generat de pornirea compresorului, special la pornire sau oprire.
- ◆ zgomot: supapa solenoidală sau supapa comutatorului electric va zbuciuma, ceea ce este un fenomen normal și nu afectează funcționarea.

**Sfaturi pentru economisirea energiei**

Încercați să nu deschideți ușa prea des, mai ales când vremea este umedă și caldă. După ce deschideți ușa, închideți-o cât mai curând posibil.

Verificați din când în când dacă aparatul este suficient de ventilat (circularea adecvată a aerului în spatele aparatului).

În condiții normale de temperatură, vă rugăm să aranjați termostatul la setarea de mijloc.

Înainte de a încărca aparatul cu pachete de alimente proaspete, asigurați-vă că acestea sunt răcite la temperatura ambiantă.

Dacă este vorba despre condensatorul exterior, peretele din spate trebuie să fie întotdeauna curat, fără praf sau orice impurități.

- ◆ Aparatul trebuie amplasat în cea mai răcoroasă zonă a încăperii, departe de aparatele care produc căldură sau de conductele de încălzire și ferit de lumina directă a soarelui.
- ◆ Lăsați alimentele fierbinți să se răcească la temperatura camerei înainte de a le introduce în aparat.
- ◆ Supraîncărcarea aparatului forțează compresorul să funcționeze mai mult.
- ◆ Scoateți cât mai multe articole necesare simultan și închideți ușa cât mai curând posibil

## Piese de schimb

Pieseile comandate din următorul tabel pot fi achiziționate de la canal:

Piesa comandata	Furnizat de	Timp minim necesar pentru furnizare
Termostat	Personal profesionist de întreținere	La cel puțin 7 ani de la lansarea pe piață a ultimului model
Senzori de temperatura	Personal profesionist de întreținere	La cel puțin 7 ani de la lansarea pe piață a ultimului model
Plăci cu circuite imprimate	Personal profesionist de întreținere	La cel puțin 7 ani de la lansarea pe piață a ultimului model
Surse de lumină	Personal profesionist de întreținere	La cel puțin 7 ani de la lansarea pe piață a ultimului model
Mânerile ușilor	Personal profesionist de întreținere și utilizatori finali	La cel puțin 7 ani de la lansarea pe piață a ultimului model
Balamale de ușă	Personal profesionist de întreținere și utilizatori finali	La cel puțin 7 ani de la lansarea pe piață a ultimului model
Tavi	Personal profesionist de întreținere și utilizatori finali	La cel puțin 7 ani de la lansarea pe piață a ultimului model
Coș	Personal profesionist de întreținere și utilizatori finali	La cel puțin 7 ani de la lansarea pe piață a ultimului model
Coșuri pentru uși	Personal profesionist de întreținere și utilizatori finali	La cel puțin 7 ani de la lansarea pe piață a ultimului model

## Clasele de climă

Pentru clasa de climă a dispozitivului dvs., consultați eticheta de evaluare de pe dispozitiv.

Clasă	Simbol	Temperatura medie a mediului (°C)
temperat extins	SN	+ 10 până la + 32
Temperat	N	+ 16 până la + 32
Suptropical	SF	+ 16 până la + 38
Tropical	T	+ 16 până la + 43

- ◆ Temperat extins: acest aparat frigorific este destinat utilizării la temperaturi ambientale cuprinse între 10 C și 32 C;
- ◆ Temperat: acest aparat frigorific este destinat a fi utilizat la temperaturi ambientale cuprinse între 16 C și 32 C;
- ◆ Subtropical: acest aparat frigorific este destinat a fi utilizat la temperaturi ambientale cuprinse între 16 C și 43 C.
- ◆ Tropical: acest aparat frigorific este destinat utilizării la temperaturi ambientale cuprinse între 16 °C și 43 °C

## Eliminarea, Declarația de conformitate UE

### Eliminarea echipamentelor electrice și electronice



Pentru a ne proteja mediul și pentru a recicla cât mai complet posibil materiile prime utilizate, consumatorul este rugat să returneze echipamentele inutilizabile în sistemul public de colectare a materialelor electrice și electronice.

Simbolul tăiat indică faptul că acest produs trebuie returnat la punctul de colectare a deșeurilor electronice pentru a recicla materiile prime cât mai bine

posibil.

Prin asigurare acestui lucru pentru acest produs, veți preveni posibilele efecte negative asupra mediului și sănătății umane, care altfel ar fi cauzate din cauza eliminării necorespunzătoare a produsului respectiv. Reciclând materiile prime din acest produs, veți ajuta la păstrarea unui mediu sănătos și a resurselor naturale.

Pentru informații detaliate despre colecția de produse EE contactați M SAN Grupa dd sau distribuitorul de la care ați achiziționat produsul.

### Declarația de conformitate a ue

Acest dispozitiv este fabricat în conformitate cu standardele europene aplicabile și în conformitate cu toate directivele și reglementările aplicabile.



Declarația UE de conformitate poate fi descărcată de pe următorul link:  
[www.msan.hr/dokumentacijaartikala](http://www.msan.hr/dokumentacijaartikala)

### Fișă cu informații despre produs

Date despre foaia de informații despre produs introduse în baza de date EPREL

Pentru mai multe informații și foaia de informații despre produs, vă rugăm să scanați codul QR sau să vizitați site-ul web Vivax:  
[www.vivax.com](http://www.vivax.com)





**MODEL**

**SERIE PRODUS**

**DATA VÂNZĂRII**

**NUMĂR FACTURĂ**

**SEMNAȚURĂ ȘI STAMPILĂ**

**Stimate client,**

Îți mulțumim pentru achiziția produsului tău Vivax și sperăm că ești mulțumit de alegerea făcută. Dacă produsul tău are nevoie de reparații pe perioada garanției, te rugăm să contactezi vânzătorul sau să ne contactezi folosind datele de contact de mai jos.

**TE RUGĂM SĂ CITEȘTI CU ATENȚIE INSTRUCȚIUNILE DE UTILIZARE!**

M SAN Grupa d.o.o.. garantează că acest produs nu are defecte de fabricație și nici defecte ale materialelor.

**CONDIȚII DE GARANȚIE:**

1. Consumatorul are dreptul la măsuri corective din partea vânzătorului, fără costuri, în caz de neconformitate a bunurilor, iar aceste măsuri corective nu sunt afectate de prezenta garanție comercială.
2. Garanția este valabilă conform condițiilor prezentate în tabelul de mai jos, de la data vânzării pe factură. În cazul în care produsul dumneavoastră nu funcționează corect în perioada de garanție o unitate de service agreată și autorizată de către M SAN Grupa d.o.o. Service Centre va readuce produsul la conformitate gratuit.

<b>60 LUNI (5 ani)</b>	<b>FRIGIDERE, CONGELATOARE VERTICALE ȘI HORIZONTALE</b>
<b>24 LUNI (2 ani)</b>	<b>TELEVIZOARE, AUDIO, CEASURI SMART ARAGAZE INDEPENDENTE, MASINI DE SPALAT SI USCATOR DE RUFELA, MASINI DE SPALAT VASE, HOTE DE BUCATARIE CUPTOARE SI PLAITE INCORPORABILE, HOTE DE BUCATARIE INCALZITOARE DE APA ELECTROCASNICE MICI</b>

3. Repararea sau înlocuirea produsului va fi făcută în cadrul unei perioade de timp rezonabile, stabilite de comun acord între vânzător și consumator. Perioada de timp stabilită nu poate depăși 15 zile calendaristice de la data la care consumatorul a adus la cunoștință vânzătorului, lipsa de conformitate a produsului.
4. În cazul lipsei conformității, consumatorul are dreptul de a solicita vânzătorului, ca măsură reparatorie, repararea produsului sau înlocuirea acestuia, în fiecare caz fără plată, exceptând situația în care solicitarea este imposibilă sau disproporționată, luând în considerare toate circumstanțele, inclusiv următoarele: a) valoarea bunurilor în cazul în care nu ar fi existat neconformitatea; b) gravitatea neconformității sau c) dacă măsura corectivă alternativă ar putea fi executată fără vreun inconvenient semnificativ pentru consumator.
5. În cadrul termenului de garanție, vânzătorul, prin unitățile service Electrolux indicate în anexă: repară, înlocuiește sau restituie contravaloarea produsului, după caz, în conformitate cu prevederile legale, fără nici un cost din partea consumatorului. Consumatorul are dreptul și la despăgubiri pentru pierderile suferite ca urmare a deficiențelor constatate în cadrul termenului de garanție.
6. Reparația în garanție a produsului va fi onorată doar în cazul în care prezentați factura de achiziție a produsului și acest certificat de garanție. M SAN Grupa d.o.o. Service Centre își rezervă dreptul de a refuza reparația în garanție a produsului dacă nu sunt îndeplinite cerințele conform legilor în vigoare.
7. Acest certificat de garanție nu este valabil pentru alte defecte decât cele ale materialelor sau de producție și în mod explicit nu acopera:
  - Revizii periodice, ajustări, mentenanță și înlocuiri de piese sau componente datorate uzurii normale a produsului;
  - Deteriorări ale produsului cauzate de accidente, neglijență în utilizare, modificări de orice natură, utilizare de piese sau componente neautorizate, utilizare necorespunzătoare, instalare necorespunzătoare, ambalare necorespunzătoare;
  - Deteriorări cauzate de fulgere, apă, foc, acte de război, acte de vandalism, diferențe de tensiune electrică, ventilație incorectă, sau altă cauză care nu este și nu poate fi controlată de către M SAN Grupa d.o.o.;
  - Produse care au seria modificată, ștersă, lipsă sau ilizibilă.
  - Nerespectarea instrucțiunilor de folosire prezentate în manualul de utilizare al produsului.
8. M SAN Grupa d.o.o. nu este responsabilă pentru orice daună suferită de orice produs utilizat în conexiune cu acest produs, precum și fișierele de orice fel stocate sau utilizate de acestea.
9. Acest certificat de garanție este oferit persoanei care a achiziționat legal acest produs pentru toate perioada de 24 luni.

10. Această garanție constituie singurul remediu al cumpărătorului. M SAN Grupa d.o.o. nu va fi răspunzător pentru niciun cost de reparație sau înlocuire sau orice daune sau pierderi legate direct sau indirect de utilizarea defectuoasă a produsului.
11. Acest certificat de garanție este valabil doar pentru produsele achiziționate din țările menționate în acest document.
12. Acest certificat de garanție nu se aplică pentru accesorii, lămpi, filtre, piese de schimb sau orice altă componentă considerată consumabil.
13. Declarația de conformitate EU poate fi descărcată cu ușurință accesând site-ul: [www.msan.hr/dokumentacijaartikala](http://www.msan.hr/dokumentacijaartikala)

Importator în EU:

**M SAN GRUPA d.o.o., Dugoselska ulica 5,10372 Rugvica, Croatia**  
 Tel: +385 1 3654-961, E-mail: [info@mrsevis.hr](mailto:info@mrsevis.hr), Web: [www.vivax.com](http://www.vivax.com)

<b>DATA INTRARE IN SERVICE</b>		
<b>DATA REPARAȚIE</b>		
<b>DATA INTRARE IN SERVICE</b>		
<b>DATA REPARAȚIE</b>		
<b>DATA INTRARE IN SERVICE</b>		
<b>DATA REPARAȚIE</b>		

**Unitate de service Autorizata**

**Depanero S.R.L.**

**Șoseaua Virtuții nr. 148, sector 6, București**

**E-mail: [service@depanero.ro](mailto:service@depanero.ro)**

**Telefon : +40 742 726 843**

Pentru o rezolvare rapida si eficienta legata de garantia produsului te rugam sa urmezi instructiunile de mai jos:

1. Acceseaza link-ul: <https://www.depanero.ro>  
Completeaza toate datele solicitate:
2. Numele tau si nr. facturii
3. Data facturii si denumirea produsului pe care doresti sa il trimiti in service
4. Data si adresa de la care sa fie preluat produsul de catre firma de curierat
5. Completeaza cu informatii despre defectul reclamat
6. Selecteaza „Trimite”.
  - Curierul va prelua produsul defect;
  - Noi vom repara produsul conform conditiilor de garantie;
  - Produsul va fi inapoiat catre tine prin curier.

Acceseaza <https://www.depanero.ro>, sectiunea Afla in ce stadiu este produsul tau ca sa urmaresti statusul, inclusiv e-mailurile pe care le primesti cu privire la situatia produsului tau

**TV/AUDIO**

*Durata medie de utilizare 7 ani. Disponibilitate minima garantata pentru piesele de schimb si actualizarile pentru software si firmware 8 ani de la iesirea produsului din productie*

**ELECTROCASNICE MARI**

*Durata medie de utilizare 5 ani. Disponibilitate minima garantata pentru piesele de schimb 7 ani de la iesirea produsului din productie*

**ELECTROCASNICE MICI**

*Durata medie de utilizare 4 ani.*



**VIVAX**