

# VIVAX

*Made for you*

**TTL-93E**

**DE**

Bedienungsanleitung





## Inhalt

### ■ Sicherheitshinweise

- Bedeutung der Sicherheitswarnsymbole
- Warnungen im Zusammenhang mit Elektrizität
- Verwandte Warnhinweise zur Verwendung
- Warnungen im Zusammenhang mit Platzierungselementen
- Warnhinweise zur Entsorgung
- Wartungs- und Transportwarnungen

### ■ Verwenden

- Namen der Komponenten
- Interieur Zubehör
- Betrieb
- Der erste Start

### ■ Wartung

- Reinigung
- Auftauen
- Für längere Zeit abschalten

### ■ Häufig gestellte Fragen

### ■ Türumkehr

### ■ Tipps zum Energiesparen

### ■ Entsorgung, EU-Konformitätserklärung

## LIEBER KUNDE:

Vielen Dank für den Kauf dieses Gefrierschranks. Um sicherzustellen, dass Sie mit Ihrem neuen Gefrierschrank optimale Ergebnisse erzielen, nehmen Sie sich bitte die Zeit, die einfachen Anweisungen in dieser Broschüre durchzulesen.

Bitte achten Sie darauf, dass das Verpackungsmaterial den aktuellen Umwelanforderungen entsprechend entsorgt wird.

Wenn Sie Gefriergeräte entsorgen, wenden Sie sich bitte an Ihre örtliche Abfallentsorgungsabteilung, um Ratschläge zur sicheren Entsorgung zu erhalten. Dieses Gerät darf nur für den vorgesehenen Zweck verwendet werden.

Bitte lesen Sie diese Anweisungen sorgfältig durch, bevor Sie den Kühlschrank installieren und einschalten. Der Hersteller ist nicht für unsachgemäßen Gerätegebrauch verantwortlich.

Befolgen Sie die Gebrauchsanweisung. Entsorgen Sie die Anleitung an einem bekannten und sicheren Ort, um sie für den Fall einer erneuten Verwendung aufzubewahren.

## Sicherheitshinweise

### Bedeutung der Sicherheitswarnsymbole



Verbot  
Symbole

Die Symbole weisen auf verbotene Dinge hin und solche Verhaltensweisen sind verboten. Die Nichtbeachtung der Anweisungen kann zu Produktschäden führen oder die persönliche Sicherheit der Benutzer gefährden.



Warnung  
Symbole

Die Symbole weisen auf Dinge hin, die beachtet werden müssen, und diese Verhaltensweisen müssen gemäß den Betriebsanforderungen strikt ausgeführt werden. Die Nichtbeachtung der Anweisungen kann zu Produktschäden führen oder die persönliche Sicherheit der Benutzer gefährden.



Notiz  
Symbole

Die Symbole weisen auf Dinge hin, die besonders beachtet werden müssen. Diese Verhaltensweisen müssen besonders beachtet werden. Es sind entsprechende Vorsichtsmaßnahmen erforderlich, da es sonst zu leichten oder mittelschweren Verletzungen oder Schäden am Produkt kommen kann.

### VORSICHT:

- Dieses Gerät ist nicht für den Gebrauch durch Personen (einschließlich Kinder) mit eingeschränkten physischen, sensorischen oder geistigen Fähigkeiten oder Mangel an Erfahrung und Wissen bestimmt, es sei denn, sie werden von einer für ihre Sicherheit verantwortlichen Person beaufsichtigt oder erhalten Anweisungen zur Verwendung des Geräts.
- Dieses Gerät kann von Kindern ab 8 Jahren und von Personen mit eingeschränkten physischen, sensorischen oder geistigen Fähigkeiten oder Mangel an Erfahrung und Wissen verwendet werden, wenn sie beaufsichtigt werden oder Anweisungen zur sicheren Verwendung des Geräts

erhalten und die damit verbundenen Gefahren verstehen.

- Kinder dürfen nicht mit dem Gerät spielen.
- Das Be- und Entladen von Kühlgeräten ist Kindern im Alter von 3 bis 8 Jahren gestattet.
- Reinigung und Benutzerwartung dürfen nicht von Kindern ohne Aufsicht durchgeführt werden.
  
- Dieses Gerät ist für den Einsatz im Haushalt und ähnlichen Anwendungen vorgesehen, beispielsweise:
  - Personalküchenbereiche in Geschäften, Büros und anderen Arbeitsumgebungen;
  - von Kunden in Hotels, Motels und anderen Wohnumgebungen, Bauernhäusern;
  - Bed & Breakfast-Umgebungen.

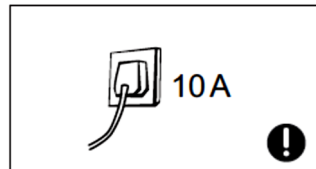
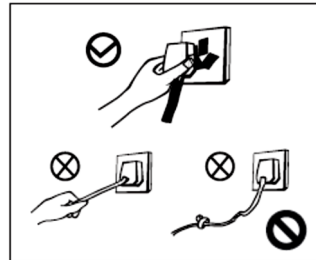

**Warnungen im Zusammenhang mit Elektrizität**

- Ziehen Sie nicht am Netzkabel, wenn Sie den Netzstecker aus der Steckdose ziehen. Fassen Sie den Stecker fest an und ziehen Sie ihn direkt aus der Steckdose.
- Stecken Sie den Netzstecker niemals mit feuchten oder nassen Händen ein bzw. aus, um die Gefahr eines Stromschlags zu vermeiden.
- Um eine sichere Verwendung zu gewährleisten, dürfen Sie das Netzkabel auf keinen Fall beschädigen. Verwenden Sie das Gerät nicht, wenn das Netzkabel beschädigt oder der Stecker abgenutzt ist.

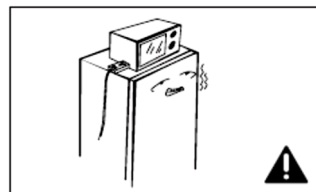
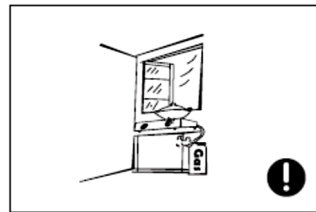

- Abgenutzte oder beschädigte Netzkabel müssen in vom Hersteller autorisierten Wartungsstationen ausgetauscht werden.
- Bitte verwenden Sie eine dedizierte geerdete Steckdose mit mindestens 10 A und teilen Sie die Steckdose nicht mit anderen Elektrogeräten.
- Verwenden Sie keine Verlängerungskabel oder externe Zeitschaltuhren.
- Das Netzkabel muss fest mit der Steckdose verbunden sein, da es sonst zu Bränden kommen kann. Ziehen Sie nicht am Netzkabel und biegen Sie es nicht fest.
- Bitte achten Sie darauf, dass der Erdungskontakt der Steckdose über eine zuverlässige Erdungsleitung verfügt.
- Der Kühlschrank benötigt Wechselstrom mit 220–240 V/50 Hz. Spannungsschwankungen im Bereich von 220–240  $\pm$ 10 % V führen zu Fehlfunktionen oder sogar Schäden. Daher muss zusammen mit dem Wechselstrom ein automatischer Spannungsregler mit 750 W installiert werden.

### Verwandte Warnhinweise zur Verwendung



**VORSICHT**  
**Brandgefahr!**

• Der Kühlschrank enthält das Kältemittel R600a und eine Cyclopentan-Isolierung. Die Gasart ist auf dem Etikett im Kühlschrank angegeben. Gas ist völlig umweltfreundlich, R600 ist ein natürliches Gas und völlig harmlos, aber entflammbar. Achten Sie beim Transport und bei der Installation des Geräts darauf, dass keine Teile (Komponenten) des Kühl- oder Gefrierschranks beschädigt werden. Vermeiden Sie im Schadensfall offene Flammen oder den Kontakt des Geräts mit heißen Quellen und lüften Sie sofort den Raum, in dem sich das Gerät befindet. Ziehen Sie den Stecker des Kühlschranks und anderer Elektrogeräte nicht, da Funken einen Brand verursachen könnten.

- Aus Sicherheitsgründen wird davon abgeraten, Regler, Reiskocher, Mikrowellenherde und andere Geräte oben im Kühlschrank zu platzieren. Die vom Hersteller empfohlenen Geräte sind nicht im Lieferumfang enthalten. Verwenden Sie keine Elektrogeräte in der Speisekammer.
- Der eigenmächtige Abriss oder Umbau des Kühlschranks ist nicht verboten. Es ist verboten, die Kältemittelleitungen zu beschädigen und die Reparatur und Wartung des Kühlschranks muss von Fachleuten durchgeführt werden.
- Um Gefahren zu vermeiden, müssen beschädigte Netzkabel vom Hersteller, seiner Wartungsabteilung oder entsprechendem Fachpersonal ausgetauscht werden.
- Der Bereich um die Geräte herum bzw. die eingebettete Struktur darf nicht blockiert werden, während für eine gute Belüftung gesorgt werden muss.
- Die Lücken zwischen den Kühlschranktüren und zwischen Türen und Kühlschrankkorpus sind klein. Achten Sie darauf, Ihre Hand nicht in diese Bereiche zu stecken, um ein Einklemmen der Finger zu vermeiden. Gehen Sie beim Ausschalten der Kühlschranktür vorsichtig vor, um herunterfallende Gegenstände zu vermeiden.
- Um Erfrierungen zu vermeiden, legen Sie bei laufendem Kühlschrank keine Lebensmittel oder Behälter in das Gefrierfach, insbesondere keine Metallbehälter.

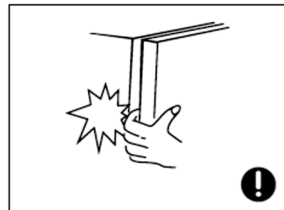
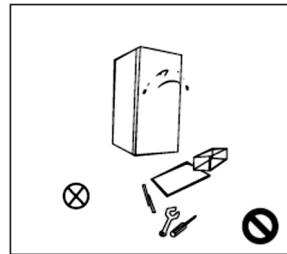

- Erlauben Sie Kindern nicht, in den Kühlschrank zu steigen oder darauf zu klettern. Dadurch wird verhindert, dass Kinder im Kühlschrank oder anderen Elektrogeräten eingeschlossen werden oder durch den herabfallenden Kühlschrank verletzt werden.



- Besprühen oder waschen Sie den Kühlschrank nicht.
- Stellen Sie den Kühlschrank nicht an einen feuchten Ort, wo er leicht mit Spritzwasser in Berührung kommt, um die elektrischen Isoliereigenschaften des Kühlschranks nicht zu beeinträchtigen.

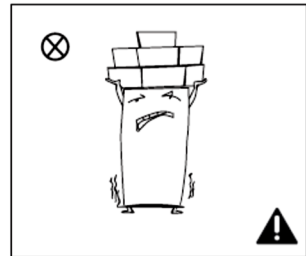

- Stellen Sie keine schweren Gegenstände auf den Kühlschrank, da diese beim Öffnen der Tür herunterfallen und es zu versehentlichen Verletzungen kommen kann.
- Bei Stromausfall oder Reinigung bitte den Netzstecker ziehen.
- Schließen Sie den Gefrierschrank innerhalb von fünf Minuten nicht an die Stromversorgung an, um eine Beschädigung des Kompressors durch aufeinanderfolgende Starts zu vermeiden.



## Warnungen im Zusammenhang mit der Platzierung von Artikeln

- Legen Sie keine brennbaren, explosiven, flüchtigen und stark ätzenden Gegenstände in den Kühlschrank, um Produktschäden oder Brandunfälle zu vermeiden.

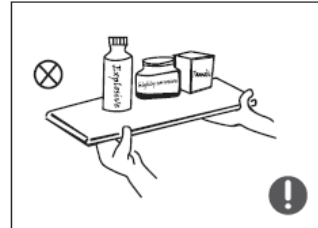

- Um Brände zu vermeiden, stellen Sie keine brennbaren Gegenstände in die Nähe des Kühlschranks.

- Bei diesem Produkt handelt es sich um einen Haushaltskühlschrank, nur zur Lagerung von Lebensmitteln geeignet. Haushaltskühlschränke dürfen gemäß nationalen Normen nicht für andere Zwecke, wie etwa die Lagerung von Blut, Medikamenten oder biologischen Produkten, verwendet werden.

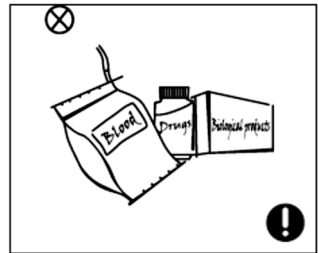

- Lagern Sie keine explosiven Stoffe wie Aerosoldosen mit brennbarem Treibmittel in diesem Gerät

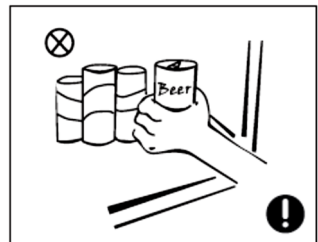

- Legen Sie keine Gegenstände wie Glasflaschen oder verschlossene Behälter mit Flüssigkeiten wie Flaschenbier und -getränke in den Gefrierschrank, um ein Platzen und andere Verluste zu vermeiden.

- Essen Sie kein Eis, das Sie aus dem Gefrierschrank genommen haben.

- Berühren Sie gefrorene Lebensmittel nicht mit nassen Händen. Verzehren Sie gefrorene Lebensmittel nicht sofort.

## WARNHINWEISE

- **WARNUNG** Halten Sie die Lüftungsöffnungen im Gerätegehäuse oder in der Einbaukonstruktion frei.
- **WARNUNG** Den Kältemittelkreislauf nicht beschädigen.
- **WARNUNG** Verwenden Sie keine mechanischen Geräte oder andere Mittel, um den Abtauvorgang zu beschleunigen, außer denen, die vom Hersteller empfohlen werden.
- **WARNUNG** Verwenden Sie in den Lebensmittellagerfächern des Geräts keine Elektrogeräte, es sei denn, es handelt sich um den vom Hersteller empfohlenen Typ.
- Nach dem Gebrauch und vor der Durchführung von Wartungsarbeiten am Gerät muss das Gerät vom Stromnetz getrennt werden.
- Wenn das Netzkabel beschädigt ist, muss es durch den Hersteller, seinen Kundendienst oder eine ähnlich qualifizierte Person ersetzt werden, um Gefährdungen zu vermeiden.
- Bitte entsorgen Sie den Kühl-Gefrierschrank entsprechend den örtlichen Vorschriften, da dieser brennbare Treibgase und Kühlmittel verwendet.
- Bitte beachten Sie bei der Entsorgung des Geräts die örtlichen Vorschriften hinsichtlich des entflammaren Kühlmittels und Treibgases. Bevor Sie das Gerät verschrotten, nehmen Sie bitte die Türen ab, um zu verhindern, dass sich Kinder darin einschließen.
- **WARNUNG:** Achten Sie beim Aufstellen des Gerätes darauf, dass das Netzkabel nicht eingeklemmt oder beschädigt wird.
- **WARNUNG:** Platzieren Sie keine Mehrfachsteckdosen oder tragbaren Netzteile an der Rückseite des Geräts.
- Verwenden Sie keine Verlängerungskabel oder nicht geerdete Adapter (mit zwei Stiften).

**Platzierung**

Entfernen Sie vor der Inbetriebnahme des Kühlschranks sämtliche Verpackungsmaterialien, einschließlich Bodenpolster, Schaumstoffpolster und Klebebänder aus dem Kühlschrankinneren und ziehen Sie die Schutzfolie von der Tür und dem Kühlschrankkorporus (sofern vorhanden) ab.

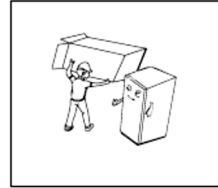

Halten Sie sämtliche Verpackungsmaterialien von Kleinkindern fern. Lassen Sie Kinder nicht mit Verpackungen spielen.

Vor Hitze schützen und direkte Sonneneinstrahlung vermeiden. Stellen Sie den Gefrierschrank nicht an feuchte oder nasse Orte, um Rost oder eine Verringerung der Isolierwirkung zu vermeiden.

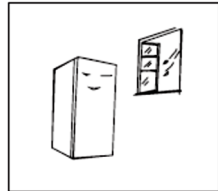

Der Kühlschrank wird an einem gut belüfteten Ort im Innenbereich aufgestellt. Der Boden muss eben und stabil sein (bei Instabilität das Rad nach links oder rechts drehen, um die Nivellierung anzupassen).

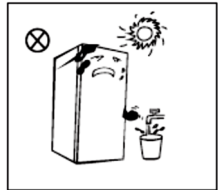

Bei den freistehenden Geräten handelt es sich nicht um Einbaugeräte, diese sind nicht für den Einsatz als Einbaugerät bestimmt.

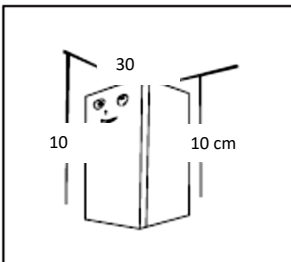

Der obere Bereich des Kühlschranks muss größer als 30 cm sein und die Abstände zu beiden Seiten und zur Rückseite müssen mehr als 10 cm betragen, um das Öffnen und Schließen sowie die Wärmeableitung zu erleichtern.

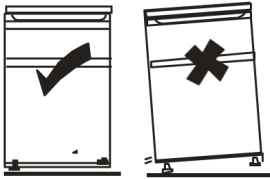

**WICHTIG:** Kühl- oder Gefrierschrank müssen so aufgestellt werden, dass alle FüÙe fest auf dem Boden stehen.

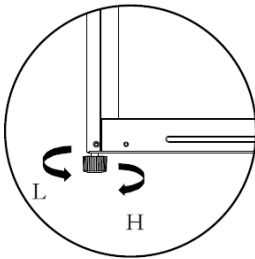

Stellen Sie das Gerät mit den NivellierfüÙen richtig auf. Das Gerät muss aufrecht und stabil stehen!

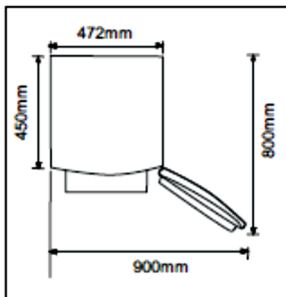

Bitte lassen Sie genügend Platz, um ein problemloses Öffnen und Entnehmen der Schublade zu gewährleisten.

**BxT ≥ 900 × 800mm**

Die angegebenen Abmessungen dienen nur als Referenz

### Warnhinweise zur Entsorgung



Das Kühlmittel R600a und der Cyclopentan-Schaumstoff des Kühlschranks sind brennbare Materialien. Ausrangierte Kühlschränke sollten von Feuerquellen isoliert werden und dürfen nicht verbrannt werden.



Um Umweltschäden oder andere Gefahren zu vermeiden, übergeben Sie den Gefrierschrank bitte zur Entsorgung an qualifizierte Recyclingunternehmen.

### **GEFAHR: KINDER KÖNNEN SICH EINFANGEN**

Entfernen Sie bitte die Kühlschrantür und die Regale. Diese müssen ordnungsgemäß platziert werden, um Unfälle durch Kinder zu vermeiden, die in den Kühlschrank gelangen und darin spielen.

Soll dieses Gerät einen alten Kühlschrank mit Schloss ersetzen, entfernen Sie aus Sicherheitsgründen das Schloss, um spielende Kinder vor Ihrem eigenen Schloss zu schützen.

## Wartung

Das Gerät sollte von einem autorisierten Techniker gewartet werden und es sollten nur Originalersatzteile verwendet werden. Versuchen Sie unter keinen Umständen, das Gerät selbst zu reparieren. Von unerfahrenen Personen durchgeführte Reparaturen können zu Verletzungen oder schweren Fehlfunktionen führen. Wenden Sie sich an einen qualifizierten Techniker.

Verdecken Sie die Positionen des Luftauslasses und des Rücklufteinlasses des Kühlschranks nicht

Bewahren Sie keine Lebensmittel mit höheren Temperaturen in der Nähe des Temperatursensors auf.

Nehmen Sie die Schublade aus dem Gefrierfach des Kühlschranks heraus und legen Sie die Lebensmittel direkt auf die Glastrennwand

## Transport

Das Gerät sollte im Originalkarton mit Unterteilungen oder in ein weiches Tuch eingewickelt transportiert werden.

Durch falsche Verpackung kann es zu Beschädigungen der Geräteaußenfläche kommen.

Bevor Sie den Kühlschrank bewegen, entfernen Sie bitte sämtliche Gegenstände aus dem Kühlschrank und befestigen Sie die Glastrennwände, Obst- und Gemüsebehälter sowie die Gefrierschubladen mit Ventilen, damit sich die Tür während des Transports nicht öffnet.

Halten Sie das Gerät beim Bewegen an den Seiten oder am Boden fest. Unter keinen Umständen darf es an den Kanten der oberen Oberfläche angehoben werden.

Den Kühlschrank nicht auf den Kopf stellen, horizontal aufstellen oder rütteln, Der Tragewinkel darf nicht größer als 45° sein

### NOTIZ:

**JEDLICHE STÖRUNGEN ODER SCHÄDEN, DIE WÄHREND DES LADENS, ENTLADENS ODER TRANSPORTS ENTSTEHENPORT NACH DER LIEFERUNG DES PRODUKTS AN DEN KUNDEN IST NICHT DURCH DIEGARANTIE.**

**Gefrierschrank verwenden**

**Namen der Komponenten**

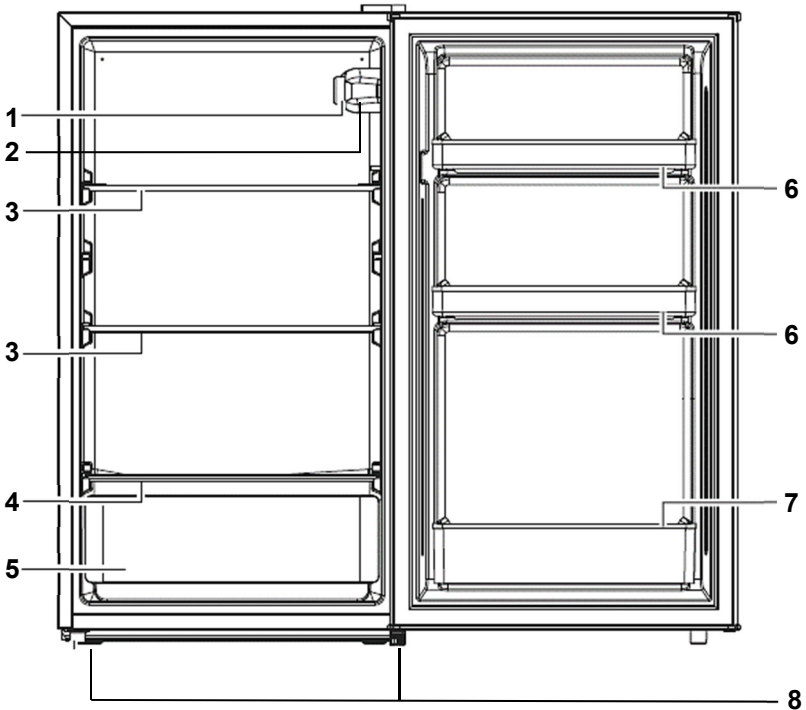

- |                          |                       |
|--------------------------|-----------------------|
| 1. Thermostat            | 5. Gemüsekorb         |
| 2. Lampe (Option)        | 6. Kleines Türfach    |
| 3. Glasablage            | 7. Tür-Flaschenablage |
| 4. Schubladen-Glasablage | 8. Verstellbare Beine |

**Am energieeffizientesten sind Schubladen, Lebensmittelbehälter, Regale usw., die entsprechend der Position im obigen Bild platziert werden.**

\* Alle Abbildungen in dieser Bedienungsanleitung dienen nur zur Veranschaulichung. Weitere Einzelheiten entnehmen Sie bitte Ihrem individuellen Gerät.

## Innenausstattung:

Im Lieferumfang Ihres Geräts sind verschiedene Ablageflächen aus Glas oder Kunststoff enthalten – die Kombinationen sind bei verschiedenen Modellen unterschiedlich.

Eine der vollflächigen Glasablageflächen sollten Sie immer in die unterste Führung oberhalb der Obst- und Gemüsebehälter schieben und dort belassen. Ziehen Sie dazu die Ablagefläche soweit nach vorne, bis Sie diese nach oben bzw. unten schwenken und herausnehmen können.

Um den Boden auf einer anderen Höhe einzuschieben, gehen Sie bitte umgekehrt vor.

Um das Volumen des Frischhaltefachs und des Gefrierfachs optimal zu nutzen, kann der Benutzer je nach täglichem Gebrauch ein oder mehrere Regale bzw. Schubladen aus dem Gerät entfernen.

## Kühl- und Gefrierfach (falls bei Ihrem Modell vorhanden)

Das Kühlfach im Kühlschrank eignet sich zum Kühlen von Lebensmitteln wie Obst, Gemüse, Getränken und anderen Lebensmitteln, die kurzfristig verzehrt werden. Die empfohlene Lagerzeit beträgt 3 bis 5 Tage.

Warme Speisen dürfen erst in den Kühlschrank gestellt werden, wenn sie auf Zimmertemperatur abgekühlt sind.

Es wird empfohlen, Lebensmittel vor dem Einlegen in den Kühlschrank fest zu verschließen (in einem Behälter oder einer Plastiktüte).

Um den Platz optimal zu organisieren, können die Ablagen je nach Platzangebot im Kühlschrank verschoben werden.

Der Gefrierschrank dient zur längeren Lagerung von Lebensmitteln (bis zu 6 Monate).

Weitere Informationen zur möglichen Lagerdauer finden Sie auf der Verpackung des Produkts bzw. Lebensmittels.

Frieren Sie nie wieder bereits aufgetaute Lebensmittel ein.

## Tipps zur Aufbewahrung von Lebensmitteln im Gerät

- ◆ Lagern Sie rohes Fleisch und Fisch in geeigneten Behältern im Kühlschrank, sodass es nicht mit anderen Lebensmitteln in Berührung kommt oder darauf tropft. Gekochtes Fleisch/gekochter Fisch sollte immer auf einem Regal über rohem Fleisch/rohem Fisch gelagert werden, um eine Bakterienübertragung zu vermeiden. Lagern Sie rohes Fleisch/rohen Fisch in einem Behälter, der groß genug ist, um den Saft aufzufangen und ihn richtig abzudecken. Stellen Sie den Behälter auf das unterste Regal.
- ◆ Lassen Sie um Ihre Lebensmittel herum Platz, damit die Luft im Gerät zirkulieren kann. Stellen Sie sicher, dass alle Teile des Geräts kühl gehalten werden.
- ◆ Um Geschmacksübertragungen und Austrocknung zu vermeiden, verpacken oder bedecken Sie die Lebensmittel separat. Obst und Gemüse müssen nicht eingewickelt werden.
- ◆ Lassen Sie vorgekochte Speisen immer abkühlen, bevor Sie sie in das Gerät geben. Dadurch bleibt die Innentemperatur des Geräts erhalten.
- ◆ Um eine Verunreinigung der Lebensmittel zu vermeiden, beachten Sie bitte folgende Hinweise:
  - Durch längeres Öffnen der Tür kann es zu einem deutlichen Temperaturanstieg in den Gerätefächern kommen.
  - Reinigen Sie regelmäßig Oberflächen, die mit Lebensmitteln in Berührung kommen können, und zugängliche Abwassersysteme.



- Reinigen Sie die Wassertanks, wenn diese 48 Stunden lang nicht benutzt wurden; spülen Sie das an die Wasserversorgung angeschlossene Wassersystem, wenn 5 Tage lang kein Wasser entnommen wurde.
- Um zu verhindern, dass kalte Luft aus dem Gerät entweicht, sollten Sie die Tür so selten wie möglich öffnen. Wir empfehlen, die Tür nur zu öffnen, wenn Sie Lebensmittel hineinlegen oder herausnehmen müssen.
- Falls Ihr Gerät über ein Gefrierfach mit 4 Sternen verfügt, ist dieses Kühlgerät zum Einfrieren von Lebensmitteln geeignet

Falls Ihr Gerät über ein Gefrierfach mit 1, 2 oder 3 Sternen verfügt, ist dieses Kältegerät NICHT zum Einfrieren von Lebensmitteln geeignet.

- Die 2-Sterne\*-Gefrierfächer eignen sich für die Lagerung von vorgefrorenen Lebensmitteln, die Aufbewahrung oder Herstellung von Speiseeis sowie die Herstellung von Eiswürfeln.
- Ein-, Zwei- und Drei-Sterne\*-Fächer sind nicht zum Einfrieren frischer Lebensmittel geeignet.
- Wenn das Kühlgerät längere Zeit leer steht, schalten Sie es aus, tauen Sie es ab, reinigen Sie es, trocknen Sie es und lassen Sie die Tür offen, um Schimmelbildung im Gerät zu vermeiden.

## Der erste Start

### Reinigung vor dem Gebrauch

Wischen Sie das Innere des Geräts mit einer schwachen Natronlösung aus. Spülen Sie es anschließend mit warmem Wasser und einem ausgewrungenen Schwamm oder Tuch ab. Waschen Sie die Regale und das Salatfach in warmem Seifenwasser und trocknen Sie sie vollständig ab, bevor Sie sie wieder in das Gerät einsetzen.

Reinigen Sie die Außenseite des Geräts mit einem feuchten Tuch.

Wenn Sie weitere Informationen benötigen, lesen Sie den Abschnitt „Reinigung“.

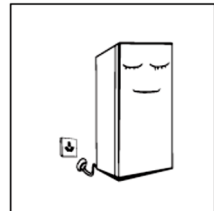

#### ◆ **Vor dem Einstecken**

Prüfen Sie unbedingt, ob Sie über eine Steckdose verfügen, die mit dem mitgelieferten Stecker kompatibel ist.

#### ◆ **Vor dem Einschalten!**

Schalten Sie das Gerät erst eine Stunde nach dem Transport ein.

Der Kühlschrank sollte 2 bis 3 Stunden laufen, bevor frische oder gefrorene Lebensmittel hineingelegt werden. Im Sommer sollte der Kühlschrank aufgrund der hohen Umgebungstemperatur mehr als 4 Stunden im Voraus laufen.

## Betrieb

### Einschalten des Geräts

- ◆ Der Temperaturwahlknopf befindet sich im Kühlfach.

**Wenn der Thermostatknopf bis zum Anschlag, unterhalb der Position „Min“, gedreht wird, hört der Kühlschrank auf zu kühlen.**

**Einstellung „Min“ (1-2): Weniger kühle Temperatur**

**Einstellung „Mittel - NORMAL“ (3-4): Normalbetrieb (für die meisten Situationen ausreichend)**

**Einstellung „Max - KÜHLER“ (5-6): Niedrigste Temperatur**

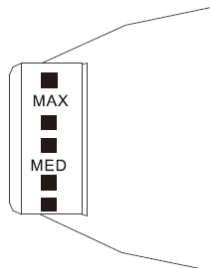

- ◆ Bei hohen Außentemperaturen, z. B. an heißen Sommertagen, kann es erforderlich sein, den Thermostat auf die kälteste Einstellung zu stellen (Position „Max - COOLER“, Knopf im Uhrzeigersinn drehen). Dies kann dazu führen, dass der Kompressor kontinuierlich läuft, um eine niedrige Temperatur im Schrank aufrechtzuerhalten.
- ◆ Wenn Sie Ihren Kühlschrank zum ersten Mal installieren, stellen Sie den Thermostatknopf auf „Mid – NORMAL“ (mittlere Position). Geben Sie Ihrem Gefrierschrank Zeit, vollständig abzukühlen, bevor Sie Lebensmittel hineingeben. Am besten warten Sie 24 Stunden, bevor Sie Lebensmittel hineingeben. Der Thermostatknopf regelt die Temperatur.
- ◆ **Wenn der Thermostatknopf bis zum Anschlag unter die Position „Min“ gedreht wird, hört der Kühlschrank auf zu kühlen..**

**ACHTUNG: In der niedrigsten Thermostatstellung kühlt der Kühlschrank zwar nicht, es bedeutet aber nicht, dass das Gerät vom Stromnetz getrennt ist. Zur Reinigung und Wartung muss bei Trennung von der Stromversorgung der Netzstecker aus der Steckdose gezogen werden!**

### Lärm im Gerät!

Möglicherweise stellen Sie fest, dass Ihr Gerät ungewöhnliche Geräusche macht. Die meisten davon sind völlig normal, aber Sie sollten darauf achten!

Diese Geräusche werden durch die Zirkulation des Kühlmittels im Kühlsystem verursacht. Seit der Einführung von FCKW-freien Gasen sind sie noch deutlicher zu hören. Dies ist kein Fehler und hat keinen Einfluss auf die Leistung Ihres Geräts. Dies ist der Kompressormotor, der das Kühlmittel durch das System pumpt.

### Wechseln Sie die Glühbirne (falls vorhanden)

Die LED-Lampe muss von einem autorisierten Service ausgetauscht werden. Wenden Sie sich bitte an den autorisierten Service oder den Hersteller.



## Wartung des Kühlschranks

### Reinigung



**Zum Abtauen und Reinigen ziehen Sie bitte den Stecker aus der Kühl-/Gefrierkombination**

Staub hinter dem Gefrierschrank und auf dem Boden muss rechtzeitig gereinigt werden, um die Kühlwirkung zu verbessern und Energie zu sparen.

Um Gerüche zu vermeiden, sollte das Innere des Gefrierschranks regelmäßig gereinigt werden. Zur Reinigung werden weiche, in Wasser und nicht ätzende Neutralreiniger getauchte Tücher oder Schwämme empfohlen. Der Gefrierschrank sollte abschließend mit sauberem Wasser und einem trockenen Tuch gereinigt werden. Öffnen Sie die Tür, damit der Gefrierschrank natürlich trocknen kann, bevor Sie ihn einschalten.



- ◆ Entfernen Sie alle Regale.
- ◆ Wischen Sie das Innere des Geräts mit einer schwachen Natronlösung aus und spülen Sie es anschließend mit warmem Wasser und einem ausgewrungenen Schwamm oder Tuch ab. Wischen Sie es vollständig trocken, bevor Sie die Regale und das Salatfach wieder einsetzen.
- ◆ Reinigen Sie die Außenseite mit einem feuchten Tuch und wischen Sie sie anschließend mit einem handelsüblichen Möbelpoliturmittel ab. Achten Sie darauf, dass die Tür geschlossen ist, damit kein Politurmittel auf die magnetische Türdichtung oder in das Innere des Geräts gelangt.
- ◆ Das Gitter des Kondensators an der Rückseite des Gerätes sowie die angrenzenden Bauteile können mit einem weichen Bürstenaufsatz abgesaugt werden.

### Reinigungstipps

An der Außenseite des Geräts kann sich Kondenswasser bilden. Dies kann auf eine Änderung der Raumtemperatur zurückzuführen sein. Wischen Sie alle Feuchtigkeitsrückstände ab. Wenn das Problem weiterhin besteht, wenden Sie sich bitte an einen qualifizierten Techniker.

Verwenden Sie zum Reinigen des Kühlschranks keine harten Bürsten, sauberen Stahlkugeln, Drahtbürsten, Scheuermittel wie Zahnpasta, organische Lösungsmittel (wie Alkohol, Aceton, Bananenöl usw.), kochendes Wasser oder saure oder alkalische Produkte, da diese die Oberfläche und das Innere des Kühlschranks beschädigen können.

Nicht mit Wasser abspülen, damit die elektrischen Isoliereigenschaften nicht beeinträchtigt werden. Verwenden Sie zum Reinigen von Beleuchtungslampen, Temperaturreglern und elektrischen Komponenten bitte ein trockenes Tuch.

## Ausschalten für längere Zeit

Auch im Sommer können bei einem Stromausfall Lebensmittel noch für einige Stunden aufbewahrt werden, es empfiehlt sich jedoch, die Tür nicht so oft zu öffnen und keine frischen Lebensmittel in den Gefrierschrank zu legen.

Wenn das Gerät längere Zeit nicht benutzt wird, trennen Sie es vom Stromnetz, entleeren Sie alle Lebensmittel und reinigen Sie das Gerät. Lassen Sie die Tür offen, um unangenehme Gerüche zu vermeiden.



**Nach dem Einschalten des Gefrierschranks wird ein Dauerbetrieb empfohlen.**

**Bitte bewegen Sie den Gefrierschrank unter normalen Umständen nicht, um die Lebensdauer des Kühlschranks nicht zu beeinträchtigen.**

## Häufig gestellte Fragen

Die folgenden einfachen Probleme können vom Benutzer selbst behoben werden. Wenn die Probleme weiterhin bestehen, wenden Sie sich bitte an den Kundendienst.

<b>Das Gerät funktioniert nicht</b>	Ob der Gefrierschrank eingesteckt und an die Stromversorgung angeschlossen ist; Niederspannung; Ausfall der Stromversorgung oder des Auslösestromkreises
<b>Geruch</b>	Lebensmittel mit starkem Geruch sollten gut verpackt werden; ob Lebensmittel verdorben sind; Ob der Innenraum gereinigt werden soll
<b>Lebensmittel im Kühlraum sind gefroren</b>	Ob der Thermostat zu stark eingestellt ist; ob sich innerhalb der Glastrennwand wasserhaltige Lebensmittel befinden.
<b>Langzeitbetrieb des Kompressors</b>	Es ist normal, dass der Kühlschrank im Sommer länger in Betrieb ist, wenn die Umgebungstemperatur höher ist. Legen Sie nicht zu viele Lebensmittel auf einmal in den Gefrierschrank. Legen Sie Lebensmittel erst hinein, wenn sie abgekühlt sind. Häufiges Öffnen der Kühlschranktür. Dicke Frostsicht (Abtauen ist erforderlich)
<b>Die Kühlschranktür lässt sich nicht richtig schließen.</b>	Die Gefrierschranktür klemmt durch Lebensmittelverpackungen; Zu viele Lebensmittel; Kippkühlschrank.
<b>Laute Geräusche</b>	Ob die Lebensmittel eben sind, ob der Kühlschrank im Gleichgewicht ist; Ob die Kühlschrankteile richtig platziert sind.

**Warme Tipps:**

- ◆ Das Gefriergehäuse kann während des Betriebs, insbesondere im Sommer, Wärme abgeben. Dies wird durch die Strahlung des Kondensators verursacht und ist ein normales Phänomen.
- ◆ Kondensation: Bei hoher Umgebungsfeuchtigkeit bildet sich Kondensation auf den Außenflächen und Türdichtungen des Gefrierschranks. Dies ist ein normales Phänomen und die Kondensation kann mit einem trockenen Tuch abgewischt werden.
- ◆ Luftstromgeräusch: In den Kühlmittelleitungen zirkulierende Kühlmittel erzeugen plötzliche Geräusche und Grunzgeräusche. Dies ist normal und hat keinen Einfluss auf die Kühlwirkung.
- ◆ Summen: Ein Summen wird durch den laufenden Kompressor erzeugt, insbesondere beim Starten oder Herunterfahren.
- ◆ Klappern: Das Magnetventil oder das elektrische Umschaltventil klappert. Dies ist ein normales Phänomen und hat keinen Einfluss auf den Betrieb.
- ◆ Es kommt regelmäßig zu Vereisungen und Abtauungen im Kühlraum (beim Abtauen bilden sich Wassertropfen auf der Rückseite des Kühlraums), was normal ist.

## Umkehren der Tür

**Vorsicht:** Um Verletzungen und/oder Sachschäden zu vermeiden, empfehlen wir Ihnen, sich beim Türumkehrvorgang von einer Person helfen zu lassen.

**Stellen Sie sicher, dass das Gerät vom Stromnetz getrennt und leer ist.**

**Wir empfehlen Ihnen, sich von jemandem unterstützen zu lassen.**

Erforderliche Werkzeuge: Kreuzschlitzschraubendreher

**NOTIZ:** Zum Abnehmen der Tür ist es notwendig, das Gerät nach hinten zu kippen.

Sie sollten das Gerät auf einer stabilen Fläche abstellen, z. B. auf einem Stuhl direkt unter der oberen Abdeckung, damit Sie an die Unterseite des Kühlschranks gelangen.

**NICHT** Legen Sie das Gerät völlig flach, da dies zu einer Beschädigung des Kühlsystems führen kann.

1. Schalten Sie den Kühlschrank aus und entfernen Sie alle Gegenstände aus den Türablagen.
2. Sichern Sie die Kühlschranktür mit Klebeband, um ein Herunterfallen der Tür beim Abnehmen der Scharniere zu verhindern.

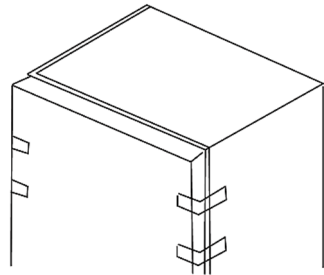

3. Demontieren Sie die obere Scharnierabdeckung, die Schrauben und das obere Scharnier. Entfernen Sie die Kunststoffkappen der Schraubenlöcher von der anderen Seite.

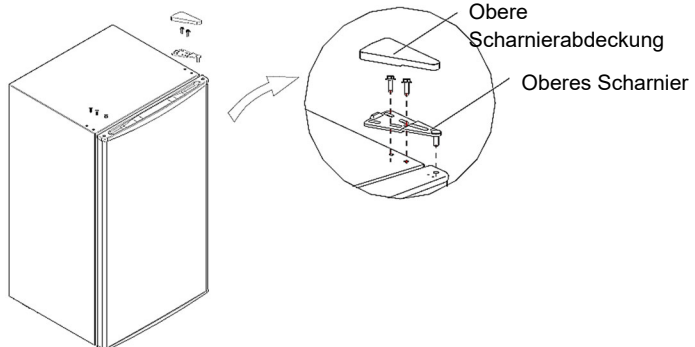

4. Demontieren Sie die Tür, das untere Scharnier und den verstellbaren Fuß und montieren Sie dann das untere Scharnier und den verstellbaren Fuß auf der anderen Seite.

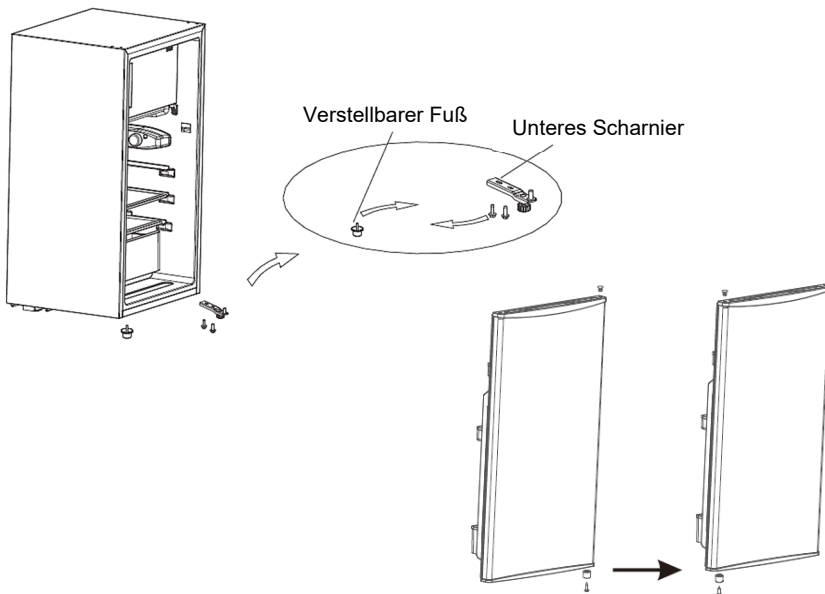

5. Setzen Sie die Tür auf das untere Scharnier und montieren Sie nacheinander das obere Scharnier, die obere Scharnierabdeckung und die Kunststoff-Schraubkappen.

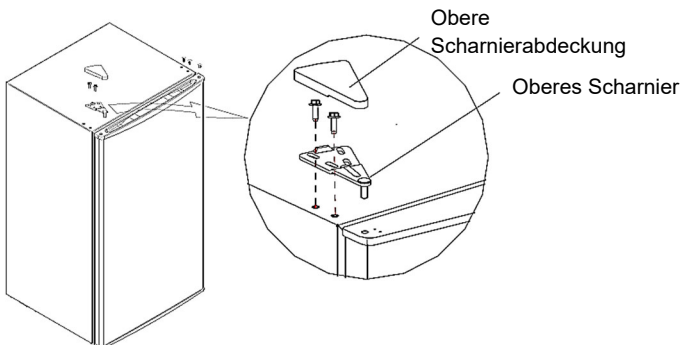

## Tipps zum Energiesparen

Versuchen Sie, die Tür nicht zu oft zu öffnen, insbesondere bei nassem und heißem Wetter. Sobald Sie die Tür öffnen, schließen Sie sie so schnell wie möglich wieder.

Prüfen Sie von Zeit zu Zeit, ob das Gerät ausreichend belüftet ist (ausreichende Luftzirkulation hinter dem Gerät).

Stellen Sie den Thermostat bei normalen Temperaturbedingungen bitte auf die mittlere Einstellung.

Bevor Sie Pakete mit frischen Lebensmitteln in das Gerät laden, stellen Sie sicher, dass diese auf Raumtemperatur abgekühlt sind.

Eis- und Reifschichten erhöhen den Energieverbrauch, reinigen Sie das Gerät daher, sobald die Schicht 3–5 mm dick ist.

Wenn es sich um den Außenkondensator handelt, sollte die Rückwand immer sauber und frei von Staub oder sonstigen Verunreinigungen sein.

- ◆ Das Gerät sollte im kühlestem Bereich des Raums aufgestellt werden, entfernt von wärmeerzeugenden Geräten oder Heizungskanälen und ohne direkte Sonneneinstrahlung.
- ◆ Lassen Sie heiße Speisen auf Raumtemperatur abkühlen, bevor Sie sie in das Gerät geben.
- ◆ Eine Überlastung des Gerätes zwingt den Kompressor zu einem längeren Betrieb.
- ◆ Lebensmittel, die zu langsam einfrieren, können an Qualität verlieren oder verderben.
- ◆ Verpacken Sie Lebensmittel sorgfältig und trocknen Sie Behälter trocken, bevor Sie sie in das Gerät stellen. So wird die Bildung von Frost im Gerät verringert.
- ◆ Der Aufbewahrungsbehälter für Haushaltsgeräte sollte nicht mit Aluminiumfolie, Wachspapier oder Papierhandtüchern ausgelegt sein. Die Auskleidungen beeinträchtigen die Zirkulation kalter Luft und verringern die Effizienz des Geräts.
- ◆ Ordnen und beschriften Sie Lebensmittel, um das Öffnen von Türen und langes Suchen zu vermeiden.
- ◆ Entnehmen Sie so viele Gegenstände wie nötig auf einmal und schließen Sie die Tür so schnell wie möglich



**Ersatzteile**

Die in der folgenden Tabelle aufgeführten Bestellteile können über den Kanal bezogen werden:

<b>Bestelltes Teil</b>	<b>Zur Verfügung gestellt von</b>	<b>Mindestzeit für die Bereitstellung</b>
Thermostat	Professionelles Wartungspersonal	Mindestens 7 Jahre nach Markteinführung des letzten Modells
Temperatursensoren	Professionelles Wartungspersonal	Mindestens 7 Jahre nach Markteinführung des letzten Modells
Leiterplatten	Professionelles Wartungspersonal	Mindestens 7 Jahre nach Markteinführung des letzten Modells
Lichtquellen	Professionelles Wartungspersonal	Mindestens 7 Jahre nach Markteinführung des letzten Modells
Türgriffe	Professionelles Wartungspersonal und Endbenutzer	Mindestens 7 Jahre nach Markteinführung des letzten Modells
Türscharniere	Professionelles Wartungspersonal und Endbenutzer	Mindestens 7 Jahre nach Markteinführung des letzten Modells
Tabletts	Professionelles Wartungspersonal und Endbenutzer	Mindestens 7 Jahre nach Markteinführung des letzten Modells
Korb	Professionelles Wartungspersonal und Endbenutzer	Mindestens 7 Jahre nach Markteinführung des letzten Modells
Türkörbe	Professionelles Wartungspersonal und Endbenutzer	Mindestens 7 Jahre nach Markteinführung des letzten Modells

**Klimaklassen**

Die Klimaklasse Ihres Geräts entnehmen Sie bitte dem Typenschild auf Ihrem Gerät.

<b>Klasse</b>	<b>Symbol</b>	<b>Durchschnittliche Umgebungstemperatur (°C)</b>
Erweiterte gemäßigte	SN	+ 10 bis + 32
Gemäßigt	N	+ 16 bis + 32
Untertropisch	ST	+ 16 bis + 38
Tropisch	T	+ 16 bis + 43

- ◆ Erweiterter Temperaturbereich: Dieses Kühlgerät ist für den Gebrauch bei Umgebungstemperaturen zwischen 10 °C und 32 °C vorgesehen.
- ◆ Gemäßigt: Dieses Kühlgerät ist für den Einsatz bei Umgebungstemperaturen zwischen 16 °C und 32 °C vorgesehen.
- ◆ Subtropisch: Dieses Kühlgerät ist für den Einsatz bei Umgebungstemperaturen zwischen 16 °C und 43 °C vorgesehen.
- ◆ Tropisch: Dieses Kühlgerät ist für den Einsatz bei Umgebungstemperaturen zwischen 16 °C und 43 °C vorgesehen.

## Entsorgung, EU-Konformitätserklärung

### ENTSORGUNG VON ELEKTRO- UND ELEKTRONIKGERÄTEN



Zum Schutz unserer Umwelt und für eine möglichst vollständige Wiederverwertung der eingesetzten Rohstoffe werden die Verbraucher gebeten, nicht mehr funktionstüchtige Geräte bei den öffentlichen Sammelstellen für Elektro- und Elektronikgeräte abzugeben.

Das Symbol des durchgekreuzten Symbols weist darauf hin, dass dieses Produkt an der Sammelstelle für Elektroschrott abgegeben werden muss, um es durch Recycling einer bestmöglichen Rohstoffverwertung zuzuführen.

Durch die Entsorgung dieses Produkts verhindern Sie mögliche negative Auswirkungen auf die Umwelt und die menschliche Gesundheit, die andernfalls durch unsachgemäße Entsorgung des Produkts entstehen könnten. Durch das Recycling der Materialien dieses Produkts tragen Sie zum Schutz einer gesunden Umwelt und natürlicher Ressourcen bei. Detaillierte Informationen zur Kollektion der EE-Produkte erhalten Sie bei M SAN Grupa dd oder beim Händler, bei dem Sie das Produkt gekauft haben..

### EU-KONFORMITÄTSERKLÄRUNG

Dieses Gerät wird gemäß den geltenden europäischen Normen und allen geltenden Richtlinien und Vorschriften hergestellt.



Die EU-Konformitätserklärung kann unter folgendem Link heruntergeladen werden: [www.msan.hr/dokumentacijartikala](http://www.msan.hr/dokumentacijartikala)

### EPREL Produktinformationsblatt

In die EPREL-Datenbank eingegebene Produktinformationsblattdaten Für weitere Informationen und das Produktinformationsblatt scannen Sie bitte den QR-Code oder besuchen Sie die Vivax-Website: [www.vivax.com](http://www.vivax.com)





# GARANTIESCHEIN

# VIVAX

# AT

MODEL

SERIENNUMMER

VERKAUFSDATUM

RECHNUNGSNO.

UNTERSCHRIFT UND STEMPEL  
DER VERKÄUFERS

Liebe Kundin, lieber Kunde,

Danke, dass Sie sich für ein VIVAX Produkt entschieden haben. Wir hoffen Sie, werden mit Ihrer Wahl zufrieden sein.

Sollten Sie innerhalb der Garantiezeit eine Reparatur benötigen, bitten wir Sie sich mit dem Verkäufer (Vertragspartner), bei welchem Sie das VIVAX Produkt gekauft haben, in Verbindung zu setzen. Sie können uns auch unter den nachstehend angeführten Kontaktdaten erreichen.

**WIR BITTEN SIE VOR DEM GEBRAUCH DIE GEBRAUCHSANLEITUNG GRÜNDLICH ZU LESEN UND DIE TRANSPORTSICHERUNGEN ZU ENTFERNEN**

## GARANTIEBEDINGUNGEN

MSAN Grupa d.o.o, in weiterer Folge auch M SAN Grupa d.o.o. genannt, gewährt für nachstehende Produkte eine Garantie gegen Material- und Verarbeitungsfehler:

1. Mit diesem Garantieschein garantiert die M SAN Grupa als Garantiegeber die kostenfreie Reparatur in Österreich.
2. Hiermit garantieren wir , dass das Produkt fehlerfrei funtioniert, alle eventuellen Produktmängel werden kostenfrei von einem beauftragten Servicepartner von VIVAX während der Garantiezeit behoben.
3. Die Garantielaufzeit beträgt 60 oder 24 Monate (Siehe u.a. Tabelle) und beginnt mit dem Kaufdatum des VIVAX produktes.

<b>60 MONATE (5 Jahre)</b>	<b>KÜHLSCHRÄNKE, VERTIKALER UND HORIZONTALER GEFRIERTRUHE</b>
<b>24 MONATE (2 Jahre)</b>	<b>SELBSTSTEHENDE BACKÖFEN, WASCHMASCHINEN UND TROCKNER, GESCHIRRSPÜLER, KÜCHENHAUBEN, EINBAUBACKOFEN UND KOCHFELD, DUNSTABZUGSHAUBE, WASSERHEIZGERÄTE, FERNSEHER, AUDIOGERÄTE, KLEINE HAUSHALTSGERÄTE, SMARTUHREN</b>

3. Im Falle eines Material- und Verarbeitungsfehlers verpflichten wir uns, die Reparatur so rasch wie möglich, spätestens jedoch innerhalb von 45 Tagen, durchzuführen. Sollte es nicht möglich sein, Ihr Produkt zu reparieren, oder sollte die Reparatur länger als 45 Tage beanspruchen, erfolgt ein Austausch. Die Garantielaufzeit wird während der Reparatur zeitverlängert.
4. Die Garantie ist nur mit Vorlage des originalen Kaufbelegs gültig.
5. Zusätzlich muss dieser Garantieschein vollständig ausgefüllt sein,den Stempel sowie die Unterschrift des Verkäufers beinhalten. MSAN behält sich das Recht vor, Garantieleistungen zu verweigern, wenn diese Informationen nicht vorgelegt werden.
6. **Die Garantie beinhaltet nicht** : Regelmässige Prüfungs-, Wartungs-, Reparatur- und Austauscharbeiten aufgrund von normalem Verschleiß, Anpassungen, oder Veränderungen, die nicht in der Gebrauchsanweisung beschrieben wurde, außer es wurde davor schriftlich mit M SAN GRUPA d.o.o. ausgemacht.
8. **Die Garantie wird in folgenden Fällen nicht anerkannt:**  
Wenn der Käufer keinen vollständig ausgefüllten Garantieschein vorweisen kann.  
Mängel aufgrund unsachgemäßer Benutzung des Produkts entgegen der Gebrauchsanweisung.  
Wenn das Produkt von einer nicht autorisierten Fachhändler (ausgewiesene Servicepartner) repariert wurde (z.B.: Öffnung des Gehäuses des Produkts oder Demontage des Produkts durch eine nicht autorisierte Person).  
Wenn Veränderungen/Modifizierungen des VIVAX Produktes vorgenommen wurden (z. B. Entfernung von Markenkennzeichnungen, Strichcodes, Produkt- oder Seriennummern).  
Wenn das Produkt durch folgende Ereignisse defekt wurde: höhere Gewalt (z.B. Blitzschlag, Wasser, Feuer, öffentliche Unruhen), Stromschlag, Unfälle oder sonstige Ereignisse, die außerhalb des Einflussbereiches von MSAN liegen. Wenn der Schaden durch falsche Handhabung oder falschen Transport entstanden ist. Wenn der Schaden durch Probleme im Anschlusssystem entstanden ist.

Diese Garantie ist ausschliesslich für die Ware die in Österreich gekauft wurde und in Österreich gültig. Die Rechte der Verbraucher nach den nationalen Gesetzen, insbesondere eventuelle Gewährleistungsansprüche aus dem Kaufvertrag gegenüber dem Verkäufer, werden dadurch nicht beeinflusst und nicht berührt oder eingeschränkt. Die Konformitätserklärung (EU-Declaration-of-Conformity) können Sie auf unserer Webseite unter [www.msan.hr/dokumentacija/artikala](http://www.msan.hr/dokumentacija/artikala) herunterladen.

**Haftungsausschluss:** MSAN haftet im Rahmen dieser Garantie nicht für den Verlust von Speicherdaten oder den Verlust von anderen Geräten, die zusammen mit dem Produkt eingeschendet werden. MSAN haftet im Rahmen dieser Garantie nicht für durch defekte Produkte entstehende Vermögensschäden, Verdienstentgang, Leih- oder Mietgeräte, Fahrtkosten, entgangenen Gewinn oder ähnliches, ausgenommen wenn MSAN diese grob fahrlässig oder vorsätzlich verursacht hat. Die Haftung von MSAN im Rahmen dieser Garantie ist auf den Anschaffungswert des Produkts beschränkt. Falls diese Haftungsausschlüsse geltendem Recht ganz oder teilweise widersprechen, begrenzt MSAN die Garantieleistung bzw. die Haftung soweit dies nach geltenden Vorschriften zulässig ist.

**Garant:** M SAN GRUPA d.o.o., Dugoselska ulica 5, 10372 Rugvica, Tel: +385 1 3654-961  
ZENTRALER DIENST: MR servis d.o.o, Dugoselska ulica 5,10372 Rugvica  
Tel: +385 1 640 1111 Fax: +385 1 365 4982 , Web: [www.mrservis.hr](http://www.mrservis.hr)  
E-Mail für allgemeine Fragen: [info@mrservis.hr](mailto:info@mrservis.hr), E-Mail für Verkaufsanfragen: [prodaja@mrservis.hr](mailto:prodaja@mrservis.hr)

DATUM SERVICE ANNAHME		
DATUM REPARATUR		
DATUM SERVICE ANNAHME		
DATUM REPARATUR		

**SERVICESTELLE ÖSTERREICH** **VIVAX** **AT**

**TV, Audio:**

**Elektrotechnik Wolfgang Hubmann**  
Aichberg 58,  
8552 Eibiswald  
Tel: +43 3466 42334  
E-mail: [office@elektrotechnik-hubmann.at](mailto:office@elektrotechnik-hubmann.at)

**Kleine Haushaltsgeräte, Weiße Ware:**

**HS-ELEKTRONIK e.U.**  
Bundesstraße 8, 8753 Fohnsdorf  
+43 3573 34044  
E-mail: [office@hs-elektronik.at](mailto:office@hs-elektronik.at)

**RBSH Haushaltsgeräte Handel Reparatur Kundendienst e.u.**  
Laaer-Berg-Straße 16, 1100 Wien  
Tel: +43 664 5893 261  
E-mail: [office@rbshhaushaltsgeraete.com](mailto:office@rbshhaushaltsgeraete.com)

**Weiße Ware:**

**TSF Technisches Service GmbH:**  
**HS-ELEKTRONIK e.U.**  
Hüttenbrennergasse 26a, 8010 Graz  
+43 67684 636 100  
E-mail: [kundendienst@tsf.at](mailto:kundendienst@tsf.at)







**VIVAX**

[www.VIVAX.com](http://www.VIVAX.com)