

VIVAX

Made for you

CFR-143
CFR-199
CFR-250
CFR-293

UA

Посібник з експлуатації



Зміст

- **Попередження з техніки безпеки**
 - Значення попереджувальних символів безпеки
 - Попередження, пов'язані з електрикою
 - Попередження, пов'язані з використанням
 - Попередження щодо розміщення предметів
 - Попередження, пов'язані з утилізацією
 - Попередження з обслуговування та транспортування
- **Використання холодильника**
 - Назви компонентів
 - Внутрішні речі
 - Експлуатація
 - Перший запуск
- **Обслуговування холодильників**
 - Очищення
 - Розморожування
 - Вимикайте на тривалий час
- **Часті запитання**
- **Реверсування дверей**
- **Поради щодо економії енергії**
- **Утилізація, Декларація відповідності ЄС**

ШАНОВНИЙ КЛІЄНТ:

Дякуємо вам за покупку цього холодильника-морозильника. Щоб гарантувати, що ви отримаєте найкращі результати від нового холодильника-морозильника, будь ласка, знайдіть час, щоб прочитати прості інструкції в цьому буклеті.

Переконайтеся, що пакувальний матеріал утилізовано відповідно до чинних екологічних вимог.

При утилізації будь-якого обладнання холодильника-морозильника зверніться до місцевого відділу утилізації відходів за порадою щодо безпечної утилізації.

Цей прилад має використовуватись лише за призначенням.

Перед встановленням та включенням холодильника у мережу уважно прочитайте цю інструкцію. Виробник не несе відповідальності за неправильне використання пристрою.

- Виконуйте інструкції з експлуатації. Утилізуйте інструкцію у відомому та безпечному місці, щоб зберегти її на випадок повторного використання.

Попередження з техніки безпеки

Значення попереджувальних символів безпеки



Символи
заборони

Символи позначають заборонені дії та ті дії, які заборонені. Недотримання вказівок може призвести до пошкодження виробу або поставити під загрозу особисту безпеку користувачів.



Попереджувальні
символи

Символи позначають питання, яких необхідно дотримуватись, і ці дії повинні бути суворо виконані відповідно до вимог експлуатації. Недотримання вказівок може призвести до пошкодження виробу або поставити під загрозу особисту безпеку користувачів.



Умовні
позначення

Символи вказують на те, на що слід звернути увагу, і ці дії мають бути особливо позначені. Необхідно вжити належних запобіжних заходів, інакше можуть виникнути незначні або помірні травми або пошкодження виробу.

УВАГА:

- Цей прилад не призначений для використання особами (включаючи дітей) з обмеженими фізичними, сенсорними або розумовими здібностями, а також з недостатнім досвідом та знаннями, якщо вони не отримали нагляду чи інструктажу щодо використання приладу від особи, відповідальної за їхню безпеку.
- Даним приладом можуть користуватися діти віком від 8 років і старше, а також особи з обмеженими фізичними, сенсорними чи розумовими здібностями, або з недостатнім досвідом та знаннями, якщо вони отримали нагляд чи інструктаж щодо безпечного використання приладу та розуміють пов'язані з цим небезпеки.
- Діти не повинні грати із приладом.
- Діти віком від 3 до 8 років допускаються до завантаження та розвантаження холодильного обладнання.
- Чищення та обслуговування приладу не повинні виконуватись дітьми без нагляду.

- Цей прилад призначений для використання в побутових та аналогічних програмах, таких як:
 - кухонні приміщення для персоналу у магазинах, офісах та інших робочих приміщеннях;
 - клієнтами у готелях, мотелях та інших житлових приміщеннях, фермерських будинках;
 - у закладах типу "ліжко та сніданок".

Попередження, пов'язані з електрикою

- Не тягніть за шнур живлення, коли від'єднуєте штепсель від розетки. Будь ласка, міцно візьміться за вилку та витягніть її з розетки безпосередньо.
- Ніколи не вставляйте і не виймайте вилку з розетки вологими або мокрими руками, щоб не наразити себе на небезпеку ураження електричним струмом.
- Не ушкоджуйте шнур живлення за будь-яких умов, щоб забезпечити безпеку використання, не використовуйте, якщо шнур живлення пошкоджений або вилка зношена.
- Зношений або пошкоджений шнур живлення повинен бути замінений на авторизовані виробником станції технічного обслуговування.
- Будь ласка, використовуйте спеціальну розетку із заземленням, 10А або більше, і розетка не повинна бути спільною з іншими електроприладами.
- Не використовуйте подовжувачі та зовнішні таймери.

- Кабель живлення повинен щільно прилягати до розетки, інакше можливе загоряння. Не тягніть та не перев'язуйте кабель живлення.
- Переконайтеся, що заземлюючий електрод розетки має надійну лінію заземлення.
- Холодильник використовує змінний струм 220-240В/50Гц, коливання напруги в діапазоні 220-240 \pm 10% приведуть до несправності або навіть пошкодження, тому необхідно встановити автоматичний стабілізатор напруги потужністю 750 Вт.

Відповідні попередження щодо використання



УВАГА **Небезпека** **займання!**

Холодильник містить холодоагент R600a та циклопентанову ізоляцію. Тип газу вказаний на етикетці усередині холодильника. Газ повністю екологічно безпечний, R600a є природним газом і абсолютно нешкідливий, але легко спалахує. Під час транспортування та встановлення обладнання слідкуйте за тим, щоб не було пошкоджень будь-яких частин (компонентів) холодильника або морозильника. У разі пошкодження уникайте відкритого вогню або впливу приладів з гарячими джерелами, негайно провітріть приміщення, де знаходиться прилад. Не відключайте холодильник від мережі та інших приладів, враховуючи, що іскра може стати причиною пожежі.

- Для забезпечення безпеки не рекомендується розміщувати у верхній частині холодильника регулятори, рисоварки, мікрохвильові печі та інші прилади, рекомендовані виробником. Не використовуйте електроприлади в коморі для продуктів.

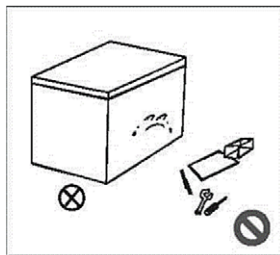

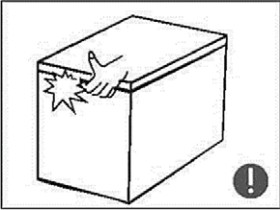
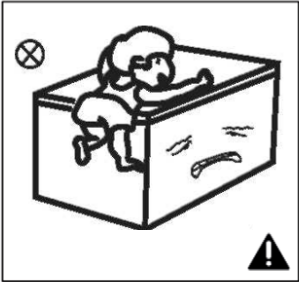
- Несанкціоноване знесення або ремонт холодильника не заборонено. Забороняється ушкоджувати лінії холодоагенту, а ремонт та обслуговування холодильника повинні виконуватись професіоналами.
- 
- Щоб уникнути небезпеки, пошкоджений шнур живлення повинен бути замінений виробником, його відділом технічного обслуговування або відповідними фахівцями.
 - Прилади навколо або вбудовані конструкції не повинні бути захаращені, при цьому повинна підтримуватися хороша вентиляція.
 - Зазори між дверцятами холодильника та між дверцятами та корпусом холодильника невеликі, зверніть увагу на те, щоб не засовувати руку в ці місця, щоб уникнути стискання пальця. Будь ласка, будьте обережні при вимкненні дверей холодильника, щоб уникнути падіння предметів.
 - Не піднімайте продукти або контейнери в морозильній камері під час роботи холодильника, особливо металеві контейнери, щоб уникнути обмороження.
 - Не дозволяйте дітям входити в холодильник або забиратися на нього, щоб запобігти защемленню дітей у холодильник та інших електроприладах, що розглядають холодильник, або травмування дітей холодильником.
- 
- Не обприскуйте і не мийте холодильник;
 - Не ставте холодильник у вологі місця, на які легко попадає вода, щоб не порушити електроізоляційні властивості холодильника.

- Не ставте важкі предмети на верхню частину холодильника, враховуючи, що при відкриванні дверцят можуть впасти предмети, що може призвести до випадкових травм.

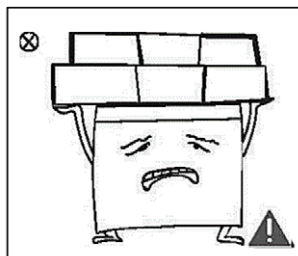

- У разі вимкнення електроенергії або прибирання витягніть вилку з розетки.
- Не підключайте морозильник до електромережі протягом п'яти хвилин, щоб уникнути пошкодження компресора внаслідок послідовних запусків.

Попередження щодо розміщення предметів

- Не кладіть у холодильник легкозаймисті, вибухонебезпечні, леткі та сильно корозійні предмети, щоб уникнути пошкодження виробу або пожежі.
- Не кладіть легкозаймисті предмети поруч із холодильником, щоб уникнути пожежі.
- Цей прилад відноситься до побутових холодильників і призначений тільки для зберігання продуктів. Відповідно до національних стандартів, побутові холодильники не повинні використовуватися для інших цілей, таких як зберігання крові, ліків чи біологічних продуктів.

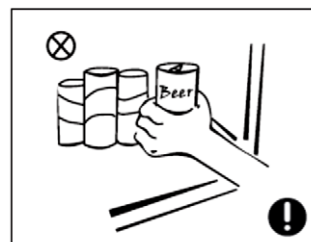
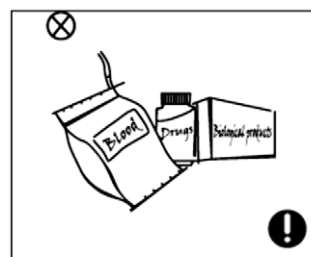
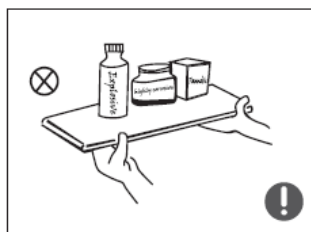

- Не зберігайте в цьому приладі вибухонебезпечні речовини, такі як аерозольні балони з легкозаймистою речовиною.
- Не поміщайте в морозильну камеру такі предмети, як скляні пляшки або герметичні ємності з рідиною, наприклад, пляшки з пивом та напоями, щоб уникнути вибуху та інших втрат.
- Не їжте лід, вийнятий із морозильної камери.
- Не торкайтеся заморожених продуктів мокрими руками. Не їжте заморожені продукти одразу.

ПОПЕРЕДЖЕННЯ

- **УВАГА:** Не захаращуйте вентиляційні отвори в корпусі приладу або у вбудованій конструкції.
- **УВАГА:** Не пошкоджуйте контур холодоагенту.
- **УВАГА:** Не використовуйте механічні пристрої або інші засоби для прискорення процесу розморожування, крім рекомендованих виробником
- **УВАГА:** Не використовуйте електричні прилади всередині відсіків приладу для зберігання продуктів, якщо вони не належать до типу, рекомендованого виробником.
- Після використання та перед проведенням технічного обслуговування приладу необхідно вийняти вилку з розетки.
- Якщо шнур живлення пошкоджений, він повинен бути замінений виробником, його сервісним агентом або аналогічними кваліфікованими фахівцями, щоб уникнути небезпеки.
- Будь ласка, відмовтеся від холодильника-морозильника відповідно до місцевих правил, оскільки в ньому використовуються легкозаймистий газ та холодоагент.
- Утилізація приладу повинна проводитись відповідно до місцевих правил утилізації легкозаймистого

холодоагенту та газу. Перед утилізацією приладу зніміть дверцята, щоб запобігти потраплянню дітей у пастку.

- **УВАГА:** Під час розміщення пристрою переконайтеся, що шнур живлення не затиснутий і не пошкоджений.
- **УВАГА:** Не розташовуйте кілька портативних розеток або портативних джерел живлення на задній панелі приладу.
- Не використовуйте подовжувачі або незаземлені (двоштиркові) адаптери.

Розміщення

Перед використанням холодильника видаліть усі пакувальні матеріали, включаючи нижні подушки та пінопластові прокладки та стрічки всередині холодильника, відірвіть захисну плівку на дверцятах та корпусі холодильника (якщо вона є).

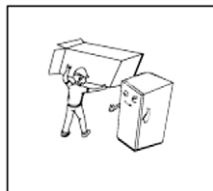

Тримайте всю упаковку подалі від дітей. Не дозволяйте дітям грати із упаковкою.

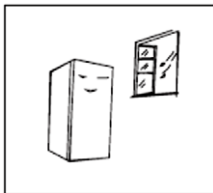

Зберігайте далеко від джерел тепла і уникайте потрапляння прямих сонячних променів. Не поміщайте морозильник у вологі або водянисті місця, щоб уникнути появи іржі або зниження ізоляційного ефекту.

Холодильник встановлюється в добре провітрюваному критому місці; майданчик повинен бути рівним і міцним (при нестійкості поверніть колесо вліво або вправо для вирівнювання).

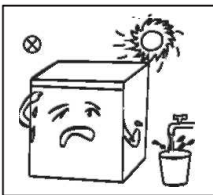

Для приладів, що окремо стоять, цей холодильний прилад не призначений.

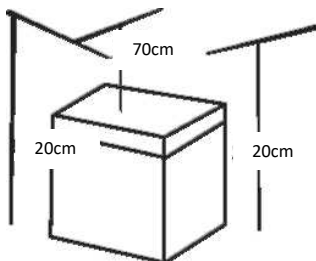

Верхній простір холодильника має бути більше 30 см, а відстань з обох боків та задньої стінки має бути більше 10 см, щоб полегшити відкривання та закривання та відведення тепла.

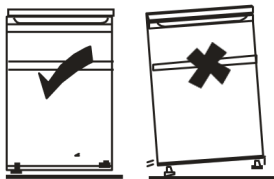

ВАЖЛИВО: холодильник чи морозильник має бути встановлений так, щоб усі ніжки міцно лежали на землі.

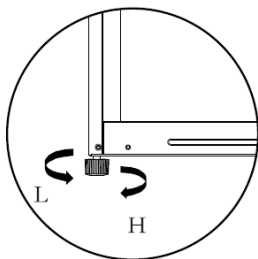

Відрегулюйте опори, що вирівнюють, щоб налаштувати правильне положення приладу. Прилад має стояти вертикально та стійко! (варіант)

Будь ласка, залиште достатньо місця, щоб забезпечити зручне відкривання та виймання ящиків.

Попередження, пов'язані з утилізацією



Холодоагент R600a та циклопентанова піна холодильника є горючими матеріалами, тому викинуті холодильники повинні бути ізольовані від джерел вогню та не підлягають спалюванню.



Щоб уникнути шкоди навколишньому середовищу або інших небезпек, передайте морозильну камеру кваліфікованим професійним компаніям з переробки.

НЕБЕЗПЕКА: РИЗИК ДЛЯ ДИТИНИ

Будь ласка, зніміть дверцята холодильника та полиці, які повинні бути правильно розташовані, щоб уникнути нещасних випадків, коли діти входять та грають у холодильник.

Якщо цей прилад замінює старий холодильник із замком, зніміть замок з метою безпеки, щоб захистити дітей під час гри від вашого власного замку.

Обслуговування

Обслуговування пристрою повинне робитися уповноваженим інженером з використанням тільки оригінальних запасних частин. Ні в якому разі не намагайтеся ремонтувати пристрій самостійно. Ремонт, виконаний недосвідченою людиною, може привести до травми або серйозної несправності. Зверніться до кваліфікованого фахівця.

Не затуляйте місця виходу і входу повітря на зворотному боці холодильника

Не зберігайте продукти з підвищеною температурою поблизу датчика температури.

Виймайте ящик морозильної камери холодильника і кладіть продукти безпосередньо на скляну перегородку

Транспортування

Прилад слід транспортувати в оригінальній коробці і перегородках або обернути його м'якою тканиною.

Неправильна упаковка може привести до ушкодження зовнішньої поверхні приладу.

Перед переміщенням холодильника приберіть усі предмети, що знаходяться у ньому, і закріпіть скляні перегородки, ящики для овочів і фруктів, ящики морозильної камери кранами, щоб двері не відкрилися під час переміщення;

При переміщенні утримуйте прилад за бічні стінки або основу. Ні в якому разі не піднімайте його, тримаючись за краї верхньої поверхні.

Не перевертайте, не ставте горизонтально і не трясіть холодильник

Кут перенесення не може бути більший 45°

ПРИМІТКА:

НА БУДЬ-ЯКІ НЕСПРАВНОСТІ АБО УШКОДЖЕННЯ, ЩО ВИНИКЛИ ПІД ЧАС ВАНТАЖЕННЯ, РОЗВАНТАЖЕННЯ АБО ТРАНСПОРТУВАННЯ ПІСЛЯ ДОСТАВКИ ВИРОБУ ЗАМОВНИКОВІ, ГАРАНТІЯ НЕ ПОШИРЮЄТЬСЯ.

Використання морозильної камери

Назви складових

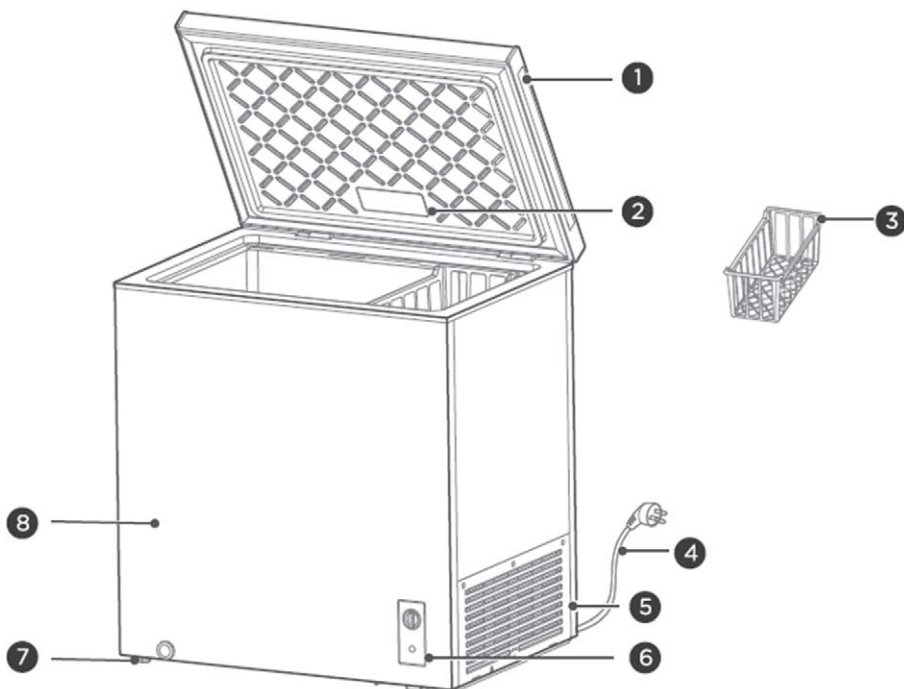

1	Дверні ручки	Кришка компресора	5
2	Освітлення (додатково)	Панель управлінн	6
3	Кошик з полицями (додатково)	Колесо і регульована ніжка	7
4	Шнур живлення	Кабінет	8

Ящики, коробки для продуктів, полиці і так далі, розміщені відповідно до положення на малюнку вище, це положення є найбільш енергоефективними.

* Усі зображення в цьому керівництві приведені тільки для прикладу; для отримання детальної інформації звернете до конкретного пристрою.

Внутрішні аксесуари:

У комплект постачання приладу входять різні дротяні або пластикові полиці для зберігання - в різних моделях різні комбінації.

Щоб максимально використати об'єм відділення для зберігання свіжих продуктів і відділення для зберігання заморожених продуктів, користувач може вийняти одну або декілька полиць, ящиків з приладу, залежно від вашого щоденного використання.

Холодильне відділення і морозильна камера (за наявності)

Охолоджувальне відділення в холодильнику підходить для охолодження таких продуктів, як фрукти, овочі, напої і інші продукти, які споживаються в короткий термін, рекомендований час зберігання, - від 3 до 5 днів.

Теплі продукти не можна поміщати в холодильник, поки вони не охолонуть до кімнатної температури.

Перед приміщенням в холодильник рекомендується щільно закрити продукти (у контейнері або пластиковому пакеті).

Полиці можна переміщати за об'ємом простору усередині холодильника, щоб оптимально організувати простір.

Морозильна камера (за наявності) використовується для тривалого зберігання продуктів (до 6 місяців).

Додаткову інформацію про можливу тривалість зберігання можна знайти на упаковці продукту або блюда.

Ніколи не заморожуйте повторно вже розморожені продукти

Поради зі зберігання продуктів в пристрої

- ◆ Зберігайте сире м'ясо і рибу у відповідних контейнерах в холодильнику, щоб воно не стикалося з іншими продуктами і не крапало на них. Приготоване м'ясо/рибу завжди слід зберігати на полиці над сирим м'ясом/рибою, щоб уникнути перенесення бактерій. Бережіть сире м'ясо/рибу в контейнері, досить великому для збору соку, і накрийте його відповідним чином. Помістіть контейнер на саму нижню полицю.
- ◆ Залишайте вільний простір навколо продуктів, щоб повітря могло циркулювати усередині пристрою. Стежте за тим, щоб усі частини пристрою залишалися прохолодними.
- ◆ Щоб запобігти передачі смакових якостей і висиханню, упакуйте або накривайте продукти окремо. Фрукти і овочі не треба завертати.
- ◆ Завжди давайте заздалегідь приготованим продуктам остигнути, перш ніж поміщати їх в прилад. Це допоможе зберегти внутрішню температуру приладу.
- ◆ Щоб уникнути забруднення продуктів дотримуйтеся наступних
 - Тривале відкривання дверець може привести до значного підвищення температури у відділеннях приладу.
 - Регулярно очищайте поверхні, які можуть стикатися з їжею, і доступні дренажні системи.
 - Очищайте резервуари для води, якщо вони не використовувалися впродовж 48 годин; промивайте систему водопостачання, підключену до водопроводу, якщо вода не набиралася впродовж 5 днів.
 - Щоб запобігти виходу холодного повітря з пристрою, постарайтеся обмежити кількість відкривань дверець. Ми рекомендуємо відкривати дверці тільки тоді, коли треба покласти або вийняти
 - Якщо ваш пристрій має 4 зірки, цей холодильник підходить для заморожування продуктів

Якщо відсік морозильної камери має 1, 2 або 3 зірки, цей холодильник не підходить для заморожування продуктів.

- Відділи заморожених продуктів з двома зірками * підходять для зберігання попередньо заморожених продуктів, зберігання або приготування морозива та виготовлення кубиків льоду.
- Відділи з однією, двома та трьома зірками * не підходять для заморожування свіжих продуктів.
- Якщо холодильник довгий час залишається порожнім, вимкніть його, розморозьте, очистіть, висушіть і залиште двері відкритими, щоб запобігти цвілі всередині пристрою.

Перший старт

Очищення перед використанням

Протріть внутрішню поверхню пристрою слабким розчином двовуглекислої соди. Потім промийте теплою водою з використанням "вичавленої" губки або тканини. Вимийте полиці і кошик для салату в теплій мильній воді і повністю висушіть перед встановленням на місце.

Протріть зовнішню поверхню пристрою вологою тканиною.

Якщо вам потрібна додаткова інформація, звернете до розділу "Очищення".

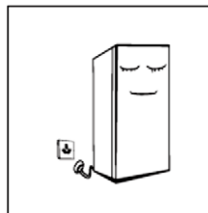

◆ Перед підключенням до мережі

Ви повинні переконатися, що у вас є розетка, сумісна з вишкою, що поставляється з пристроєм.

◆ Перед включенням!

Не вмикайте холодильник раніше, ніж за годину після переміщення пристрою.

Холодильник повинен працювати 2-3 години перед завантаженням свіжих або заморожених продуктів; влітку холодильник повинен працювати більше 4 годин, враховуючи високу температуру довкілля.

Експлуатація

Увімкнення пристрою (моделі: CFR-146 – CFR-295)

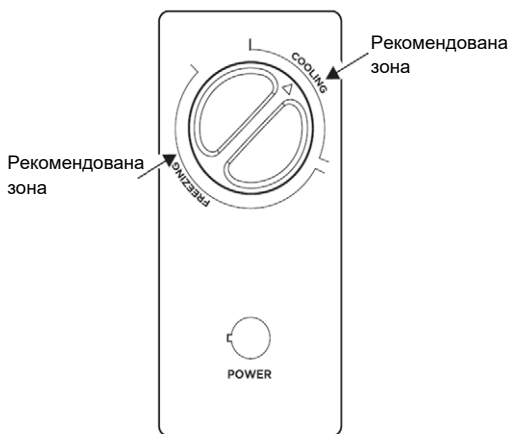

Підключіть морозильник к електричної мережі, при цьому загориться індикатор "POWER".

«**COOLING**»: зона охолодження,
«**FREZING**»: зона заморожування;
Температура усередині морозильної камери встановлюється за допомогою поворотної ручки термостата. Повертаючи ручку за годинниковою стрілкою, можна встановити нижчу температуру в морозильній камері і навпаки. Перегляньте принципову схему, щоб налаштувати пристрій на оптимальну роботу «Рекомендована зона».

УВАГА: В самому нижньому положенні термостата, хоча морозильник не охолоджується, це не означає, що прилад відключений від електроживлення. Для очищення і обслуговування, щоб відключити живлення, висмикніть вилку з розетки!

Шум усередині пристрою!

Ви можете помітити, що ваш прилад видає незвичні звуки. Більшість з них абсолютно нормальні, але ви повинні знати про них!

Ці шуми викликані циркуляцією холодагенту в системі охолодження. Вони стали більше вираженими після впровадження газів, що не містять фреонів. Це не є несправністю і не впливає на роботу вашого пристрою. Це працює мотор компресора, який перекачує холодагент по системі.

Замініть лампочку (якщо є)

Світлодіодна лампа має бути замінена авторизованим сервісом. Зверніться в авторизований сервіс або до виробника.

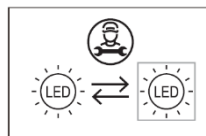

Обслуговування холодильника

Очистка



Будь ласка, відключіть холодильник від мережі для разморожування та очищення

Пил за холодильником і на землі повинен своєчасно забиратися для покращення охолоджуючого ефекту та економії енергії.

Внутрішню поверхню холодильника слід регулярно чистити, щоб уникнути неприємного запаху. Для очищення рекомендується використовувати м'які рушники або губки, змочені у воді та некорродуючих нейтральних миючих засобах



Морозильна камера має бути остаточно очищена чистою водою та сухою тканиною. Перед увімкненням живлення відкрийте дверцята для природного сушіння.

- ◆ Зніміть всі полиці та кошик для салату. Щоб зняти кошик для салату, спочатку зніміть нижню полицю дверцят.
- ◆ Протріть внутрішню поверхню приладу слабким розчином двовуглекислої соди, а потім промийте теплою водою за допомогою "віджатої" губки або тканини. Перед заміною полиць та контейнера для салату витріть їх насухо.
- ◆ Використовуйте вологу тканину для очищення зовнішньої поверхні, а потім протріть її стандартним поліролем для меблів. Переконайтеся, що дверцята закриті, щоб поліроль не потрапив на магнітне ущільнення дверцят або всередину пристрою.
- ◆ Решітку конденсатора в задній частині приладу та прилегли до неї компоненти можна пропилососити за допомогою м'якої щітки.

Поради щодо прибирання

На зовнішній стороні пристрою може з'явитися конденсат. Це може статися через зміну кімнатної температури. Витріть залишки вологи. Якщо проблема не зникає, зверніться по допомогу до кваліфікованого фахівця.

Не використовуйте жорсткі щітки, чисті сталеві кульки, дротяні щітки, абразиви, такі як зубні паста, органічні розчинники (такі як спирт, ацетон, бананова олія тощо), окріп, кислотні або лужні розчини для чищення холодильника, оскільки це може пошкодити поверхню холодильника та внутрішню частину.

Не змивайте водою, щоб не вплинути на електроізоляційні властивості. Будь ласка, використовуйте суху тканину для чищення освітлювальних ламп, регулятора температури та електричних компонентів.

Розморожування

Розморозуйте морозильну камеру кожного разу, коли шар інею на поверхні випарника досягає 3 або 4 мм.

1. Встановіть термостат в положення "OFF" і відключіть морозильник від мережі.
2. Вийміть ящики із замороженими продуктами, бережіть заморожені продукти в холодному місці.
3. Відкрийте отвори для відтоку води і дренажні отвори; внутрішні двері відтануть природним чином
4. Витріть воду сухою м'якою тканиною.
5. Ви можете використати скребок для видалення інею / льоду.
6. Після того, як іній розтане, викиньте талу воду і очистьте усі внутрішні поверхні.
7. Висушіть внутрішню поверхню.
8. Встановіть ящик-кошик у відділення і покладіть назад заморожені продукти.
9. Підключіть морозильну камеру до електромережі і встановіть термостат на бажану

Рекомендується використовувати заморожені продукти якнайшвидше



Не використовуйте металевий посуд або електронагрівач для розморожування, щоб не пошкодити прилад.

При розморожуванні, вийміть продукти і поставте в прохолодне місце, перш ніж виймати ящики та інше приладдя.

Вимкнення на тривалі періоди часу

Продукти можуть зберігатися протягом кількох годин навіть улітку у разі вимкнення електроенергії; рекомендується зменшити частоту відчинення дверцят і не класти в морозильну камеру свіжі продукти.

Якщо прилад не використовується протягом тривалого часу, від'єднайте його від електромережі, вийміть усі продукти та очистіть прилад. Тримайте дверцята відчиненими, щоб уникнути неприємного запаху.



Під час запуску холодильника рекомендується безперервна робота.

Будь ласка, не переміщуйте холодильник у звичайних умовах, щоб не вплинути на термін служби холодильника.

Часті запитання

Наступні прості питання можуть бути вирішені користувачем. Якщо питання не вирішуються, звернетея у відділ післяпродажного обслуговування.

Пристрій не працює	Чи підключена морозильна камера до електромережі; Низька напруга; Несправність живлення або відключення ланцюга
Запах	Пахучі продукти мають бути щільно загорнуті; Чи не гниють продукти; Чи має бути проведене прибирання внутрішніх приміщень
Продукти в холодильній камері заморожені	Чи не перестаралися з регулюванням термостата; Чи не кладуть продукти, що містять воду, всередину скляної перегородки.
Тривала робота компресора	Це нормально, що холодильник працює довше влітку, коли температура довкілля вища; Не кладіть надто багато продуктів в морозильну камеру за один раз; Не кладіть продукти, поки вони не охолодяться; Часте відкривання дверей холодильника. Товстий шар інею (потрібно розморожування)
Двері холодильника не можуть бути закриті належним чином.	Двері морозильної камери застрягли через пакувальні матеріали продуктів ; Надто багато продуктів; Нахилився холодильник.
Гучний шум	Чи вирівняні продукти, чи збалансований холодильник; чи правильно розміщені деталі холодильника.

Поради

- ◆ Корпус морозильника може випромінювати тепло під час роботи, особливо влітку, це викликано випромінюванням конденсатора, і це нормальне явище.
- ◆ Конденсат: при високій вологості довкілля на зовнішній поверхні і дверних ущільнювачах морозильника буде виявлений конденсат, це нормальне явище, конденсат можна витерти сухим рушником.
- ◆ Звук повітряного потоку : Холодагенти, циркулюючі в лініях холодагенту, видаватимуть звуки і бурчання, що є нормальним явищем і не впливає на ефект охолодження.
- ◆ Дзижчання: Дзижчання робитиметься працюючим компресором, особливо при запуску або виключенні.
- ◆ Гуркіт: Електромагнітний клапан або електричний перемикач клапана стукатиме, що є нормальним явищем і не впливає на роботу.
- ◆ Із-за вологого і теплого довкілля на краях морозильного відділення може скупчуватися лід. Це нормально. При необхідності видалите лід, що скупчився, або виконаєте розморожування відповідно до інструкцій. Під час таких погодних.

Поради щодо економії енергії

Намагайтеся не відкривати двері занадто часто, особливо в сиру і жарку погоду. Відкривши дверці, закрийте її якнайскоріше.

Час від часу перевіряйте, чи досить вентилюється прилад (достатня циркуляція повітря за приладом).

За нормальних температурних умов встановіть термостат на середнє налаштування.

Перед завантаженням приладу упаковками зі свіжими продуктами переконайтеся, що вони охолоджені до температури довкілля.

Шар льоду і інею збільшує споживання енергії, тому очищайте прилад, як тільки товщина шару досягне 3-5 мм.

Якщо йдеться про зовнішній конденсатор, задня стінка має бути завжди чистою, без пилу і яких-небудь забруднень.

- ◆ Прилад слід розташовувати в найпрохолоднішій частині приміщення, далеко від теплопроизводящих приладів або опалювальних каналів, а також далеко від прямих сонячних променів.
- ◆ Перед приміщенням в прилад дайте гарячим продуктам остигнути до кімнатної температури.
- ◆ Перевантаження приладу примушує компресор працювати довше.
- ◆ Продукти, які заморожуються занадто повільно, можуть втратити якість або зіпсуватися.
- ◆ Переконайтеся, що продукти правильно загорнуті, і витріть контейнери досуха, перш ніж поміщати їх в прилад. Це зменшує утворення інею усередині приладу.
- ◆ Бункер для зберігання приладу не слід вистилати алюмінієвою фольгою, вощеним папером або паперовими рушниками. Підкладки перешкоджають циркуляції холодного повітря, роблячи роботу приладу менш ефективною.
- ◆ Організуйте і маркуйте продукти, щоб зменшити кількість відкривань дверей і тривалих пошуків.
- ◆ Виймайте стільки продуктів, скільки необхідно за один раз, і закривайте дверці як можна

Запасні частини

Замовлені деталі, зазначені в таблиці, можна придбати на каналі:

Замовлена деталь	Надається	Мінімальний термін, необхідний надання
Термостат	Професійний обслуговуючий персонал	Не менше 7 років після випуску останньої моделі на ринок
Датчики температури	Професійний обслуговуючий персонал	Не менше 7 років після випуску останньої моделі на ринок
Друкарські плати	Професійний обслуговуючий персонал	Не менше 7 років після випуску останньої моделі на ринок
Джерела світла	Професійний обслуговуючий персонал	Не менше 7 років після випуску останньої моделі на ринок
Дверні ручки	Професійний обслуговуючий персонал та кінцеві користувачі	Не менше 7 років після випуску останньої моделі на ринок
Дверні петлі	Професійний обслуговуючий персонал та кінцеві користувачі	Не менше 7 років після виходу останньої моделі на ринок
Лотки	Професійний обслуговуючий персонал та кінцеві користувачі	Не менше 7 років після виходу останньої моделі на ринок
Кошки	Професійний обслуговуючий персонал та кінцеві користувачі	Не менше 7 років після виходу останньої моделі на ринок
Дверні кошки	Професійний обслуговуючий персонал та кінцеві користувачі	Не менше 7 років після виходу останньої моделі на ринок

Кліматичні класи

Кліматичний клас вашого пристрою вказано на етикетці Rating на вашому пристрої.

Клас	Символ	Середня температура навколишнього середовища (°C)
Розширена помірність	SN	+ 10 до + 32
Помірний	N	+ 16 до + 32
Субтропічний	ST	+ 16 до + 38
Тропічний	T	+ 16 до + 43

- ◆ Розширений помірний: цей холодильний пристрій призначений для використання при температурі навколишнього середовища від 10 °C до 32 °C;
- ◆ Помірний: це холодильне обладнання призначене для використання при температурі навколишнього середовища від 16 °C до 32 °C;
- ◆ Субтропічний: цей холодильний пристрій призначений для використання при температурі навколишнього середовища від 16 °C до 38 °C.
- ◆ Тропічний: дане холодильне обладнання призначене для використання при температурі навколишнього середовища від 16 до 43 °C.

Утилізація, Декларація відповідності ЄС

УТИЛІЗАЦІЯ ЕЛЕКТРИЧНОГО ТА ЕЛЕКТРОННОГО ОБЛАДНАННЯ



Для захисту навколишнього середовища та найповнішої переробки використаної сировини споживачів просять повернути обладнання, яке прийшло в непридатність, до громадського пункту збору електричних та електронних відходів.

Символ хреста вказує на те, що цей продукт повинен бути повернутий в пункт збору електронних відходів для подачі на переробку шляхом максимально можливої переробки сировини.

Забезпечивши безпеку цього продукту, ви можете запобігти можливим негативним наслідкам для навколишнього середовища і здоров'я людини, які в іншому випадку могли бути викликані неправильною утилізацією даного продукту. Переробляючи матеріали з цього продукту, ви допоможете зберегти здорове навколишнє середовище і природні ресурси.

Для отримання додаткової інформації про збір продукції ЕЕ, будь ласка, зв'яжіться з дилером, у якого ви придбали продукт.

Декларація відповідності ЄС

Цей пристрій виготовляється відповідно до чинних європейських стандартів і відповідно до всіх чинних директив і правил.

Декларацію відповідності ЄС можна завантажити за наступним посиланням: www.msan.hr/dokumentacijaartikala



Інформаційний лист про продукт

Дані інформаційного листа про продукт внесено до бази даних EPREL

Для отримання додаткової інформації та Інформаційного листка про продукт, будь ласка, відскануйте QR-код або відвідайте веб-сайт Vivax: www.vivax.com



CFR-143



CFR-199



CFR-250



CFR-293

Гарантійний талон

VIVAX

UA

МОДЕЛЬ

СЕР. НОМЕР

ДАТА ПРОДАЖУ

МАГАЗИН І НОМЕР РАХУНКУ

ПІДПИС І ПЕЧАТКА

Без пред'явлення цього талону, за його неправильного заповнення чи відсутності печатки торгівельної організації претензії до якості не приймаються та ремонт не здійснюється.

Гарантійні зобов'язання

Гарантійні зобов'язання щодо придбаного Вами приладу - це безкоштовне усунення несправностей приладу уповноваженими сервісними центрами впродовж гарантійного строку, який діє протягом 12/24/30 місяців (в залежності від типу товару) від дати продажу або встановлення приладу (якщо прилад потребує спеціального встановлення та підключення).

30 місяців	Телевізори
24 місяці	ХОЛОДИЛЬНИКИ, МОРОЗИЛЬНИКИ, АВТОМАТИЧНІ ПЛИТКИ, ПРАЛЬНІ ТА СУШИЛЬНІ МАШИНИ, ПОСУДОМИЙНІ МАШИНИ, ВИТЯЖКИ, ДУХОВІ ТА ВАРИЛЬНІ ПРИЛАДИ, ВОДОНАГРІВАЧІ
12 місяців	МАЛА ПОБУТОВА ТЕХНІКА

Відповідно до вимог Закону України «Про захист прав споживачів», щодо гарантійного обслуговування просимо Вас звертатися за телефоном гарячої лінії +38 (068) 000-01-18. Ваш запит буде розподілений у відповідний авторизований центр обслуговування. Перелік центрів обслуговування розміщений на офіційному сайті імпортера бренду Vivax - <https://t-west.com.ua>.

Гарантійні зобов'язання поширюються тільки на прилади, що використовуються за призначенням, виключно в побутових цілях (домашніх умовах), згідно інструкції з експлуатації. Гарантійні зобов'язання виконуються тільки при пред'явленні правильно оформленого гарантійного талону. Гарантійний талон заповнюється на момент продажу та має містити таку інформацію: модель та серійний номер приладу, дату продажу, назву та печатку торгівельної організації, відомості про постачальника та, після встановлення і підключення приладу (якщо прилад потребує спеціального встановлення та підключення), відомості про встановлення.

Гарантійні зобов'язання не виконуються у разі:

- відсутності правильно оформленого гарантійного талону;
- виявлення виправлень в заповненні гарантійного талону;
- неможливості ідентифікувати прилад;
- порушення споживачем правил користування, транспортування, підключення та зберігання приладу;
- потрапляння всередину приладу сторонніх предметів, рідини, домашніх тварин, комах або гризунів;
- виявлення факту втручання у конструкцію виробу осіб, що не мають на це відповідного дозволу виробника;
- виявлення пошкоджень приладу, спричинених нестабільністю електромережі, газопроводу, мережі водопостачання та каналізації, норми функціонування яких не відповідають встановленим українським стандартам; суттєвим негативним впливом навколишнього середовища (блискавка, пожежа, повінь), що не піддаються контролю з боку виробника, а також недбалим користуванням приладом;
- якщо висунуті претензії щодо функціональних характеристик приладу є необґрунтованими, а наявні функціональні характеристики відповідають тим, які заявлені заводом-виробником;
- якщо споживач висуває вимоги до частин приладів, які з часом зношуються: жирові та вугільні фільтри для витяжки, батарейки, акумулятори тощо, а також до частин приладу, які легко розбиваються: скло, пластмаса, лампи;
- якщо споживач висуває вимоги на такі види робіт, які він згідно інструкції з експлуатації може виконувати

самостійно, наприклад: звичайний догляд за приладами, чистка кавоварок та кавомашин, видалення накипу, тощо;

- виявлення хімічних, механічних та термічних пошкоджень на скляних, пластмасових та емальованих частинах приладів.

Вимоги, які споживач може висунути до продавця або виробника приладу, визначаються чинним законодавством України.

Права, які надані споживачеві згідно зі статтею 8 Закону України «Про захист прав споживачів», при виявленні істотних недоліків виконуються тільки у разі підтвердження цих недоліків уповноваженими сервісними центрами.

Всі прилади обов'язково мають бути заземлені. Незаземлені прилади є потенційно небезпечними. Виробник не несе відповідальності за шкоду, завдану здоров'ю і майну споживача, якщо вона викликана недотриманням норм встановлення і підключення приладу.

Помилковим є виклик, коли споживач вважає прилад несправним в той час, коли йдеться про заходи, які споживач може виконати самостійно та про що зазначено в інструкції наприклад: перевірка наявності напруги в мережі, подача води в прилад, прочистка стоку води, тощо.

Транспортні витрати, послуги з підключення, встановлення та запуску приладу сплачуються споживачем, якщо інше не передбачено умовами продажу приладу торговельною організацією.

Для встановлення і підключення придбаної побутової техніки Ви можете скористатися послугами спеціалістів найближчого уповноваженого сервісного центру. Ви можете також скористатися послугами продавця або будь-яких інших кваліфікованих спеціалістів. Однак виробник та торговельна організація не несе гарантійних зобов'язань та відповідальності в тому випадку, якщо прилад вишов з ладу або були завдані збитки внаслідок його неправильного встановлення та підключення до мереж.

Заповнення розділу «Відомості про встановлення» є обов'язковим та дозволить визначити винуватця у випадку виходу приладу з ладу або заподіяння шкоди.

Все обладнання має бути обов'язково заземлено. Незаземлене обладнання є потенційно небезпечним. Виробник не несе відповідальності за шкоду здоров'ю та власності, якщо вона заподіяна недотриманням норм встановлення.

Виріб отримав, комплектність перевірена, з умовами гарантії ознайомлений _____

ТЕЛЕФОН ГАРЯЧОЇ ЛІНІЇ: +38 (068) 000-01-18

Інформація про встановлення виробу

Дата встановлення	Фірма-встановник	Майстер (П.І.Б.)	Роботу прийняв (підпис власника)

ДАТА РЕМОНТУ		
ПІДПИС МАЙСТРА		
ДАТА РЕМОНТУ		
ПІДПИС МАЙСТРА		



VIVAX

www.VIVAX.com