

VIVAX

Simply good.

DW-601473C
DW-601473X C

RO

Instrucțiuni de utilizare
Certificat de garanție



RoHS



CUPRINS

- **AVERTIZĂRI DE SIGURANȚĂ**
- **PREZENTARE GENERALĂ A PRODUSULUI**
- **UTILIZAREA MAȘINII DUMNEAVOASTRĂ DE SPĂLAT VASE**
 - Încărcarea sării în dedurizator
 - Sfaturi pentru încărcare a coșului
 - Oprirea pentru perioade lungi de timp
- **ÎNȚREȚINERE ȘI CURĂȚARE**
 - Întreținere externă
 - Întreținere internă
 - Îngrijirea mașinii de spălat vase
- **INSTRUCȚIUNI DE INSTALARE**
 - Conexiune de alimentare
 - Alimentarea cu apă și scurgerea
 - Conectarea furtunurilor de scurgere
 - Poziționarea aparatului
 - Instalare de sine stătătoare
 - Instalare încorporată (pentru modelul integrat)
- **SFATURI DE DEPANARE**
 - Disponibilitatea pieselor de schimb
- **ELIMINARE, declarație de conformitate UE**

STIMATE CLIENT:

Vă mulțumim că ați cumpărat această mașină de spălat vase. Pentru a vă asigura că obțineți cele mai bune rezultate de la noua dumneavoastră mașină de spălat, vă rugăm să acordați timp pentru a citi instrucțiunile simple din această broșură.

Vă rugăm să vă asigurați că ambalajele sunt eliminate în conformitate cu cerințele actuale de mediu.

Când schimbați orice mașină de spălat vase, vă rugăm să contactați departamentul local de eliminare a deșeurilor pentru sfaturi cu privire la eliminarea în siguranță.

Acest aparat trebuie utilizat numai în scopul pentru care a fost conceput.

Vă rugăm să citiți cu atenție aceste instrucțiuni înainte de instalarea și alimentarea mașinii de spălat vase. Producătorul nu este responsabil pentru utilizarea necorespunzătoare a aparatului.

Respectați instrucțiunile de utilizare. Păstrați instrucțiunile într-un loc cunoscut și sigur pentru a le păstra în caz de refolosire.

INFORMAȚII DE SIGURANȚĂ

Semnificația simbolurilor de avertizare pentru siguranță



Simbol
avertizare

Simbolurile indică aspecte care trebuie să fie luate în considerare, iar aceste comportamente trebuie să fie respectate în mod special. Sunt necesare măsuri de siguranță adecvate sau se pot produce răni grave, moderate sau deteriorarea produsului.



Simbol
Atenție

Simbolurile indică acțiuni interzise, iar aceste comportamente sunt interzise. Nerespectarea instrucțiunilor poate duce la deteriorarea produsului sau poate pune în pericol siguranța personală a utilizatorilor.



Rețineți

Simbolurile indică aspecte care trebuie respectate, iar acele comportamente trebuie executate strict în conformitate cu cerințele de operare. Nerespectarea instrucțiunilor poate duce la deteriorarea produsului sau poate pune în pericol siguranța personală a utilizatorilor.

Risc de electrocutare!

- În cazul în care cablul de alimentare este deteriorat, acesta trebuie înlocuit de producător, agentul de service sau de persoane calificate în mod similar pentru a evita pericolele.
- Trebuie utilizate noile furtunuri furnizate împreună cu aparatul și furtunurile vechi nu trebuie reutilizate.
- Înainte de orice lucrări de întreținere, deconectați aparatul de la rețea.
- După utilizare deconectați întotdeauna aparatul de la priză și opriți alimentarea cu apă. Valoarea maximă a presiunii apei la intrare, în pascali. Valoarea minimă a presiunii apei la intrare, în pascali.
- Pentru a vă asigura siguranța, ștecherul trebuie introdus într-o priză împământată cu trei borne. Verificați cu atenție și asigurați-vă că priza dumneavoastră este împământată corect și eficient.
- Asigurați-vă că apa și dispozitivele electrice trebuie conectate de un tehnician calificat în conformitate cu instrucțiunile producătorului și cu reglementările locale de siguranță.

- Acest aparat poate fi utilizat de copii cu vârsta de peste 8 ani și de persoane cu capacități fizice, senzoriale sau mentale reduse sau lipsă de experiență și cunoștințe dacă li s-a acordat supraveghere sau instrucțiuni privind utilizarea aparatului într-un mod sigur și înțeleg pericolele implicate.
- Copii nu trebuie să se joace cu aparatul.
- Curățarea și întreținerea realizată de utilizator nu trebuie efectuată de copii fără supraveghere.
- Acest aparat nu este destinat utilizării de către persoane (inclusiv copii) cu capacități fizice, senzoriale sau mentale reduse, sau lipsite de experiență și cunoștințe, cu excepția cazului în care sunt supravegheați sau instruiți cu privire la utilizarea aparatului de către o persoană responsabilă pentru siguranța lor. (Pentru IEC60335-1)
- Ambalajele pot fi periculoase pentru copii!
- Copiii trebuie supravegheați pentru a se asigura că nu se joacă cu aparatul.
- Acest aparat este numai pentru uz casnic în interior.
- Pentru a vă proteja împotriva riscului de electrocutare, nu scufundați unitatea, cablul sau ștecherul în apă sau alt lichid.
- Acest aparat este destinat să fie utilizat în aplicații de uz casnic și similare, cum ar fi:
 - Spații de bucătărie pentru personal în magazine, birouri și alte medii de lucru;
 - Ferme;
 - De către clienții din hoteluri, moteluri și alte medii de tip rezidențial;
 - Medii tip cazare și mic dejun.

Instrucțiuni de împământare

- Acest aparat trebuie să fie împământat. În cazul unei erori sau defecțiuni, împământarea va reduce riscul unei electrocutări prin asigurarea unei căi ce are o rezistență mai mică pentru curentul electric. Acest aparat este echipat cu o bornă de împământare.
- Ștecherul trebuie conectat la o priză corespunzătoare care este instalată și împământată în conformitate cu toate codurile și ordonanțele locale.
- Conectarea necorespunzătoare a echipamentului/firului de

Împământare poate duce la riscul unei electrocutări.

- Consultați un electrician calificat sau un reprezentant de service dacă aveți îndoieli dacă aparatul este împământat corespunzător.
- Nu modificați ștecherul furnizat împreună cu aparatul dacă nu se potrivește cu priza.
- Instalați o priză adecvată cu ajutorul unui electrician calificat.
- Nu abuzați, nu vă așezați sau nu stați pe ușa sau pe suportul pentru vase al mașinii de spălat vase.
- Nu utilizați mașina de spălat vase decât dacă toate panourile carcasei sunt în poziție corectă.
- Deschideți ușa cu grijă dacă mașina de spălat vase funcționează, există riscul ca apa să se scurgă.
- Nu așezați obiecte grele și nu stați pe ușă atunci când este deschisă. Aparatul se poate răsturna în față.
- La încărcarea articolelor ce trebuie spălate:
 - 1) Localizați obiectele ascuțite, astfel încât acestea să nu poată deteriora garnitura ușii;
 - 2) Avertizare: cuțitele și alte ustensile cu vârfuri ascuțite trebuie încărcate în coș cu vârfurile lor orientate în jos sau așezate într-o poziție orizontală.
- Unii detergenți pentru mașina de spălat vase sunt puternic alcalini. Ei pot fi extrem de periculoși dacă sunt înghițiți. Evitați contactul cu pielea și ochii și țineți copiii departe de mașina de spălat vase atunci când ușa este deschisă.
- Verificați dacă există reziduuri de detergent după terminarea ciclului de spălare.
- Nu spălați obiectele din plastic decât dacă sunt marcate cu „se poate spăla în mașina de spălat vase” sau echivalent.
- Pentru articolele din plastic nemarcate care nu sunt marcate așa, verificați recomandările producătorului.
- Utilizați numai detergenți și agenți de spălare recomandați pentru utilizare într-o mașină de spălat vase automată.
- Nu folosiți niciodată săpun, săpun lichid pentru mâini și detergent de rufe în mașina de spălat vase.

- Ușa nu trebuie lăsată deschisă, deoarece acest lucru ar putea crește riscul de împiedicare.
- În timpul instalării, sursa de alimentare nu trebuie să fie îndoită sau aplatizată excesiv sau periculos.
- Nu interveniți asupra comenzilor.
- Aparatul trebuie conectat la supapa principală de apă folosind seturi noi de furtunuri. Seturile vechi nu trebuie refolosite.
- Pentru a economisi energie, în modul de așteptare, aparatul se va închide automat după 15 minute, fără nici o interacțiune cu utilizatorul.
- Numărul maxim de seturi care pot fi spălate este de 12.
- Presiunea maximă admisă a apei la intrare este de 1MPa.
- Presiunea minimă admisă a apei la intrare este de 0,04 MPa.

PREZENTARE GENERALĂ A PRODUSULUI

IMPORTANT:

- Pentru a obține cele mai bune performanțe de la mașina dumneavoastră de spălat vase, citiți toate instrucțiunile de utilizare înainte de a o utiliza pentru prima dată.

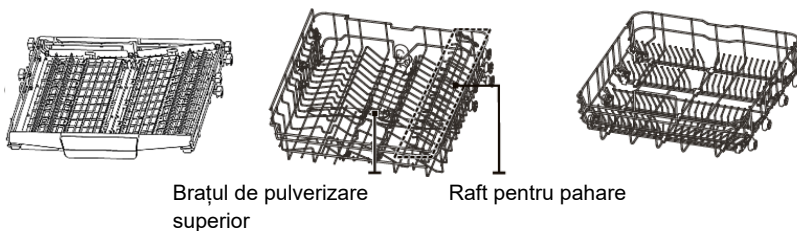
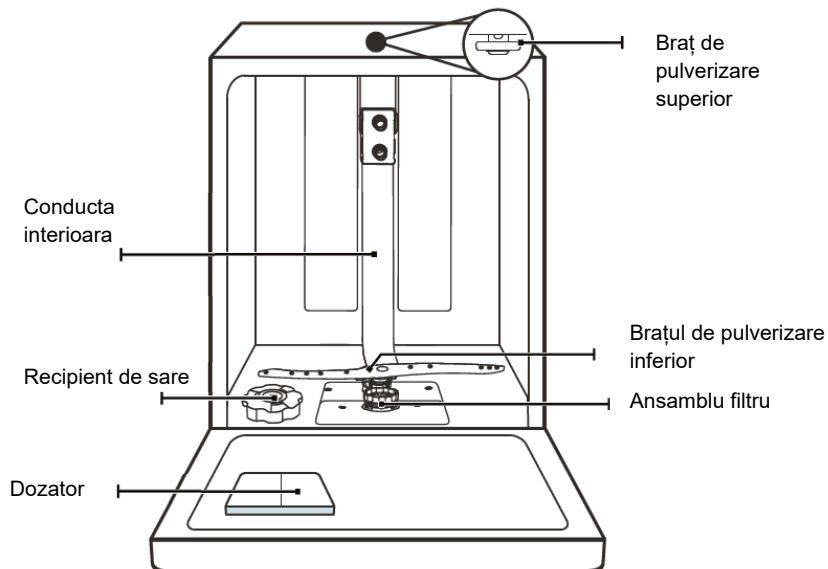

* **REȚINEȚI!** pozele sunt doar de referință, modele diferite pot varia.

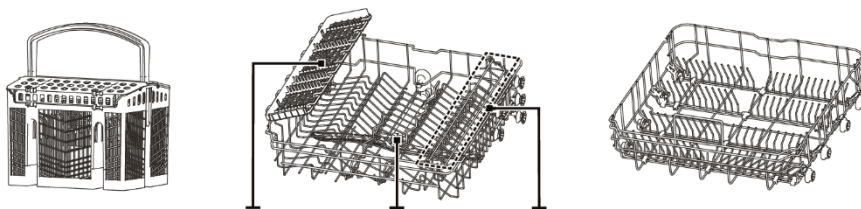

Raft de tacâmuri Braț de stropire superior Raft de

Coș de tacâmuri

Coș superior

Coș inferior

UTILIZAREA MAȘINII DVS. DE SPĂLAT VASE

Înainte de a utiliza mașina de spălat vase:

1. Setajii dedurizantului
2. Încărcarea sării în dedurizator
3. Încărcarea coșului
4. Puneți detergentul sau tableta în dozator

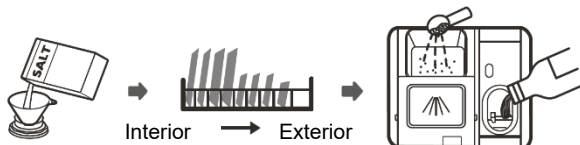

Vă rugăm să verificați secțiunea 1 „Dedurizatorul de apă” din **PARTEA II : II : Versiune specială, dacă trebuie să setați dedurizantul**

Încărcarea sării în dedurizator

REȚINEȚI: Dacă modelul dumneavoastră nu are dedurizator puteți sări peste această secțiune. Utilizați întotdeauna sare destinată utilizării în mașina de spălat vase. Recipientul de



Avertizare

- **Folosiți numai sare special concepută pentru mașinile de spălat vase!**

Orice alt tip de sare care nu este concepută special pentru utilizarea în mașina de spălat vase, în special sarea de masă, va deteriora dedurizatorul de apă. În cazul daunelor cauzate de utilizarea sării necorespunzătoare, producătorul nu oferă nici o garanție și nici nu este răspunzător pentru eventualele daune cauzate.

- **Umpleți cu sare numai înainte de a rula un ciclu.**

Acest lucru va împiedica orice granule de sare sau apă sărată, care ar fi putut fi vărsate, să rămână pe fundul mașinii pentru orice perioadă de timp,

sare este situat sub coșul inferior și trebuie umplut așa cum se explică în cele ce urmează:

Urmați pașii de mai jos pentru a adăuga sare de spălat vase:

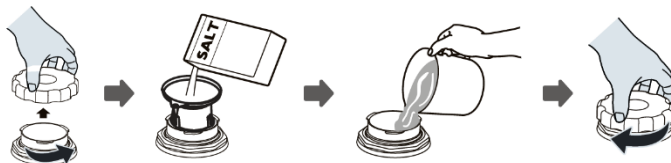

1. Scoateți coșul inferior și deșurubați capacul rezervorului.
2. Puneți capătul pâlniei (dacă este furnizată) în gaură și turnați aproximativ 1, 5 kg de sare de spălat vase.
3. Umpleți recipientul de sare până la limita maximă cu apă, este normal ca o mică cantitate de apă să iasă din recipientul pentru sare.
4. După umplerea recipientului, înșurubați bine capacul.
5. Lampa de avertizare pentru sare se va stinge după ce recipientul pentru sare a fost umplut cu sare.
6. Imediat după umplerea cu sare a recipientului, trebuie pornit un program de spălare (vă sugerăm să utilizați un program scurt). În caz contrar, sistemul de filtrare, pompa sau alte părți importante ale mașinii pot fi deteriorate de apa sărată. Acest lucru este în afara garanției.



REȚINEȚI: *Recipientul pentru sare trebuie reumplut numai când lampa de avertizare pentru sare (☞) de pe panoul de control se aprinde. În funcție de cât de bine se dizolvă sarea, lumina de avertizare pentru sare poate fi în continuare aprinsă, chiar dacă recipientul de sare este umplut. Dacă nu există o lumină de avertizare pentru sare pe panoul de control (pentru unele modele), puteți estima când să umpleți sarea în dedurizator în funcție de ciclurile pe care le-a rulat mașina de spălat vase.*

- *Dacă s-a vărsat sare, rulați un program de înmuiere sau rapid pentru a o elimina.*

Sfaturi pentru încărcare a coșului

Reglarea coșului superior

Tipul 1:

Înălțimea coșului superior poate fi reglată cu ușurință pentru a face loc vaselor mai înalte fie în coșul superior, fie în cel inferior.

Pentru a regla înălțimea suportului superior, urmați acești pași:

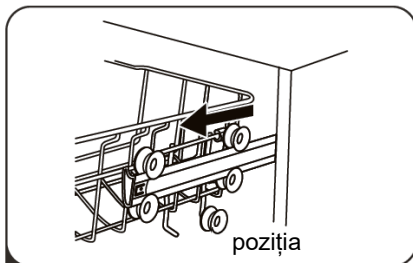

1 Trageți de coșul superior.

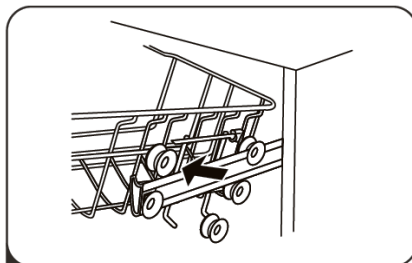

2 Scoateți coșul superior.

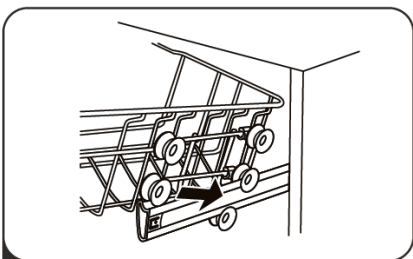

3 Re-atașați coșul superior la rolele superioare sau inferioare.

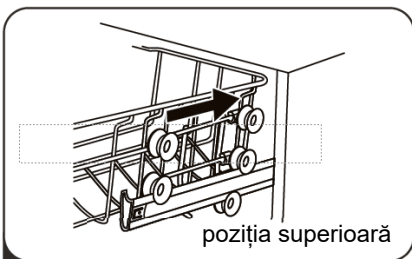

4 Scoateți coșul superior.

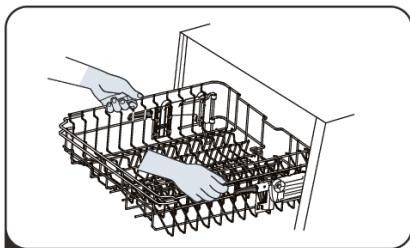
Tipul 2:

- 1** Pentru a ridica coșul superior, ridicați coșul superior în centrul fiecărei părți până când coșul se blochează în poziția superioară. Nu este necesar să ridicați mânerul de reglare.

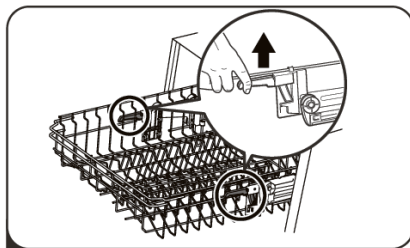

- 2** Pentru a coborî coșul superior, ridicați mânerul de reglare de pe fiecare parte pentru a elibera coșul și coborâți-l în poziția inferioară.

Plierea rafturilor pentru cești

- Pentru a face loc articolele mai înalte din coșul superior, ridicați suportul pentru cești. Puteți apoi să sprijiniți paharele înalte de el.

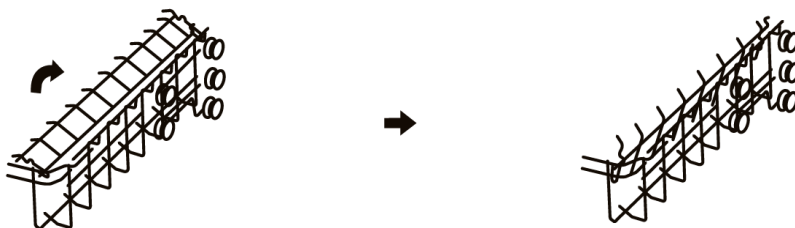
**Rabatarea rafturilor**

- Vârfurile coșului inferior sunt utilizate pentru a ține farfuriile și un platou. Ele pot fi coborâte pentru a face mai mult spațiu pentru obiecte mari.

Ridicați în sus

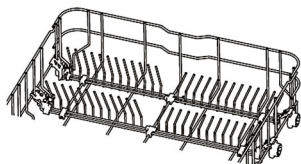

Îndoiați înspre

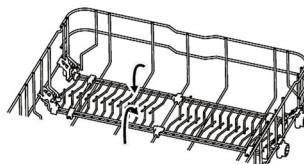

ÎNȚREȚINERE ȘI CURĂȚARE

Întreținere externă

Ușa și garnitura ușii

Curățați garniturile ușii în mod regulat cu o cârpă moale umedă pentru a îndepărta depunerile de alimente. Când mașina de spălat vase este încărcată, reziduurile de alimente și băuturi se pot scurge pe părțile laterale ale ușii mașinii de spălat vase. Aceste suprafețe se află în afara camerei de spălare și nu sunt accesate de apa din brațele de pulverizare. Orice depuneri trebuie șterse înainte ca ușa să fie închisă.

Panoul de control

Dacă este necesară curățarea, panoul de control trebuie șters numai cu o cârpă moale și umedă.



Avertizare

- Evitați pătrunderea apei în încuietorea ușii și componentele electrice,
- Nu utilizați niciodată agenți de curățare abrazivi sau bureți de sârmă pe suprafețele exterioare, deoarece acestea pot zgâria finisajul. Unele prosoape de hârtie pot, de asemenea, zgâria sau lăsa urme pe suprafață.

Întreținere internă

Sistemul de filtrare

Sistemul de filtrare de la baza camerei de spălare reține resturi grosiere din ciclul de spălare, inclusiv obiecte străine, cum ar fi scobitori sau cioburi. Resturile grosiere colectate pot provoca înfundarea filtrelor. Verificați în mod regulat starea filtrelor, îndepărtați cu atenție obiectele străine și curățați părțile sistemului de filtrare, dacă este necesar, cu apă. Urmați pașii de mai jos pentru a curăța filtrul.



REȚINEȚI: Imaginile sunt doar pentru referință, diferitele modele au sisteme de filtrare și brațe de pulverizare diferite.

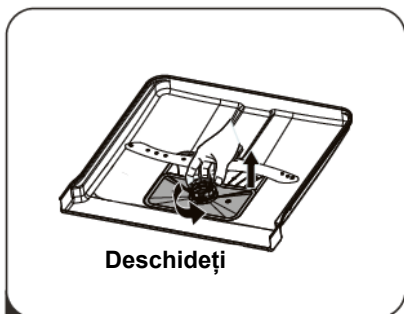

Deschideți

- 1** Țineți filtrul grosier și rotiți-l în sens invers acelor de ceasornic pentru a debloca filtrul. Ridicați filtrul în sus și în afara mașinii de spălat vase.

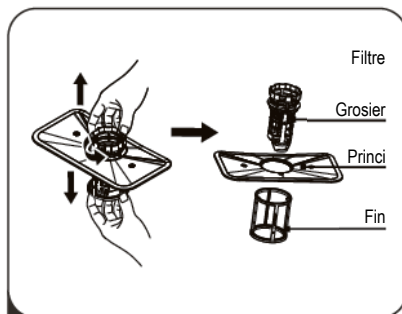

- 2** Filtrul fin poate fi scos din partea inferioară a ansamblului cu filtre. Filtrul grosier poate fi detașat de filtrul principal prin strângerea ușoară a filetelor din partea superioară și tragerea acestuia.

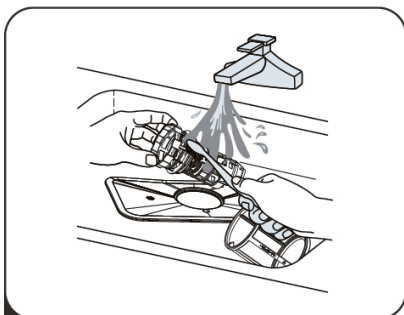

- 3** Resturile alimentare mai mari pot fi curățate prin clătirea filtrului sub apă curentă. Pentru o curățare mai amănunțită, utilizați o perie moale de curățare.

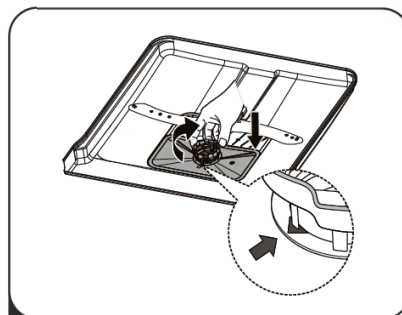

- 4** Reasamblați filtrele în ordinea inversă a dezamblării, înlocuiți filtrul și rotiți în sensul acelor de ceasornic până la săgeata care indică poziția închis.



Avertizare

- Nu strângeți prea mult filtrele. Puneți filtrele înapoi în ordine în siguranță, altfel resturile grosiere ar putea intra în sistem și ar putea provoca un blocaj
- Nu folosiți niciodată mașina de spălat vase fără filtrele montate. Înlocuirea necorespunzătoare a filtrului poate reduce nivelul de performanță al aparatului și poate deteriora vasele și ustensilele.

Brațele de pulverizare

Este necesar să curățați în mod regulat brațele de pulverizare de substanțele chimice cu apă dură pentru a evita înfundarea jeturilor și rulmenților brațului de pulverizare.

Pentru a curăța brațele de pulverizare, urmați instrucțiunile de mai jos:

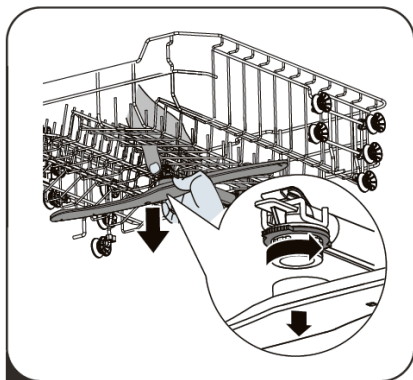

- 1** Pentru a îndepărta brațul superior de pulverizare, țineți fix piulița din centru și rotiți brațul de pulverizare în sens invers acelor de ceasornic pentru a-l scoate.

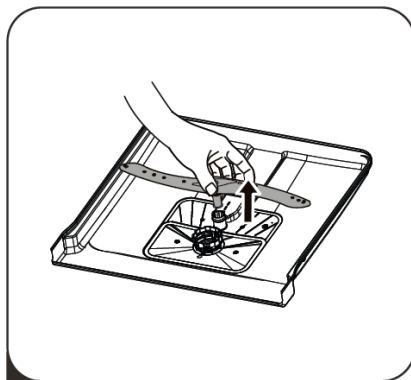

- 2** Pentru a scoate brațul inferior de pulverizare, trageți de brațul de pulverizare în sus.

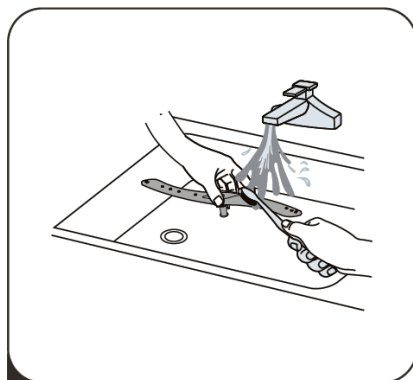

- 3** Spălați brațele în apă caldă cu detergent și folosiți o perie moale pentru a curăța jeturile.

Îngrijirea mașinii de spălat vase

Măsuri de siguranță împotriva înghețului

Vă rugăm să luați măsuri de protecție împotriva înghețului pentru mașina de spălat vase în timpul iernii. De fiecare dată după ciclurile de spălare, vă rugăm să acționați după cum urmează:

1. Opriți alimentarea cu energie electrică a mașinii de spălat vase de la sursa de alimentare.
2. Opriți alimentarea cu apă și deconectați conducta de admisie a apei de la supapa de apă.
3. Scurgeți apa din conducta de admisie și supapa de apă. (Utilizați un recipient pentru a aduna apa)
4. Reconectați conducta de admisie a apei la supapa de apă.
5. Scoateți filtrul din partea inferioară a bazinului și folosiți un burete pentru a absorbi apa din bazin.

După fiecare spălare

După fiecare spălare, opriți alimentarea cu apă a aparatului și lăsați ușa ușor deschisă pentru o vreme, astfel încât umiditatea și mirosurile să nu rămână în interior.

Scoateți ștecherul

Înainte de curățare sau întreținere, scoateți întotdeauna ștecherul din priză.

Fără solvenți sau curățare abrazivă

Pentru a curăța părțile exterioare și din cauciuc ale mașinii de spălat vase, nu utilizați solvenți sau produse de curățare abrazive. Utilizați numai o cârpă înmuiată în apă caldă cu detergent. Pentru a îndepărta punctele sau petele de pe suprafața interioară, folosiți o cârpă umezită cu apă și puțin oțet sau un produs de curățare special pentru mașinile de spălat vase.

Atunci când nu este utilizată pentru o lungă perioadă de timp

Este recomandat să rulați un ciclu de spălare cu mașina de spălat vase goală și apoi scoateți ștecherul din priză, opriți alimentarea cu apă și lăsați ușa aparatului ușor deschisă. Acest lucru va ajuta garniturile ușii să țină mai mult și va împiedica formarea mirosurilor în aparat.

Mutarea aparatului

Dacă aparatul trebuie mutat, încercați să îl mențineți în poziție verticală. Dacă este absolut necesar, poate fi poziționat pe spate.

Garniturile

Unul dintre factorii care determină formarea mirosurilor în mașina de spălat vase sunt alimentele care rămân prinse în garnituri. Curățarea periodică cu un burete umed va împiedica acest lucru.

INSTRUCȚIUNI DE INSTALARE



Avertizare



• Pericol de electrocutare

Deconectați alimentarea cu electricitate înainte de a instala mașina de spălat vase.
Nerespectarea acestui lucru ar putea duce la deces sau la electrocutare.



Atenție

Instalarea conductelor și a echipamentelor electrice trebuie făcută de profesioniști.

Despre conexiunea de alimentare



Avertizare

Pentru siguranța personală:

- Nu utilizați un prelungitor sau un adaptor pentru acest aparat.
- În niciun caz nu tăiați și nu scoateți conexiunea la împământare din cablul de alimentare.

Cerințe electrice

Vă rugăm să vă uitați la eticheta care indică clasa de protecție pentru a cunoaște tensiunea nominală și conectați mașina de spălat vase la sursa de alimentare corespunzătoare. Utilizați siguranța necesară 10A/13A/16A, siguranța de întârziere sau siguranța recomandată și furnizați un circuit separat care deservește numai acest aparat.

Conexiunea electrică

Asigurați-vă că tensiunea și frecvența puterii corespund celor de pe plăcuța de specificații. Introduceți ștecherul numai într-o priză electrică care este împământată corespunzător. Dacă priza electrică la care trebuie conectat aparatul nu este adecvată pentru ștecher, înlocuiți priza, în loc să folosiți adaptoare sau altele asemenea, deoarece acestea ar putea provoca supraîncălzire și arsuri.



Asigurați-vă că există o împământare adecvată înainte de utilizare

Alimentarea cu apă și scurgerea

Racord de apă rece

Conectați furtunul de alimentare cu apă rece la un conector filetat de 3/4 (inch) și asigurați-vă că este fixat bine în poziție.

Dacă conductele de apă sunt noi sau nu au fost utilizate pentru o perioadă lungă de timp, lăsați apa să curgă pentru a vă asigura că apa este limpede. Această măsură de precauție este necesară pentru a evita riscul ca admisia apei să fie blocată și să deterioreze aparatul.

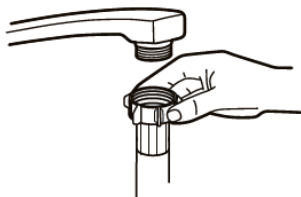

Furtun de alimentare cu apă obișnuit



Furtun de alimentare cu siguranță Aqua-Stop (opțional)

Despre furtunul de alimentare cu siguranță

Furtunul de alimentare cu siguranță este format din pereți dubli. Sistemul garantează intervenția sa prin blocarea fluxului de apă în cazul ruperii furtunului de alimentare și atunci când spațiul de aer dintre furtunul de alimentare în sine și furtunul ondulat exterior este plin de apă.



Avertizare

Un furtun care se atașează la un robinet poate exploda dacă este instalat pe aceeași linie de apă cu mașina de spălat vase. Dacă chiuveta dumneavoastră are un robinet, se recomandă ca furtunul să fie deconectat și gaura să fie astupată.

Cum se conectează furtunul de alimentare de siguranță

1. Scoateți furtunurile de siguranță din compartimentul de depozitare situat în spatele mașinii de spălat vase.
2. Strângeți șuruburile furtunului de alimentare de siguranță la un robinet cu filet de 3/4inch.
3. Porniți complet apa înainte de a porni mașina de spălat vase.

Cum se conectează furtunul de alimentare de siguranță

1. Opriți apa.
2. Deșurubați furtunul de alimentare de siguranță de la robinet.

Conectarea furtunurilor de scurgere

Introduceți furtunul de scurgere într-o conductă de scurgere cu un diametru minim de 4 cm sau lăsați-l să curgă în chiuvetă, asigurându-vă că evitați îndoirea sau sugrumarea acestuia. Înălțimea țevii de scurgere trebuie să fie mai mică de 1000 mm. Capătul liber al furtunului nu trebuie scufundat în apă pentru a evita fluxul invers a acesteia.



Vă rugăm să fixați bine furtunul de evacuare fie în poziția A, fie în poziția B

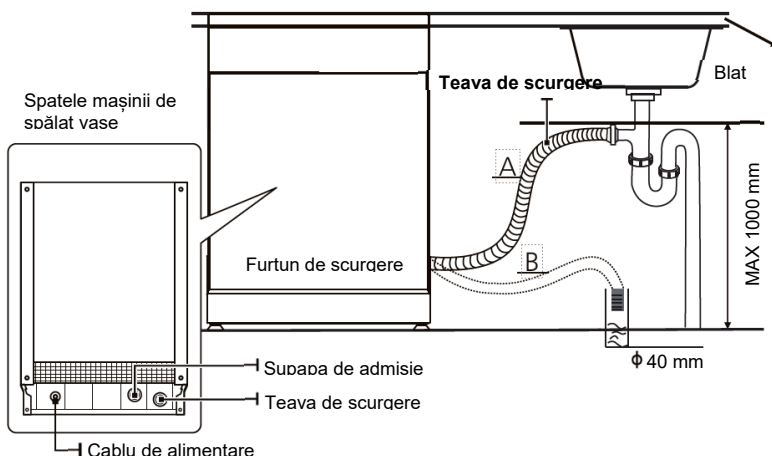

Cum se scurge excesul de apă din furtunuri

Dacă conexiunea la conducta de scurgere este poziționată mai sus de 1000 mm, excesul de apă poate rămâne în furtunul de evacuare. Va fi necesar să scurgeți excesul de apă din furtun într-un bol sau recipient adecvat care este ținut în exterior și mai jos decât chiuveta.

Evacuarea apei

Conectați furtunul de evacuare. Furtunul de evacuare trebuie montat corect pentru a evita scurgerile de apă. Asigurați-vă că furtunul de evacuare a apei nu este îndoit sau strivit.

Furtun de extensie

Dacă aveți nevoie de o extensie a furtunului de scurgere, asigurați-vă că utilizați un furtun de scurgere similar.

Nu trebuie să depășească 4 metri, altfel efectul de curățare al mașinii de spălat vase ar putea fi redus.

Conexiunea sifonului

Racordul de evacuare trebuie să fie la o înălțime mai mică de 1000 mm (maxim) de partea inferioară a mașinii de spălat vase.

Poziționarea aparatului

Poziționați aparatul în locația dorită. Spatele trebuie să se sprijine pe perețele din spatele acestuia, iar părțile laterale, de-a lungul dulapurilor sau pereților adiacenți. Mașina de spălat vase este echipată cu furtunuri de alimentare cu apă și de scurgere care pot fi poziționate fie pe partea dreaptă, fie pe partea stângă pentru a facilita instalarea corectă.

Nivelarea aparatului

Odată ce aparatul este poziționat pentru nivelare, înălțimea mașinii de spălat vase poate fi modificată prin reglarea nivelului de înșurubare al piciorului. În orice caz, aparatul nu trebuie înclinat mai mult de 2°.

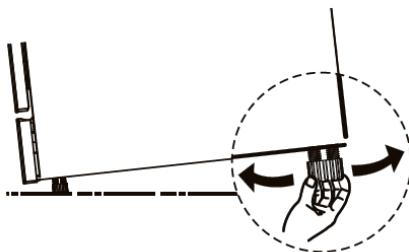

Instalare de sine stătătoare

Montarea între dulapuri existente

Înălțimea mașinii de spălat vase, 845 mm, a fost proiectată pentru a permite montarea mașinii între dulapurile existente de aceeași înălțime în bucătăriile moderne.

Partea superioară laminată a mașinii nu necesită o atenție deosebită, deoarece este rezistentă la căldură, zgârieturi și pete.

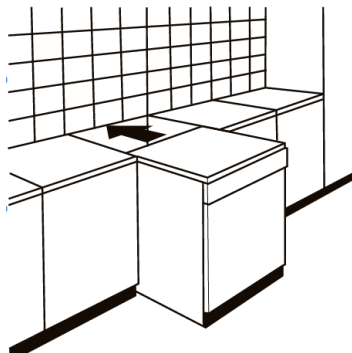

Sub blatul de lucru existent

(Atunci când se montează sub un blat de lucru)

În majoritatea bucătărilor moderne echipate există doar un singur blat de lucru sub care sunt montate dulapuri și aparate electrice. În acest caz, scoateți partea superioară de lucru a mașinii de spălat vase prin deșurubarea șuruburilor sub marginea din spate a părții superioare (a).



După îndepărtarea blatului de lucru, șuruburile trebuie înșurubate din nou sub marginea din spate a blatului (b).

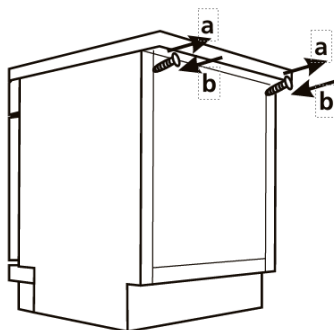

Instalare încorporată (pentru modelul integrat)

Selectarea celei mai bune locații pentru mașina de spălat vase

Poziția de instalare a mașinii de spălat vase trebuie să fie în apropierea furtunului de admisie și evacuare existent și a prizei de alimentare.

Ilustrații ale dimensiunilor dulapului și poziția de instalare a mașinii de spălat vase.

1. Mai puțin de 5 mm între partea superioară a mașinii de spălat vase și dulap și ușa exterioară aliniată la dulap.

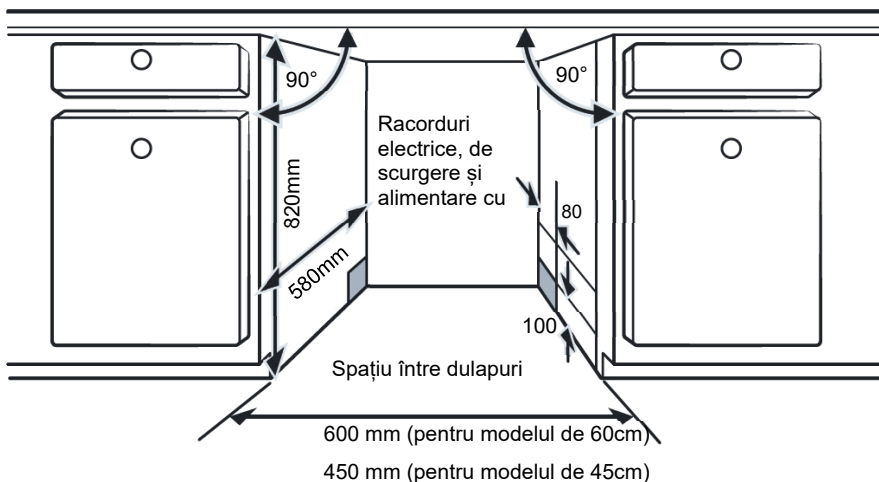

2. Dacă mașina de spălat vase este instalată la colțul dulapului, ar trebui să existe un spațiu atunci când ușa este deschisă.

 **REȚINEȚI:** În funcție de locul în care se află priza electrică, poate fi necesar să tăiați o gaură în partea opusă a dulapului.

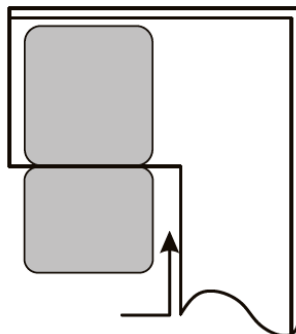

SFATURI DE DEPANARE

Înainte de a suna la service

Revizuirea graficelor din paginile următoare vă poate scuti de a mai apela la service.

Problemă	Cauze Posibile	Ce să faceți
Mașina de spălat vase nu pornește	Siguranța arsă sau s-a declanșat siguranța automată.	Înlocuiți siguranța sau resetați siguranța. Îndepărtați orice alte aparate care împart același circuit cu mașina de spălat vase.
	Sursa de alimentare nu este pornită.	Asigurați-vă că mașina de spălat vase este pornită și ușa este închisă bine. Asigurați-vă că cablul de alimentare este conectat corect la priza de perete.
	Presiunea apei este scăzută	Verificați dacă alimentarea cu apă este conectată corect și apa este pornită.
	Ușa mașinii de spălat vase nu este închisă corespunzător.	Asigurați-vă că închideți ușa în mod corespunzător și blocați-o.
Apa nu e pompată din mașina de spălat vase	Furtun de scurgere răsucit sau prins.	Verificați furtunul de evacuare.
	Filtru înfundat.	Verificați sistemul de filtrare.
	Chiuveta de bucătărie înfundată.	Verificați chiuveta de bucătărie pentru a vă asigura că se scurge bine. Dacă problema este chiuveta de bucătărie care nu se scurge, este posibil să aveți nevoie de un instalator, mai degrabă decât de un tehnician pentru mașinile de spălat vase.
Spumă în bazin	Detergent greșit.	Utilizați numai detergentul special pentru mașina de spălat vase pentru a evita spuma. Dacă se întâmplă acest lucru, deschideți mașina de spălat vase și lăsați spuma să se evapore. Adăugați 1 litru de apă rece în partea inferioară a mașinii de spălat vase. Închideți ușa mașinii de spălat vase, apoi selectați orice ciclu. Inițial, mașina de spălat vase va evacua apa. Deschideți ușa după ce etapa de golire este completă și verificați dacă spuma a dispărut. Repetați dacă este necesar.

Problemă	Cauze Posibile	Ce să faceți
	Agent de clătire vărsat.	Ștergeți întotdeauna imediat scurgerile de agent de clătire.
Interiorul bazinului pătat	Este posibil să fi fost utilizat detergent cu colorant.	Asigurați-vă că detergentul nu are colorant.
Film alb pe suprafața interioară	Minerale din apă dură.	Pentru a curăța interiorul, utilizați o cârpa moale umedă cu detergent pentru mașina de spălat vase și purtați mănuși de cauciuc. Nu utilizați niciodată alt detergent decât detergentul pentru mașina de spălat vase, altfel poate provoca spumare.
Există pete de rugină pe tacâmuri	Elementele afectate nu sunt rezistente la coroziune.	Evitați spălarea obiectelor care nu sunt rezistente la coroziune în mașina de spălat vase.
	Un program nu a fost rulat după ce s-a adăugat sare de spălat vase. Urme de sare au intrat în ciclul de spălare.	Rulați întotdeauna un program de spălare fără vase după adăugarea sării. Nu selectați funcția Turbo (dacă există), după adăugarea de sare de spălat vase.
	Capacul dedurizatorului este slăbit.	Verificați dacă capacul dedurizatorului este închis.
Zgomot de ciocănit în mașina de spălat vase	Un braț de pulverizare bate într-un element dintr-un coș	Întrerupeți programul și rearanjați elementele care obstrucționează brațul de pulverizare.
Zgomot de huriu în mașina de spălat vase	Vasele nu sunt fixate în mașina de spălat vase.	Întrerupeți programul și rearanjați vasele.
Zgomot de ciocănit în conductele de apă	Acest lucru poate fi cauzat de instalarea la fața locului sau de secțiunea transversală a conductelor.	Acest lucru nu are nicio influență asupra funcției mașinii de spălat vase. Dacă aveți îndoieli, contactați un instalator calificat.
Vasele nu sunt curate	Vasele nu au fost încărcate corect.	Vezi partea II „Pregătirea și încărcarea vaselel”.
	Programul nu a fost suficient de puternic.	Selectați un program mai intens.

Problemă	Cauze Posibile	Ce să faceți
Vasele nu sunt curate.	Nu a fost distribuit suficient detergent.	Folosiți mai mult detergent sau schimbați detergentul.
	Obiectele blochează mișcarea brațelor de pulverizare.	Rearanjați obiectele astfel încât spray-ul să se poată roti liber.
	Combinatia de filtre nu este curată sau nu este montată corect în baza camerei de spălare. Acest lucru poate duce la blocarea jeturilor brațului de pulverizare.	Curățați și/sau montați corect filtrul. Curățați jeturile brațului de pulverizare.
Pete pe sticlărie.	Combinatia de apa cu grad scăzut de duritate și prea mult detergent.	Folosiți mai puțin detergent dacă aveți apă cu grad scăzut de duritate și selectați un ciclu mai scurt pentru a spăla articolele de sticlă și pentru a le curăța.
Petele albe apar pe vase și pahare.	Zona de apă dură poate provoca depuneri de calcar.	Verificați setările de dedurizare a apei sau nivelul de umplere al recipientului pentru sare.
Urme negre sau gri pe vase	Ustensilele din aluminiu s-au frecat de vase	Utilizați un produs de curățare ușor abraziv pentru a elimina aceste semne.
Detergent rămas în dozator	Vasele blochează dozatorul de detergent	Reîncărcați vasele în mod corespunzător.
Vasele nu se usucă	Încărcare necorespunzătoare	Folosiți mănuși dacă reziduu de detergent rămâne pe vase pentru a evita iritarea pielii.
	Vasele sunt îndepărtate prea devreme	Nu goliți mașina de spălat vase imediat după spălare. Deschideți ușor ușa, astfel încât aburul să poată ieși. Scoateți vasele când temperatura interioară este sigură la atingere. Descărcați mai întâi coșul inferior pentru a preveni căderea apei din coșul superior.

Problemă	Cauze Posibile	Ce să faceți
Vasele nu se usucă	A fost selectat un program greșit.	Cu un program scurt, temperatura de spălare este mai mică, scăzând performanța de curățare. Alegeți un program cu un timp de spălare lung.
	Utilizarea tacâmurilor cu acoperire de calitate inferioară.	Scurgerea apei este mai dificilă cu aceste elemente. Tacâmurile sau vasele de acest tip nu sunt potrivite pentru spălarea în mașina de spălat vase.
		Dacă efectul de uscare al cării nu este bun, conform diagramei, cana este înclinată pe coșul bolului de sârmă.

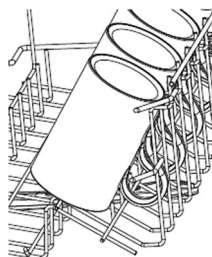

Avertizare

Repararea de unul singur sau ne-profesională poate provoca riscuri grave pentru siguranța utilizatorului aparatului și influențează garanția.

Disponibilitatea pieselor de schimb

- **La șapte ani de la introducerea pe piață a ultimei unități a modelului:** Motor, pompa de circulație și de evacuare, încălzitoarele și elementele de încălzire, inclusiv pompe de căldură (separat sau la pachet), conductele și echipamentele aferente, inclusiv toate furtunurile, valvele, filtrele și robinete, piese structurale și de interior legate de ansamblul de ușă (separat sau la pachet), plăcile cu circuite imprimate, panouri de afișaj electronic, presostate, termostate și senzori, software și firmware, inclusiv resetarea software-ului.
- **La zece ani de la introducerea pe piață a ultimei unități a modelului:** Balamale și garnituri de ușă, alte garnituri, brațe de pulverizare, filtre de scurgere, rafturi interioare și periferice din plastic, cum ar fi coșuri și capace.

ÎNCĂRCAREA COȘURILOR

- Încărcarea mașinii de spălat vase la capacitatea sa maximă va contribui la economisirea energiei și a apei.

1. Coș superior:

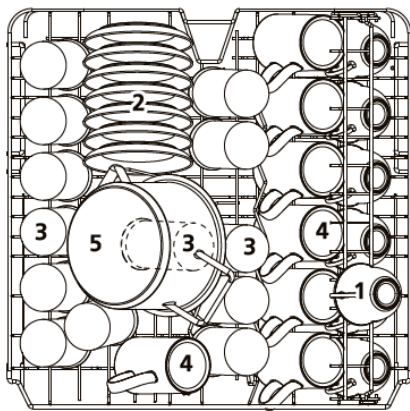

Număr	Obiect
1	Cești
2	Farfurioare
3	Pahare
4	Căni
5	Oală mică

2. Coș inferior:

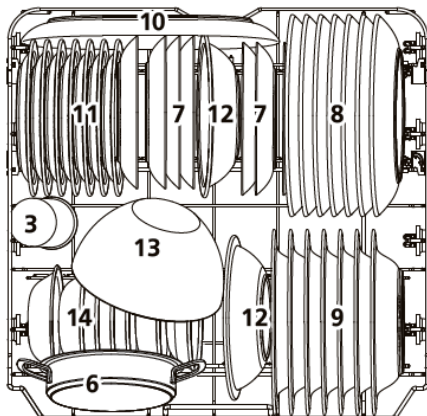

Număr	Obiect
6	Tavă de cuptor
7	Farfurii de desert
8	Farfurii întinse
9	Farfurii adânci
10	Platou Oval
11	Farfurii de desert de melamină
12	Boluri de melamină
13	Bol de sticlă
14	Boluri de desert
15	Coș de tacâmuri

3. Suport pentru tacâmuri:

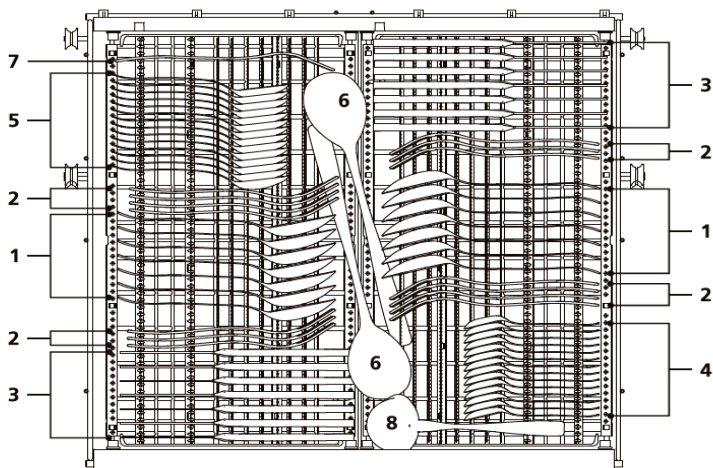

REȚINEȚI! Vă rugăm să plasați vasele ușoare pe raft. Greutatea maximă de încărcare este de 1,5 kg.

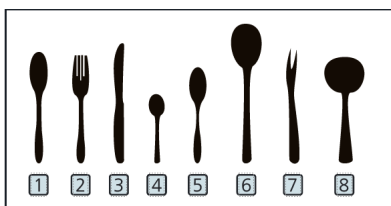

Număr	Obiect
1	Linguri de supă
2	Furculițe
3	Cuțițe
4	Linguri de ceai
5	Linguri de desert
6	Linguri de servire
7	Furculiță de servire
8	Polonic de sos

Informații de comparabilitate
 teste în conformitate cu EN60436 Capacitate:
 12 seturi o dată
 Poziția coșului superior: poziția inferioară
 Program: ECO
 Setarea agentului de spălare: Max
 Setarea dedurizantului: H3

Suport pentru tacâmuri folosit Sfaturi

1.

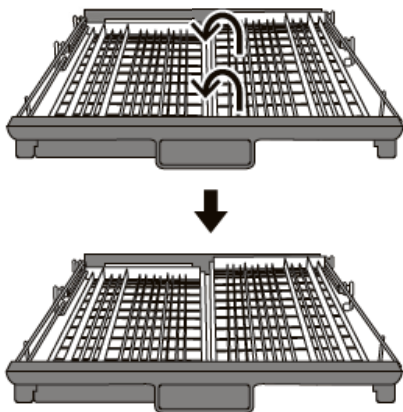

2.

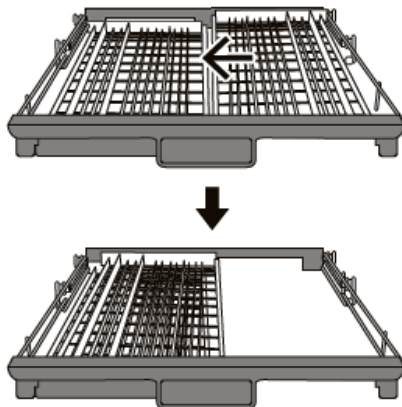

3.

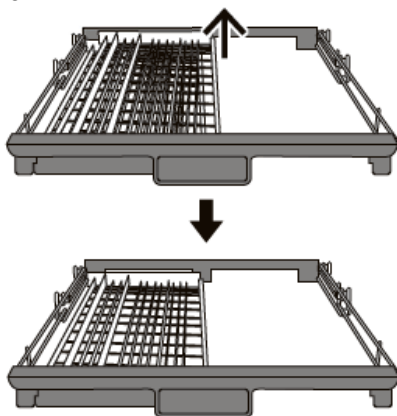

ELIMINARE, declarație de conformitate UE

Eliminarea echipamentelor electrice și electronice



Pentru a proteja mediul și pentru a recicla cât mai complet posibil materiile prime utilizate, consumatorul este rugat să returneze echipamentele inutilizabile în sistemul public de colectare a materialelor electrice și electronice.

Simbolul tăiat indică faptul că acest produs trebuie returnat la punctul de colectare a deșeurilor electronice pentru a recicla cât mai bine posibil materia primă.

Prin asigurarea acestui lucru pentru acest produs, veți preveni posibilele efecte negative asupra mediului și sănătății umane, care altfel ar putea fi cauzate datorită eliminării necorespunzătoare a produsului respectiv. Prin reciclarea materialelor din acest produs, veți ajuta la păstrarea unui mediu sănătos și la economisirea resurselor naturale.

Pentru informații detaliate despre colectarea produselor EE, contactați M SAN Grupa dd sau distribuitorul de la care ați achiziționat produsul.

Declarația de conformitate UE

Acest dispozitiv este fabricat în conformitate cu standardele europene aplicabile și în conformitate cu toate directivele și reglementările aplicabile.



Declarația UE de conformitate poate fi descărcată de la următorul link:

www.msan.hr/dokumentacijaartikala

Fișă cu informații despre produs

Date despre foaia de informații despre produs introduse în baza de date EPREL

Pentru mai multe informații și foaia de informații despre produs, vă rugăm să scanați codul QR sau să vizitați site-ul web Vivax: www.vivax.com



DW-601473C



DW-601473C X

Cuprins Partea II

■ UTILIZAREA MAȘINII DUMNEAVOASTRĂ DE SPĂLAT VASE

PANOU DE CONTROL

Dedurizatorul

Pregătirea și încărcarea vaselor

Funcția agentului de clătire și a detergentului

Umplerea rezervorului cu agent de clătire

Umplerea dozatorului de detergent

■ PROGRAMAREA MAȘINII DE SPĂLAT VASE

Tabelul ciclurilor de spălare

Începerea unui ciclu de spălare

Schimbarea programului la mijlocul ciclului

Ați uitat să adăugați o farfurie?

■ CODURI DE EROARE

■ INFORMAȚII TEHNICE



REȚINEȚI:

- *Dacă nu puteți rezolva problemele de unul singur, Vă rugăm să cereți ajutorul unui tehnician profesionist.*
- *Producătorul, urmând o politică de dezvoltare și actualizare constantă a produsului, poate efectua modificări fără o notificare prealabilă.*
- *Dacă este pierdut sau depășit, puteți primi un nou manual de utilizare de la producător sau furnizorul responsabil.*

GHID RAPID DE UTILIZARE

Vă rugăm să citiți conținutul corespunzător din manualul de instrucțiuni pentru metoda de operare detaliată.

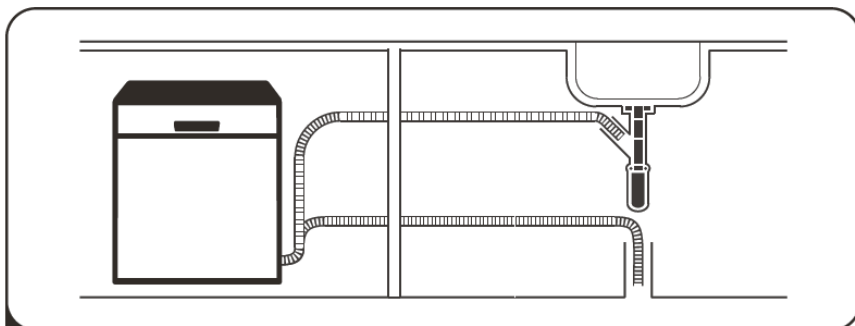

- 1** Instalarea mașinii de spălat vase
(Vă rugăm să verificați secțiunea 5 "Instrucțiuni de instalare" a Părții I :
Versiune Generică.)



- 2** Îndepărtarea reziduurilor mai mari de pe tacâmuri

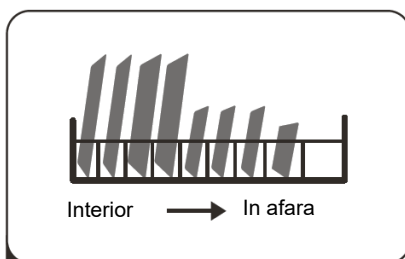

- 3** Încărcarea coșurilor

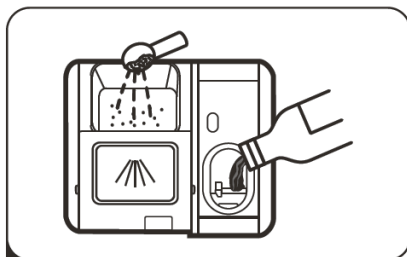

- 4** Umplerea dozatorului







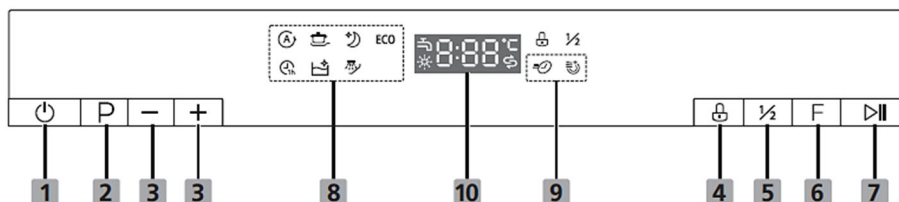



- 5** Selectarea unui program și pornirea mașinii de spălat vase

UTILIZAREA MAȘINII DUMNEAVOASTRĂ DE SPĂLAT VASE





Operare (buton)

1. Putere	Apăsați acest buton pentru a porni mașina de spălat vase.
2. Program	Apăsați acest buton pentru a selecta programul de spălare adecvat, indicatorul programului se va aprinde
3. Întârziere +/-	Apăsați butonul „+” pentru a adăuga timpul de întârziere sau apăsați butonul „-” pentru a reduce timpul de întârziere, poate fi definită o întârziere de maxim 24 de ore.
4. Blocare pentru copii	Această opțiune vă permite să blocați butoanele de pe panoul de control, astfel încât copiii să nu poată porni accidental mașina de spălat vase apăsând butoanele de pe panou. Numai butonul de pornire rămâne activ. Pentru a bloca sau debloca butoanele de pe panoul de control, apăsați butonul timp de 3 secunde simultan. Când apăsați acest buton, indicatorul corespunzător va fi aprins.
5. Incarcat pe jumătate	Când aveți de spălat aproximativ sau mai puțin de jumătate din vesela plină, puteți alege această funcție pentru a economisi energie și apă. (Poate fi folosit doar cu Intensive, Whisper, ECO, 1 oră)
6. Funcție	Apăsați butonul pentru a selecta o funcție, indicatorul corespunzător se va aprinde.
7. Pornire/Pauză	Apăsați butonul pentru a porni programul de spălare selectat sau pentru a întrerupe programul de lucru.

<p>8. Program</p>	<p> AUTO Spălare cu detecție automată, ușor, normal sau foarte murdară vesela, cu sau fără alimente uscate.</p> <p> INTENS Pentru vesela cel mai murdară și oale cu murdărie normală, tigăi, vase etc. Cu alimente uscate.</p> <p> ȘOAPTĂ Zgomot redus și consum normal de energie, folosit pentru spălarea seara.</p> <p>ECO ECO Acesta este programul standard, este potrivit pentru curățare normală tacamuri murdare și este cel mai eficient program din punct de vedere a consumului combinat de energie și apă pentru acel tip de veselă.</p> <p> 1 ORĂ Pentru încărcături normal murdare care necesită spălare rapidă.</p> <p> AUTOCURĂȚARE (ÎNȚREȚINERE) Acest program asigură o curățare eficientă a mașinii de spălat vase în sine.</p> <p> IMUIE Pentru a clăti vasele pe care intenționați să le spălați mai târziu în acea zi.</p>
<p>9. Funcție</p>	<p> SPĂLARE RAPIDA Reduceți timpul programului. (Poate fi folosit doar cu Intensive, Whisper, ECO, 1 oră)</p> <p> USCARE EXTRA Pentru un rezultat de uscare mai bun. (Poate fi folosit doar cu Intensive, Whisper, ECO, 1 oră)</p>
<p>10. Ecran</p>	<p> ROBINET Dacă indicatorul este aprins, înseamnă că robinetul de apă este închis.</p>



	<p>DE CLĂTIRE Dacă indicatorul este aprins, înseamnă că mașina de spălat vase are un nivel scăzut de agent de clătire și necesită o reumplere.</p> <p> SARE Dacă indicatorul este aprins, înseamnă că mașina de spălat vase are un conținut scăzut de sare și trebuie reumplută.</p> <p> Pentru a afișa codul de eroare al programului rămas și al timpului de întârziere etc.</p>
--	--

Dedurizatorul

Dedurizatorul de apă trebuie setat manual, folosind cadranul de duritate a apei.

Dedurizatorul de apă este conceput pentru a îndepărta mineralele și sărurile din apă, care ar avea un efect dăunător sau negativ asupra funcționării aparatului. Cu cât sunt mai multe minerale, cu atât este mai dură apa.

Dedurizatorul trebuie ajustat în funcție de duritatea apei din zona dumneavoastră. Autoritatea locală de apă vă poate sfătui cu privire la duritatea apei din zona dumneavoastră.

Ajustarea consumului de sare

Mașina de spălat vase este proiectată pentru a permite ajustarea cantității de sare consumată pe baza durității apei utilizate. Aceasta este menită să optimizeze și să personalizeze nivelul consumului de sare.

Urmați pașii de mai jos pentru a ajusta consumul de sare.

1. Închideți ușa și porniți aparatul;
2. Apăsați butonul Program pentru mai mult de 5 secunde pentru a porni modelul de setare a dedurizatorului la 60 de secunde de la pornirea aparatului;
3. Apăsați butonul Program pentru a selecta setarea corespunzătoare în funcție de mediul dumneavoastră local, setările se vor schimba în următoarea secvență:
 H1->H2->H3->H4->H5->H6;
4. Apăsați butonul de alimentare pentru a termina modelul de configurare.

DURITATEA APEI				Nivelul de dedurizant	Consumul de sare (gram/ciclu)
Germană dH	Franceză fH	Britanic Clarke	Mmol/l		
0 - 5	0 - 9	0 - 6	0 - 0.94	H1 -> Rapid delicat curat	0
6 - 11	10 - 20	7 - 14	1.0 - 2.0	H2-> 90 min delicat curat	9
12 - 17	21 - 30	15 - 21	2.1 - 3.0	H3- > Rapid, 90 min delicat curat	12
18 - 22	31 - 40	22 - 28	3.1 - 4.0	H4 -> ECO delicat curat	20
23 - 34	41 - 60	29 - 42	4.1 - 6.0	H5 -> ECO, Rapid delicat curat	30
35 - 55	61 - 98	43 - 69	6.1 - 9.8	H6 -> ECO, 90 min delicat curat	60

1°dH=1,25 °Clarke=1,78 °fH = 0,178 mmol/l

Setarea de fabrică: H3

Contactați autoritatea locală de apă pentru informații despre duritatea apei curente.



Vă rugăm să verificați secțiunea 3 „încărcarea sării în dedurizator” a Părți I :
Versiune generică, dacă mașina dumneavoastră de spălat vase nu are sare.



REȚINEȚI: Dacă modelul dumneavoastră nu are dedurizator puteți sări peste această secțiune. Dedurizator Duritatea apei variază de la un loc la altul. Dacă se folosește apă dură în mașina de spălat vase, se vor forma depozite pe vase și ustensile. Aparatul este echipat cu un dedurizator special care utilizează un recipient de sare special conceput pentru a elimina calcarul și mineralele din apă.

Pregătirea și încărcarea vaselor

Luăți în considerare cumpărarea ustensilelor care sunt identificate ca fiind rezistente la mașina de spălat vase.

Pentru anumite elemente, selectați un program cu cea mai mică temperatură posibilă. Pentru a preveni rănirea, luați sticla și tacâmurile din mașina de spălat vase imediat după terminarea programului.

Pentru spălarea următoarelor Tacâmuri/Vase

Nu sunt potrivite

- Tacâmuri cu mânere din lemn, corn sau mătase-de-perle obiecte din plastic care nu sunt rezistente la căldură
- Tacâmuri mai vechi cu piese lipite care nu sunt rezistente la temperatură, tacâmuri lipite sau vase
- din cositor sau cupru articole din sticlă de cristal
- obiecte din oțel supuse ruginirii, farfurii din lemn
- Articole din fibre sintetice

Sunt adecvate limitat

- Unele tipuri de pahare pot deveni mate după un număr mare de spălări
- Piese din argint și aluminiu au tendința de a se decolora în timpul spălării
- Modelele glazurate pot dispărea dacă sunt spălate la mașină frecvent

Recomandări pentru încărcarea mașinii de spălat vase

Îndepărtați orice cantitate mare de alimente rămase. Îndepărtați resturile de mâncare arsă din tigăi. Nu este necesar să clătiți vasele sub apă curentă.

Pentru cea mai bună performanță a mașinii de spălat vase, respectați aceste instrucțiuni de încărcare.

(Caracteristicile și aspectul coșurilor și coșurilor pentru tacâmuri pot varia de modelul dumneavoastră.)

Așezați obiectele în mașina de spălat vase în felul următor:

Îndepărtați orice cantitate mare de alimente rămase. Îndepărtați resturile de mâncare arsă din tigăi. Nu este necesar să clătiți vasele sub apă curentă.

- Pentru cea mai bună performanță a mașinii de spălat vase, respectați aceste instrucțiuni de încărcare. (Caracteristicile și aspectul coșurilor și coșurilor de tacâmuri pot varia de la modelul dumneavoastră.)
- Așezați obiectele în mașina de spălat vase în felul următor:
- Articole cum ar fi căni, paharele, oale/tigăi etc. trebuie orientate în jos.
- Elemente curbate, sau cele cu adâncituri, ar trebui să fie încărcate oblic, astfel încât apa să se poată scurgă.
- Toate ustensilele trebuie stivuite în siguranță și să nu se poată răsturna.
- Toate ustensilele sunt plasate astfel încât brațele de pulverizare să se poată roti liber în timpul spălării.
- Încărcați obiecte goale, cum ar fi căni, pahare, tigăi etc. cu deschiderea orientată în jos, astfel încât apa să nu se poată colecta în recipient sau într-o bază adâncă.
- Vasele și tacâmurile nu trebuie să se afle unul în altul sau să se acopere reciproc. Pentru a evita deteriorarea, paharele nu trebuie să se atingă unul de celălalt.
- Coșul superior este conceput pentru a ține vase mai delicate și mai ușoare, cum ar fi pahare, cești de cafea și ceai.
- Cuțitele cu lamă lungă depozitate într-o poziție verticală reprezintă un potențial pericol!
- Tacâmurile lungi și / sau ascuțite, cum ar fi cuțitele de tranșat, trebuie poziționate orizontal în coșul superior.
- Vă rugăm să nu supraîncărcați mașina de spălat vase. Acest lucru este important pentru rezultate bune și pentru un consum rezonabil de energie.



REȚINEȚI: obiectele foarte mici nu trebuie spălate în mașina de spălat vase, deoarece ar putea cădea cu ușurință din coș.

Scoaterea vasei

Pentru a preveni scurgerea apei din coșul superior în coșul inferior, vă recomandăm să goliți mai întâi coșul inferior, urmat de coșul superior.

Avertizare



Articolele vor fi fierbinți! Pentru a preveni rănirea, luați sticla și tacâmurile din mașina de spălat vase după 15 minute după ce programul s-a terminat.

Încărcarea coșului superior

Coșul superior este conceput pentru a ține vase mai delicate și mai ușoare, cum ar fi pahare, cești de cafea și ceai și farfurioare, de asemenea și farfuriile, boluri mici și tigăi întinse (atâta timp cât nu sunt prea murdare). Poziționați

vasele și ustensilele, astfel încât să nu fie mișcate de pulverizarea apei.



Încărcarea coșului inferior

Vă sugerăm să plasați obiecte mari și articolele cele mai

dificil de curățat trebuie să fie plasate în coșul inferior: cum ar fi oale, tigăi, capace, vase de servire și boluri,

după cum se arată în figura de mai jos. Este de preferat să așezați vasele de servire și capacele pe partea laterală a rafturilor pentru a evita blocarea rotației brațului superior de pulverizare.

Diametrul maxim recomandat pentru farfuriile din fața dozatorului de detergent este de 19 cm, pentru a nu împiedica deschiderea acestuia.



Încărcarea coșului pentru tacâmuri

Tacâmurile trebuie așezate în suportul pentru tacâmuri separat unul de celălalt în pozițiile corespunzătoare și asigurați-vă că ustensilele nu se ating una de cealaltă, acest lucru poate provoca performanțe proaste.



Avertizare



Nu lăsați niciun element să se extindă prin partea de jos.
Încărcați întotdeauna ustensilele ascuțite cu vârful ascuțit în jos!



Pentru cel mai bun efect de spălare, vă rugăm să încărcați coșurile consultați opțiunile de încărcare standard din ultima secțiune a PĂRȚII Opțiuni de încărcare din ultima secțiune a PĂRȚII I : I : Versiunea Generică

Funcția agentului de clătire și a detergentului

Agentul de clătire este eliberat în timpul clătirii finale pentru a împiedica apa să formeze picături pe vasele dumneavoastră, care pot lăsa pete și dungii. De asemenea, îmbunătățește uscarea, permițând apei să se scurgă de pe vase. Mașina dumneavoastră de spălat vase este proiectată să utilizeze agenți de clătire lichizi.



Avertizare

Utilizați numai agent de clătire de marcă pentru mașina de spălat vase. Nu umpleți niciodată distribuitorul pentru agentul de clătire cu alte substanțe (de exemplu, detergent pentru mașina de spălat vase, detergent lichid). Acest lucru ar deteriora aparatul.

Când să reumpleți agentul de clătire

Când să reumpleți agentul de clătire

Perioada la care trebuie umplut dozatorul depinde de cât de des sunt spălate vasele și de setarea agentului de clătire utilizată.

- Indicatorul de agent de clătire scăzut (☼) va fi aprins atunci când este nevoie de mai mult agent de clătire.
- Nu umpleți excesiv distribuitorul de agent de clătire.

Funcția detergentului

Ingredientele chimice care compun detergentul sunt necesare pentru a îndepărta, distruge și elimina toată murdăria din mașina de spălat vase. Majoritatea detergentilor de calitate comercializați sunt potriviți în acest scop.



Avertizare

- Utilizarea corectă a detergentului
Utilizați numai detergent special pentru mașinile de spălat vase.
Păstrați detergentul proaspăt și uscat.
Nu puneți detergent praf în dozator până când nu sunteți gata să spălați vasele.



Detergentul pentru mașina de spălat vase este coroziv! Nu lăsați detergentul pentru mașina de spălat vase la îndemâna copiilor.

Umplerea rezervorului cu agent de clătire

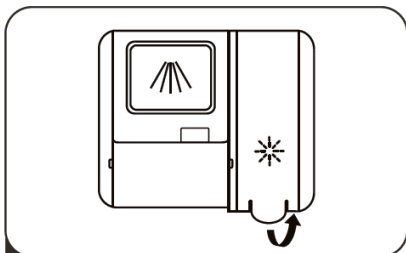

- 1** Scoateți capacul rezervorului de clătire ridicând mânerul.

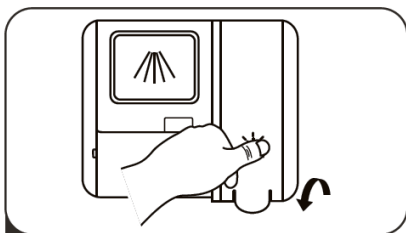

- 3** Închideți capacul la urmă.

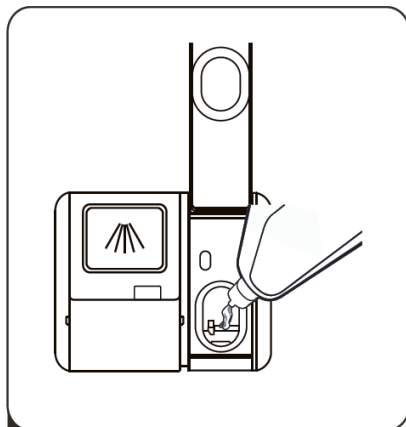

- 2** Turnați agentul de clătire în dozator, având grijă să nu supraîncărcați.

Reglarea rezervorului de agent de clătire

Pentru a obține o performanță mai bună de uscare cu agent de clătire limitat, mașina de spălat vase este proiectată pentru a regla consumul de către utilizator. Urmăți pașii de mai jos.

- Deschideți ușa și porniți aparatul.
- În 60 de secunde după pasul 1, apăsați butonul Program mai mult de 5 secunde, și apoi apăsați butonul întârziere „+” pentru a intra în modelul setat, pe ecran se afișează „d*” și indicația de agent de clătire clipește o dată pe secundă.
- Apăsați butonul Program pentru a selecta setul potrivit în funcție de obiceiurile dvs. de utilizare, seturile se vor schimba în următoarea secvență: **D3->D4->D5->D1->D2->D3**. Cu cât numărul este mai mare, cu atât mai mult agent de clătire folosește mașina de spălat vase.

4. Fără operare în 5 secunde sau apăsați butonul de pornire pentru a finaliza configurarea și a ieși din modul de configurare.

Nivelul agentului de clătire	Poziția selectorului
D1	Rapid delicat curat
D2	90 min. Delicat curat
D3	90 min. Delicat curat
D4	ECO Delicat curat
D5	ECO, Rapid Delicat curat

Umplerea dozatorului de detergent

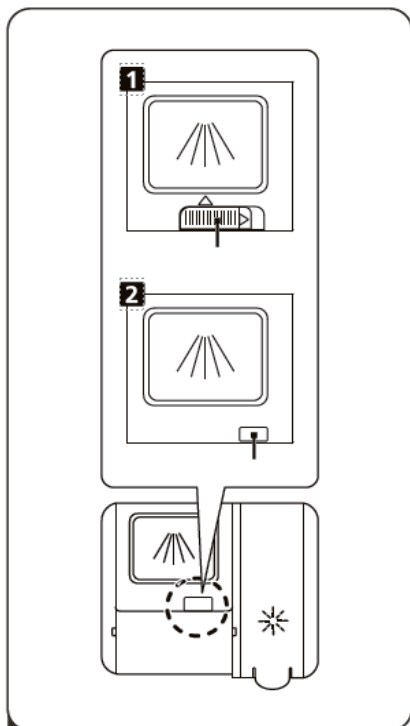

1 Vă rugăm să alegeți o cale deschisă în funcție de situația reală.

1. Deschideți capacul glisând clema de eliberare.
2. Deschideți capacul apăsând clema de eliberare.

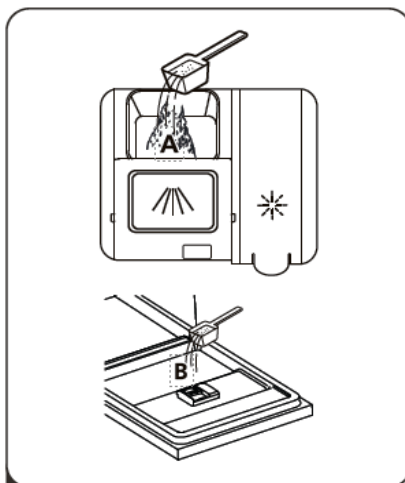

2 Adăugați detergent în cavitatea mai mare (A) pentru ciclul principal de spălare. Pentru un rezultat mai bun de curățare, mai ales dacă aveți obiecte foarte murdare, turnați o cantitate mică de detergent pe ușă. Detergentul suplimentar se va activa în timpul fazei de pre-spălare.

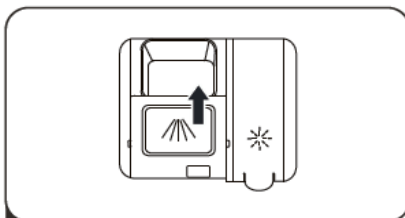







3 Închideți clema glisând-o în față și apoi apăsând-o în jos.

PROGRAMAREA MAȘINII DE SPĂLAT VASE

Tabelul ciclurilor de spălare

Tabelul de mai jos arată ce programe sunt cele mai bune pentru nivelurile de reziduuri alimentare de pe ele și cât de mult detergent este necesar. De asemenea, arată diverse informații despre programe.

(●) Înseamnă că: trebuie să umpleți cu agent de clătire în distribuitorul de agent de clătire.

Program	Descrierea ciclului	Detergent Spălare pre/princip ală	Timp de funcționare (min)	Energie (Kwh)	Apă (L)	De clătire
Auto 	Prespălare (45°C) Spalare (55-65°C) Clățiți Clătire (60-65°C) Uscare	4/18g (1 sau 2 file)	85-150	0,921 – 1,312	11,0-15,0	●
Intens 	Prespălare (50°C) Spalare (65°C) Clățiți Clătire (65°C) Uscare	4/18g (1 sau 2 file)	205	1.597	17,8	●
Șoaptă 	Prespălare (35°C) Spalare (60°C) Clățiți Clătire (65°C) Uscare	4/18g (1 sau 2 file)	270	1.323	14,6	●
ECO (*EN60436)	Spalare (45°C) Clățiți Clătire (60°C) Uscare	22 g (1 sau 2 file)	220	0,951	11,0	●
1 oră 	Prespălare (35°C) Spalare (60°C) Clățiți Clătire (60°C) Uscare	4/18g (1 sau 2 file)	60	1.146	15,0	●
Autocurat are 	Prespălare Spalare (70°C) Clățiți Clătire (70°C) uscare	4/18g (1 sau 2 file)	145	1.195	15,1	●
Înmuiiați 	Prespălare	/	15	0,016	4,1	○



REȚINEȚI: Programul **ECO** este potrivit pentru curățarea vasei obișnuit de murdare, pentru această utilizare este cel mai eficient program din punct de vedere al consumului combinat de energie și apă și este utilizat pentru a evalua conformitatea cu legislația UE în materie de proiectare ecologică.

Economisirea energiei

1. Clătirea prealabilă a articolelor de masă duce la creșterea consumului de apă și energie și nu este recomandată.
2. Spălarea vasei într-o mașină de spălat vase de uz casnic consumă de obicei mai puțină energie și apă în faza de utilizare decât spălarea manuală a vaselor atunci când mașina de spălat vase de uz casnic este utilizată conform instrucțiunilor.

Începerea unui ciclu de spălare

1. Trageți coșul inferior și superior, încărcați vasele și împingeți-le înapoi. Se recomandă încărcarea mai întâi a coșului inferior, apoi a celui superior.
2. Turnați detergentul.
3. Inserați ștecherul în priza de perete. Sursa de alimentare consultați ultima pagină „Fișa produsului”. Asigurați-vă că alimentarea cu apă este pornită la presiune maximă.
4. Deschideți ușa, apăsați butonul de alimentare.
5. Alegeți un program, lumina indicatoare se va aprinde. Apoi închideți ușa, mașina de spălat vase își va începe ciclul.

Schimbarea programului la mijlocul ciclului

Un program poate fi modificat numai dacă a funcționat doar pentru o perioadă scurtă de timp, altfel este posibil ca detergentul să fi fost deja eliberat sau apa de spălare cu detergent a fost deja drenată. În acest caz, mașina de spălat vase trebuie resetată și distribuitorul de detergent trebuie reumplut. Pentru a reseta mașina de spălat vase, urmați instrucțiunile de mai jos:

1. Deschideți puțin ușa pentru a opri mașina de spălat vase, după ce brațul de pulverizare nu mai funcționează, puteți deschide ușa complet.
2. Apăsați butonul Program mai mult de trei secunde, aparatul va fi în modul de selectare a programului.
3. Puteți schimba programul la setarea dorită a ciclului.

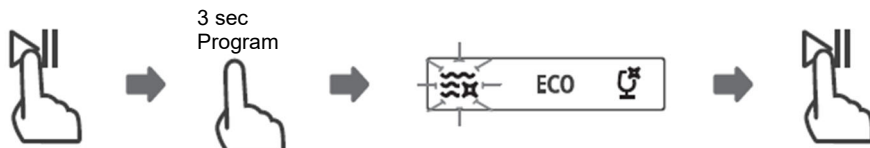

Ați uitat să adăugați o farfurie?

Un vas uitat poate fi adăugat oricând înainte de deschiderea dozatorului de detergent. În acest caz, urmați instrucțiunile de mai jos:

1. Apăsati butonul Start/Pauză pentru a întrerupe spălarea.
2. După ce brațele pulverizatoare nu mai funcționează, puteți deschide ușa complet.
3. Adăugați preparatele uitate.
4. Închideți ușa.
5. Apăsati butonul Start/Pauză după 10 secunde, mașina de spălat vase va porni.



CODURI DE EROARE



Avertizare



Este periculos să deschideți ușa la mijlocul ciclului, deoarece aburul fierbinte vă poate opări.

Dacă există o defecțiune, mașina de spălat vase va afișa coduri de eroare pentru a le identifica:

Coduri	Semnificație	Cauze Posibile
Lumina clipește rapid	Timp de admisie mai lung.	Robinetul nu este deschis, sau aportul de apă este restricționat sau presiunea apei este prea mică.
90 de minute și Rapid se aprind rapid	Nu este atinsă temperatura necesară.	Defecțiune a elementului de încălzire
Lumina ECO clipește rapid	Preaplin.	Unele elemente ale mașini de spălat vase au scurgeri.
Intensiv, ECO și Rapid se aprind rapid	Eroare de comunicare între placa PCB principală și placa PCB de afișare.	Circuit deschis sau cabluri rupte de comunicare.



Avertizare

Dacă se produce o revărsare, opriți alimentarea principală cu apă înainte de a apela un service.

Dacă în tava de bază există apă din cauza unei supraîncărcări sau a unei mici scurgeri, apa trebuie îndepărtată înainte de a reporni mașina de spălat vase.

INFORMAȚII TEHNICE

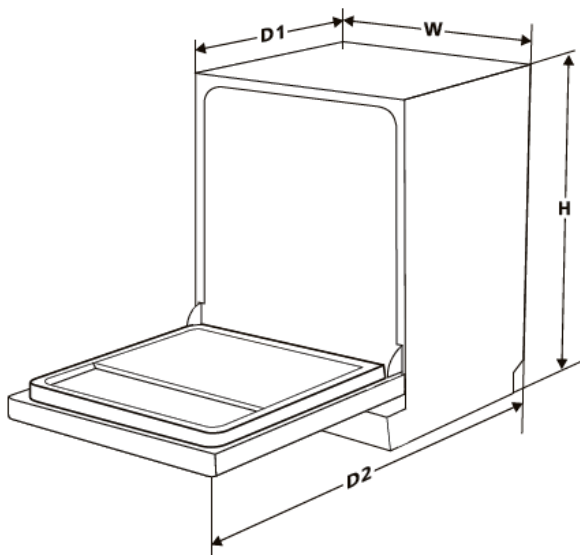

Înălțime (H)	845mm
Lățime (W)	598mm
Adâncime (D1)	598mm (cu ușa închisă)
Adâncime (D2)	1175mm (cu ușa deschisă 90°)

MODEL

SERIE PRODUS

DATA VÂNZĂRII

NUMĂR FACTURĂ

SEMNAȚURĂ ȘI STAMPILĂ

Stimate client,

Îți mulțumim pentru achiziția produsului tău Vivax și sperăm că ești mulțumit de alegerea făcută. Dacă produsul tău are nevoie de reparații pe perioada garanției, te rugăm să contactezi vânzătorul sau să ne contactezi folosind datele de contact de mai jos.

TE RUGĂM SĂ CITEȘTI CU ATENȚIE INSTRUCȚIUNILE DE UTILIZARE!

M SAN Grupa d.o.o.. garantează că acest produs nu are defecte de fabricație și nici defecte ale materialelor.

CONDIȚII DE GARANȚIE:

1. Consumatorul are dreptul la măsuri corective din partea vânzătorului, fără costuri, în caz de neconformitate a bunurilor, iar aceste măsuri corective nu sunt afectate de prezenta garanție comercială.
2. Garanția este valabilă conform condițiilor prezentate în tabelul de mai jos, de la data vânzării pe factură. În cazul în care produsul dumneavoastră nu funcționează corect în perioada de garanție o unitate de service agreată și autorizată de către M SAN Grupa d.o.o. Service Centre va readuce produsul la conformitate gratuit.

60 LUNI (5 ani)	FRIGIDERE, CONGELATOARE VERTICALE ȘI HORIZONTALE
24 LUNI (2 ani)	TELEVIZOARE, AUDIO, CEASURI SMART ARAGAZE INDEPENDENTE, MASINI DE SPALAT SI USCATOR DE RUFELA, MASINI DE SPALAT VASE, HOTE DE BUCATARIE CUPTOARE SI PLAITE INCORPORABILE, HOTE DE BUCATARIE INCALZITOARE DE APA ELECTROCASNICE MICI

3. Repararea sau înlocuirea produsului va fi făcută în cadrul unei perioade de timp rezonabile, stabilite de comun acord între vânzător și consumator. Perioada de timp stabilită nu poate depăși 15 zile calendaristice de la data la care consumatorul a adus la cunoștință vânzătorului, lipsa de conformitate a produsului.
4. În cazul lipsei conformității, consumatorul are dreptul de a solicita vânzătorului, ca măsură reparatorie, repararea produsului sau înlocuirea acestuia, în fiecare caz fără plată, exceptând situația în care solicitarea este imposibilă sau disproporționată, luând în considerare toate circumstanțele, inclusiv următoarele: a) valoarea bunurilor în cazul în care nu ar fi existat neconformitatea; b) gravitatea neconformității sau c) dacă măsura corectivă alternativă ar putea fi executată fără vreun inconvenient semnificativ pentru consumator.
5. În cadrul termenului de garanție, vânzătorul, prin unitățile service Electrolux indicate în anexă: repară, înlocuiește sau restituie contravaloarea produsului, după caz, în conformitate cu prevederile legale, fără nici un cost din partea consumatorului. Consumatorul are dreptul și la despăgubiri pentru pierderile suferite ca urmare a deficiențelor constatate în cadrul termenului de garanție.
6. Reparația în garanție a produsului va fi onorată doar în cazul în care prezentați factura de achiziție a produsului și acest certificat de garanție. M SAN Grupa d.o.o. Service Centre își rezervă dreptul de a refuza reparația în garanție a produsului dacă nu sunt îndeplinite cerințele conform legilor în vigoare.
7. Acest certificat de garanție nu este valabil pentru alte defecte decât cele ale materialelor sau de producție și în mod explicit nu acopera:
 - Revizii periodice, ajustări, mentenanță și înlocuiri de piese sau componente datorate uzurii normale a produsului;
 - Deteriorări ale produsului cauzate de accidente, neglijență în utilizare, modificări de orice natură, utilizare de piese sau componente neautorizate, utilizare necorespunzătoare, instalare necorespunzătoare, ambalare necorespunzătoare;
 - Deteriorări cauzate de fulgere, apă, foc, acte de război, acte de vandalism, diferențe de tensiune electrică, ventilație incorectă, sau altă cauză care nu este și nu poate fi controlată de către M SAN Grupa d.o.o.;
 - Produse care au seria modificată, ștersă, lipsă sau ilizibilă.
 - Nerespectarea instrucțiunilor de folosire prezentate în manualul de utilizare al produsului.
8. M SAN Grupa d.o.o. nu este responsabilă pentru orice daună suferită de orice produs utilizat în conexiune cu acest produs, precum și fișierele de orice fel stocate sau utilizate de acestea.
9. Acest certificat de garanție este oferit persoanei care a achiziționat legal acest produs pentru toate perioada de 24 luni.

10. Această garanție constituie singurul remediu al cumpărătorului. M SAN Grupa d.o.o. nu va fi răspunzător pentru niciun cost de reparație sau înlocuire sau orice daune sau pierderi legate direct sau indirect de utilizarea defectuoasă a produsului.
11. Acest certificat de garanție este valabil doar pentru produsele achiziționate din țările menționate în acest document.
12. Acest certificat de garanție nu se aplică pentru accesorii, lămpi, filtre, piese de schimb sau orice altă componentă considerată consumabil.
13. Declarația de conformitate EU poate fi descărcată cu ușurință accesând site-ul: www.msan.hr/dokumentacijaartikala

Importator în EU:

M SAN GRUPA d.o.o., Dugoselska ulica 5,10372 Rugvica, Croatia
Tel: +385 1 3654-961, E-mail: info@mrsevis.hr, Web: www.vivax.com

DATA INTRARE IN SERVICE		
DATA REPARAȚIE		
DATA INTRARE IN SERVICE		
DATA REPARAȚIE		
DATA INTRARE IN SERVICE		
DATA REPARAȚIE		

Unitate de service Autorizata

Depanero S.R.L.

Șoseaua Virtuții nr. 148, sector 6, București

E-mail: service@depanero.ro

Telefon : +40 742 726 843

Pentru o rezolvare rapida si eficienta legata de garantia produsului te rugam sa urmezi instructiunile de mai jos:

1. Acceseaza link-ul: <https://www.depanero.ro>
Completeaza toate datele solicitate:
2. Numele tau si nr. facturii
3. Data facturii si denumirea produsului pe care doresti sa il trimiti in service
4. Data si adresa de la care sa fie preluat produsul de catre firma de curierat
5. Completeaza cu informatii despre defectul reclamat
6. Selecteaza „Trimite”.
 - Curierul va prelua produsul defect;
 - Noi vom repara produsul conform conditiilor de garantie;
 - Produsul va fi inapoiat catre tine prin curier.

Acceseaza <https://www.depanero.ro>, sectiunea Afla in ce stadiu este produsul tau ca sa urmaresti statusul, inclusiv e-mailurile pe care le primesti cu privire la situatia produsului tau

TV/AUDIO

Durata medie de utilizare 7 ani. Disponibilitate minima garantata pentru piesele de schimb si actualizarile pentru software si firmware 8 ani de la iesirea produsului din productie

ELECTROCASNICE MARI

Durata medie de utilizare 5 ani. Disponibilitate minima garantata pentru piesele de schimb 7 ani de la iesirea produsului din productie

ELECTROCASNICE MICI

Durata medie de utilizare 4 ani.



VIVAX