

# VIVAX

Simply good.

**DW-601473C**  
**DW-601473X C**

**SK**

Návod na použitie

Záručná listina / Zoznam servisov



M005 20

RoHS





## OBSAH

### ■ BEZPEČNOSTNÉ UPOZORNENIA

### ■ PREHĽAD VÝROBKU

### ■ POUŽÍVANIE VAŠEJ UMÝVAČKY RIADU

Nасыpanie soli do zmäkčovača

Tipy na vkladanie koša

Vypnutie na dlhší čas

### ■ ÚDRŽBA A ČISTENIE

Externá údržba

Interná údržba

Starostlivosť o umývačku riadu

### ■ NÁVOD NA MONTÁŽ

Pripojenie napájania

Zásobovanie vodou a odtok

Pripojenie odtokových hadíc

Umiestnenie zariadenia

Voľne stojaca inštalácia

Vstavaná inštalácia (pre integrovaný model)

### ■ TIPY NA RIEŠENIE PROBLÉMOV

Dostupnosť náhradných dielov

### ■ LIKVIDÁCIA, EÚ Vyhlásenie o zhode

## VÁŽENÝ ZÁKAZNÍK:

Ďakujeme, že ste si zakúpili túto umývačku riadu. Aby sme zaistili čo najlepšie výsledky pri používaní vašej novej umývačky riadu, nájdite si čas a prečítajte si jednoduché pokyny v tejto brožúre.

Uistite sa, že obalový materiál bol zlikvidovaný v súlade s aktuálnymi environmentálnymi požiadavkami.

Pri likvidácii akéhokoľvek zariadenia do umývačky riadu sa obráťte na svoje miestne oddelenie pre likvidáciu odpadu a požiadajte o radu k jej bezpečnej likvidácii.

Tento spotrebič sa smie používať iba na účel na to určený.

Pred inštaláciou a zapojením umývačky riadu do napájania si prosím pozorne prečítajte tieto pokyny. Výrobca nezodpovedá za nesprávne používanie zariadenia.

Postupujte podľa pokynov na použitie. Dodané pokyny si uložte na známom a bezpečnom mieste, aby ste ich pre prípad opätovného použitia dokázali nájsť.

## BEZPEČNOSTNÉ INFORMÁCIE

### Význam bezpečnostných výstražných symbolov



Varovanie  
symbol

Symbole označujú záležitosti, ktorým je potrebné venovať pozornosť, a toto správanie sa musí osobitne zaznamenať. Sú potrebné náležité opatrenia, inak môže dôjsť k vážnym alebo stredne ťažkým zraneniam alebo škodám na produkte.



Pozor  
symboly

Symbole označujú zakázané záležitosti a toto správanie je zakázané. Nedodržanie týchto pokynov môže mať za následok poškodenie produktu alebo ohrozenie osobnej bezpečnosti používateľov.



Poznámka

Symbole označujú záležitosti, ktoré je potrebné dodržiavať, a ako také sa musia striktné dodržiavať v súlade s požiadavkami na prevádzku. Nedodržanie týchto pokynov môže mať za následok poškodenie produktu alebo ohrozenie osobnej bezpečnosti používateľov.

### Elektrický šok!

- Ak je napájací kábel poškodený, musí ho vymeniť výrobca, jeho servisný zástupca alebo podobne kvalifikovaná osoba, čím sa predíde nebezpečenstvu utrpenia elektrického šoku.
- Nové súpravy hadíc dodané so spotrebičom sa majú použiť a staré súpravy hadíc by sa mali zlikvidovať.
- Pred každou údržbou zariadenia odpojte spotrebič od elektrickej siete.
- Po použití zariadenie vždy odpojte zo siete a vypnite prívod vody. Max. vstupný tlak vody, v pascaloch. Min. vstupný tlak vody, v pascaloch.
- Aby bola zaistená vaša bezpečnosť, musí byť elektrická zástrčka zapojená do uzemnenej trojpólovej zásuvky. Starostlivo skontrolujte a uistite sa, že je vaša zásuvka správne a spoľahlivo uzemnená.

- Uistite sa, že vodu a elektrické zariadenia musí zapájať kvalifikovaný technik v súlade s pokynmi výrobcu a miestnymi bezpečnostnými predpismi.
- Tento spotrebič môžu používať deti vo veku 8 rokov a staršie a osoby so zníženými fyzickými, zmyslovými alebo mentálnymi schopnosťami alebo s nedostatkom skúseností a znalostí, ak sú pod dohľadom alebo dostali pokyny týkajúce sa bezpečného používania zariadenia a porozumejú nebezpečenstvám zapojený.
- Deti sa so spotrebičom nesmú hrať.
- Čistenie a užívateľskú údržbu by nemali vykonávať deti, pokiaľ nie sú pod dohľadom.
- Tento spotrebič nie je určený na používanie osobami (vrátane detí) so zníženými fyzickými, zmyslovými alebo mentálnymi schopnosťami alebo s nedostatkom skúseností a znalostí, pokiaľ neboli pod dohľadom alebo neboli poučené o používaní zariadenia osobou zodpovednou za ich bezpečnosť. (Pre IEC60335-1)
- Obalový materiál môže byť pre deti nebezpečný!
- Deti by mali byť pod dozorom, aby sa zabezpečilo, že sa so spotrebičom nebudú hrať.
- Tento spotrebič je určený len na použitie v domácnosti.
- Aby ste zabránili úrazu elektrickým prúdom, spotrebič, jeho kábel, ani zástrčku neponárajte do vody alebo inej tekutiny.
- Tento spotrebič je určený na použitie v domácnostiach a podobných prostrediach, akými sú:
  - Kuchyňa pre zamestnancov v obchodoch, kanceláriách a inom pracovnom prostredí;
  - farmy;
  - klientmi v hoteloch, motelloch a iných prostrediach obytného typu;
  - prostredia typu nocľahu s raňajkami.

### **Pokyny na uzemnenie**

- Tento spotrebič musí byť uzemnený. V prípade poruchy alebo skratu zníži uzemnenie riziko úrazu elektrickým prúdom tým, že poskytne cestu najmenšieho odporu pre

elektrický prúd. Tento spotrebič je vybavený zástrčkou s uzemňovacím vodičom.

- Zástrčka musí byť zapojená do vhodnej zásuvky, ktorá je nainštalovaná a uzemnená v súlade so všetkými miestnymi predpismi a štandardami.
- Nesprávne pripojenie uzemňovacieho vodiča zariadenia môže viesť k úrazu elektrickým prúdom.
- Ak máte pochybnosti, či je spotrebič správne uzemnený, overte si to u kvalifikovaného elektrikára alebo servisného zástupcu.
- Ak nepasuje zástrčka dodaná so spotrebičom do zásuvky, neupravujte ju.
- Nechajte nainštalovať správnu zásuvku kvalifikovaným elektrikárom.
- Nezneužívajte, nesadajte si ani nestojte na dverách alebo stojane umývačky riadu.
- Nepoužívajte umývačku riadu, pokiaľ nie sú všetky panely krytu správne na svojom mieste.
- Pokiaľ je umývačka riadu v prevádzke, otvárajte dvere len veľmi opatrne, hrozí vystreknutie vody.
- Na otvorené dvere nepokladajte ťažké predmety ani sa na ne nestavajte. Zariadenie sa môže prevrátiť dopredu.
- Pri vkladaní predmetov na umytie:
  - 1) Umiestnite ostré predmety tak, aby nepoškodili tesnenie dverí;
  - 2) Varovanie: Nože a ostatné náradie s ostrými hranami musia byť vložené do koša ostrým nadol alebo umiestnené do vodorovnej polohy.
- Niektoré čistiace prostriedky do umývačky riadu sú silne zásadité. Po požití môžu byť veľmi nebezpečné. Vyhnite sa kontaktu s pokožkou a očami a udržiajte mimo dosahu detí, keď sú dvere otvorené.
- Po dokončení cyklu umývania skontrolujte, či sa v zariadení nenachádzajú žiadne zvyšky pracieho prostriedku.
- Neumývajte plastové predmety, pokiaľ nie sú označené ako „vhodné do umývačky riadu“ alebo ekvivalentným nápisom.
- V prípade neoznačených plastových predmetov, ktoré nie

sú vhodne označené, skontrolujte odporúčania výrobcu.

- Používajte iba umývacie a oplachovacie prostriedky odporúčané na použitie v automatickej umývačke riadu.
- V umývačke riadu nikdy nepoužívajte mydlo, prací prostriedok alebo prací prostriedok na ručné pranie.
- Dvere by nemali zostávať otvorené, pretože sa zvyšuje riziko zakopnutia.
- Počas inštalácie nesmie byť napájací zdroj nadmerne alebo nebezpečne ohnutý alebo sploštený.
- Nemanipulujte s ovládacími prvkami.
- Zariadenie je potrebné pripojiť k hlavnému ventilu rozvodu vody pomocou nových hadicových súprav. Staré sady by sa nemali znovu používať.
- Pre úsporu energie sa v pohotovostnom režime spotrebič po 15 minútach bez akejkolvek interakcie používateľa automaticky vypne.
- Maximálny počet sád riadov, ktoré môžete umývať, je 12.
- Maximálny prípustný vstupný tlak vody je 1 MPa.
- Minimálny prípustný vstupný tlak vody je 0,04 MPa.

## PREHĽAD VÝROBKU

### DÔLEŽITÉ:

- Aby ste dosiahli maximálnu výkonnosť vašej umývačky riadu, prečítajte si pred prvým použitím všetky prevádzkové pokyny.

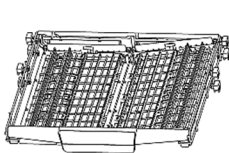
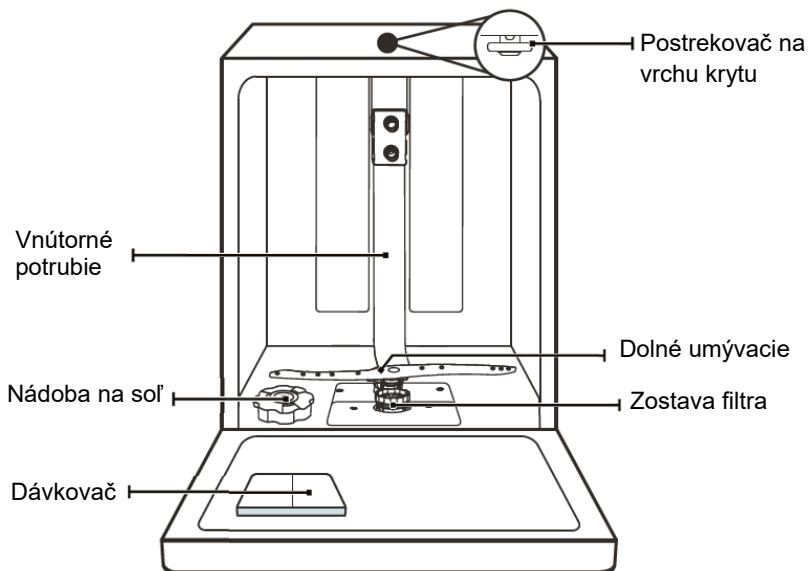

Košik na príbor



Stojan na príbory Horné umývacie rameno

Horný kôš



Dolný kôš

\* POZNÁMKA: Obrázky sú len informačné, rôzne modely sa môžu líšiť.



## POUŽÍVANIE VAŠEJ UMÝVAČKY RIADU

### Pred použitím umývačky riadu:

1. Nastavte zmäkčovač vody
2. Vloženie soli do zmäkčovača
3. Naloženie košíka
4. Vložte čistiaci prostriedok alebo tabletu do dávkovača

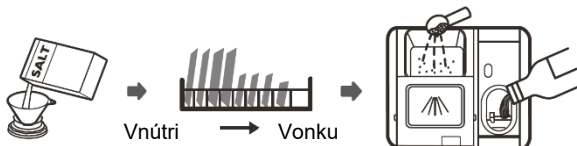

Pozrite si časť 1 „Zmäkčovač vody“ ČASTI II : II : Špeciálna verzia, Špeciálna verzia, Ak potrebujete nastaviť zmäkčovač vody Ak potrebujete nastaviť zmäkčovač vody

### Vloženie soli do zmäkčovača

 **POZNÁMKA:** Ak váš model nemá zmäkčovač vody, môžete túto časť preskočiť. Vždy používajte soľ určenú na použitie v umývačke riadu. Zásobník soli je umiestnený pod spodným košom a mal by byť naplnený nasledujúcim spôsobom:



#### Pozor

- **Používajte iba soľ špeciálne navrhnutú na použitie v umývačkách riadu!**

Každý iný druh soli, ktorý nie je špeciálne určený na použitie v umývačke riadu, najmä kuchynská soľ, poškodí zmäkčovač vody. V prípade škôd spôsobených použitím nevhodnej soli výrobca neposkytuje žiadnu záruku ani nezodpovedá za žiadne spôsobené škody.

- **Soľ naplňte iba pred spustením cyklu.**

Predídete tým tomu, aby akékoľvek zrnká soli alebo slanej vody, ktoré sa mohli rozpustiť, zostali na dne zariadenia, čo by mohlo spôsobiť koróziu.

### Pri pridávaní soli do umývačky riadu postupujte nasledovne:

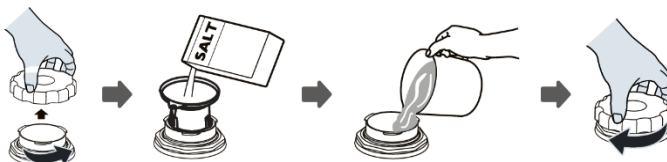

1. Vyberte spodný koš a odskrutkujte uzáver nádržky.
2. Vložte lievik (ak je súčasťou dodávky) do otvoru a nasypťe asi 1,5 kg soli do umývačky riadu.

3. Naplňte zásobník soli na jej maximálny limit vodou. Je normálne, že zo zásobníka soli vyteká malé množstvo vody.
4. Po naplnení nádoby uzáver pevne zaskrutkujte.
5. Po naplnení zásobníka soli soľou sa kontrolka soli vypne.
6. Ihneď po naplnení soli do zásobníka soli by ste mali spustiť umývací program (odporúčame použiť krátky program). V opačnom prípade môžu byť filtračný systém, čerpadlo alebo iné dôležité časti zariadenia poškodené slanou vodou. V tomto prípade je záruka neplatná.



#### POZNÁMKA:

Zásobník soli je možné dopĺňať iba vtedy, keď sa rozsvieti kontrolka soli (☞) na ovládacom paneli. V závislosti od toho, ako sa soľ rozpúšťa, môže varovná kontrolka soli stále svietiť, aj keď je zásobník na soľ naplnený. Ak na ovládacom paneli nie je výstražná kontrolka soli (pri niektorých modeloch), môžete odhadnúť, kedy je potrebné doplniť soľ do zmäkčovača podľa počtu cyklov, ktoré umývačka riadu spustila.

- Ak sa slaná voda zo zásobníka rozliala, spustíte namáčací alebo rýchly program na jej odstránenie.

## Tipy na vkladanie do koša

Nastavenie horného koša

### Typ 1:

Výšku horného koša je možné ľahko nastaviť tak, aby sa do horného alebo dolného koša zmestili vyššie riady.

Ak chcete nastaviť výšku horného koša, postupujte nasledovne:

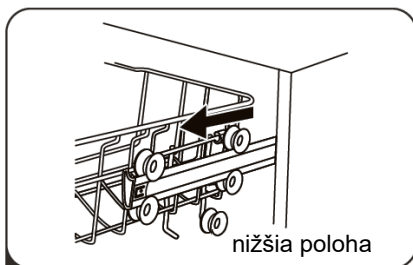

**1** Vytiahnite horný kôš.

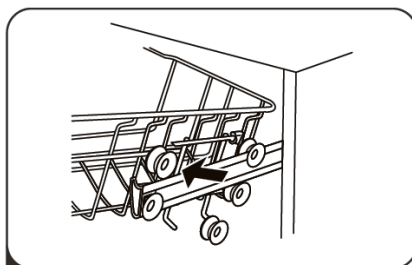

**2** Vyberte horný kôš.

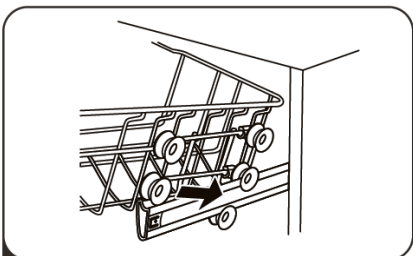

**3** Znovu pripevnite horný kôš na horné alebo dolné valce.

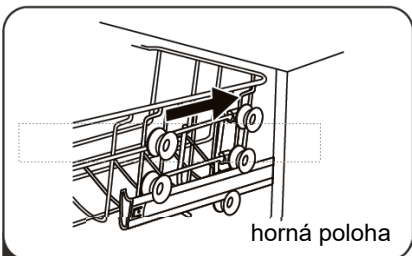

**4** Vyberte horný kôš.

## Typ 2:

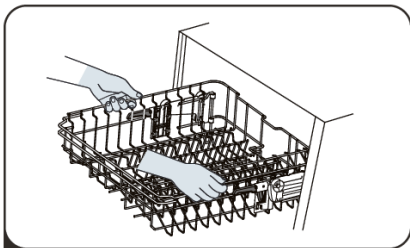

- 1** Ak chcete zdvihnúť horný kôš, zdvihnite horný kôš v strede na oboch stranách, až pokiaľ kôš nezapadne na svoje miesto v hornej polohe. Nie je potrebné zdvíhať nastavovaciu rukoväť.

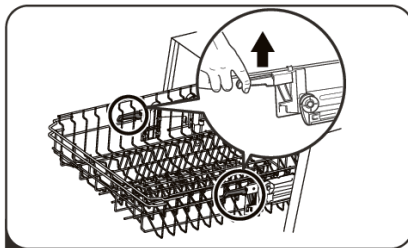

- 2** Na spustenie horného koša nižšie zdvihnite nastavovacie držadlá na oboch stranách, aby sa kôš uvoľnil a spustíte ho do spodnej polohy.

## Sklápanie polic na poháre

- V hornom koši uvoľníte miesto pre vyššie nádoby, nadvihnete stojan na šálky nahor. Potom oň môžete oprieť vysoké poháre.

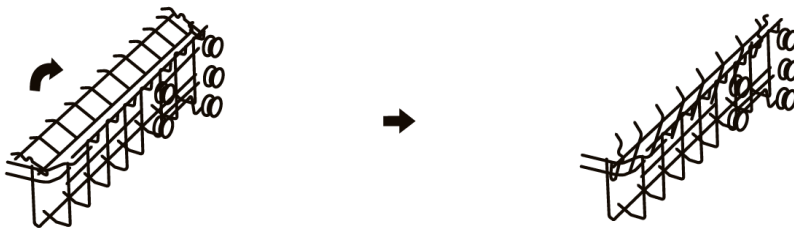

## Sklopenie policových regálov

- Hroty dolného koša slúžia na nakladanie tanierov. Môžu byť zložené, aby sa vytvoril väčší priestor pre veľké kusy.

Zdvíhajte nahor

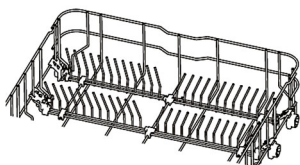

Sklopte dozadu

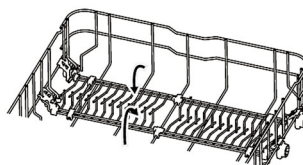

## ÚDRŽBA A ČISTENIE

### Externá starostlivosť

#### Dvere a tesnenie dverí

Tesnenie dverí pravidelne čistite mäkkou vlhkou handričkou, vďaka tomu odstránite usadeniny jedla. Pri vkladaní umývačky riadu môžu na bočné dvierka umývačky odkvapkávať zvyšky jedla a nápojov. Tieto povrchy sú mimo umývacieho priestoru a nemá k nim prístup voda z ostrekovacích ramien. Pred zatvorením dvierok by ste mali všetky usadeniny zotrieť.

#### Ovládací panel

Ak je potrebné čistenie, ovládací panel by ste mali utierať iba mäkkou vlhkou handričkou.



#### Pozor

- Aby ste zabránili prieniku vody do zámku dverí a elektrických komponentov,
- Vyhnite sa použitiu abrazívnych čistiacich prostriedkov alebo čistiacich tampónov, pretože môžu poškriabať povrchovú úpravu. Niektoré papierové utierky môžu povrch taktiež poškriabať alebo na ňom zanechať stopy.

### Vnútoraná starostlivosť

#### Filtračný systém

Filtračný systém v spodnej časti umývačky zadržiava hrubé nečistoty z umývacieho cyklu, a to vrátane cudzích predmetov, ako sú špáradlá alebo črepy. Zhromaždené hrubé nečistoty môžu spôsobiť upchatie filtrov. Pravidelne kontrolujte stav filtrov, v prípade ich výskytu opatrne odstráňte cudzie predmety a v prípade potreby vyčistite časti filtračného systému vodou. Pri čistení filtra postupujte podľa nižšie uvedených pokynov.



**POZNÁMKA:** Obrázky sú len informačné, modely môžu obsahovať rôzne varianty filtračného systému a ostrekovacích ramien.

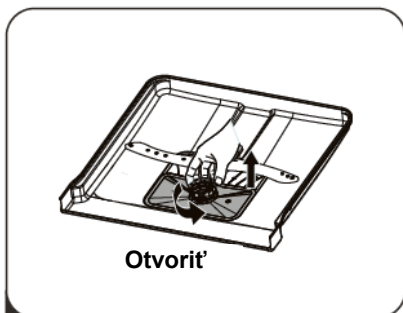

- 1** Podržte hrubý filter a otáčaním proti smeru hodinových ručičiek filter odomknite. Nadvihnite filter nahor a vytiahnite ho von z umývačky riadu.

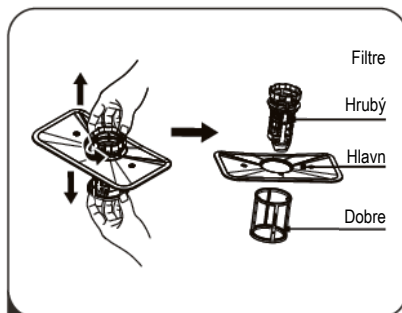

- 2** Jemný filter je možné vytiahnuť zo spodnej časti zostavy filtra. Hrubý filter je možné odpojiť od hlavného filtra jemným stlačením úchytek v hornej časti a zatiahnutím.

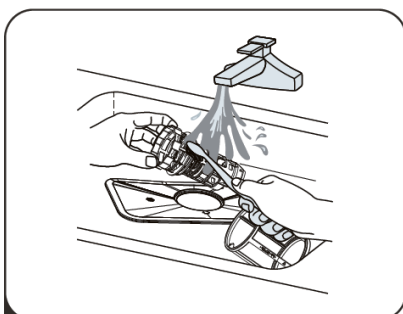

- 3** Väčšie zvyšky jedla môžete vyčistiť opláchnutím filtra pod tečúcou vodou. Na dôkladnejšie čistenie použite mäkkú čistiacu kefu.

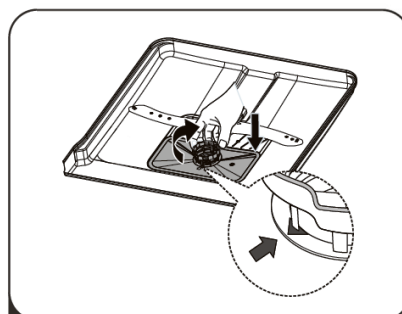

- 4** Znovu zmontujte filtre v opačnom poradí ako pri demontáži, vymeňte vložku filtra a otočte v smere hodinových ručičiek smerom k šípke zatvorenia.

### ! Pozor

- Filtre príliš neutahujte. Filtre skladajte dôkladne a v správnom poradí za sebou, inak by sa do systému mohli dostať hrubé nečistoty a spôsobiť zablokovanie systému.
- Umývačku riadu nikdy nepoužívajte bez nasadených filtrov. Nesprávne čistenie filtrov môže znížiť výkonnosť spotrebiča a poškodiť riad a náčinie.

## Umyvacie ramená

Umyvacie ramená je potrebné pravidelne čistiť, aby chemikálie z tvrdej vody neupchali trysky a ložiská ramien samotných.

Pri čistení ostrekovacích ramien postupujte podľa nižšie uvedených pokynov:

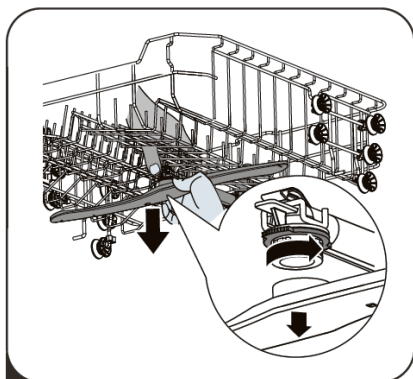

- 1 Ak chcete odstrániť horné ostrekovacie rameno, podržte maticu v strede ramena a otáčaním ramena samotného ju uvoľnite.

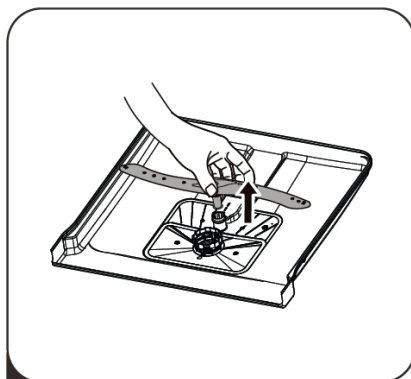

- 2 Ak chcete odstrániť spodné ostrekovacie rameno, vytiahnite ostrekovacie rameno smerom nahor.

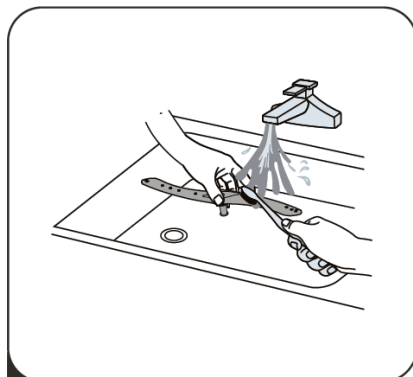

- 3 Ruky si umyte v mydlovej a teplej vode a trysky očistite mäkkou kefkou.

## Starostlivosť o umývačku riadu

### Protimrazová ochrana

V zime vykonajte na umývačke riadu opatrenia na ochranu proti mrazu. Po umývacích cykloch postupujte vždy nasledovne:

1. Odpojte napájanie umývačky riadu od zdroja napájania.
2. Vypnite prívod vody a odpojte prírodné potrubie vody od vodného ventilu.
3. Vypustite vodu zo vstupného potrubia a vodného ventilu. (Vodu vypustíte do nádoby)
4. Znova pripojte potrubie prívodu vody k vodnému ventilu.
5. Vyberte filter z dna vane a pomocou špongie nasajte vodu.

### Po každom umývaní

Po každom umývaní vypnite prívod vody do spotrebiča a dvierka nechajte na chvíľu pootvorené, aby sa do nich nezachytila vlhkosť a pachy.

### Odpojte zástrčku zo zásuvky

Pred čistením alebo vykonávaním údržby vždy vyťahnite zástrčku zo zásuvky.

### Žiadne rozpúšťadlá ani abrazívne čistenie

Na čistenie vonkajších a gumových častí umývačky riadu nepoužívajte rozpúšťadlá ani abrazívne čistiace prostriedky. Používajte iba handričku s teplou mydlovou vodou. Na odstránenie poškodení alebo škvŕn z povrchu interiéru použite handričku navlhčenú vodou s trochou octu alebo s čistiacim prostriedkom vyrobeným špeciálne pre umývačky riadu.

### Keď sa dlhší čas nepoužíva

Odporúčame spustiť umývací cyklus s prázdnu umývačkou a potom vyťahnúť zástrčku zo zásuvky, vypnúť prívod vody a nechať dvierka spotrebiča mierne pootvorené. To pomôže tesneniu dvierok vydržať dlhšie a zabráni tvorbe zápachu v spotrebiči.

### Premiestňovanie spotrebiča

Ak je potrebné spotrebič premiestniť, pokúste sa ho udržať vo zvislej polohe. Pokiaľ je to nevyhnutné, môže byť umiestnený na svojom chrbte.

### Tesnenia

Jedným z faktorov, ktoré v umývačke riadu spôsobujú zápach, sú zvyšky potravín, ktoré zostávajú uväznené v tesneniach. Pravidelné čistenie vlhkou špongiou tomu zabráni.

## NÁVOD NA MONTÁŽ



### Pozor



- **Nebezpečenstvo úrazu elektrickým prúdom**

Pred inštaláciou umývačky odpojte elektrické napájanie.

V opačnom prípade môže dôjsť k usmrteniu alebo úrazu elektrickým prúdom.



### Pozor

Inštaláciu potrubí a elektrického pripojenia zariadenia by mali vykonávať odborníci.

## O pripojení napájania



### Pozor

Pre osobnú bezpečnosť:

- K tomuto spotrebiču nepoužívajte predĺžovací kábel ani adaptér.
- Za žiadnych okolností neodstraňujte z napájacieho kábla uzemňovaciu prípojku.

## Elektrické požiadavky

Pozrite sa na výrobný štítok, kde nájdete informáciu o menovitom napätí, a pripojte umývačku riadu k príslušnému zdroju napájania. Použite požadovanú poistku 10A/13A/16A, odporúčanú poistku s časovým oneskorením alebo istič a zaistite samostatný obvod, ktorý slúži iba tomuto spotrebiču.

## Elektrické pripojenie

Zaistite, aby napätie a frekvencia napájania zodpovedali napätiu a frekvencii na výkonovom štítiku. Zástrčku zapojte iba do správne uzemnenej elektrickej zásuvky. Ak elektrická zásuvka, do ktorej musí byť spotrebič zapojený, nie je vhodná pre zástrčku, vymeňte zásuvku namiesto používania adaptérov alebo podobných zariadení, pretože by mohli spôsobiť prehriatie a popáleniny.



Pred použitím sa uistite, že je zásuvka správne uzemnená



## Zásobovanie vodou a odtok

### Pripojenie studenej vody

Pripojte hadicu prívodu studenej vody k závitovému 3/4 (palcovému) konektoru a uistite sa, že je pevne pripevnený na svojom mieste.

Ak sú rozvody vody nové alebo sa dlhší čas nepoužívali, nechajte vodu pretekať a uistite sa, že je čistá. Toto opatrenie je potrebné, aby sa zabránilo riziku zablokovania prívodu vody a poškodeniu spotrebiča.

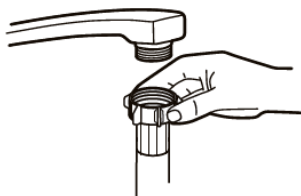

Bežná prívodná hadica



Bezpečnostná prívodná hadica

### O bezpečnostnej prívodnej hadici

Bezpečnostná prívodná hadica je vytvorená z dvojítych stien. Systém zaručuje svoju funkčnosť zablokovaním toku vody v prípade prasknutia prívodnej hadice a to v situácií, kedy sa vzduchový priestor medzi prívodnou hadicou samotnou a vonkajšou vlnitou hadicou naplní vodou.



#### Pozor

**Hadica, ktorá sa pripája k vodovodnému kohútiku, môže prasknúť, ak je nainštalovaná na rovnakom vodovodnom potrubí ako umývačka riadu. Ak ju váš drez má, odporúča sa hadicu odpojiť a otvor upchať.**

### Ako pripojiť bezpečnostnú prívodnú hadicu

1. Vytiahnite bezpečnostné prívodné hadice z úložného priestoru umiestneného v zadnej časti umývačky riadu.
2. Uťahnite skrutky bezpečnostnej prívodnej hadice k ventilu so 3/4 závitom.
3. Pred spustením umývačky riadu vodu spustite.

### Ako odpojiť bezpečnostnú prívodnú hadicu

1. Vypnite vodu.
2. Odskrutkujte bezpečnostnú prívodnú hadicu od kohútika.

## Pripojenie odtokových hadíc

Odtokovú hadicu vložte do odtokovej rúrky s minimálnym priemerom 4 cm alebo ju nechajte vytekať do drezu, pričom dbajte na to, aby ste ju neohýbali ani nezlomili. Výška najvyššieho bodu odtokového potrubia musí byť nižšia ako 1 000 mm. Voľný koniec hadice nesmie byť ponorený do vody, aby sa zabránilo spätnému toku.



Odtokovú hadicu bezpečne zaistite v polohe A alebo B

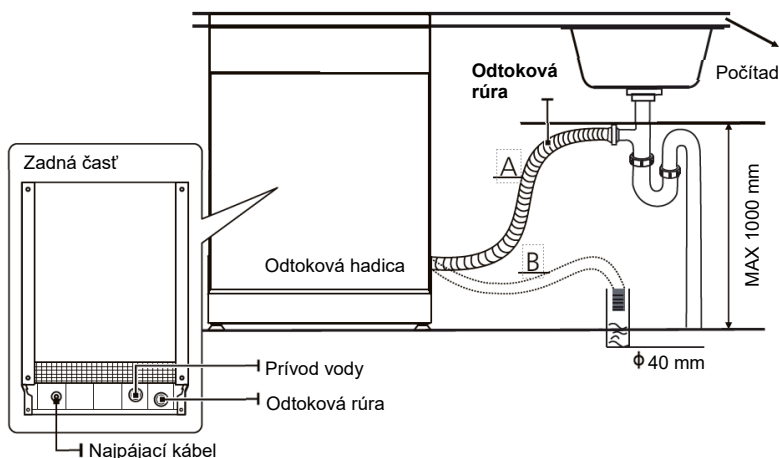

## Ako vypustiť prebytočnú vodu z hadíc

Ak je pripojenie k odtokovému potrubiu umiestnené vyššie ako 1 000 mm, v odtokovej hadici môže zostať prebytočná voda. V tomto prípade bude potrebné vypustiť prebytočnú vodu z hadice do misy alebo vhodnej nádoby, ktorá je mimo a nižšie ako drez.

## Výstup vody

Pripojte hadicu na vypúšťanie vody. Odtoková hadica musí byť správne nasadená, čím predídete úniku vody. Uistite sa, že hadica na odtok vody nie je zalomená alebo stlačená.

## Predĺžovacia hadica

Ak potrebujete odtokovú hadicu predĺžiť, použite podobnú odtokovú hadicu. Nesmie byť dlhšia ako 4 metre, inak by sa mohol znížiť účinok čistenia umývačky riadu.

## Pripojenie do sifónu

Odpadová prípojka musí byť vo výške nižšej ako 1000 mm (maximálne) od spodnej časti umývačky riadu.

## Umiestnenie zariadenia

Umiestnite spotrebič na požadované miesto. Chrbát by mal byť opretý o stenu, ktorá sa nachádza za ním a boky by mali byť pozdĺž príslušných skriniek alebo stien. Umývačka riadu je vybavená prírodnými a vypúšťacími hadicami vody, ktoré je možné umiestniť na pravú alebo ľavú stranu, čím sa uľahčí správna inštalácia.

## Zarovnanie spotrebiča

Akonáhle je spotrebič umiestnený na vyrovnanie, je možné výšku umývačky riadu zmeniť nastavením úrovne skrutkovacích nožičiek. V žiadnom prípade by spotrebič nemal byť naklonený o viac ako 2°

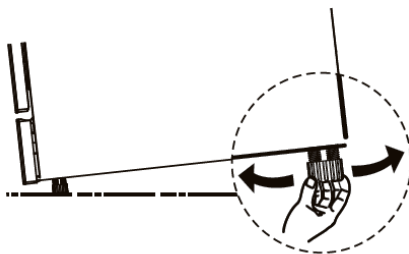

## Voľne stojaca inštalácia

### Montáž medzi existujúce skrinky

Výška umývačky riadu 845 mm bola navrhnutá tak, aby bolo možné stroj v moderných kuchyniach namontovať medzi existujúce skrinky rovnakej výšky.

Laminátová horná časť zariadenia si nevyžaduje žiadnu zvláštnu starostlivosť, pretože je odolná voči teplu, poškrabaniu a škvrnám.

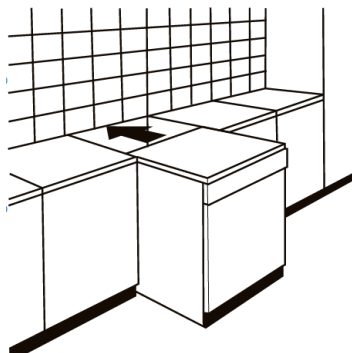

### Pod existujúcou pracovnou doskou

(Pri montáži pod pracovnú dosku)

Vo väčšine moderne zariadených kuchýň je iba jedna pracovná doska, pod ktorou sú umiestnené skrinky a elektrické spotrebiče. V takom prípade vyberte pracovnú dosku umývačky riadu odskrutkovaním skrutiek pod zadným okrajom vrchnej časti (a).



Po odstránení pracovnej dosky je potrebné skrutky opäť zaskrutkovať pod zadný okraj hornej časti (b).

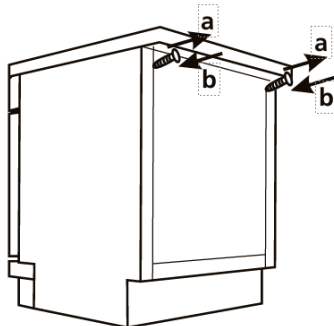

## Zabudová inštalácia (pre integrované modely)

### Výber najlepšieho umiestnenia umývačky riadu

Inštalácia poloha umývačky riadu by mala byť v blízkosti existujúcej prívodnej a odtokovej hadice a elektrickej zásuvky.

Ilustrácie rozmerov skrinky a polohy inštalácie umývačky riadu.

1. Menej ako 5 mm medzi hornou časťou umývačky riadu a skrinkou a vonkajšími dvierkami zarovnanými so skrinkou.

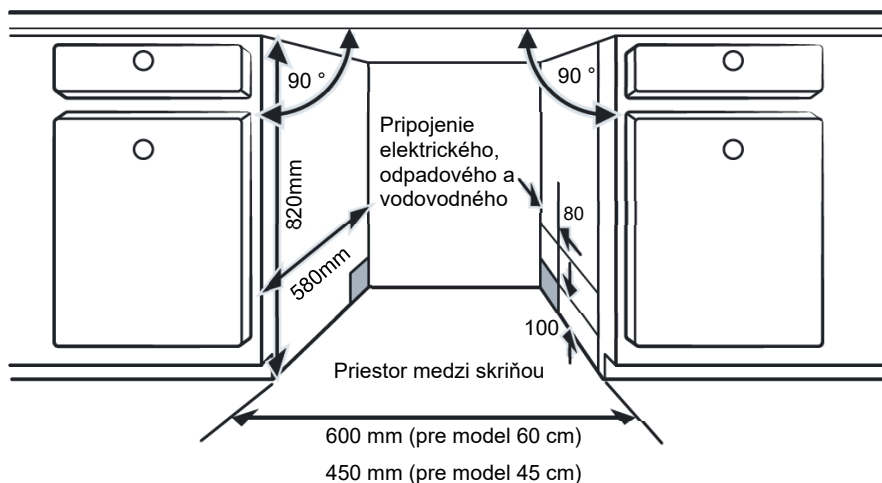

2. Ak je v rohu skrinky nainštalovaná umývačka riadu, pri otvorení dverí by mal byť priestor dostatočne široký.

 **POZNÁMKA:** V závislosti od toho, kde sa nachádza vaša elektrická zásuvka, budete možno musieť vyrezať otvor na opačnej strane skrinky.

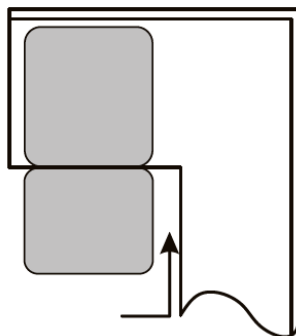

## TIPY NA RIEŠENIE PROBLÉMOV

### Pred zavolaním servisu

Skontrolujte tabuľky na nasledujúcich stranách. Vďaka nim si môžete ušetriť hovory so servisom.

Problém	Možné príčiny	Čo urobiť
Umývačka riadu sa nespúšťa	Vyhodená poisťka alebo prerušený obvod.	Vymeňte poisťku alebo nahodte istič. Odstráňte všetky ostatné spotrebiče zdieľajúce rovnaký okruh s umývačkou riadu.
	Napájanie nie je zapnuté.	Uistite sa, že je umývačka riadu zapnutá a dvierka sú bezpečne zatvorené. Uistite sa, že je napájací kábel správne zapojený do zásuvky.
	Tlak vody je nízky	Skontrolujte, či je prívod vody správne pripojený a či je voda zapnutá.
	Dvere umývačky riadu nie sú správne zatvorené.	Dbajte na to, aby ste dvere správne zatvorili a zaistili.
Voda nie je z umývačky riadu vyčerpávaná	Skrútená alebo zatlačená odtoková hadica.	Skontrolujte vypúšťaciu hadicu.
	Filter je upchatý.	Skontrolujte filtračný systém.
	Kuchynský drez upchatý.	Skontrolujte kuchynský drez, aby ste sa uistili, že dobre oteká. Ak je problémom kuchynský drez, ktorý neodteká, možno budete potrebovať skôr inštalátora ako opravára umývačiek riadu.
Pena vo vani umývačky riadu	Nesprávny umývací prostriedok.	Na zamedzenie penenia používajte iba špeciálny umývací prostriedok. Ak k tomu dôjde, otvorte umývačku riadu a nechajte mydlo vypariť sa. Na dno umývačky pridajte 1 liter studenej vody. Zatvorte dvierka umývačky riadu a potom zvolte ľubovoľný cyklus. Umývačka najskôr vypustí vodu. Po dokončení fázy vypúšťania otvorte dvere a skontrolujte, či pena nezmizla. V prípade potreby zopakujte.

Problém	Možné príčiny	Čo urobiť
	Rozliate leštidlo.	Rozliate leštidlo vždy ihneď utrite.
Vnútro umývačky znečistené	Možno bol použitý čistiaci prostriedok s farbivom.	Uistite sa, že prací prostriedok neobsahuje žiadne farbivá.
Biely film na vnútornom povrchu umývačky	Minerály z tvrdej vody.	Na čistenie interiéru umývačky riadu použite vlhkú mäkkú handričku s čistiacim prostriedkom na umývačky riadu a gumené rukavice. Nikdy nepoužívajte iný čistiaci prostriedok ako umývací prostriedok určený na umývačky riadu, inak môže dôjsť k tvorbe peny.
Na príboroch sú škvrny od hrdze	Dotknuté sady nie sú odolné voči korózii.	Vyhňte sa umývaniu predmetov, ktoré nie sú odolné voči korózii v umývačke riadu.
	Program sa po pridaní soli do umývačky riadu nespustil. Do umývacieho cyklu sa dostali stopy soli.	Po pridaní vždy spustíte umývací program bez riadu soľ. Po pridaní soli do umývačky riadu nevyberajte funkciu Turbo (ak je k dispozícii).
	Veko zmäkčovača je uvoľnené.	Skontrolujte, či je veko zmäkčovača zaistené.
Klepavý zvuk v umývačke riadu	Ostrekovacie rameno naráža na predmet v koši	Prerušte program a usporiadajte naložený riad, ktorý prekáža ostrekovaciemu ramenu tak, aby doň viac nevrážal.
Rachotivý zvuk v umývačke riadu	Predmety sú v umývačke riadu uvoľnené.	Prerušte program a usporiadajte riad.
Klepanie vo vodovodnom potrubí	Príčinou môže byť inštalácia na mieste alebo prierez potrubia.	Toto nemá žiadny vplyv na funkciu umývačky riadu. V prípade pochybností sa obráťte na kvalifikovaného inštalátora.
Riad nie je čistý	Riad nebol vložený správne.	Vid' ČASŤ II „Príprava a nakladanie riadu“.
	Program bol nedostatočne výkonný.	Vyberte intenzívnejší program.

Problém	Možné príčiny	Čo urobiť
Riad nie je čistý.	Použitý nedostatočný objem umývacieho prostriedku.	Použite viac pracieho prostriedku alebo ho vymeňte.
	Riad blokuje pohyb ostrekovacích ramien.	Usporiadajte riad tak, aby sa ramená mohli voľne otáčať.
	Kombinácia filtrov nie je čistá alebo nie je správne nasadená v spodnej časti umývačky riadu. To môže spôsobiť zablokovanie trysiek ostrekovacieho ramena.	Filter vyčistite a/alebo správne namontujte. Vyčistite trysky ostrekovacieho ramena.
Zahmlené sklo.	Kombinácia mäkkej vody a príliš veľkého množstva umývacieho prostriedku.	Ak máte mäkkú vodu, použite menej umývacieho prostriedku a na umývanie skleneného riadu a jeho čistenie zvolte kratší cyklus.
Na riadoch a pohároch sa objavujú biele škvrny.	Oblasť tvrdej vody môže spôsobiť usadeniny vodného kameňa.	Skontrolujte nastavenia zmäkčovača vody alebo stav naplnenia zásobníka soli.
Čierne alebo sivé stopy na riade	Hliníkové nádoby sa trú o riad	Na odstránenie týchto škvŕn použite jemný abrazívny čistiaci prostriedok.
Čistiaci prostriedok zostal v dávkovači	Riad blokuje dávkovač pracieho prostriedku	Správne znova vložte riad.
Riad sa nesusí	Nesprávne nakladanie	Ak sa na riade nachádzajú zvyšky čistiaceho prostriedku, používajte rukavice, aby ste predišli podráždeniu pokožky.
	Riad sa vyberá prískoro	Bezprostredne po umytí umývačku riadu nevyprázdňujte. Mierne pootvorte dvierka, aby sa mohla para odpariť. Riad vyberajte, až keď vnútorná teplota klesne. Najprv vyberte dolný kôš, aby ste zabránili padaniu vody z horného koša.

Problém	Možné príčiny	Čo urobiť
Riad sa nevysúša	Bol vybraný nesprávny program.	Pri krátkom programe je teplota umývania nižšia, čím sa znižuje výkon čistenia. Vyberte si program s dlhou dobou umývania.
	Použitie príboru s nekvalitným povlakom.	Odvod vody je pri týchto riadoch ťažší. Príbory alebo riad tohto druhu nie je vhodný na umývanie v umývačke riadu.
		Ak účinok sušenia hrnčeka nie je dobrý, podľa nákresu sa pohár naklonil k drôtenému košíku.

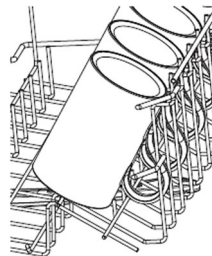

### Pozor

**Vlasné alebo neprofesionálna oprava môže spôsobiť vážne riziko pre bezpečnosť užívateľa spotrebiča a má vplyv na záruku.**

## Dostupnosť náhradných dielov

- Sedem rokov po uvedení poslednej jednotky modelu na trh:**  
 Motorové, obehové a vypúšťacie čerpadlo, ohrievače a vykurovacie telesá vrátane tepelných čerpadiel (oddelené alebo v zväzku), potrubia a súvisiace zariadenia vrátane všetkých hadíc, ventilov, filtrov a vodných uzáverov, konštrukčných a vnútorných častí súvisiacich s dverovými zostavami (oddelené alebo vo zväzku), dosky s plošnými spojmi, elektronické displeje, tlakové spínače, termostaty a snímače, softvér a firmvér vrátane resetovacieho softvéru.
- Desať rokov po uvedení poslednej jednotky modelu na trh:**  
 Pánty a tesnenia dverí, ostatné tesnenia, ostrekovacie ramená, odtokové filtre, vnútorné stojany a plastové periférie, ako sú koše a veká.



## NAKLADANIE KOŠOV

- Nakladanie umývačky riadu na plnú kapacitu prispeje k úsporám energie a vody.

### 1. Horný kôš:

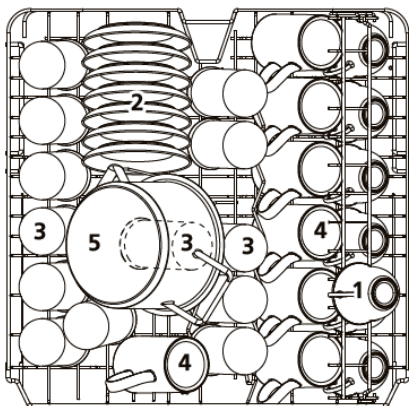

Číslo	Položka
1	Šálky
2	Podšálky
3	Poháre
4	Hrnčeky
5	Malý hrniec

### 2. Dolný kôš:

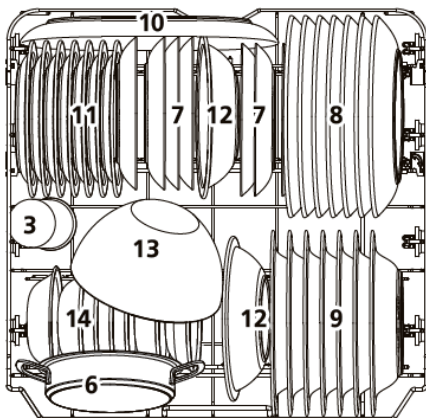

Číslo	Položka
6	Plytké panvice
7	Dezertné taniere
8	Plytké taniere
9	Hlboké taniere
10	Oválny podnos
11	Melamínové dezertné taniere
12	Melamínové misky
13	Sklenená misa
14	Dezertné misky

### 3. Stojan na príbory:

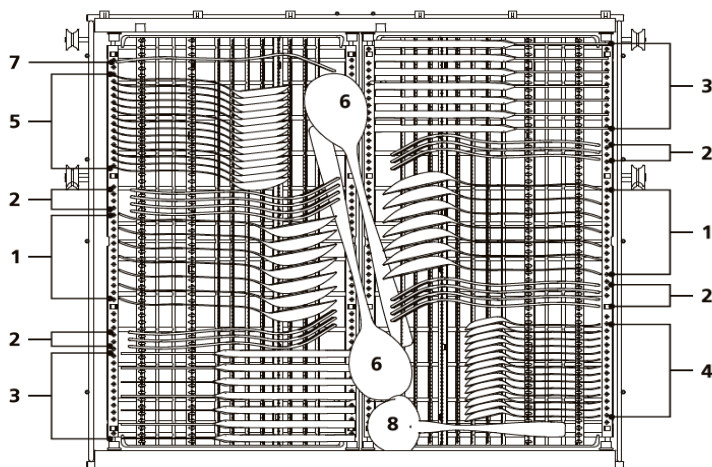

**POZNÁMKA:** Ľahké ploché výrobky umiestnite na poličku. Maximálna hmotnosť nákladu je 1,5 kg.

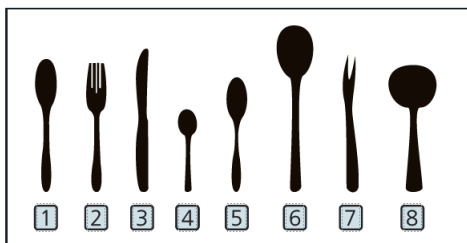

Informácie pre porovnateľnosť  
testy podľa EN60436 Kapacita: 14 sád  
Poloha horného koša: dolná poloha  
Program: ECO  
Nastavenie leštidla: Max  
Nastavenie zmäkčovadla: H3

Číslo	Položka
1	Polievkové lyžice
2	Vidličky
3	Nože
4	Čajové lyžičky
5	Dezertné lyžice
6	Servirovacie lyžice
7	Servirovacia vidlička
8	Naberačka

## Typy a kombinácie pre hornú policu na príslušenstvo

1.

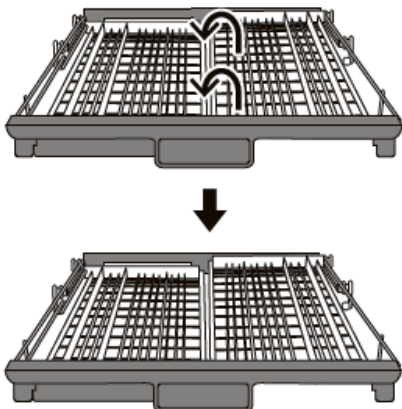

2.

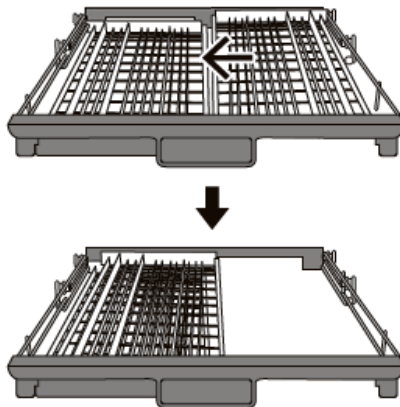

3.

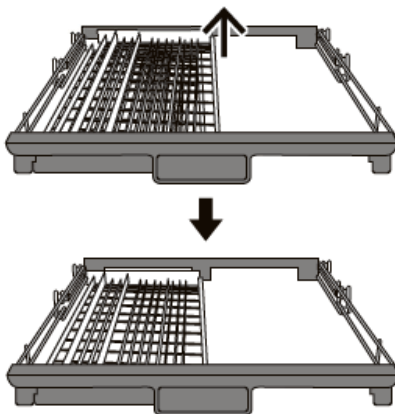

## Likvidácia, Vyhlásenie o zhode EÚ

### Likvidácia elektrických a elektronických zariadení



Na ochranu nášho životného prostredia a na čo najväčšiu možnú recykláciu použitých surovín je spotrebiteľ požiadaný, aby nevratné zariadenia vrátil do verejného zberného systému elektrických a elektronických zariadení.

Prekřížený symbol znamená, že tento výrobok musí byť vrátený na zberné miesto pre zber elektronického odpadu, kde bude zrecyklovaný najlepšou možnou cestou recykláciou surovín.

Zaistením správnej recyklácie tohto produktu predídete možným negatívnym vplyvom na životné prostredie a ľudské zdravie, ktoré by inak mohli byť spôsobené nesprávnou likvidáciou tohto produktu. Recyklácia materiálov z tohto výrobku pomôže zachovať zdravé životné prostredie a prírodné zdroje.

Ak chcete získať podrobné informácie o zbierke produktov EE, kontaktujte spoločnosť M SAN Grupa dd alebo predajcu, u ktorého ste výrobok kúpili.

### Vyhlásenie o zhode EÚ

Toto zariadenie je vyrobené v súlade s platnými európskymi normami a v súlade so všetkými platnými smernicami a predpismi.

Vyhlásenie o zhode EÚ si môžete stiahnuť z nasledujúceho odkazu:

**[www.msan.hr/dokumentacijaartikala](http://www.msan.hr/dokumentacijaartikala)**



### Informačný list výrobku

Údaje v informačnom liste produktu vložené do databázy EPREL

Ak chcete získať ďalšie informácie a informačný list o produkte, naskenujte si QR kód alebo navštívte webovú stránku Vivax: [www.vivax.hr](http://www.vivax.hr)



DW-601473C



DW-601473C X

## Obsah Časť II

### ■ POUŽÍVANIE VAŠEJ UMÝVAČKY RIADU

Ovládací panel

Zmäkčovač vody

Príprava a nakladanie riadu

Funkcia oplachovacieho prostriedku a umývacieho prostriedku

Plnenie nádrže na oplachovací prostriedok

Plnenie dávkovača umývacieho prostriedku

### ■ PROGRAMOVANIE UMÝVAČKY

Tabuľka pracích cyklov

Spustenie cyklu prania

Zmena programu v strede cyklu

Zabudli ste pridať riad?

### ■ CHYBOVÉ KÓDY

### ■ TECHNICKÁ INFORMÁCIA



#### POZNÁMKA:

- *Ak problémy nedokážete vyriešiť sami, požiadajte o pomoc odborného technika.*
- *Výrobca, ktorý dodržiava zásadu neustáleho vývoja a aktualizácií produktov, môže vykonávať zmeny bez predchádzajúceho upozornenia.*
- *V prípade straty alebo neaktuálnosti môžete od výrobcu alebo zodpovedného predajcu dostať nový návod na použitie.*

## RÝCHLA POUŽÍVATEĽSKÁ PRÍRUČKA

Podrobný spôsob ovládania nájdete v príslušnom obsahu návodu na obsluhu.

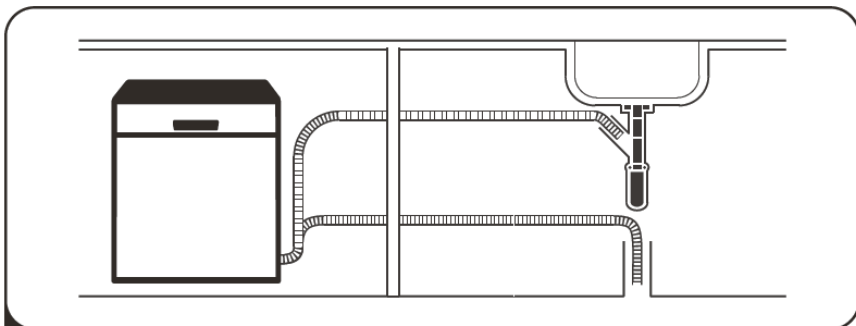

- 1** Nainštalujte umývačku riadu  
(Pozrite si časť 5 „NÁVOD NA INŠTALÁCIU“ ČASTI I : Generická verzia.)



- 2** Odstránenie väčších zvyškov na príboroch

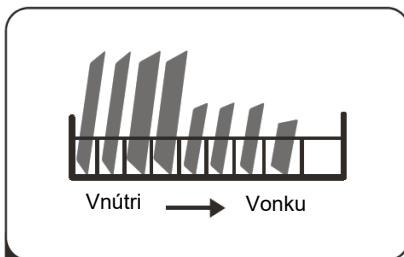

- 3** Nakladanie košov

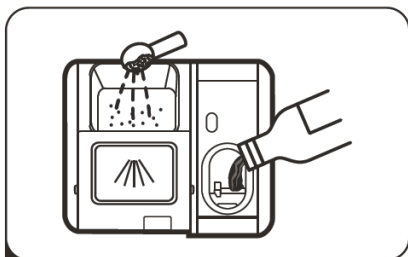

- 4** Plnenie dávkovača



- 5** Výber programu a spustenie umývačky riadu





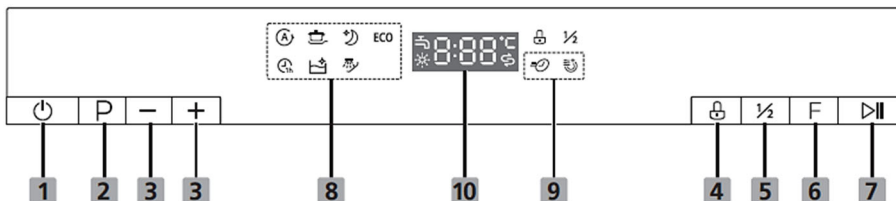





## POUŽÍVANIE VAŠEJ UMÝVAČKY RIADU

### Ovládací panel





### Operácia (tlačidlo)

<b>1. Moc</b>	Stlačením tohto tlačidla zapnete umývačku riadu.
<b>2. Program</b>	Stlačením tohto tlačidla zvolíte vhodný umývací program, rozsvieti sa indikátor programu
<b>3. Oneskorenie +/-</b>	Stlačením tlačidla „+“ pridáte čas oneskorenia alebo stlačením tlačidla „-“ znížite čas oneskorenia, možno definovať maximálne 24-hodinové oneskorenie.
<b>4. Detský zámok</b>	Táto možnosť umožňuje uzamknúť tlačidlá na ovládacom paneli, takže deti nemôžu náhodne spustiť umývačku riadu stlačením tlačidiel na paneli. Aktívne zostane iba tlačidlo napájania. Ak chcete uzamknúť alebo odomknúť tlačidlá na ovládacom paneli, stlačte tlačidlo súčasne na 3 sekundy. Po stlačení tohto tlačidla sa rozsvieti príslušný indikátor.
<b>5. Polovičná záťaž</b>	Ak potrebujete umyť približne polovicu alebo menej ako polovicu úplného súpravy riadu, môžete zvoliť túto funkciu, aby ste ušetrili energiu a vodu. (Dá sa použiť len s Intensive, Whisper, ECO, 1 hodina)
<b>6. Funkcia</b>	Stlačením tlačidla vyberte funkciu, príslušný indikátor sa rozsvieti.
<b>7. Štart/Pauza</b>	Stlačením tlačidla spustíte vybraný umývací program alebo pozastavíte pracovný program.

<p><b>8. Program</b></p>	<p> <b>AUTOMATICKY</b> Umývanie s automatickým snímaním, mierne, normálne alebo silne znečistené riad so zaschnutými potravinami alebo bez nich.</p> <p> <b>INTENZÍVNY</b> Pre najviac znečistený riad a normálne znečistené hrnce, panvice, riad atď. So zaschnutým jedlom.</p> <p> <b>ŠEPTAŤ</b> Nižšia hlučnosť a normálne spotreba energie, používa sa na večerné pranie.</p> <p><b>ECO EKO</b> Toto je štandardný program, je vhodný na bežné čistenie znečistený riad a je to najefektívnejší program z hľadiska jeho kombinovanej spotreby energie a vody pre tento typ riadu.</p> <p> <b>1 HODINA</b> Pre bežne znečistenú bielizeň, ktorá potrebuje rýchle pranie.</p> <p> <b>SAMOČISTENIE (ÚDRŽBA)</b> Tento program poskytuje efektívne čistenie samotnej umývačky riadu.</p> <p> <b>NAMÁČAŤ</b> Na opláchnutie riadu, ktorý plánujete umyť neskôr v ten deň.</p>
<p><b>9. Funkcia</b></p>	<p> <b>RÝCHLO Umývanie</b> Skráťte čas programu. (Dá sa použiť len s Intensive, Whisper, ECO, 1 hodina)</p> <p> <b>EXTRA SUŠENIE</b> Pre lepší výsledok sušenia. (Dá sa použiť len s Intensive, Whisper, ECO, 1 hodina)</p>
<p><b>10. Obrazovka</b></p>	<p> <b>VODNÁ KOHÚTIKA</b> Ak indikátor svieti, znamená to, že vodovodný kohútik je zatvorený.</p> <p> <b>Oplachovací prostriedok</b> Ak indikátor svieti, znamená to, že v umývačke je málo</p>



	<p>leštidla a vyžaduje doplnenie.</p> <p> <b>SOL</b> Ak indikátor svieti, znamená, že v umývačke riadu je málo soli a je potrebné ju doplniť.</p> <p> Na zobrazenie zostávajúceho času programu a chybového kódu oneskorenia atď.</p>
--	---

## Zmäkčovač vody

Zmäkčovač vody je potrebné nastaviť manuálne pomocou voliča tvrdosti vody.

Zmäkčovač vody je navrhnutý tak, aby z vody odstraňoval minerály a soli, ktoré by mali škodlivý alebo nepriaznivý vplyv na prevádzku spotrebiča. Čím viac minerálov sa vo vode nachádza, tým je vaša voda tvrdšia.

Zmäkčovač by mal byť nastavený podľa tvrdosti vody vo vašej oblasti. Váš miestny vodohospodársky úrad vám môže poradiť s tvrdosťou vody vo vašej oblasti.

## Úprava spotreby soli

Umývačka riadu je navrhnutá tak, aby umožňovala úpravu množstva spotrebovanej soli podľa tvrdosti použitej vody. Cieľom je optimalizovať a prispôsobiť úroveň spotreby soli.

Pri úprave spotreby soli postupujte podľa nižšie uvedených krokov.

1. Zatvorte dvierka a zapnite spotrebič;
2. Stlačením tlačidla Program na viac ako 5 sekúnd od 60 sekúnd po zapnutí spotrebiča spustíte model nastavovania zmäkčovača vody;
3. Stlačením tlačidla Program vyberte správne nastavenie podľa vášho miestneho prostredia. Nastavenia sa budú meniť v nasledujúcom poradí: H1-> H2-> H3-> H4-> H5-> H6;
4. Nastavovací model ukončíte stlačením vypínača.

TVRDOSŤ VODY				Úroveň zmäkčovača vody	Spotreba soli (gram/cyklus)
Nemecká dH	Francúzsk a fH	Bristská Clarke	Mmol/l		
0 - 5	0 - 9	0 - 6	0 - 0,94	H1-> Rýchle jasné svetlo	0
6 - 11	10 - 20	7-14	1,0 - 2,0	H2-> 90 minút jasné svetlo	9
12 - 17	21 - 30	15 - 21	2,1 - 3,0	H3-> Rýchly, 90 minút jasné svetlo	12
18 - 22	31 - 40	22 - 28	3,1 - 4,0	H4-> ECO jasné svetlo	20
23 - 34	41 - 60	29 - 42	4,1 - 6,0	H5-> ECO, rýchle jasné svetlo	30
35 - 55	61 - 98	43 - 69	6,1 - 9,8	H6-> ECO, 90 minút jasné svetlo	60

1 ° dH = 1,25 ° Clarke = 1,78 ° fH = 0,178 mmol/l

Výrobné nastavenie: H3

Informácie o tvrdosti dodávky vody vám poskytne miestny vodárenský úrad.



Pozrite si časť 3 „Vkladanie soli do zmäkčovača“ v ČASTI ČASTI I : I :  
Obecná verzia, ak vašej umývačke riadu chýba soľ.



**POZNÁMKA:** Ak váš model nemá zmäkčovač vody, môžete túto časť preskočiť. Zmäkčovač vody Tvrdosť vody sa líši od miesta. Ak sa v umývačke používa tvrdá voda, na riade sa vytvoria usadeniny. Spotrebič je vybavený špeciálnym zmäkčovačom, ktorý používa nádobu na soľ špeciálne navrhnutú na odstránenie vápna a minerálov z vody.

## Príprava a nakladanie riadu

Zvážte kúpu riadu, ktorý je označený ako vhodný do umývačky riadu.

Pre konkrétny riad zvolte program s najnižšou možnou teplotou. Aby ste predišli poškodeniu, nevyberajte sklo a príbory z umývačky bezprostredne po ukončení programu.

## Na umývanie nasledujúcich príborov/riadu

**Nie sú vhodné**

- Príbory s drevenými, rohovými porcelánovými alebo perleťovými držadlami
- Plastové predmety, ktoré nie sú odolné voči teplu
- Starší príbor s lepenými časťami, ktoré nie sú odolné voči teplotám
- Lepené príbory alebo riad
- Cínové alebo medené predmety
- Krištáľové sklo
- Oceľové predmety, ktoré hrdzavejú. Drevené podnosy
- Výrobky vyrobené zo syntetických vlákien

## S obmedzenou vhodnosťou

- Niektoré druhy skla môžu byť po veľkom množstve umývaní matné
- Strieborné a hliníkové diely majú počas prania tendenciu odfarbovať sa
- Glazované vzory môžu vyblednúť, ak ich umývate v umývačke riadu príliš často

## Odporúčania pre nakladanie umývačky riadu

Zoškrabte akékoľvek veľké množstvo zvyškov jedla. Zmäkčíte zvyšky spálených potravín na panviciach. Riad nie je potrebné umývať pod tečúcou vodou.

Na dosiahnutie čo najlepšieho výkonu umývačky riadu dodržiavajte tieto pokyny pre nakladanie.

(Vlastnosti a vzhľad košov a košíkov na príbory sa môžu líšiť od vášho modelu.)

Vložte predmety do umývačky riadu nasledujúcim spôsobom:

Zoškrabte akékoľvek veľké množstvo zvyškov jedla. Zmäkčíte zvyšky spálených potravín na panviciach. Riad nie je potrebné umývať pod tečúcou vodou.

- Na dosiahnutie čo najlepšieho výkonu umývačky riadu dodržiavajte tieto pokyny pre nakladanie. (Vlastnosti a vzhľad košov a košíkov na príbory sa môžu líšiť od vášho modelu.)
- Vložte predmety do umývačky riadu nasledujúcim spôsobom:
- Riady, ako sú poháre, šálky, hrnce/panvice atď., obráťte nadol.
- Zakrivený riad alebo ten, ktorý má vybraná, by mali byť naložené šikmo, aby voda mohla odtiecť.
- Všetok riad by mal byť bezpečne stohovateľný aby sa nemohol prevrátiť.
- Všetky riady mali byť umiestnené tak, aby sa umývacie ramená mohli počas umývania voľne otáčať.
- Duté predmety, ako sú šálky, poháre, panvice atď., vkladajte otvorom nadol, aby sa v nádobe alebo na hlbokom dne nemohla nahromadiť voda.
- Riad a príbory nesmú ležať jedna v druhej ani sa navzájom zakrývať. Aby sa zabránilo poškodeniu, poháre by sa nemali navzájom dotýkať.
- Horný kôš je navrhnutý tak, aby pojal jemnejšie a ľahšie nádoby, ako sú poháre, šálky na kávu a čaj.
- Nože s dlhými čepeľami uložené vo vzpriamenej polohe predstavujú potenciálne nebezpečenstvo!
- Dlhé a/alebo ostré kusy príborov, ako sú vyrezávacie nože, musia byť v hornom koši umiestnené vodorovne.
- Svoju umývačku riadu nepreťažujte. Je to dôležité pre dobré výsledky a pre rozumnú spotrebu energie.



**POZNÁMKA:** *Veľmi malé riady by ste nemali umývať v umývačke riadu, pretože by mohli ľahko vypadnúť z koša.*

## Vykládanie riadu

Aby ste zabránili kvapkaniu vody z horného koša do dolného koša, odporúčame najskôr vyprázdniť dolný kôš a potom horný kôš.



### Pozor

**Riad bude horúci!** Aby ste predišli poškodeniu, nevyberajte sklo a príbory z umývačky riadu skôr ako 15 minút po ukončení programu.

## Nakladanie horného koša

Horný kôš je navrhnutý tak, aby pojal jemnejšie a ľahšie riady, ako sú poháre, šálky na kávu a čaj

a podľálky, ako aj tanierne, malé misky a plytké panvice (pokiaľ nie sú príliš špinavé). Umiestnite

riad tak, aby s ním striekajúca voda nepohla.



## Nakladanie dolného koša

Odporúčame vám umiestniť veľké kusy riadu a najšpinavšie

riady do spodného koša: hrnce, panvice, pokrievky, servírovacie misky a misky, ako je znázornené na obrázku nižšie. Je lepšie umiestniť servírovacie misky a veká na bočné strany stojanov, aby ste sa vyhli blokovaniu otáčania horného ostrekovacieho ramena.

Maximálny priemer odporúčaný pre tanierne pred

dávkovač pracieho prostriedku má 19 cm, aby mu neprekážali

V otvorení.



## Nakladanie košíka na príbory

Príbory by mali byť umiestnené v držiaku na príbory, oddelene od seba, v príslušných polohách a dbajte na to, aby sa nádoby nehýbali, môže to spôsobiť zlý výkon.



### Pozor



Nedovoľte, aby nejaká položka prepadla dnom.  
Vždy vkladajte ostré pomôcky ostrým hrotom nadol!



Ak chcete dosiahnuť najlepší účinok umývania, vložte koše do košíka podľa štandardných možností vkladania v poslednej časti možnosti ČASTI v poslednej časti ČASTI I : I : Všeobecná verzia

## Funkcia oplachovacieho prostriedku a pracieho prostriedku

Leštidlo sa uvoľňuje počas posledného umývania, aby sa zabránilo tvorbe kvapiek vody na vašom riade, ktoré môžu zanechávať škvrny a pruhy. Zlepšujete tým sušenie, a umožňujete vode z riadu stiecť. Vaša umývačka riadu je navrhnutá tak, aby používala tekuté oplachovacie prostriedky.



### Pozor

Do umývačky riadu používajte iba značkový oplachovací prostriedok. Do zásobníka na leštidlo nikdy nedávajte žiadne iné látky (napr. čistiaci prostriedok na umývačky riadu, tekutý prací prostriedok). Zariadenie by sa tým poškodilo.

## Kedy doplniť leštidlo

Kedy doplniť leštidlo

Pravidelnosť dopĺňovania dávkovača závisí od toho, ako často sa riad umýva a od použitého nastavenia leštidla.

- Indikátor nízkej hladiny leštidla (  ) sa rozsvieti, keď je potrebné leštidlo doplniť.
- Neprepíňajte dávkovač leštidla.

## Funkcia umývacieho prostriedku

Chemické zložky, ktoré tvoria umývacie prostriedok, sú potrebné na odstránenie, rozdrvenie a rozptýlenie všetkých nečistôt z umývačky riadu. Na tento účel je vhodná väčšina umývacích prostriedkov komerčnej kvality.



### Pozor

- Správne používanie umývacieho prostriedku  
Používajte iba umývacie prostriedok špeciálne určený pre umývačky riadu.  
Udržujte umývacie prostriedok čerstvý a suchý.  
Do dávkovača nedávajte práškový umývacie prostriedok, až dokiaľ nie ste pripravení spustiť umývacie cyklus.



**Čistiaci prostriedok do umývačky riadu je korozívny!**  
**Uchovávajte umývacie prostriedok mimo dosahu detí.**

## Plnenie nádrže na oplachovací prostriedok

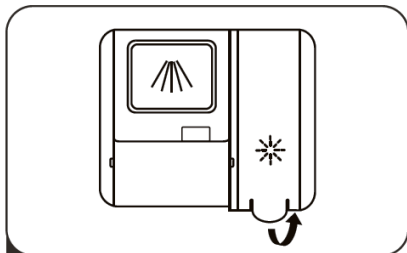

- 1** Odstráňte uzáver nádržky oplachovania zdvihnutím rukoväte.

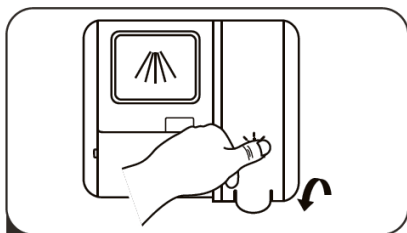

- 3** Zatvorte uzáver.

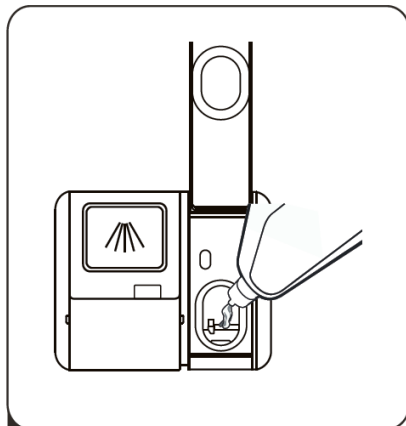

- 2** Nalejte leštidlo do dávkovača a dávajte pozor, aby ste ho nepreplnili.

## Nastavenie zásobníka leštidla

Na dosiahnutie lepšieho výkonu sušenia s obmedzeným množstvom leštidla je umývačka riadu prispôsobená spotrebe užívateľom. Postupujte podľa nižšie uvedených krokov.

1. Otvorte dverka a zapnite spotrebič.
2. Do 60 sekúnd po kroku 1 stlačte tlačidlo Program na viac ako 5 sekúnd, a potom stlačte tlačidlo Oneskorenie „+“, aby ste vstúpili do nastaveného modelu, na obrazovke sa zobrazí „d\*“ a indikátor leštidla bude blikať raz za sekundu.
3. Stlačením tlačidla Program vyberte správnu sadu podľa vašich zvykov pri používaní, sady sa budú meniť v nasledujúcom poradí: **D3->D4->D5->D1->D2->D3**. Čím vyššie číslo, tým viac leštidla umývačka riadu použije.
4. Bez operácie do 5 sekúnd alebo stlačením tlačidla napájania dokončíte nastavenie a ukončíte režim nastavenia.

## Náplň dávkovača pracieho prostriedku

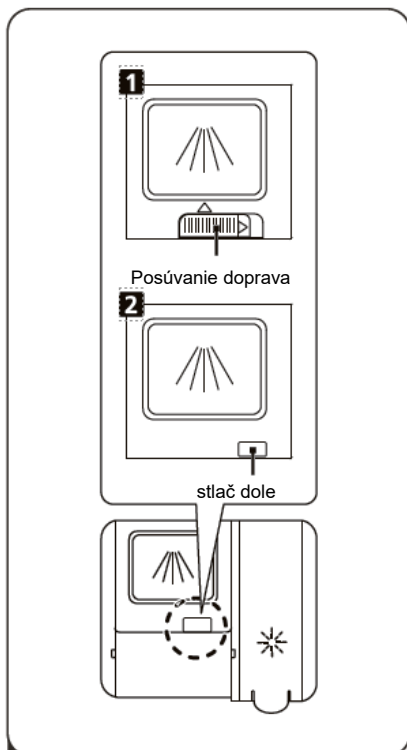

**1** Vyberte si otvorený spôsob podľa aktuálnej situácie.

1. Otvorte uzáver posunutím uvoľňovacej západky.
2. Otvorte uzáver zatlačením uvoľňovacej západky.

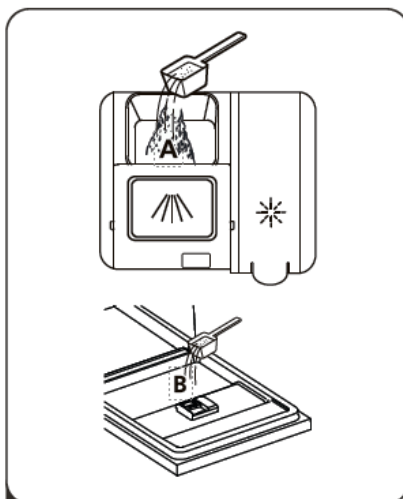

**2** Pridajte prací prostriedok do väčšej dutiny (A) pre cyklus hlavného prania. Ak chcete dosiahnuť lepšie výsledky umývania, najmä ak máte veľmi znečistené riady, nalejte na dvere malé množstvo pracieho prostriedku. Doplnkový prací prostriedok sa aktivuje počas fázy predpierania.

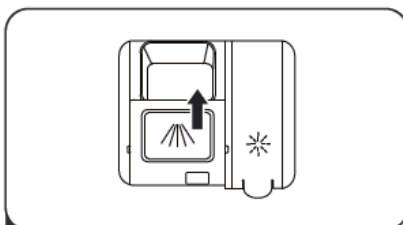







**3** Zatvorte klapku posunutím dopredu a potom zatlačením nadol.

## PROGRAMOVANIE UMÝVAČKY

### Tabuľka pracích cyklov

Nasledujúca tabuľka ukazuje, ktoré programy sú pre hladiny zvyškov jedla najlepšie a koľko pracovného prostriedku je potrebné. Tiež zobrazuje rôzne informácie o programoch. (●)

Prostriedky: Potrebné naplnenie opláchnite do dávkovača oplachovacieho prostriedku.

Program	Popis cyklu	Čistiaci prostriedok Pred/Hlavné pranie	Doba chodu (min)	Energia (Kwh)	Voda (L)	Leštidlo
Auto 	Predpieranie (45°C) Pranie (55-65°C) Opláchnite Opláchnite (60-65 °C) Sušenie	4/18 g (1 alebo 2 karty)	85-150	0,921 – 1,312	11,0-15,0	●
Intenzívne 	Predpieranie (50°C) Pranie (65°C) Opláchnite Opláchnite Opláchnite (65 °C) Sušenie	4/18 g (1 alebo 2 karty)	205	1 597	17,8	●
Šepkať 	Predpieranie (35°C) Pranie (60°C) Opláchnite Opláchnite Opláchnite (65 °C) Sušenie	4/18 g (1 alebo 2 karty)	270	1 323	14,6	●
ECO (*EN60436)	Pranie (45°C) Opláchnite Opláchnite (60 °C) Sušenie	22 g (1 alebo 2 karty)	220	0,951	11,0	●
1 hodina 	Predpieranie (35°C) Pranie (60 °C) Opláchnite Opláchnite (60 °C) Sušenie	4/18 g (1 alebo 2 karty)	60	1 146	15,0	●
Samočistenie 	Predpieranie Pranie (70°C) Opláchnite Opláchnite (70 °C) sušenie	4/18 g (1 alebo 2 karty)	145	1 195	15,1	●
Namočte 	Predpieranie	/	15	0,016	4,1	○

 **POZNÁMKA:** ECO program je vhodný na čistenie bežne znečisteného riadu, pretože na toto použitie je najúčinnjším programom z hľadiska kombinovanej spotreby energie a vody a používa sa na hodnotenie súladu s právnymi predpismi EÚ o ekodizajne (EN60436).



## Úspora energie

1. Predumývanie riadu vedie k zvýšenej spotrebe vody a energie sa neodporúča.
2. Ak sa domáca umývačka riadu používa podľa pokynov, zvyčajne umývanie riadu v umývačke riadu pre domácnosť spotrebuje vo fáze používania menej energie a vody ako ručné umývanie riadu.

## Spustenie umývacieho cyklu

1. Vytiahnite spodný a horný kôš, vložte riad a zatlačte ho naspäť. Odporúča sa naplniť najskôr dolný kôš, potom horný.
2. Nalejte umývacie prostriedok.
3. Zapojte zástrčku do zásuvky. Napájací zdroj nájdete na poslednej stránke „Informačný list produktu“. Uistite sa, že je prívod vody zapnutý na plný tlak.
4. Otvorte dvere, stlačte vypínač.
5. Vyberte program, rozsvieti sa kontrolka odozvy. Potom zatvorte dvierka, umývačka riadu spustí svoj cyklus.

## Zmena programu uprostred cyklu

Program je možné zmeniť iba vtedy, ak beží iba krátku dobu, inak môže byť umývacie prostriedok už uvoľnený alebo bola už umývacia voda s pracím prostriedkom vypustená. V takom prípade je potrebné umývačku riadu zresetovať a zásobník na umývacie prostriedok znova naplniť. Pri resetovaní umývačky riadu postupujte podľa nasledujúcich pokynov:

1. Trochu otvorte dvierka, aby ste umývačku zastavili, keď ostrekovacie rameno prestane fungovať, môžete dvierka úplne otvoriť.
2. Stlačte tlačidlo Program na viac ako tri sekundy, stroj bude v režime výberu programu.
3. Program môžete zmeniť na požadované nastavenie cyklu.

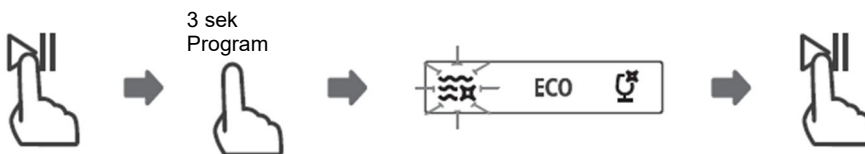

## Zabudli ste pridať tanier?

Zabudnutú misku môžete pridať kedykoľvek pred otvorením dávkovača pracieho prostriedku. Ak sa vyskytne takáto situácia, postupujte podľa nižšie uvedených pokynov:

1. Pre pozastavenie prania stlačte tlačidlo Štart/Pauza.
2. Keď ostrekovacie ramená prestanú fungovať, môžete dvierka úplne otvoriť.
3. Pridajte zabudnuté jedlá.
4. ZATVÁRAJTE DVERE.
5. Po 10 sekundách stlačte tlačidlo Štart/Pauza, umývačka riadu sa spustí.



## CHYBOVÉ KÓDY



### Pozor

Je nebezpečné otvárať dvere uprostred cyklu, pretože horúca para vás môže popáliť.

Ak dôjde k poruche, umývačka riadu zobrazí chybové kódy, ktoré ich identifikujú:

Kódy	Významy	Možné príčiny
E1	Dlhší vstupný čas.	Vodovodné ventily nie sú otvorené, alebo nie je k dispozícii prívod vody alebo je tlak vody príliš nízky.
E3	Nedosiahnutie požadovanej teploty.	Porucha vykurovacieho telesa
E4	Pretečenie.	Niektorý prvok umývačky riadu uniká.
Ed	Zlyhanie komunikácie medzi hlavným DPS a PCB displejom.	Prerušený obvod alebo prerušené vedenie komunikácie.

**Pozor**

Ak dôjde k pretečeniu, vypnite hlavný prívod vody skôr, ako zavoláte servis.

Ak je na spodnej doske voda kvôli prepĺneniu alebo malému úniku, je potrebné ju pred opätovným spustením umývačky odstrániť.

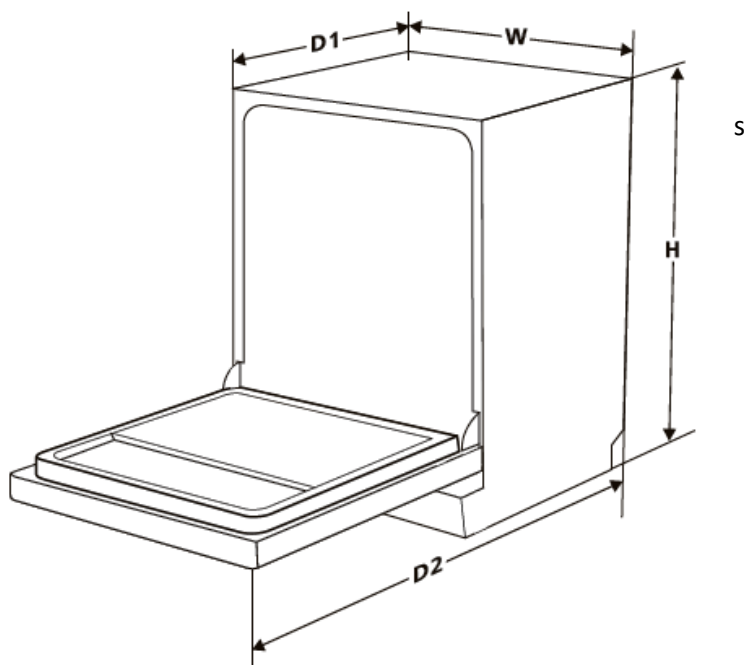
**TECHNICKÉ INFORMÁCIE**

<b>Výška (H)</b>	845mm
<b>Šírka (W)</b>	598mm
<b>Hĺbka (D1)</b>	600mm (so zatvorenými dverami)
<b>Hĺbka (D2)</b>	1175mm (s dverami otvorenými o 90 °)

MODEL PRÍSTROJA

SÉRIOVÉ ČÍSLO

DÁTUM PREDAJA

ČÍSLO ÚČTU PREDAJCU

PODPIS A PEČIATKA PREDAJCU

## VÁŽENÝ/VÁŽENÁ,

Ďakujeme za nákup Vivax prístroja a dúfame, že budete spokojný/á so svojim výberom. Ak počas záručnej lehoty budete potrebovať opravu produktu, prosíme Vas, aby ste sa poradili s oprávneným predajcom, ktorý Vám produkt predal alebo nás skontaktujte na nižšie uvedené telefónne čísla a adresy. **PROSÍME VÁS, ABY STE SI PRED POUŽITÍM PRODUKTU DÔKLADNE PREČÍTALI POKYNY, KTORÉ SÚ UMIESTNENÉ VEDĽA PRODUKTU!**

1. Toutou zárukou M SAN Grupa ako poskytovateľ záruky na území Európskej únie zaručuje bezplatnú opravu prístrojov v súlade s platnými predpismi a v súlade s podmienkami popísanými v tejto záručnej listine. Toutou zárukou ručíme, že predmet tejto záruky bude fungovať bez chyby spôsobenej možnou zlou výrobou alebo použitím zlého materiálu pri výrobe. Všetky chyby, ktoré možno vzniknú, budú bezplatne opravené v oprávnenom servise počas záručnej lehoty.
2. **PODMIENKY ZÁRUKY:** Záručná lehota začína sa odo dňa nákupu produktu a trvá :

<b>60 MESIACOV (5 rokov)</b>	<b>CHLADNIČKY, VERTIKÁLNE A HORIZONTÁLNE MRAZIACE BOXY</b>
<b>24 MESIACOV (2 roky)</b>	<b>TELEVÍZORY, AUDIO ZARIADENIA, CHYTRÉ HODINKY SAMOSTATNÉ VARNE, PRAČKY A SUŠIČKY, UMÝVAČKY RIADU, KUCHYNSKÉ ODSTREDOVAČE PÁRY, VESTAVENÉ RÚRY A VARICE, KUCHYNSKÉ ODSTREDOVAČE PARY, OHRIEVAČE VODY MALÉ DOMÁCE SPOTREBIČE.</b>

3. V prípade chyby na produkte, ktorý je predmetom tejto záruky, zaväzujeme sa, že ho opravíme v čo najkratšej dobe, najneskôr v lehote 45 dní. Ak sa produkt nemôže opraviť alebo sa neopraví v lehote 45 dní, bude nahradený novým. Záruka bude predĺžená o čas potrebný na opravu.
4. Záruka sa uznáva výlučne s doručením dokladu o nákupe a spolu s touto záručnou listinou, ktorá má byť správne vyplnená, respektíve má obsahovať dátum predaja, pečiatku a podpis predajcu.
5. **ZÁRUKA NEZAHŔŇA**
6. Pravidelnú prevahu, údržbu so zámenou častí, ktoré sa kazia normálnym použitím, úpravy alebo zmeny na zlepšovanie produktu na účely, ktoré nie sú popísané v technickom návode na použitie, okrem v prípade, keď na zmeny bol predložený súhlas M SAN GRUPA d.o.o.
7. **Záruka sa neuznáva v nasledujúcich prípadoch:**
  - Ak kupujúci nepredloží správnu záručnú listinu a doklad o nákupe.
  - Ak kupujúci nedodržoval návody na použitie produktu.
  - Ak produkt bol otvorený, zmenený alebo ho opravovala nepoverená osoba.
  - Ak chyby na produkte vznikli spôsobením vyššej sily ako sú: úder blesku, úder elektrického prúdu v elektrickej sieti, prírodné pohromy a podobne. Ak chyby vznikli kvôli nevhodnému používaniu alebo nesprávnemu transportom. Ak chyba vznikla chybou v systéme na ktorý je produkt pripojený.Táto záruka nemení zákonné spotrebiteľské práva platné v Slovenskom republike vo vzťahu na práva, ktoré predpisuje výrobca.
8. Vyhlásenie o súlade a kópiu originálneho Vyhlásenia o súlade (EC Declaration of Conformity) si jednoducho nájdete na našej webovej stránke [www.msan.hr/dokumentacijaartikala](http://www.msan.hr/dokumentacijaartikala)

**Názov poskytovateľa záruky:** M SAN GRUPA d.o.o., Dugoselska ulica 5, 10372 Rugvica, Croatia  
Tel: +385 1 3654-961, Fax: +385 1 365 4982  
e-mail: [info@mservis.hr](mailto:info@mservis.hr), [prodaja@mservis.hr](mailto:prodaja@mservis.hr), <http://www.vivax.com>

DÁTUM PRÍJMU PRÍSTROJA DO SERVISU		
DÁTUM OPRAVY		
DÁTUM PRÍJMU PRÍSTROJA DO SERVISU		
DÁTUM OPRAVY		
DÁTUM PRÍJMU PRÍSTROJA DO SERVISU		
DÁTUM OPRAVY		

## ZOZNAM SERVISOV

# VIVAX

## SK

Centrálny servis pre Slovensko:

### Malé domáce spotrebiče, Smartfón a tablet, TV a Audio

Mesto	Servis	Adresa	Telefónne čísla/E-mail
Prešov	D-J service.s.r.o	Šebastovská 2530/5 080 06 Prešov	+421 51 77 67 666 djservis@djservis.net www.djservis.net

### Biely tovar

Mesto	Servis	Adresa	Telefónne čísla/E-mail
Bratislava	PMK s.r.o	Bratislavská 57B, 841 06 Bratislava	+421 9175 31 843 info@servisspotrebicov.sk
Bardejov	PETER ŠPIK, ŠPIK ELEKTRO	Partizánska 14, 085 01 Bardejov	+421 5447 46 227 <a href="mailto:info@spikelektro.sk">info@spikelektro.sk</a>
Trnava	Repairsys SK s.r.o.	Coburgova 9206/82C 917 02 Trnava	+420 277 271 261 <a href="mailto:info@repairsys.eu">info@repairsys.eu</a>

Obráťte sa na centrálny servis. Budú prijaté na najbližší miestne služby vo vašej oblasti.







**VIVAX**

[www.VIVAX.com](http://www.VIVAX.com)