



VIVAX

Made for you

TTF-60E

DE

Bedienungsanleitung



Inhalt

■ Sicherheitswarnungen

Bedeutung der Sicherheitswarnsymbole

Warnungen zum Thema Elektrizität

Warnhinweise zur Verwendung

Warnungen im Zusammenhang mit Platzierungsgegenständen

Warnungen im Zusammenhang mit der Entsorgung

Wartungs- und Transportwarnungen

■ Verwenden Sie

Namen der Komponenten

Interieur-Accessoires

Betrieb

Der erste Start

■ Wartung

Reinigung

Auftauen

Ausschalten für lange Zeiträume

■ Häufig gestellte Fragen

■ Tür-Reversierung

■ Tipps zum Energiesparen

■ Entsorgung, EU-Konformitätserklärung

LIEBER KUNDE:

Vielen Dank für den Kauf dieses Kühl- und Gefrierschranks. Um sicherzustellen, dass Sie mit Ihrem neuen Kühl- und Gefrierschrank die besten Ergebnisse erzielen, nehmen Sie sich bitte die Zeit, die einfachen Anweisungen in dieser Broschüre durchzulesen.

Bitte stellen Sie sicher, dass das Verpackungsmaterial in Übereinstimmung mit den aktuellen Umweltaforderungen entsorgt wird.

Bei der Entsorgung von Kühl- und Gefriergeräten wenden Sie sich bitte an Ihre örtliche Abfallentsorgungsabteilung, um Ratschläge zur sicheren Entsorgung zu erhalten.

Dieses Gerät darf nur für den vorgesehenen Zweck verwendet werden.

Bitte lesen Sie diese Anleitung sorgfältig durch, bevor Sie den Kühlschrank installieren und in Betrieb nehmen. Der Hersteller ist nicht verantwortlich für die unsachgemäße Verwendung des Geräts.

- Befolgen Sie die Gebrauchsanweisung. Entsorgen Sie Ihre Gebrauchsanweisung an einem bekannten und sicheren Ort, um sie für den Fall einer Wiederverwendung aufzubewahren.

Sicherheitswarnungen

Bedeutung der Sicherheitswarnsymbole



Verbot
Symbole

Die Symbole weisen auf verbotene Sachverhalte hin, und diese Verhaltensweisen sind verboten. Die Nichtbeachtung der Hinweise kann zu Schäden am Produkt führen oder die persönliche Sicherheit der Benutzer gefährden.



Warnung
Symbole

Die Symbole weisen auf Dinge hin, die beachtet werden müssen, und diese Verhaltensweisen müssen strikt in Übereinstimmung mit den Betriebsanforderungen ausgeführt werden. Die Nichtbeachtung der Anweisungen kann zu Schäden am Produkt führen oder die persönliche Sicherheit der Benutzer gefährden.



Hinweis
Symbole

Die Symbole weisen auf Dinge hin, die zu beachten sind, und diese Verhaltensweisen sind besonders zu beachten. Entsprechende Vorsichtsmaßnahmen sind erforderlich, da es sonst zu leichten oder mittelschweren Verletzungen oder Schäden am Produkt kommen kann.

VORSICHT!

- Dieses Gerät ist nicht dafür bestimmt, durch Personen (einschließlich Kinder) mit eingeschränkten physischen, sensorischen oder geistigen Fähigkeiten oder mangels Erfahrung und mangels Wissen benutzt zu werden, es sei denn, sie werden durch eine für ihre Sicherheit zuständige Person beaufsichtigt oder erhalten von ihr Anweisungen, wie das Gerät zu benutzen ist.
- Dieses Gerät kann von Kindern ab 8 Jahren und darüber sowie von Personen mit verringerten physischen, sensorischen oder mentalen Fähigkeiten oder Mangel an Erfahrung und Wissen benutzt werden, wenn sie beaufsichtigt oder bezüglich des sicheren Gebrauchs des Geräts unterwiesen wurden und die daraus resultierenden Gefahren verstehen.
- Kinder dürfen nicht mit dem Gerät spielen.

- Kinder im Alter von 3 bis 8 Jahren dürfen Kühlgeräte be- und entladen.
- Reinigung und Benutzerwartung dürfen nicht von Kindern ohne Aufsicht durchgeführt werden.
- Diese Art von Kühl-Gefrierkombination ist weit verbreitet in Orten wie Hotels, Büros, Studentenwohnheimen und Miet- oder "Dorfhäusern". Er ist vor allem zum Kühlen und Konservieren von Lebensmitteln wie Obst und Getränken geeignet.

Elektrizitätsbezogene Warnungen

- Ziehen Sie nicht am Netzkabel, wenn Sie den Netzstecker aus der Steckdose ziehen. Bitte fassen Sie den Stecker fest an und ziehen Sie ihn direkt aus der Steckdose.
- Stecken Sie den Netzstecker niemals mit feuchten oder nassen Händen ein/aus, um sich nicht der Gefahr eines Stromschlags auszusetzen.
- Verwenden Sie das Gerät nicht, wenn das Netzkabel beschädigt oder der Stecker abgenutzt ist, um eine sichere Verwendung zu gewährleisten.
- Abgenutzte oder beschädigte Netzkabel müssen in vom Hersteller autorisierten Wartungsstationen ausgetauscht werden.
- Verwenden Sie eine geerdete Steckdose mit mindestens 10 A. Die Steckdose darf nicht mit anderen elektrischen Geräten geteilt werden. Verwenden Sie keine Verlängerungskabel oder externe Zeitschaltuhren.
- Das Netzkabel muss fest mit der Steckdose verbunden sein, da es sonst zu Bränden kommen kann.

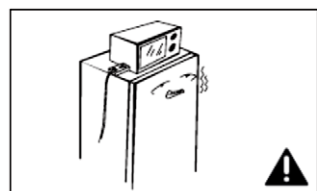
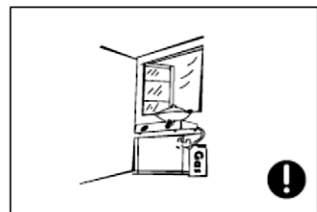
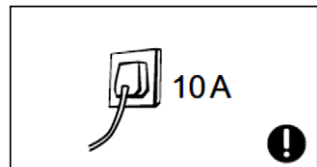
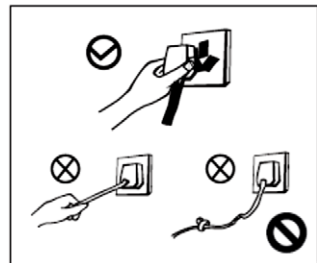

- Ziehen Sie nicht am Netzkabel und unwickeln Sie es nicht.
- Achten Sie darauf, dass die Erdungselektrode der Steckdose mit einer zuverlässigen Erdungsleitung ausgestattet ist.
 - Der Kühlschrank wird mit 220-240V/50Hz Wechselstrom betrieben, Spannungsschwankungen im Bereich von 220-240 $\pm 10\%$ V führen zu Fehlfunktionen oder sogar zu Schäden, daher muss ein automatischer 750W-Spannungsregler in Verbindung mit dem Wechselstrom installiert werden.

Verwandte Warnhinweise zur Verwendung



VORSICHT **Es besteht** **Brandgefahr!**

Der Kühlschrank enthält das Kältemittel R600a-Gas und eine Cyclopentan-Isolierung. Der Gastyp ist auf dem Etikett im Inneren des Kühlschranks angegeben. Das Gas ist völlig umweltfreundlich, R600 ist ein natürliches Gas und ist völlig unschädlich, aber brennbar. Achten Sie beim Transport und bei der Installation des Geräts darauf, dass keine Teile (Komponenten) eines Kühl- oder Gefriergeräts beschädigt werden. Vermeiden Sie im Falle einer Beschädigung offene Flammen oder Geräte mit heißen Quellen und lüften Sie sofort den Raum, in dem sich das Gerät befindet. Ziehen Sie nicht den Stecker des Kühlschranks und anderer elektrischer Geräte, da Funken einen Brand verursachen können.

- Um die Sicherheit zu gewährleisten, wird nicht empfohlen, Regler, Reiskocher, Mikrowellenherde und andere Geräte, die vom Hersteller empfohlen werden, oben auf dem Kühlschrank zu platzieren. Verwenden Sie keine elektrischen Geräte in der Vorratskammer.
- Ein eigenmächtiger Abriss oder Umbau des Kühlschranks ist nicht gestattet. Es ist verboten,

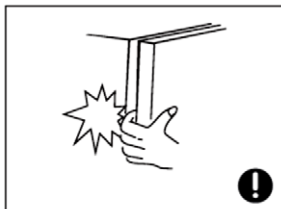
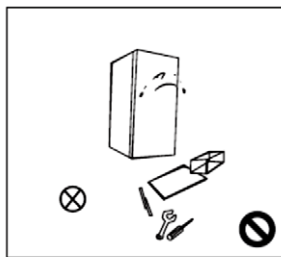

die Kältemittelleitungen zu beschädigen und die Reparatur und Wartung des Kühlschranks muss von Fachleuten durchgeführt werden.

- Ein beschädigtes Netzkabel muss durch den Hersteller, seine Wartungsabteilung oder entsprechendes Fachpersonal ersetzt werden, um Gefahren zu vermeiden.
- Die Umgebung der Geräte oder der eingebetteten Struktur darf nicht behindert werden, wobei eine gute Belüftung gewährleistet sein muss.
- Die Spalten zwischen den Kühlschrankschranktüren und zwischen den Türen und dem Kühlschrankschrankgehäuse sind klein. Achten Sie darauf, dass Sie Ihre Hand nicht in diese Bereiche stecken, um Quetschungen zu vermeiden. Bitte gehen Sie beim Ausschalten der Kühlschrankschranktür vorsichtig vor, um herabfallende Gegenstände zu vermeiden.
- Greifen Sie bei laufendem Kühlschrank keine Lebensmittel oder Behälter in den Gefrierraum, insbesondere keine Metallbehälter, um Erfrierungen zu vermeiden.
- Erlauben Sie Kindern nicht, den Kühlschrank zu betreten oder auf ihn zu klettern, um zu verhindern, dass Kinder in Anbetracht des Kühlschranks und anderer elektrischer Geräte eingeschlossen werden oder Kinder durch den herunterfallenden Kühlschrank verletzt werden.
- Sprühen oder waschen Sie den Kühlschrank nicht ab;
- Stellen Sie den Kühlschrank nicht an feuchten Orten auf, die leicht mit Wasser bespritzt werden können, um die elektrischen Isolationseigenschaften des Kühlschranks nicht zu beeinträchtigen.
- Legen Sie keine schweren Gegenstände auf die Oberseite des Kühlschranks, da beim Öffnen der Tür Gegenstände herunterfallen und Verletzungen verursachen können.

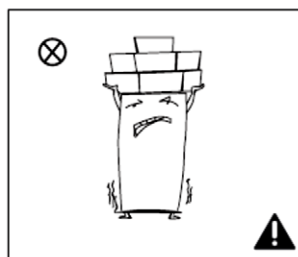

- Bei Stromausfall oder Reinigung ziehen Sie bitte den Stecker.
- Schließen Sie das Tiefkühlgerät nicht innerhalb von fünf Minuten an die Stromversorgung an, um Schäden am Kompressor durch aufeinanderfolgende Starts zu vermeiden.

Warnungen bezüglich der Platzierung von Elementen

Legen Sie keine brennbaren, explosiven, flüchtigen und stark ätzenden Gegenstände in den Kühlschrank, um Schäden am Produkt oder Brandunfälle zu vermeiden.

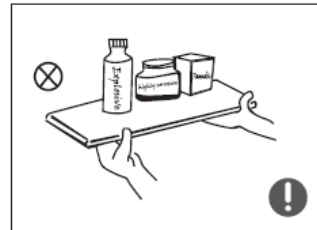

- Stellen Sie keine brennbaren Gegenstände in die Nähe des Kühlschranks, um Brände zu vermeiden.

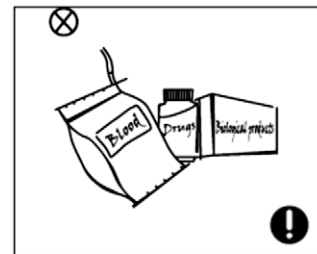

- Dieses Produkt ist ein Haushaltskühlgerät und darf nur für die Lagerung von Lebensmitteln geeignet. Gemäß den nationalen Normen dürfen Haushaltskühlschränke nicht für andere Zwecke verwendet werden, wie z. B. für die Lagerung von Blut, Medikamenten oder biologischen Produkten.

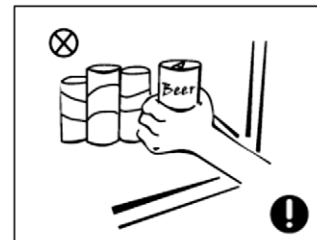

- Lagern Sie keine explosiven Stoffe wie Spraydosen mit brennbarem Treibmittel in diesem Gerät
- Legen Sie keine Gegenstände wie Glasflaschen oder versiegelte Flüssigkeitsbehälter wie Flaschenbiere und -getränke in den Gefrierschrank, um Bersten und andere Verluste zu vermeiden.

- Essen Sie kein Eis, das Sie aus dem Gefrierschrank genommen haben.
- Berühren Sie gefrorene Lebensmittel nicht mit nassen Händen. Verzehren Sie gefrorene Lebensmittel nicht sofort.

WARNUNGEN

- **WARNUNG** Halten Sie Lüftungsöffnungen im Gerätegehäuse oder in der Einbaukonstruktion frei von Hindernissen.
- **WARNUNG** Der Kältemittelkreislauf darf nicht beschädigt werden.
- **WARNUNG** Verwenden Sie keine mechanischen Vorrichtungen oder andere Mittel zur Beschleunigung des Abtauvorgangs, die nicht vom Hersteller empfohlen werden
- **WARNUNG** Verwenden Sie keine elektrischen Geräte in den Lebensmittellagerfächern des Geräts, es sei denn, es handelt sich um den vom Hersteller empfohlenen Typ.
- Das Gerät muss nach dem Gebrauch und vor der Durchführung von Wartungsarbeiten am Gerät durch den Benutzer vom Netz getrennt werden.
- Wenn das Netzkabel beschädigt ist, muss es durch den Hersteller, seinen Kundendienst oder ähnlich qualifizierte Personen ersetzt werden, um eine Gefährdung zu vermeiden.
- Bitte geben Sie die Kühl-Gefrierkombination gemäß den örtlichen Vorschriften auf, da sie brennbares Blähgas und Kältemittel verwendet.
- Bitte beachten Sie die örtlichen Vorschriften zur Entsorgung des Geräts wegen des brennbaren Kältemittels und des ausströmenden Gases. Bevor Sie das Gerät verschrotten, nehmen Sie bitte die Türen ab, um ein Einklemmen von Kindern zu verhindern.
- **WARNUNG:** Achten Sie bei der Positionierung des Geräts darauf, dass das Netzkabel nicht eingeklemmt oder beschädigt wird.

- **WARNUNG:** Bringen Sie keine Mehrfachsteckdosen oder tragbare Netzteile an der Rückseite des Geräts an.
- Verwenden Sie keine Verlängerungskabel oder nicht geerdete (zweipolige) Adapter.

Platzierung

Entfernen Sie vor der Benutzung des Kühlschranks alle Verpackungsmaterialien, einschließlich der Bodenpolster und der Schaumstoffpolster und -bänder im Inneren des Kühlschranks, und reißen Sie die Schutzfolie an der Tür und am Kühlschrankkörper ab (falls vorhanden).

Halten Sie alle Verpackungen von Kleinkindern fern. Lassen Sie Kinder nicht mit der Verpackung spielen.

Halten Sie ihn von Hitze fern und vermeiden Sie direkte Sonneneinstrahlung. Stellen Sie das Tiefkühlgerät nicht an feuchte oder wässrige Orte, um Rost oder eine Verringerung der Isolierwirkung zu vermeiden.

Der Kühlschrank wird an einem gut belüfteten Ort in einem Innenraum aufgestellt; der Boden muss eben und stabil sein (drehen Sie das Rad nach links oder rechts, um es zu nivellieren, falls es instabil ist).

Bei freistehenden Geräten ist dieses Kühlgerät nicht als Einbaugerät zu verwenden

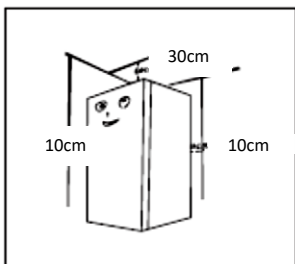

Der obere Raum des Kühlschranks muss größer als 30 cm sein, und die Abstände von beiden Seiten und der Rückseite müssen mehr als 10 cm betragen, um das Öffnen und Schließen und die Wärmeabfuhr zu erleichtern.

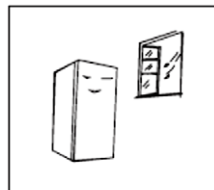
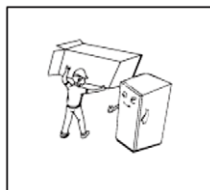

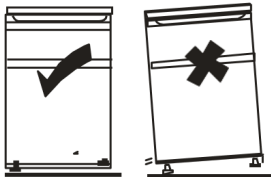

WICHTIG: Der Kühlschrank oder Gefrierschrank muss so aufgestellt werden, dass alle FüÙe fest auf dem Boden stehen.

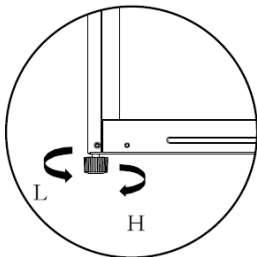

Stellen Sie die NivellierfüÙe ein, um die richtige Position des Geräts einzustellen. Das Gerät muss aufrecht und stabil stehen!

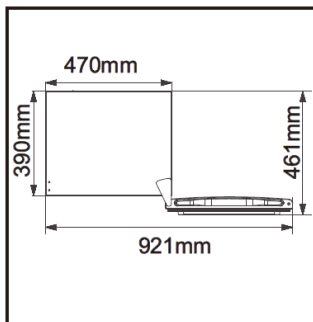

Bitte lassen Sie genügend Platz, um ein praktisches Öffnen und Herausnehmen der Schublade zu gewährleisten.

BxT ≥ 921 × 800mm

Die gezeigten Abmessungen dienen nur als Referenz

Warnungen in Bezug auf die Entsorgung



Das R600a-Kältemittel des Kühlschranks und die Cyclopentan-Schaumstoffe sind brennbare Materialien, und ausrangierte Kühlschränke sollten von Feuerquellen isoliert werden und dürfen nicht verbrannt werden.



Übergeben Sie das Tiefkühlgerät zur Aufbereitung an qualifizierte, professionelle Recyclingunternehmen, um Umweltschäden oder andere Gefahren zu vermeiden.

Bitte entfernen Sie die Kühlschranktür und die Ablageflächen, die ordnungsgemäß angebracht sein müssen, um Unfälle zu vermeiden, bei denen Kinder den Kühlschrank betreten und darin spielen.

Wenn dieses Gerät einen alten Kühlschrank mit Schloss ersetzen soll; entfernen Sie das Schloss aus Sicherheitsgründen, um spielende Kinder vor Ihrem eigenen Schloss zu schützen.

GEFAHR: EINKLEMMGEFAHR FÜR DAS KIND

Bitte entfernen Sie die Kühlschranktür und die Ablageflächen, die ordnungsgemäß angebracht sein müssen, um Unfälle zu vermeiden, bei denen Kinder den Kühlschrank betreten und darin spielen.

Wenn dieses Gerät einen alten Kühlschrank mit Schloss ersetzen soll; entfernen Sie das Schloss aus Sicherheitsgründen, um spielende Kinder vor Ihrem eigenen Schloss zu schützen.

Serviceleistungen

Das Gerät sollte von einem autorisierten Techniker gewartet werden und es sollten nur Originalersatzteile verwendet werden. Versuchen Sie unter keinen Umständen, das Gerät selbst zu reparieren. Reparaturen, die von unerfahrenen Personen durchgeführt werden, können zu Verletzungen oder schwerwiegenden Fehlfunktionen führen. Wenden Sie sich an einen qualifizierten Techniker

Positionen von Luftauslass und Rücklufteinlass des Kühlschranks nicht abdecken
Bewahren Sie Lebensmittel mit höherer Temperatur nicht in der Nähe des Temperatursensors auf

Schublade der Gefrierkammer des Kühlschranks herausnehmen und Lebensmittel direkt auf die Glaswand legen

Transport

Das Gerät sollte in seinem Originalkarton und den Trennwänden oder mit einem weichen Tuch umwickelt transportiert werden.

Eine unsachgemäße Verpackung kann zu Schäden an der Außenfläche des Geräts führen.

Bevor Sie den Kühlschrank bewegen, nehmen Sie bitte alle Gegenstände aus dem Kühlschrank heraus und befestigen Sie die Glastrennwände, Obst- und Gemüseboxen, Gefrierschubladen mit Klammern, damit sich die Tür beim Verschieben nicht öffnet;

Fassen Sie das Gerät an den Seiten oder am Boden an, wenn Sie es bewegen. Heben Sie es unter keinen Umständen an den Kanten der Oberseite an.

Stellen Sie den Kühlschrank nicht auf den Kopf, legen Sie ihn nicht waagrecht und rütteln Sie nicht daran,

Der Tragwinkel kann nicht größer als 45° sein

HINWEIS:

FEHLFUNKTIONEN ODER SCHÄDEN, DIE WÄHREND DES VERLADENS, ENTLADENS ODER TRANSPORTS NACH DER LIEFERUNG DES PRODUKTS AN DEN KUNDEN ENTSTANDEN SIND, FALLEN NICHT UNTER DIE GARANTIE.

Verwendung des Kühlschranks

Namen der Komponenten

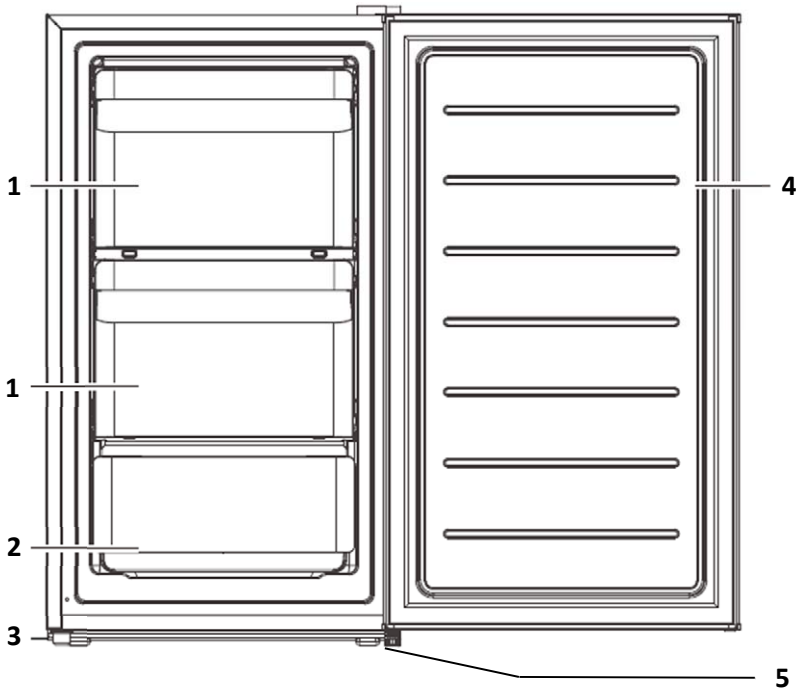

1. Klapptür

2. Schublade

3. Verstellbares Bein

4. Tür

5. Scharnier und verstellbares
Bein

Schubladen, Lebensmittelboxen, Regale usw., die entsprechend der Position im obigen Bild angeordnet sind, sind am energieeffizientesten.

*Alle Abbildungen in dieser Bedienungsanleitung dienen nur zur Veranschaulichung; Details entnehmen Sie bitte Ihrem individuellen Gerät

Interieur-Zubehör:

Im Lieferumfang Ihres Geräts sind verschiedene Ablageflächen aus Glas oder Kunststoff enthalten-verschiedene Modelle haben unterschiedliche Kombinationen.

Sie sollten immer einen der Ablageböden aus Glas in voller Größe in den untersten Führungssatz, oberhalb der Obst- und Gemüsebehälter, einschieben und in dieser Position belassen. Ziehen Sie dazu den Ablageboden nach vorne, bis er nach oben oder unten geschwenkt und entnommen werden kann.

Bitte gehen Sie in umgekehrter Reihenfolge vor, um das Regal in einer anderen Höhe einzusetzen.

Um das Volumen des Frischhaltefachs und des Gefrierfachs optimal zu nutzen, kann der Benutzer je nach täglichem Gebrauch ein oder mehrere Einlegeböden, Schubladen, aus dem Gerät herausnehmen.

Kühlkammer (kein Stern)

Die Kühlkammer eignet sich für die Lagerung einer Vielzahl von Obst, Gemüse, Getränken und anderen Lebensmitteln, die kurzfristig konsumiert werden.

Gekochte Lebensmittel dürfen nicht in die Kühlkammer gelegt werden, bevor sie auf Raumtemperatur abgekühlt sind.

Es wird empfohlen, die Lebensmittel vor dem Einlegen in den Kühlschrank zu versiegeln.

Die Glasregale können nach oben oder unten verstellt werden, um einen angemessenen Stauraum und eine einfache Nutzung zu ermöglichen.

HINWEIS: Die Ausstattung und das Zubehör des von Ihnen gekauften Kühlschranks stimmen möglicherweise nicht ganz mit der Legende überein, bitte beachten Sie die Packliste.

Tipps zur Aufbewahrung von Lebensmitteln im Gerät

- ◆ Lagern Sie rohes Fleisch und Fisch in geeigneten Behältern im Kühlschrank, so dass es nicht mit anderen Lebensmitteln in Berührung kommt oder auf diese tropft. Gekochtes Fleisch/Fisch sollte immer in einem Regal über rohem Fleisch/Fisch gelagert werden, um eine Übertragung von Bakterien zu vermeiden. Bewahren Sie rohes Fleisch/Fisch in einem Behälter auf, der groß genug ist, um Säfte aufzufangen, und decken Sie ihn gut ab. Stellen Sie den Behälter auf das unterste Regal.
- ◆ Lassen Sie um Ihre Lebensmittel herum Platz, damit die Luft im Gerät zirkulieren kann. Stellen Sie sicher, dass alle Teile des Geräts kühl gehalten werden.
- ◆ Um die Übertragung von Begünstigungen und das Austrocknen zu verhindern, verpacken oder bedecken Sie die Lebensmittel separat. Obst und Gemüse müssen nicht eingewickelt werden.
- ◆ Lassen Sie vorgekochte Speisen immer abkühlen, bevor Sie sie in das Gerät geben. Dies trägt dazu bei, die Innentemperatur des Geräts zu erhalten.
- ◆ Um eine Verunreinigung der Lebensmittel zu vermeiden, beachten Sie bitte die folgenden Hinweise:
 - Ein längeres Öffnen der Tür kann zu einem deutlichen Anstieg der Temperatur in den Fächern des Geräts führen.
 - Reinigen Sie regelmäßig Oberflächen, die mit Lebensmitteln in Berührung kommen können, und zugängliche Abflusssysteme.

- Reinigen Sie die Wassertanks, wenn sie 48 Stunden lang nicht benutzt wurden; spülen Sie das an eine Wasserversorgung angeschlossene Wassersystem, wenn 5 Tage lang kein Wasser entnommen wurde.
- Um zu verhindern, dass kalte Luft aus dem Gerät entweicht, versuchen Sie, die Anzahl der Türöffnungen zu begrenzen. Wir empfehlen, die Tür nur zu öffnen, wenn Sie Lebensmittel einlegen oder herausnehmen müssen.
- Falls Ihr Gerät ein Gefrierfach mit 4 Sternen hat, ist dieses Kühlgerät **zum Einfrieren von Lebensmitteln geeignet**
Falls Ihr Gerät ein Gefrierfach mit 1, 2 oder 3 Sternen hat, ist dieses Kühlgerät **NICHT zum Einfrieren von Lebensmitteln geeignet**.
 - Zwei-Sterne * Tiefkühlfächer eignen sich **zur Aufbewahrung von vorgefrorenen Lebensmitteln, zur Lagerung oder Herstellung von Speiseeis und zur Herstellung von Eiswürfeln**.
 - Ein-, Zwei- und Drei-Sterne-Fächer * **sind nicht für das Einfrieren von frischen Lebensmitteln geeignet**.
 - Wenn das **Kühlgerät** längere Zeit nicht benutzt wird, schalten Sie es aus, tauen Sie es ab, reinigen Sie es, trocknen Sie es und lassen Sie die Tür offen, um Schimmelbildung im Gerät zu vermeiden

Der erste Start

Reinigung vor dem Gebrauch

Wischen Sie das Innere des Geräts mit einer schwachen Lösung von Natron aus. Spülen Sie dann mit warmem Wasser und einem ausgewrungenen Schwamm oder Tuch nach. Waschen Sie die Einlegeböden und den Salatbehälter in warmer Seifenlauge und trocknen Sie sie vollständig, bevor Sie sie wieder in das Gerät einsetzen.

Reinigen Sie das Äußere des Geräts mit einem feuchten Tuch.

Wenn Sie weitere Informationen benötigen, lesen Sie den Abschnitt Reinigung.

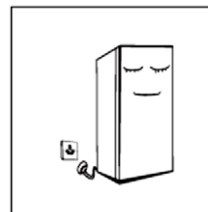

◆ **Vor dem Einstecken**

Sie müssen sicherstellen, dass Sie eine Steckdose haben, die mit dem mitgelieferten Stecker kompatibel ist.

◆ **Vor dem Einschalten!**

Schalten Sie das Gerät erst eine Stunde nach dem Bewegen des Geräts ein.

Der Kühlschrank sollte 2 bis 3 Stunden laufen, bevor frische oder gefrorene Lebensmittel eingelegt werden; im Sommer sollte der Kühlschrank länger als 4 Stunden laufen, da die Umgebungstemperatur hoch ist.

Betrieb

- ◆ Der Temperaturwahlknopf befindet sich im Kühlschrankfach.

Wenn der Thermostatknopf auf die Endposition gedreht wird, unterhalb der „Min“-Position, hört der Kühlschrank auf zu kühlen.

Einstellung "Min" (1-2) : Weniger kühle Temperatur

Einstellung "Med" (3-4) : Normalbetrieb (für die meisten Situationen angemessen)

Einstellung "Max" (5-6) : Kälteste Temperatur

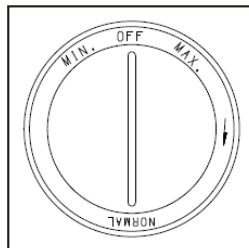

- ◆ Bei hohen Umgebungstemperaturen, z.B. an heißen Sommertagen. Es kann notwendig sein, den Thermostat auf die kälteste Einstellung (Position **"Max"**) zu stellen. Dies kann dazu führen, dass der Kompressor kontinuierlich läuft, um eine niedrige Temperatur im Schrank aufrechtzuerhalten.
- ◆ Wenn Sie Ihren Kühlschrank zum ersten Mal installieren, stellen Sie den Thermostatknopf auf **"Med"**. Lassen Sie Ihrem Kühlschrank Zeit, um vollständig abzukühlen, bevor Sie Lebensmittel hinzufügen. Warten Sie am besten 24 Stunden, bevor Sie Nahrungsmittel hinzufügen. Der Thermostatknopf regelt die Temperatur.
- ◆ **Wenn der Thermostatknopf auf die Endposition gedreht wird, unterhalb der „Min“-Position, hört der Kühlschrank auf zu kühlen.**

WARNUNG: In der untersten Thermostatposition kühlt der Kühlschrank zwar nicht, was aber nicht bedeutet, dass das Gerät von der Stromversorgung getrennt ist. Zur Reinigung und Wartung ziehen Sie zum Trennen der Stromversorgung den Netzstecker aus der Steckdose!

Geräusche im Inneren des Geräts!

Möglicherweise bemerken Sie, dass Ihr Gerät einige ungewöhnliche Geräusche macht. Die meisten davon sind völlig normal, aber Sie sollten sich ihrer bewusst sein!

Diese Geräusche werden durch die Zirkulation der Kältemittelflüssigkeit im Kühlsystem verursacht. Sie sind seit der Einführung von FCKW-freien Gasen stärker ausgeprägt. Dies ist kein Fehler und beeinträchtigt die Leistung Ihres Geräts nicht. Dies ist die Arbeit des Kompressormotors, der das Kältemittel durch das System pumpt.

Ändern der internen Beleuchtung (optional, nicht alle Modelle)

Der Lampenwechsel sollte von einem professionellen Service durchgeführt werden.



Reinigung



Bitte ziehen Sie zum Abtauen und Reinigen des Kühlschranks den Netzstecker

Staub hinter dem Gerät und auf dem Boden muss rechtzeitig gereinigt werden, um die Kühlwirkung zu verbessern und Energie zu sparen.

Der Innenraum des Kühlschranks sollte regelmäßig gereinigt werden, um Geruchsbildung zu vermeiden. Zur Reinigung werden weiche Handtücher oder ein in Wasser und nicht ätzende neutrale Reinigungsmittel getauchter Schwamm empfohlen. Der Kühlschrank sollte abschließend mit sauberem Wasser und einem trockenen Tuch gereinigt werden. Öffnen Sie die Tür zum natürlichen Trocknen, bevor Sie das Gerät wieder einschalten.



Tipps zur Reinigung

An der Außenseite des Geräts kann sich Kondenswasser bilden. Dies kann auf eine Änderung der Raumtemperatur zurückzuführen sein. Wischen Sie alle Feuchtigkeitsrückstände ab. Wenn das Problem weiterhin besteht, wenden Sie sich bitte an einen qualifizierten Techniker zur Unterstützung.

Verwenden Sie zum Reinigen des Kühlschranks keine harten Bürsten, Stahlkugeln, Drahtbürsten, Scheuermittel wie Zahnpasta, organische Lösungsmittel (wie Alkohol, Aceton, Bananenöl usw.), kochendes Wasser, Säuren oder Laugen, da dies die Oberfläche und das Innere des Kühlschranks beschädigen kann.

Nicht mit Wasser abspülen, um die elektrischen Isolationseigenschaften nicht zu beeinträchtigen. Bitte verwenden Sie ein trockenes Tuch, wenn Sie Beleuchtungslampen, Temperaturregelknopf und elektrische Komponenten reinigen.

Auftauen (kein Sternfroster)

Tauen Sie das Gefrierfach immer dann ab, wenn die Frostschicht auf der Oberfläche des Verdampfers 3 oder 4 mm erreicht.

1. Stellen Sie das Thermostat auf die Position "**OFF**" und trennen Sie den Kühlschrank vom Stromnetz.
2. Lagern Sie gefrorene Lebensmittel an einem kalten Ort.
3. Reinigen Sie das Abflussrohr (verwenden Sie weiche Materialien, um Schäden an der Oberfläche oder der Innenrohrinstallation zu vermeiden). Bereiten Sie die Wasserbehälter zum Abtauen vor. (Achten Sie darauf, die Wasserablaufwanne des Kompressorraums zu reinigen und ein Überlaufen auf den Boden zu vermeiden).
4. Um das Schmelzen zu verbessern, können Sie die Schale mit heißem Wasser in das Fach stellen. Sie können auch die Eisschaufel aus Kunststoff oder Holz verwenden, um den Frost zu beseitigen. Achten Sie darauf, die Oberfläche oder die internen Rohre nicht zu beschädigen.
5. Nachdem der Frost geschmolzen ist, werfen Sie das geschmolzene Wasser und reinigen Sie den gesamten Innenraum.
6. Trocknen Sie das Innere des Kühlschranks ab.
7. Schublade ins Fach legen und Tiefkühlkost zurückstellen.
8. Schließen Sie den Kühlschrank an das Stromnetz an und drehen Sie den Thermostat auf die gewünschte Einstellung.

Es wird empfohlen, so bald wie möglich Tiefkühlkost zu verwenden.



Verwenden Sie zum Auftauen keine Metallgeräte oder elektrischen Heizgeräte, um das Gerät nicht zu beschädigen.

Bitte nehmen Sie die Lebensmittel heraus und stellen Sie sie beim Auftauen an einen kühlen Ort, bevor Sie Schubladen und anderes Zubehör herausnehmen.

Ausschalten über längere Zeiträume

Lebensmittel können auch im Sommer bei Stromausfall für einige Stunden konserviert werden; es wird empfohlen, die Häufigkeit des Türöffnens zu reduzieren und keine frischen Lebensmittel in den Gefrierschrank zu legen.

Wenn das Gerät längere Zeit nicht benutzt wird, trennen Sie es vom Stromnetz, leeren Sie alle Lebensmittel und reinigen Sie das Gerät. Lassen Sie die Tür offen, um den schlechten Geruch zu vermeiden.



Es wird ein Dauerbetrieb empfohlen, wenn der Tiefkühlschrank gestartet wird.

Bitte bewegen Sie den Gefrierschrank unter normalen Umständen nicht, um die Lebensdauer des Geräts nicht zu beeinträchtigen.

Häufig gestellte Fragen

Die folgenden einfachen Probleme können vom Benutzer selbst behoben werden. Wenden Sie sich bitte an den Kundendienst, wenn die Probleme nicht gelöst werden können.

Gerät ist nicht in Betrieb	Ob das Gefriergerät eingesteckt und an den Strom angeschlossen ist; Niederspannung; Ausfall Leistung oder Auslösekreis
Geruch	Geruchsintensive Lebensmittel sollten eng umhüllt werden; ob Lebensmittel verdorben sind; ob der Innenraum gereinigt werden soll
Lebensmittel in der Kühlkammer sind gefroren	ob der Thermostat zu hoch eingestellt ist; ob wasserhaltige Lebensmittel in die Glaswand eingelegt werden.
Langfristiger Betrieb des Kompressors	Es ist normal, dass der Kühlschrank im Sommer länger in Betrieb ist, wenn die Umgebungstemperatur höher ist; legen Sie nicht zu viele Lebensmittel auf einmal in den Gefrierschrank; legen Sie keine Lebensmittel ein, bis sie abgekühlt sind; Häufiges Öffnen der Kühlschranktür. Dicke Frostsicht (Abtauung ist erforderlich)
Die Kühlschranktür lässt sich nicht richtig schließen.	Die Gefrierschranktür klemmt durch Lebensmittelpakete; Zu viele Lebensmittel; Kühlschrank kippen.

Laute Geräusche	Ob die Lebensmittel nivelliert sind, ob der Kühlschrank ausgeglichen ist; Ob die Kühlschrankteile richtig platziert sind.
------------------------	--

Warme Tipps:

- ◆ Das Gehäuse des Kühlschranks kann während des Betriebs, besonders im Sommer, Wärme abgeben. Dies wird durch die Abstrahlung des Kondensators verursacht und ist ein normales Phänomen.
- ◆ Kondensation: Bei hoher Umgebungsluftfeuchtigkeit tritt an der Außenfläche und an den Türdichtungen des Tiefkühlgeräts Kondensation auf, dies ist ein normales Phänomen, und die Kondensation kann mit einem trockenen Tuch abgewischt werden.
- ◆ Luftströmungsgeräusch: Das in den Kältemittelleitungen zirkulierende Kältemittel erzeugt Geräusche und Grunzgeräusche, die normal sind und die Kühlwirkung nicht beeinträchtigen.
- ◆ Buzz: Das Summen wird durch den laufenden Kompressor erzeugt, besonders beim Anfahren oder Herunterfahren.
- ◆ Klappern: Das Magnetventil oder elektrische Schaltventil klappert, was eine normale Erscheinung ist und den Betrieb nicht beeinträchtigt.
- ◆ Die Kühlkammer wird periodisch vereisen und abtauen (beim Abtauen entstehen Wassertropfen auf der Rückseite der Kühlkammer), was normal ist.

Die Tür umdrehen

Vorsicht: Um Verletzungen Ihrer Person und/oder Ihres Eigentums zu vermeiden, empfehlen wir Ihnen, dass Ihnen während des Umkehrvorgangs der Tür jemand hilft.

Stellen Sie sicher, dass das Gerät ausgesteckt und leer ist. Entfernen Sie alle Ablagen und Regale!

Wir empfehlen Ihnen, dass Sie jemanden haben, der Sie unterstützt.

Benötigtes Werkzeug Kreuzschlitzschraubendreher, Spachtelmesser, 5/16"-Buchse und Ratsche

HINWEIS: Zum Abnehmen der Tür ist es notwendig, das Gerät nach hinten zu kippen.

Sie sollten das Gerät auf etwas Festem ruhen lassen, z.B. auf einem Stuhl direkt unter der oberen Platte, damit Sie Zugang zum Boden des Kühlschranks haben.

Legen Sie das Gerät **NICHT** völlig flach hin, da dies das Kühlsystem beschädigen kann.

1. Schalten Sie den Kühlschrank aus und entfernen Sie alle Gegenstände aus den Türfächern.
2. Fixieren Sie die Tür mit Klebeband.

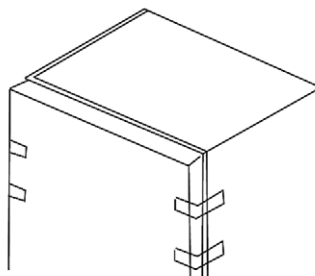

3. Demontieren Sie die obere Scharnierabdeckung, die Schrauben und das obere Scharnier. Entfernen Sie die Schraubenlochkappen aus Kunststoff von der anderen Seite.

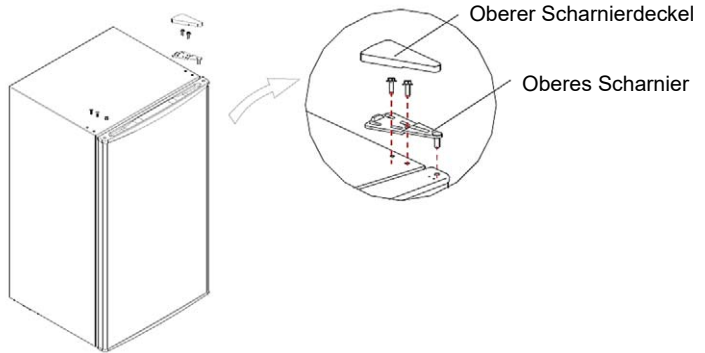

4. Demontieren Sie die Tür und die untere Scharnierbaugruppe und den verstellbaren Fuß, dann montieren Sie die untere Scharnierbaugruppe und den verstellbaren Fuß auf der anderen Seite.

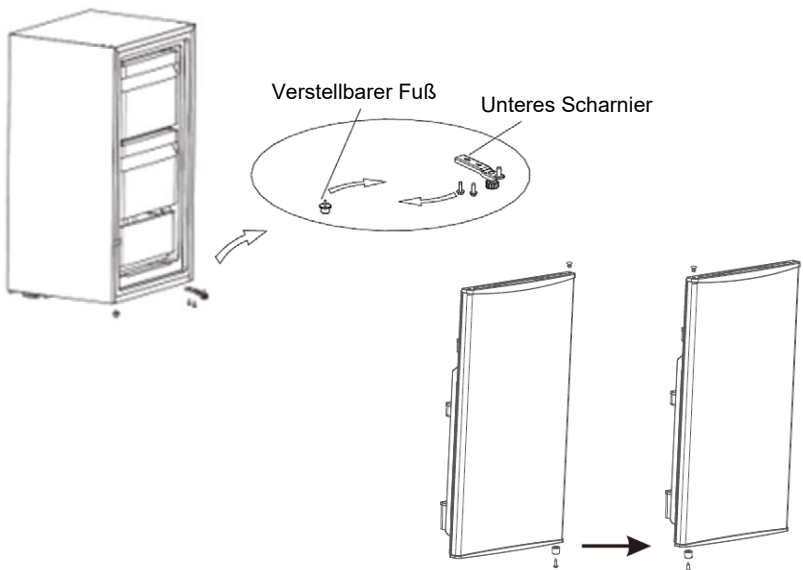

5. Setzen Sie die Tür auf das untere Scharnier und montieren Sie nacheinander das obere Scharnier, die obere Scharnierabdeckung und die Kunststoffschrauben.

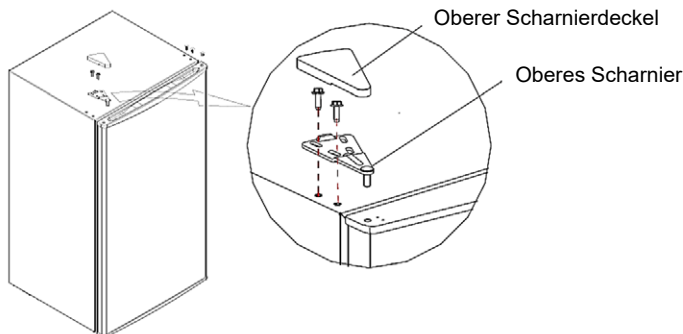

Tipps zum Energiesparen

Versuchen Sie, die Tür nicht zu oft zu öffnen, besonders bei nassem und heißem Wetter. Sobald Sie die Tür geöffnet haben, schließen Sie sie so schnell wie möglich.

Prüfen Sie von Zeit zu Zeit, ob das Gerät ausreichend belüftet ist (ausreichende Luftzirkulation hinter dem Gerät).

Bei normalen Temperaturbedingungen stellen Sie den Thermostat bitte auf die mittlere Einstellung.

Bevor Sie das Gerät mit Paketen frischer Lebensmittel beladen, stellen Sie sicher, dass diese auf Umgebungstemperatur abgekühlt sind.

Eis- und Frostsichten erhöhen den Energieverbrauch. Reinigen Sie daher das Gerät, sobald die Schicht 3-5 mm dick ist.

Wenn es sich um den äußeren Verflüssiger handelt, sollte die Rückwand immer sauber und frei von Staub oder anderen Verunreinigungen sein.

- ◆ Das Gerät sollte im kühlestem Bereich des Raumes, entfernt von wärmeerzeugenden Geräten oder Heizungskanälen und außerhalb der direkten Sonneneinstrahlung aufgestellt werden.
- ◆ Lassen Sie heiße Speisen auf Raumtemperatur abkühlen, bevor Sie sie in das Gerät geben.
- ◆ Eine Überlastung des Geräts zwingt den Kompressor, länger zu laufen.
- ◆ Nahrungsmittel, die zu langsam einfrieren, können an Qualität verlieren oder verderben.
- ◆ Achten Sie darauf, die Lebensmittel gut zu verpacken und die Behälter trocken zu wischen, bevor Sie sie in das Gerät stellen. Dadurch wird die Reifbildung im Inneren des Geräts verringert.
- ◆ Der Vorratsbehälter des Geräts sollte nicht mit Aluminiumfolie, Wachspapier oder Papiertüchern ausgekleidet werden. Auskleidungen behindern die Kaltluftzirkulation und machen das Gerät weniger effizient.
- ◆ Organisieren und kennzeichnen Sie Lebensmittel, um Türöffnungen und längeres Suchen zu reduzieren.
- ◆ Nehmen Sie so viele Gegenstände wie nötig auf einmal heraus, und schließen Sie die Tür so schnell wie möglich.

Ersatzteile

Die bestellten Teile in der folgenden Tabelle können von Kanal bezogen werden:

Bestellter Teil	Bereitgestellt von	Minimaler Zeitbedarf für die Bereitstellung
Thermostat	Professionelles Wartungspersonal	Mindestens 7 Jahre nach Markteinführung des letzten Modells
Temperatur-Sensoren	Professionelles Wartungspersonal	Mindestens 7 Jahre nach Markteinführung des letzten Modells
Gedruckte Leiterplatten	Professionelles Wartungspersonal	Mindestens 7 Jahre nach Markteinführung des letzten Modells
Lichtquellen	Professionelles Wartungspersonal	Mindestens 7 Jahre nach Markteinführung des letzten Modells
Türgriffe	Professionelles Wartungspersonal und Endanwender	Mindestens 7 Jahre nach Markteinführung des letzten Modells
Türschamiere	Professionelles Wartungspersonal und Endanwender	Mindestens 7 Jahre nach Markteinführung des letzten Modells
Tabletts	Professionelles Wartungspersonal und Endanwender	Mindestens 7 Jahre nach Markteinführung des letzten Modells
Korb	Professionelles Wartungspersonal und Endanwender	Mindestens 7 Jahre nach Markteinführung des letzten Modells
Tür-Körbe	Professionelles Wartungspersonal und Endanwender	Mindestens 7 Jahre nach Markteinführung des letzten Modells

Klima-Klassen

Die Klimaklasse Ihres Gerätes entnehmen Sie bitte dem Typenschild auf Ihrem Gerät.

Klasse	Symbol	Durchschnittliche Umgebungstemperatur (°C)
Erweiterte Temperierung	SN	+ 10 bis + 32
Temperiert	N	+ 16 bis + 32
Subtropisch	ST	+ 16 bis + 38
Tropisch	T	+ 16 bis + 43

- ◆ **Erweiterte Temperatur:** Dieses Kühlgerät ist für den Einsatz bei Umgebungstemperaturen von 10 C bis 32 C vorgesehen;
- ◆ **Temperiert:** Dieses Kühlgerät ist für den Einsatz bei Umgebungstemperaturen von 16 C bis 32 C vorgesehen;
- ◆ **Subtropisch:** Dieses Kühlgerät ist für den Einsatz bei Umgebungstemperaturen von 16 C bis 43 C vorgesehen.
- ◆ **Tropisch:** Dieses Kühlgerät ist für den Einsatz bei Umgebungstemperaturen von 16 °C bis 43 °C vorgesehen

Entsorgung, EU-Konformitätserklärung

ENTSORGUNG VON ELEKTRISCHEN UND ELEKTRONISCHEN GERÄTEN



Zum Schutz unserer Umwelt und zur möglichst vollständigen Wiederverwertung der eingesetzten Rohstoffe wird der Verbraucher gebeten, nicht mehr gebrauchsfähige Geräte dem öffentlichen Sammelsystem für Elektrik und Elektronik zuzuführen.

Das Symbol des Gekreuzten weist darauf hin, dass dieses Produkt der Sammelstelle für Elektronikschrott zugeführt werden muss, um es der

bestmöglichen rohstofflichen Verwertung zuzuführen.

Indem Sie dieses Produkt sicherstellen, verhindern Sie mögliche negative Auswirkungen auf die Umwelt und die menschliche Gesundheit, die sonst durch eine unsachgemäße Entsorgung dieses Produkts verursacht werden könnten. Durch die Wiederverwertung von Materialien aus diesem Produkt tragen Sie zur Erhaltung einer gesunden Umwelt und der natürlichen Ressourcen bei.

Für detaillierte Informationen über die Sammlung von EE-Produkten wenden Sie sich den Händler, bei dem Sie das Produkt gekauft haben.

EU-KONFORMITÄTSEKTLÄRUNG

Dieses Gerät wurde in Übereinstimmung mit den geltenden europäischen Normen und in Übereinstimmung mit allen geltenden Richtlinien und Vorschriften hergestellt.



Die EU-Konformitätserklärung kann unter dem folgenden Link heruntergeladen werden: www.msan.hr/dokumentacijaartikala

Produkt-Informationsblatt

Daten des Produktinformationsblatts in die EPREL-Datenbank eingegeben

Für weitere Informationen und das Produktinformationsblatt scannen Sie bitte den QR-Code oder besuchen Sie die Vivax-Website: www.vivax.com



GARANTIESCHEIN

VIVAX

AT

MODEL

SERIENNUMMER

VERKAUFSDATUM

RECHNUNGSNO.

UNTERSCHRIFT UND STEMPEL
DER VERKÄUFERS

Liebe Kundin, lieber Kunde,

Danke, dass Sie sich für ein VIVAX Produkt entschieden haben. Wir hoffen Sie, werden mit Ihrer Wahl zufrieden sein.

Sollten Sie innerhalb der Garantiezeit eine Reparatur benötigen, bitten wir Sie sich mit dem Verkäufer (Vertragspartner), bei welchem Sie das VIVAX Produkt gekauft haben, in Verbindung zu setzen. Sie können uns auch unter den nachstehend angeführten Kontaktdaten erreichen.

WIR BITTEN SIE VOR DEM GEBRAUCH DIE GEBRAUCHSANLEITUNG GRÜNDLICH ZU LESEN UND DIE TRANSPORTSICHERUNGEN ZU ENTFERNEN

GARANTIEBEDINGUNGEN

MSAN Grupa d.o.o, in weiterer Folge auch M SAN Grupa d.o.o. genannt, gewährt für nachstehende Produkte eine Garantie gegen Material- und Verarbeitungsfehler:

1. Mit diesem Garantieschein garantiert die M SAN Grupa als Garantiegeber die kostenfreie Reparatur in Österreich.
2. Hiermit garantieren wir , dass das Produkt fehlerfrei funtioniert, alle eventuellen Produktmängel werden kostenfrei von einem beauftragten Servicepartner von VIVAX während der Garantiezeit behoben.
3. Die Garantielaufzeit beträgt 60 oder 24 Monate (Siehe u.a. Tabelle) und beginnt mit dem Kaufdatum des VIVAX produktes.

60 MONATE (5 Jahre)	KÜHLSCHRÄNKE, VERTIKALER UND HORIZONTALER GEFRIERTRUHE
24 MONATE (2 Jahre)	SELBSTSTEHENDE BACKÖFEN, WASCHMASCHINEN UND TROCKNER, GESCHIRRSPÜLER, KÜCHENHAUBEN, EINBAUBACKOFEN UND KOCHFELD, DUNSTABZUGSHAUBE, WASSERHEIZGERÄTE, FERNSEHER, AUDIOGERÄTE, KLEINE HAUSHALTSGERÄTE, SMARTUHREN

3. Im Falle eines Material- und Verarbeitungsfehlers verpflichten wir uns, die Reparatur so rasch wie möglich, spätestens jedoch innerhalb von 45 Tagen, durchzuführen. Sollte es nicht möglich sein, Ihr Produkt zu reparieren, oder sollte die Reparatur länger als 45 Tage beanspruchen, erfolgt ein Austausch. Die Garantielaufzeit wird während der Reparatur zeitverlängert.
4. Die Garantie ist nur mit Vorlage des originalen Kaufbelegs gültig.
5. Zusätzlich muss dieser Garantieschein vollständig ausgefüllt sein,den Stempel sowie die Unterschrift des Verkäufers beinhalten. MSAN behält sich das Recht vor, Garantieleistungen zu verweigern, wenn diese Informationen nicht vorgelegt werden.
6. **Die Garantie beinhaltet nicht** : Regelmässige Prüfungs-, Wartungs-, Reparatur- und Austauscharbeiten aufgrund von normalem Verschleiß, Anpassungen, oder Veränderungen, die nicht in der Gebrauchsanweisung beschrieben wurde, außer es wurde davor schriftlich mit M SAN GRUPA d.o.o. ausgemacht.
8. **Die Garantie wird in folgenden Fällen nicht anerkannt:**
Wenn der Käufer keinen vollständig ausgefüllten Garantieschein vorweisen kann.
Mängel aufgrund unsachgemäßer Benutzung des Produkts entgegen der Gebrauchsanweisung.
Wenn das Produkt von einer nicht autorisierten Fachhändler (ausgewiesene Servicepartner) repariert wurde (z.B.: Öffnung des Gehäuses des Produkts oder Demontage des Produkts durch eine nicht autorisierte Person).
Wenn Veränderungen/Modifizierungen des VIVAX Produktes vorgenommen wurden (z. B. Entfernung von Markenkennzeichnungen, Strichcodes, Produkt- oder Seriennummern).
Wenn das Produkt durch folgende Ereignisse defekt wurde: höhere Gewalt (z.B. Blitzschlag, Wasser, Feuer, öffentliche Unruhen), Stromschlag, Unfälle oder sonstige Ereignisse, die außerhalb des Einflussbereiches von MSAN liegen. Wenn der Schaden durch falsche Handhabung oder falschen Transport entstanden ist. Wenn der Schaden durch Probleme im Anschlusssystem entstanden ist.

Diese Garantie ist ausschliesslich für die Ware die in Österreich gekauft wurde und in Österreich gültig. Die Rechte der Verbraucher nach den nationalen Gesetzen, insbesondere eventuelle Gewährleistungsansprüche aus dem Kaufvertrag gegenüber dem Verkäufer, werden dadurch nicht beeinflusst und nicht berührt oder eingeschränkt. Die Konformitätserklärung (EU-Declaration-of-Conformity) können Sie auf unserer Webseite unter www.msan.hr/dokumentacija/artikala herunterladen.

Haftungsausschluss: MSAN haftet im Rahmen dieser Garantie nicht für den Verlust von Speicherdaten oder den Verlust von anderen Geräten, die zusammen mit dem Produkt eingeschendet werden. MSAN haftet im Rahmen dieser Garantie nicht für durch defekte Produkte entstehende Vermögensschäden, Verdienstentgang, Leih- oder Mietgeräte, Fahrtkosten, entgangenen Gewinn oder ähnliches, ausgenommen wenn MSAN diese grob fahrlässig oder vorsätzlich verursacht hat. Die Haftung von MSAN im Rahmen dieser Garantie ist auf den Anschaffungswert des Produkts beschränkt. Falls diese Haftungsausschlüsse geltendem Recht ganz oder teilweise widersprechen, begrenzt MSAN die Garantieleistung bzw. die Haftung soweit dies nach geltenden Vorschriften zulässig ist.

Garant: M SAN GRUPA d.o.o., Dugoselska ulica 5, 10372 Rugvica, Tel: +385 1 3654-961
ZENTRALER DIENST: MR servis d.o.o, Dugoselska ulica 5,10372 Rugvica
Tel: +385 1 640 1111 Fax: +385 1 365 4982 , Web: www.mrservis.hr
E-Mail für allgemeine Fragen: info@mrservis.hr, E-Mail für Verkaufsanfragen: prodaja@mrservis.hr

DATUM SERVICE ANNAHME		
DATUM REPARATUR		
DATUM SERVICE ANNAHME		
DATUM REPARATUR		

SERVICESTELLE ÖSTERREICH

VIVAX

AT

TV, Audio:

Elektrotechnik Wolfgang Hubmann

Aichberg 58,
8552 Eibiswald
Tel: +43 3466 42334
E-mail: office@elektrotechnik-hubmann.at

Kleine Haushaltsgeräte, Weiße Ware:

HS-ELEKTRONIK e.U.

Bundesstraße 8, 8753 Fohnsdorf
+43 3573 34044
E-mail: office@hs-elektronik.at

RBSH Haushaltsgeräte Handel Reparatur Kundendienst e.u.

Laaer-Berg-Straße 16, 1100 Wien
Tel: +43 664 5893 261
E-mail: office@rbshhaushaltsgeraete.com

Weiße Ware:

TSF Technisches Service GmbH:

HS-ELEKTRONIK e.U.
Hüttenbrennergasse 26a, 8010 Graz
+43 67684 636 100
E-mail: kundendienst@tsf.at



VIVAX

www.VIVAX.com