

VIVAX

Simply good.

BH-04MDOVC

HU
Használati utasítás



Indukciós beépített főzőlap

BH-04MDOVC

Termék mérete: 590 x 520 x 51 mm

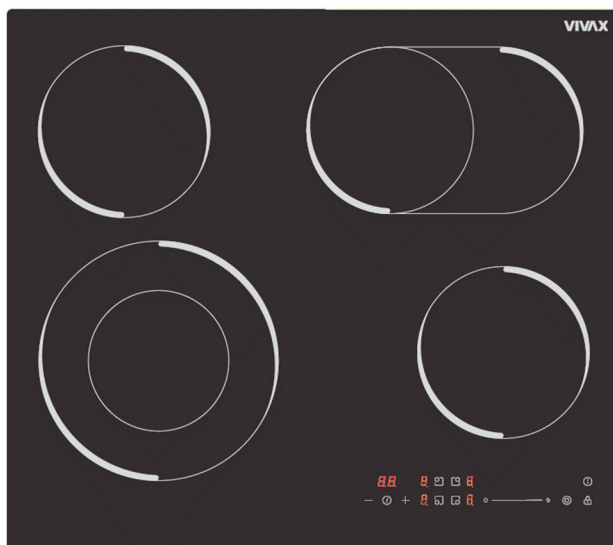

Kedves ügyfelünk,

A csomagolás részeit (műanyag zsákok, polisztrén stb.) nem szabad gyermekek számára elérhető helyen hagyni, mivel potenciális veszélyt jelentenek. Kérjük gondosan szabaduljon meg a csomagolástól a megfelelő eljárást követve.

Ehhez azt javasoljuk, hogy alaposan olvassa el a teljes útmutatót mielőtt a terméket használná és tartsa meg hivatkozásul. Ha a berendezést harmadik félnek adja tovább, kérjük adja neki ezt a kézikönyvet, hogy az új tulajdonos megismerkedjen az eszköz funkcióival és az eszköz biztonságos használatával kapcsolatos figyelmeztetésekkel.

Figyelmeztetés: Az összes berendezésünk csak otthoni használatra készült, nem való kereskedelmi használatra.

EZT A BERENDEZÉST AZ ÉRVÉNYBEN LÉVŐ SZABÁLYOZÁSOKNAK MEGFELELŐEN KELL TELEPÍTENI ÉS JÓL SZELLŐZŐ HELYEN SZABAD CSAK HASZNÁLNI. A BERENDEZÉS TELEPÍTÉSE ÉS HASZNÁLATA ELŐTT OLVASSA EL AZ ÚTMUTATÁSOKAT

FIGYELMEZTETÉS: KARBANTARTÁS

Ne engedje, hogy cukor, szószok vagy gyümölcslevek égjenek a főzőlapra.

Ettől MEGSÉRÜLHET az üvegfelület és még meg is olvadhat az üvegfelület illetve a későbbi takarítást sokkal nehezebbé teszi!

Az enyhe elszíneződés a lapon normális és nem befolyásolja a működési teljesítményt.



FONTOS ÉS BIZTONSÁGI FIGYELMEZTETÉSEK

Ez a berendezés megfelel az elektromágneses biztonsági szabványoknak.

Azonban azok a személyek, akik szív pészmeékerrel vagy más elektromos implantátummal rendelkeznek (például inzulin pumpa) az orvosukhoz vagy az implantátum gyártójához kell fordulnia mielőtt a berendezést használja, hogy biztosítsa, hogy az implantátumát nem befolyásolja az elektromágneses mező.

Ennek a tanácsnak a nem követése halált okozhat.

Ne rakjon vagy hagyjon semmilyen mágnesezhető tárgyat (pl. bankkártyát, memória kártyákat) vagy elektromos berendezéseket (pl számítógépek, MP3 lejátszók) a berendezés közelében mert hatással lehet rá az elektromágneses mező.

- **FIGYELMEZTETÉS: Ezt a berendezést földelni kell!**
- Kérjük keresse meg a főzőlap hátulján a típus címken a szükséges információkat a teljesítményről típusokról.
- Biztosítsa, hogy az áramellátás KI van kapcsolva mielőtt telepíti a berendezését.
- Biztosítsa, hogy a berendezés ki van kapcsolva mielőtt kicseréli a lámpát, hogy elkerülje az áramütés minden lehetőségét.
- Ha a táp vezeték megsérült, a gyártónak, a szerviz ügynökeinek vagy hasonlóan alkalmas személynek kell kicserélnie, hogy elkerülje a sérülést.
- Tartsa a főzőlap elektromos kábelét távol a forró területektől; ne érintkezzenek a berendezéssel. Tartsa távol az éles szélektől és a fűtött felületektől.
- A berendezés használata nedvességet és hőt hoz létre a szobában; biztosítsa, hogy a konyhája jól szellőzik.

- A berendezés hosszan tartó intenzív használata további szellőztetést igényelhet például azzal, hogy a jelen lévő nyitott mechanikus szellőztetést feljebb kapcsolja, ahol lehetséges.
- Amikor a főzőlap forró, sose érjen kézzel a főzőlap üvegéhez.
- Ez a berendezés csak főzési célokat szolgál. Nem szabad más célra használni, mint például a szoba fűtésére. Az összes berendezésünk csak otthoni használatra készült, nem való kereskedelmi használatra.
- Mielőtt használni kezdi a berendezést, tartsa a függönyöket, papírt illetve a gyúlékony dolgokat távol a berendezéstől. Ne tartson gyúlékony dolgokat a berendezésen vagy a berendezés közelében.
- Ezt a berendezést 8 évnél idősebb gyermekek használhatják illetve olyanok, akiknek csökkent fizikai, érzékelési vagy értelmi képességeik vannak vagy hiányzik a tapasztalatuk és a tudásuk, amennyiben biztonságos módon és a fennálló veszélyeket figyelembe véve felügyelik vagy oktatják a személyt.
- Gyermekek nem játszhatnak a berendezéssel.
- A tisztítást és felhasználói karbantartást nem végezhetik gyermekek, hacsak nem felügyelik őket.
- Használjon kesztyűt, amikor a főzőlapot használja. Ne érintse a forró felületeket.
- Ne használja a főzőlapot robbanásveszélyes környezetben.
- Ha a telepítés helyén a jelenlegi biztosíték kevesebb mint 16 Amperre hitelesített, egy képzett villanyszerelőnek be kell építenie egy 16 Amperos biztosítékot.
- Amikor a sütőt használja, némely részek forróvá válhatnak; a gyermekeket távol kell tartani és folyamatosan felügyelni kell.
- Ne fröcsköljön hűvös vizet sütőtálcára vagy a sütőbe amíg a berendezés felszíne még mindig forró. A keletkező gőz égéseket és hirtelen hőcserét okozhat, ami károsíthatja a berendezés felületét.

- **FIGYELMEZTETÉS:** A hozzáférhető részek forróvá válhatnak a használat közben. A fiatal gyermekeket távol kell tartani.
- **FIGYELMEZTETÉS:** A berendezés és a hozzáférhető részei forróvá válhatnak a használat közben. Fordítson figyelmet arra, hogy ne érintse meg a fűtő elemeket. 8 évesnél fiatalabb gyermekeket távol kell tartani hacsak nem felügyelik folyamatosan.
- Ne használjon durva súrolószereket vagy éles fém kaparót, hogy megtisztítsa a sütő ajtóüvegét, mert megkarcolhatja a felületét, ami az üveg összetöréséhez vezethet.
- Gőztisztító nem használható.
- Az égőfejekre illetve az elektromos sütőlapokra nem szabad instabil vagy deformálódott edényeket rakni, hogy ne dőljenek el, ami sérüléshez vezethet.
- Ha a telepítés helyén a jelenlegi biztosíték kevesebb mint 32 Amperre hitelesített, egy képzett villanyszerelőnek be kell építenie egy 32 Amperos biztosítékot. (csak 4 főzőlapos modellek esetén)
- Ez a berendezés a biztonsági szabályozásoknak megfelelően lett elkészítve. A helytelen használat kárt okoz emberekben és a berendezésben.
- A főzőt a megfelelő kétpólusú szigetelt kapcsolóval kell ellátni, aminek a csatlakozói között legalább 3mm rés van és az összes pólust könnyen elérhető helyre kell helyezni az egység mellé.
- A gyermekeket felügyelni kell, hogy biztosítsa, hogy nem játszanak a berendezéssel. Sose engedje nekik, hogy a berendezéssel játszanak.
- A főző lehet konyhában, étkezőben illetve hálóban/nappaliban de fürdőben vagy zuhanyzót tartalmazó helyen nem.
- **FIGYELMEZTETÉS:** Az üveg fedelek eltörhetnek ha melegítik őket. Kapcsolja ki



az összes égőfejet, mielőtt lezárja a fedőt. A főzőlap felületének le kell hűlnie mielőtt lezárja a fedelet!

Minden kiömlést el kell távolítani a fedérről mielőtt felnyitja.

Használat után kapcsolja ki a főzőlap elemet a vezérlőjével, és ne hagyatkozzon a serpenyőérzékelőre

- Ne rakjon gyúlékony, robbanékony, olvadékony vagy hő által deformálható anyagot a sütőbe, hogy megelőzzön minden kockázatot, még akkor is ha a berendezés nincs használatban.
- A kenyér tüzet foghat ha a pirítási idő túl hosszú. Pirítás és főzés közben közelről figyelemmel kell kísérni a folyamatot.
- **FIGYELMEZTETÉS: A főzési folyamatot felügyelni kell. A rövid távú főzési folyamatot folyamatosan felügyelni kell.**
- **FIGYELMEZTETÉS: Tisztítás, szervizelés vagy a csatlakozókhoz való hozzáférés előtt az összes tápellátó áramkört meg kell szakítani.**
- **FIGYELMEZTETÉS: A főzőlapon zsír vagy olaj segítségével való felügyelet nélküli főzés veszélyes lehet és tüzet okozhat. SOHA ne próbálja meg a tüzet vízzel oltani, hanem kapcsolja ki a berendezést aztán fedje le a lángot például egy fedővel vagy egy tűzoltó takaróval (nedves konyharuhával).**
- **FIGYELMEZTETÉS: Tűzveszély: ne tároljon dolgokat a főzési felületeken.**
- **FIGYELMEZTETÉS: Ha a felület megrepedt, kapcsolja ki a berendezést, hogy elkerülje az elektromos áramütés lehetőségét.**
- A berendezést nem arra tervezték, hogy külső időzítő vagy távirányító rendszerrel működtessék.
- **FIGYELMEZTETÉS: Ezt a berendezést nem olyan személyek (gyermeket is beleértve) számára tervezték, akiknek csökkent fizikai, érzékelési vagy értelmi képességeik vannak vagy hiányzik a tapasztalatuk és a tudásuk, hacsak nem felügyeli vagy oktatja a használatára olyan személy, aki felelős a biztonságukért.**

- A gyermekeket felügyelni kell, hogy biztosítsa, hogy nem játszanak a berendezéssel.
- Sose helyezzen üres serpenyőt a főzőfejre vagy olyan elektromos panelre, amely működésben van.
- Az olyan fém tárgyakat, mint a kések, villák, kanalak és fedők, nem szabad a főzőlap felületére tenni, mert felforrósodhatnak.
- Az üveg kerámia megsérülhet attól ha tárgyak esnek rá.
- Ha a felület megreped, kapcsolja ki a berendezést, hogy elkerülje az elektromos áramütés lehetőségét mivel a főzőlap üveg kerámia felületei vagy hasonló anyagok védenek az áram alatt lévő részekről.
- Ne próbálja önmaga megjavítani a berendezést, kérjük lépjen kapcsolatba egy felhatalmazott szervíz központtal. Lépjen kapcsolatban egy felhatalmazott szervíz központtal és ragaszkodjon hozzá, hogy eredeti pótalkatrészeket használjanak.

A BERENDEZÉS ELHELYEZKEDÉSE

Mielőtt használni kezdi a berendezést, kérjük gondosan olvassa el a "FONTOS ÉS BIZTOSÁGI FIGYELMEZETÉSEK" fejezetet!

Mielőtt a főzőlapot használná, kérjük távolítsa el a főzőről az összes gyúlékony szalagot, sztirofómot és minden más anyagot. Ezen kívül vegye ki a felhasználói kézikönyvet és minden gyúlékony anyagot a berendezésből.

A berendezést nem szabad díszajtók vagy szekrények közelébe telepíteni.

A berendezést csak azután szabad használni, hogy telepítette egy konyhaszekrénybe vagy alapba.

Tegye lehetővé a berendezés lecsatlakoztatását a telepítés után azzal, hogy legyen egy elérhető dugó vagy kapcsoló a rögzített vezetékvezetésben.

Az indukciós tűzhely lehetséges működési zajai:

- Ropogó hangokat esetleg különböző anyagokból készült főzőedények okozhatnak (konstrukció típusa).
- Füttyülő zajokat okozhat egy vagy több főzőzóna használata, nagy fűtési fokozat mellett, és különböző anyagokból készült edények (felépítés típusa).
- Zümmögő zajokat okozhat nagy fűtési fokozat használata.
- Kattanó zajokat lehet hallani az elektronikus kapcsolási műveletek során.
- Sziszegő és zümmögő zajokat lehet hallani a ventilátor működése közben.

Ezek a leírt zajok normálisak, és nem jeleznek hibát

FŐ RÉSZEK

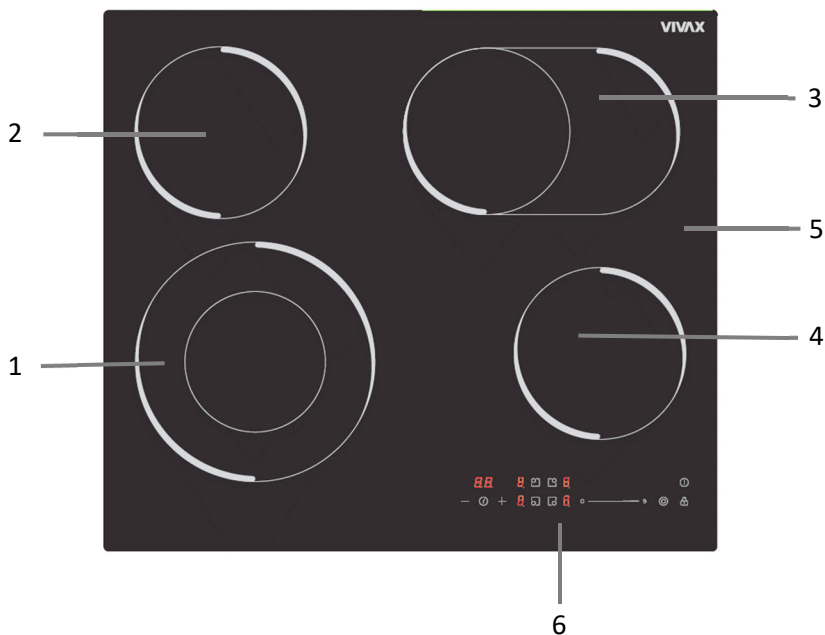

1. Max. 1000/2200W zóna
2. Max. 1200W zóna
3. Max. 1100/2000W zóna
4. Max. 1200W zóna
5. Üveg tányér
6. Kezelőpanel

KEZELŐPANEL

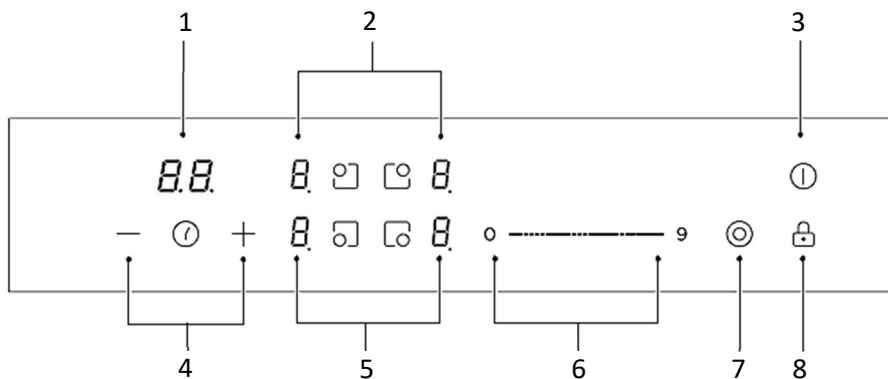

1. Időzítő vezérlés
2. Fűtési zóna kiválasztási vezérlők
3. Be/Ki vezérlés
4. Időzítő szabályzók
5. Fűtési zóna kiválasztási vezérlők
6. Power csúszka érintésvezérlés
7. Kétzónás vezérlés
8. Billentyűzár vezérlés

TŰZŐHASZNÁLAT

ÉRINTŐ KEZELŐSZERVEK

- A kezelőszervek reagálnak az érintésre, így nincs szükség nyomásra.
- Az ujjal labdáját használja, ne a hegyét.
- Minden egyes érintés regisztrálásakor sípoló hang hallható.
- Ügyeljen arra, hogy a kezelőszervek mindig tiszták, szárazak legyenek, és semmilyen tárgy (pl. edény vagy ruha) ne takarja el őket. Még egy vékony vízréteg is megnehezítheti a kezelőszervek kezelését.

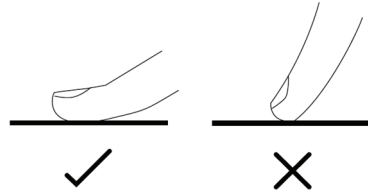

A MEGFELELŐ ESZKÖZÖK KIVÁLASZTÁSA

- Ne használjon szaggatott szélű vagy ívelt aljú edényeket.



- Ügyeljen arra, hogy az edény alja sima legyen, az üveghez simuljon, és akkora legyen, mint a főzőzóna. A serpenyőt mindig a főzőzóna közepén helyezze el.

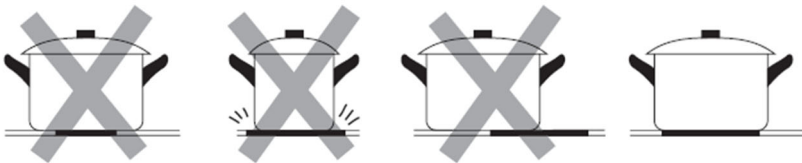



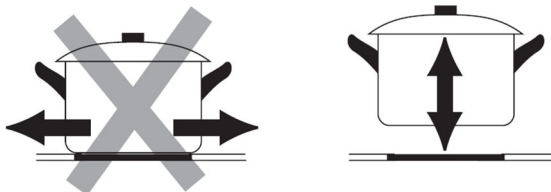

- Mindig emelje le az edényeket a kerámia főzőlapról – ne csússzon, mert megkarcolhatják az üveget.



KEZDJ EL FŐZNI

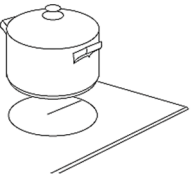

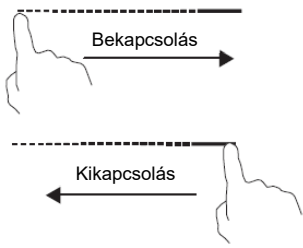
Bekapcsolás után a hangjelző egyszer sípol, az összes jelzőfény 1 másodpercre világít, majd kialszik, jelezve, hogy a kerámia főzőlap készenléti üzemmódba lépett.

<p>Érintse meg a BE/KI gombot  vezérlés, minden jelző „”</p>	
<p>Helyezzen egy megfelelő serpenyőt a használni kívánt főzőzónára. Győződjön meg arról, hogy az edény alja és a főzőzóna felülete tiszta és száraz.</p>	
<p>Ha megérinti a fűtési zónaválasztó vezérlőt, a gomb melletti jelzőfény villogni kezd.</p>	
<p>Állítsa be a hőfokozatot a csúszka megérintésével.</p> <ul style="list-style-type: none"> • Ha nem választ hőfokozatot 1-en belül perc, a kerámia főzőlap automatikusan bekapcsol kikapcsol. Ekkor újra kell kezdenie 1. lépés. • A fűtési fokozatot bármikor módosíthatja főzés közben. • A teljesítményszintet 0 és 9 között módosíthatja A csúszó vezérlővel. 	

FEJEZZE FEL A FŐZÉST

Bekapcsolás után a hangjelző egyszer sípol, az összes jelzőfény 1 másodpercig világít, majd kialszik, jelezve, hogy a főzőlap készenléti üzemmódba lépett.

<p>Érintse meg a kikapcsolni kívánt fűtési zónaválasztó vezérlőt.</p>	
---	---

<p>Kapcsolja ki a főzőzónát a csúszka megérintésével a „0”. Győződjön meg arról, hogy a kijelzőn „0” látható.</p>	
<p>Kapcsolja ki az egész főzőlapot az ON/OFF gomb megérintésével.</p>	
<p>Óvakodjon a forró felületektől H megmutatja, hogy melyik főzőzóna érintése forró. Eltűnik, ha a felület biztonságos hőmérsékletre hűl. Energiatakarékos funkcióként is használható, ha további serpenyőket szeretne felmelegíteni, használja a még forró főzőlapot.</p>	

A kettős és ovális zóna funkció használata

A funkció csak 1# és 3# főzőzónában működik

- A kettős főzőzónának két főzési területe van, amelyek közül egy központi és egy külső rész használható. Használhatja a központi szakaszt (A) önállóan, vagy mindkét szakaszt (B) egyszerre.

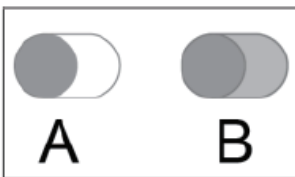

3. zóna#

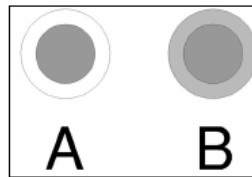





1. zóna#

Aktiválja a kettős vagy ovális zónát

Nyomja meg a kétkörös fűtési zóna fűtési zónaválasztó vezérlőjét (pl. a teljesítményszint 6)



<p>Amikor a teljesítményszint jelzőfénye villog, majd nyomja meg a „”.</p>	
<p>5 másodperc elteltével a stop jelzőfény villog, a dupla hurok funkció aktiválódik, és a teljesítményszint felváltva „6” és „=” jelenik meg.</p>	
<p>Deaktiválja a kettős vagy kettős zónát</p>	
<p>Nyomja meg a kétkörös fűtési zóna fűtési zónaválasztó vezérlőjét, amikor a főzőlap szintje villog, majd nyomja meg a „”, a dupla hurok funkció törlődik, és a teljesítményszint visszatér „6”-ra.</p>	



Jegyzet:

1. A dupla hurokcsak a 1# és 3# főzőzóna.
2. A funkciót 1-től 9-ig választhatja.
3. A Kettős zóna csak akkor aktiválható, ha az 1# és 3# főzőzóna van kiválasztva.

A kezelőszervek lezárása

Lezárhatja a kezelőszerveket, hogy megakadályozza a nem szándékos használatot (például, hogy a gyerekek véletlenül bekapcsolják a főzőzónákat).

Ha a kezelőszervek le vannak zárva, az ON/OFF vezérlő kivételével az összes kezelőszerv le van tiltva.

<p>A kezelőszervek lezárásához</p>	
<p>Érintse meg és tartsa lenyomva a zárvezérlőt  egy ideig.</p>	<p>Az időzítő kijelzőjén a „Lo” felirat látható</p>
<p>A kezelőszervek feloldásához</p>	
<p>Győződjön meg arról, hogy a kerámia főzőlap be van kapcsolva. Érintse meg és tartsa lenyomva a zárvezérlőt  egy ideig.</p>	



Amikor a főzőlap zárolási módban van, az ON/OFF kivételével az összes kezelőszerv le van tiltva, az indukciós főzőlapot bármikor kikapcsolhatja az ON/OFF kapcsolóval vészhelyzetben, de a következő műveletnél először a főzőlapot kell feloldania.

IDŐZÍTÉS VEZÉRLÉS





Az időzítőt kétféleképpen használhatja:

1. Használhatja percjelzőként. Ebben az esetben az időzítő nem kapcsol ki egyetlen főzőzónát sem, ha a beállított idő lejár.
2. Beállíthatja, hogy a beállított idő letelte után egy vagy több főzőzónát kikapcsoljon.
 - A maximális időzítő 99 perc

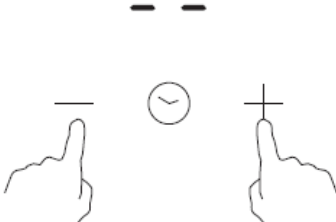
Az időzítő használata percfigyelőként

Ha nem választ ki főzőzónát

<p>Győződjön meg arról, hogy a főzőlap be van kapcsolva.</p> <p>Megjegyzés: a percjelzőt akkor is használhatja, ha nem választ ki főzőzónát. Érintse meg az időzítő vezérlőjét, az időzítő kijelzőjén a „- -” látható.</p>	
<p>Állítsa be az időzítő beállítását a „-” vagy a „+” gomb megérintésével.</p> <p>A percjelző villogni kezd, és megjelenik az időzítő kijelzőjén.</p>	
<p>A „-” és a „+” együttes megérintésével az időzítő törlődik, és a „- -” jelenik meg a perc kijelzőjén.</p>	





<p>Az idő beállítása után azonnal megkezdődik a visszaszámlálás. A kijelzőn megjelenik a hátralévő idő, és az időzítő jelzőfénye 5 másodpercig villog.</p>	 
<p>A hangjelzés 30 másodpercig csipog, és az időzítő kijelzőjén „-” látható, amikor a beállítási idő lejár.</p>	 

Célzás:

- Érintse meg egyszer az időzítő „-” vagy „+” vezérlőjét, hogy csökkentse vagy növelje 1 perccel.
- Érintse meg és tartsa lenyomva az időzítő „-” vagy „+” vezérlőjét, hogy csökkentse vagy növelje 10 perccel.
- Ha a beállítási idő meghaladja a 99 percet, az időzítő automatikusan visszaáll 0 percre.

Az időzítő beállítása egy főzőzóna kikapcsolásához

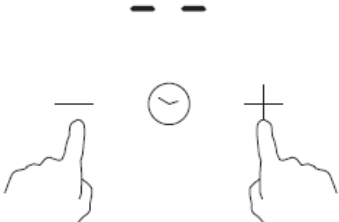
EGY ZÓNA BEÁLLÍTÁSA	
<p>A fűtési zónaválasztó vezérlő megérintése</p>	

<p>énn rövid ideig.Érintse meg az időzítő vezérlőt, az időzítő jelzője „10”-et mutat,</p>	
<p>Állítsa be az időzítő beállítását a „ - ” vagy a „ + ” gomb megérintésével. A perckjelző villogni kezd, és megjelenik az időzítő kijelzőjén.</p>	
<p>A „-” és a „+” együttes megérintésével az időzítő törlődik, és a „-” jelenik meg a perckijelzőn.</p>	
<p>Az idő beállítása után azonnal megkezdődik a visszazámlálás. A kijelzőn megjelenik a hátralévő idő, és az időzítő jelzőfénye 5 másodpercig villog.</p>	

Az időzítő beállítása egynél több főzési zóna kikapcsolására

Ha egynél több fűtési zóna használja ezt a funkciót, az időzítő kijelzője a legalacsonyabb időt mutatja.

5 5  15 percre állítva

(pl. zóna 1# beállítási ideje 5 perc, zóna 3# beállítási ideje 15 perc, az időzítő jelzője „5”-öt mutat).

—  +  6  5 percre állítva

MEGJEGYZÉS: A teljesítményszint-jelző melletti piros pont villogni fog.

a) Amint a visszaszámláló lejár, a megfelelő zóna kikapcsol.

10 5 

Ekkor megjelenik az új min. időzítő és a megfelelő zóna pontja villogni kezd.

—  +  H 

Amikor az időzítő lejár, a megfelelő főzőzóna automatikusan kikapcsol.

H 

JEGYZET:

1. A teljesítményszint-jelző melletti piros pont kigyullad, jelezve, hogy a zóna ki van választva.
2. Ha módosítani szeretné az időt az időzítő beállítása után, akkor a lépéstől kell kezdenie

Túlmelegedés elleni védelem

A felszerelt hőmérséklet-érzékelő képes figyelni a kerámia főzőlap belsejében lévő hőmérsékletet. Ha túl magas hőmérsékletet figyel, a kerámia főzőlap automatikusan leáll.

Figyelmeztetés a maradék hőre

Ha a főzőlap egy ideje működik, marad némi maradék hő. A „H” betű arra figyelmeztet, hogy tartsa távol magát tőle.

Alapértelmezett munkaidő

A főzőlap másik biztonsági funkciója az automatikus kikapcsolás. Ez akkor fordul elő, amikor élefelelti kikapcsolni a főzőzónát. Az alapértelmezett leállási idők az alábbi táblázatban láthatók:

Erőszint	1	2	3	4	5	6	7	8	9
Alapértelmezett munkaidő (óra)	8	8	8	4	4	4	2	2	2

FŐZÉSI IRÁNYELVEK



Legyen óvatos sütés közben, mert az olaj és a zsír nagyon gyorsan felmelegszik, különösen, ha PowerBoostot használ. Rendkívül magas hőmérsékleten az olaj és a zsír spontán meggyullad, és ez komoly tűzveszélyt jelent.

1. Főzési tippek

- Amikor az étel felforr, csökkentse a hőmérséklet-beállítást.
- A fedő használata csökkenti a főzési időt és energiát takarít meg a hő megtartásával.
- A főzési idő csökkentése érdekében minimalizálja a folyadék vagy zsír mennyiségét.
- Indítsa el a főzést magas fokozaton, és csökkentse a fokozatot, ha az étel már átforrósodott.



Az alábbi beállítások csak irányadók. A pontos beállítás számos tényezőtől függ, beleértve az edényt és a főzés mennyiségét. Kísérletezzen a kerámia főzőlappal, hogy megtalálja az Önnek legmegfelelőbb beállításokat.

Hőbeállítás	Alkalmasság
1-2	<ul style="list-style-type: none"> • finom melegítés kis mennyiségű ételhez • olvadó csokoládé, vaj és gyorsan megégő ételek • enyhe párolás • lassú felmelegedés
3-4	<ul style="list-style-type: none"> • újramelegítés • gyors párolás • rizst főzni
5-6	<ul style="list-style-type: none"> • palacsintát
7-8	<ul style="list-style-type: none"> • pirítás • tésztafőzés
9/P	<ul style="list-style-type: none"> • rántással • perzselő • levest felforralni • forrásban lévő víz

GONDOZÁS ÉS TISZTÍTÁS

Mit?	Hogyan?	Fontos!
Mindennapi szennyeződés az üvegen (ujjlenyomatok, nyomok, élelmiszerek által hagyott foltok vagy nem cukor kiömlése az üvegen)	<ol style="list-style-type: none"> 1. Kapcsolja ki a főzőlapot. 2. Vigyen fel főzőlaptisztítót, amíg az üveg még meleg (de ne forró!) 3. Öblítse le és törölje szárazra tiszta ruhával vagy papírtörölvél. 4. Kapcsolja vissza a főzőlapot. 	<ul style="list-style-type: none"> • Ha a főzőlap áramellátását kikapcsolja, nem jelenik meg a „forró felület” jelzés, de a főzőzóna még mindig forró lehet! Legyen rendkívül óvatos. • Az erős súrolószerek, egyes nylon súrolószerek és a durva/dörzsölő tisztítószerek megkarcolhatják az üveget. Mindig olvassa el a címkét, hogy ellenőrizze, megfelelő-e az Ön tisztítója vagy súrolója. • Soha ne hagyjon tisztítási maradékot a főzőlapon: az üveg foltossá válhat.
Felforr, megolvad és forró cukros kiömlések az üvegen	<p>Az üvegkerámia főzőlapokhoz alkalmas halszelettel, palettakéssel vagy borotvapenge-kaparóval azonnal távolítsa el ezeket, de ügyeljen a forró főzőzóna felületekre:</p> <ol style="list-style-type: none"> 1. Kapcsolja ki a főzőlapot a falnál. 2. Tartsa a pengét vagy az edényt 30°-os szögben, és kaparja le a szennyeződést vagy a kiömlött anyagot a főzőlap hideg részére. 3. Mosogatóruhával vagy papírtörölvél tisztítsa meg a szennyeződést vagy a kiömlést. 4. Kövessé a fenti „Mindennapi szennyeződés az üvegen” 2-4. lépését. 	<ul style="list-style-type: none"> • A lehető leghamarabb távolítsa el az olvadék és a cukros élelmiszerek vagy a kiömlött foltokat. Ha az üvegen hagyják kihűlni, nehézkessé válhatnak eltávolíthatók, vagy akár véglegesen károsíthatják az üvegfelületet. • Vágásveszély: ha a biztonsági burkolat vissza van húzva, a kaparó pengéje borotvaéles. Rendkívül óvatosan használja, és mindig biztonságosan és gyermekektől elzárva tárolja.
Tovaterjedések az érintőgombokon	<ol style="list-style-type: none"> 1. Kapcsolja ki a főzőlapot. 2. Itassa fel a kiömlött anyagot 3. Tiszta, nedves szivaccsal vagy ruhával törölje le az érintésvezérlés területét. 4. Törölje teljesen szárazra a területet papírtörölvél. 5. Kapcsolja vissza a főzőlapot. 	<p>A főzőlap sípolhat és foroghat kikapcsolja magát, és az érintőgombokat nem működik, amíg van folyadékot rajtuk. A főzőlap visszakapcsolása előtt feltétlenül törölje szárazra az érintésvezérlés területét.</p>

FIGYELEM

A kiömlött szósz, gyümölcslevet stb. a lehető leghamarabb le kell törölni egy tisztítószeres meleg vízbe mártott puha ruhával.

Ne hagyja, hogy szószok vagy gyümölcslevek ráégjenek a főzőlapra. Ez KÁROSÍTHATJA az üvegfelületet, vagy akár megolvadhat, vagy jelentősen megnehezítheti a későbbi tisztítást! A tányéron a fényszín változása normális, és nincs hatással a munkateljesítményre.

Ne használjon acélgyapotot vagy kést a szennyeződések tisztítására. A lerakódásokat nagyon nedves mosószerral átitatott ruhával kenje be, de ügyeljen arra, hogy ne karcolja meg az üveglapot.

A tányéron a fényszín változása normális, és nincs hatással a munkateljesítményre.

TANÁCSOK ÉS TIPPEK

Probléma	Lehetséges okok	Mit kell tenni
A főzőlapot nem lehet bekapcsolni.	Nincs áram.	Győződjön meg arról, hogy a kerámia főzőlap csatlakozik az áramforráshoz, és be van kapcsolva. Ellenőrizze, hogy nincs-e áramszünet az otthonában vagy a környéken. Ha mindent megvizsgált, és a probléma továbbra is fennáll, hívjon szakképzett technikust.
Az érintógombok nem reagálnak.	A kezelőszervek le vannak zárva.	Oldja fel a kezelőszerveket. Az utasításokat lásd a „A kerámia főzőlap használata” részben.
Az érintógombok kezelése nehézkes.	Előfordulhat, hogy enyhe vízréteg található a kezelőszerveken, vagy az ujjá hegyével megérinti a vezérlőket.	Győződjön meg arról, hogy az érintéses vezérlőterület száraz, és használja az ujjá labdáját, amikor megérinti a vezérlőket.
Az üveget karcolják.	Durva szélű edények.	Használjon lapos és sima aljú edényeket. Lásd "A megfelelő edény kiválasztása". Lásd: „Ápolás és tisztítás”.
Egyes serpenyők recsegését vagy kattánását adják ki.	Ezt az edény felépítése okozhatja (a különböző fémrétegek eltérően rezegnek).	Ez normális az edényeknél, és nem jelent hibát.

HIBAEZHÁRÍTÁS

1)A hibakód az ügyfél & Solution;

Kod greške	Probléma	Riješenje
Neautomatski oporavak		
E0	Opća greška.	Provjerite spoj između ploče zaslona i ploče napajanja. Zamijenite ploču napajanja.
E1	Kvar senzora hõmérséklet keramičke ploče--otvoreni krug.	Provjerite spoj ili zamijenite érzékélõ hõmérséklet.
E2	Kvar senzora hõmérséklet keramičke ploče- -kratki spoj.	
E7	Kvar senzora hõmérséklet keramičke ploče	
C1	Visoka temperatura senzora keramičke ploče.	Várja meg, amíg a kerámialap hõmérséklete visszatér a normál értékre. Érintse meg az „ON/OFF” gombot az egység újraindításához.
E3	Greška hõmérséklet-érezékélõ NTC --otvoreni krug	Zamijenite elektroničku ploču zaslona.
E4	Greška hõmérséklet-érezékélõ NTC – kratki spoj	
EL	Napon napajanja je ispod nazivnog napona.	Provjerite je li napajanje normalno. Uključite uređaj nakon što napajanje postane normalno.
EH	Napon napajanja je iznad nazivnog napona.	
EU	Greška u komunikáció.	Provjerite kontakte i priključeke između ploče zaslona i ploče napajanja. Zamijenite ploču napajanja ili ploču zaslona.

A fentiek a gyakori hibák megítélését és vizgálatát jelentik.

Kérjük, ne szerelje szét a készüléket egyedül, hogy elkerülje a veszélyeket és a főzőlap károsodását.

TELEPÍTÉS

Szerelőberendezés kiválasztása

- Vágja ki a munkafelületet a rajzon látható méreteknek megfelelően. A beépítéshez és használathoz legalább 50 mm-es helyet kell hagyni a furat körül. Ügyeljen arra, hogy a munkafelület vastagsága legalább 30 mm legyen. Kérjük, válasszon hőálló munkafelület anyagot, hogy elkerülje a főzőlap hőszugárzása által okozott nagyobb deformációt. Az alábbiak szerint:

MEGJEGYZÉS: A főzőlap oldalai és a munkalap belső felületei közötti biztonsági távolságnak legalább 3 mm-nek kell lennie.

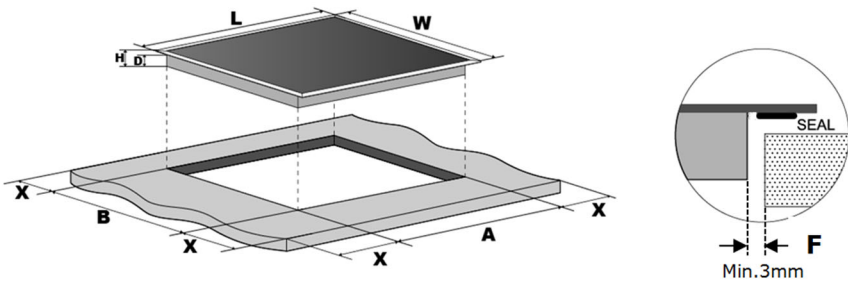

L(mm)	W(mm)	H(mm)	D(mm)	A(mm)	B(mm)	X(mm)	F(mm)
590	520	51	47	560+2 -2	480+2 -2	50 perc	3 perc



Minden körülmények között győződjön meg arról, hogy a főzőlap jól szellőzik, és a levegő bemeneti és kimeneti nyílása nincs elzárva. Győződjön meg arról, hogy a kerámia főzőlap jó állapotban van. Az alábbiak szerint.

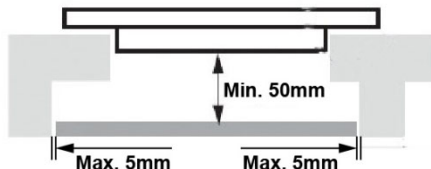

Megjegyzés: A főzőlap és a főzőlap feletti szekrény közötti biztonsági távolságnak legalább 760 mm-nek kell lennie.

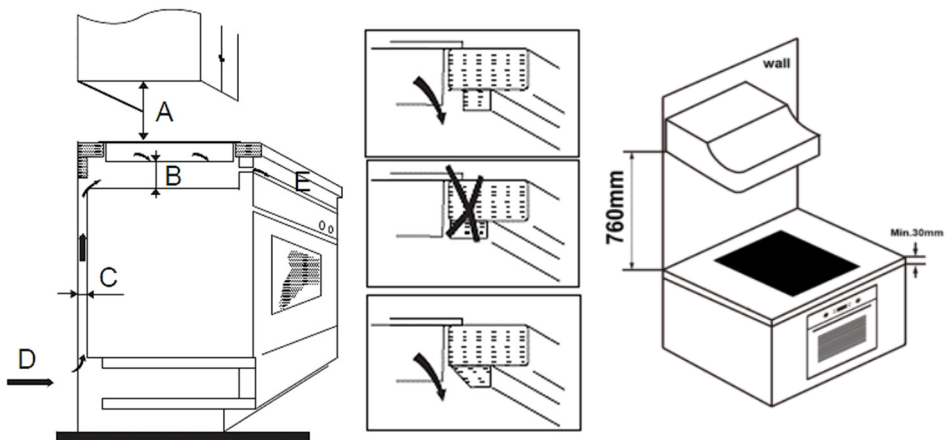

A (mm)	B (mm)	C (mm)	D	E
760	25 perc.	20 mini	Légbeömlő	Levegő kimenet 5 mm

Mielőtt megtalálná a rögzítőkonzolokat

Az egységet stabil, sima felületre kell helyezni (használja a csomagolást). Ne fejtsen ki erőt a főzőlapból kiálló kezelőszervekre.

Rögzítse a főzőlapot a munkafelülethez a beszerelés után a főzőlap alján található négy konzollal (lásd a képet). Állítsa be a konzol helyzetét a különböző munkafelület vastagságokhoz.

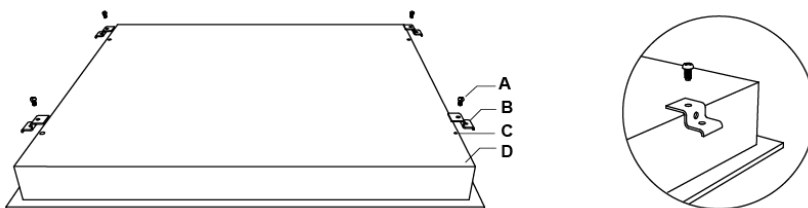

A	B	C	D
Csavar	Zárójel	Csavar lyuk	Bázis

Állítsa be a konzol helyzetét a különböző munkafelület vastagságokhoz.

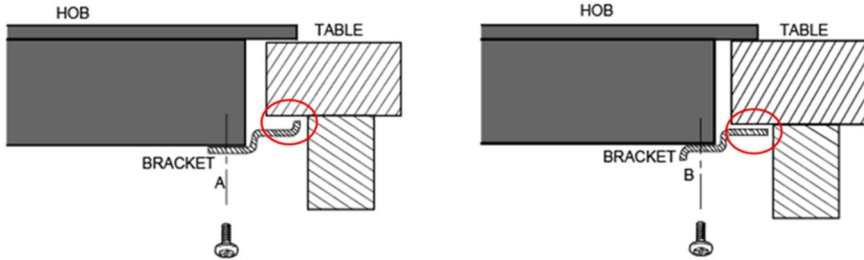

Figyelmeztetések

1. A kerámia főzőlapot szakképzett személyzetnek vagy technikusnak kell felszerelnie. Szakemberek állnak az Ön rendelkezésére. Kérjük, soha ne végezze el a műveletet egyedül.
2. A kerámia főzőlapot nem szabad hűtőberendezésekre, mosogatógépekre és forgószáritókra szerelni.
3. A kerámia főzőlapot úgy kell felszerelni, hogy a megbízhatóság növelése érdekében jobb hőszigetelés biztosítható legyen.
4. A munkafelület feletti falnak és indukált fűtési zónának ellenállnia kell a hőnek.
5. A sérülések elkerülése érdekében a szendvicsrétegnek és a ragasztónak hőállóknak kell lennie.
6. Gőztisztítót nem szabad használni.
7. Ez a kerámia csak 0,427 ohmnál nem nagyobb rendszerimpedanciájú táphoz csatlakoztatható. Ha szükséges, forduljon az ellátó hatósághoz a rendszer impedanciájával kapcsolatos információkért.

A főzőlap csatlakoztatása az elektromos hálózathoz

A tápellátást a vonatkozó szabványnak megfelelően vagy egypólusú megszakítóval kell csatlakoztatni. a csatlakozás módja az alábbiakban látható.

1. Ha a kábel megsérült vagy cseréire szorul, azt a vevőszolgálatnak kell elvégeznie a megfelelő szerszámok segítségével, hogy elkerülje a baleseteket.
2. Ha a készüléket közvetlenül a hálózatra csatlakoztatják, akkor egy omnipólusú megszakítót kell felszerelni úgy, hogy az érintkezők között legalább 3 mm-es hézag legyen.
3. A szerelőnek meg kell győződnie arról, hogy a megfelelő elektromos bekötés megtörtént, és az megfelel a biztonsági előírásoknak.
4. A kábelt nem szabad meghajlítani vagy összenyomni.
5. A kábelt rendszeresen ellenőrizni kell, és csak megfelelően képzett személy cserélheti ki.

Egyfázisú elektromos csatlakozás



Ha az Ön által választott készülék fűtőegységeinek száma nem haladja meg a 4-et, a készülék egyfázisú elektromos csatlakozással közvetlenül csatlakoztatható a hálózathoz, az alábbiak szerint

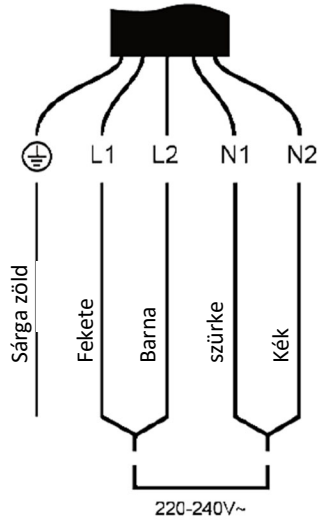

Többfázisú elektromos csatlakozás

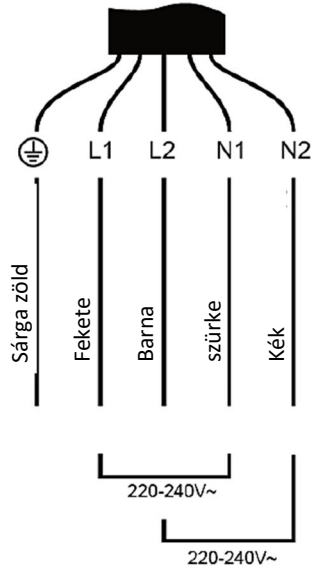
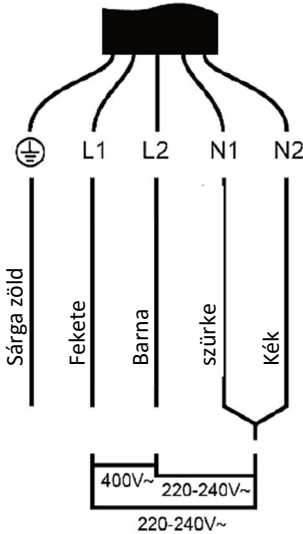

A FŐZŐLAP ALSÓ FELÜLETE ÉS TÁPKÁBELEKELLENLENNIUTÁN ELÉRHETŐTELEPÍTÉS.

MŰSZAKI ADATOK

Főzőlap	BH-04MDOVC
Főzőzóna	4 zóna
Tápfeszültség	220-240V ~ 50Hz vagy 60Hz 380-415V 3N~ 50Hz vagy 60Hz
Telepített elektromos áram	6000-7200W
Termék mérete DxSzxMa (mm)	590 x 520 x 51
Beépítési méretek AxB (mm)	560 x 480

AZ ELEKTROMOS ÉS ELEKTRONIKUS BERENDEZÉSEK ÁRTALMATLANÍTÁSA



Hogy megvédjük a környezetünket és annyira újrahasznosítsuk a nyersanyagokat, amennyire csak lehetséges, a vásárlót arra kérjük, hogy a javíthatatlan berendezést juttassa vissza a nyilvános elektromos és elektronikus begyűjtő rendszerbe.

Az áthúzott szimbólum azt jelzi, hogy ezt a terméket vissza kell juttatni egy elektromos hulladékot begyűjtő pontra, hogy a lehető legjobb nyersanyag visszanyerési folyamaton essen át.

Azzal, hogy ezt biztosítja, megakadályozza a környezetre és az emberi egészségre vonatkozó lehetséges negatív hatásokat, amelyeket egyébként a terméktől való nem megfelelő megszabadulás okozna. Ennek a terméknek az anyagainak az újrahasznosításával segít megőrizni egy egészséges környezetet és a természetes erőforrásokat.

Részletes információért az EE termékek begyűjtéséről lépjen kapcsolatba azzal a forgalmazóval, akitől a terméket vásárolta.

EU Megfelelőségi Nyilatkozat

Ez a berendezés az ide vonatkozó európai szabványoknak megfelelően lett gyártva és megfelel az összes ide vonatkozó határozatnak és szabályzásnak.



Az EU megfelelési nyilatkozat letölthető az alábbi linken:

www.msan.hr/dokumentacijaartikala

TERMÉK MEGNEVEZÉSE:

TÍPUSA:

GYÁRI SZÁMA:

VÁSÁRLÁS IDŐPONTJA:

**A TERMÉK FOGYASZTÓI
ÁRA**

KERESKEDŐ BÉLYEGZŐJE:

TISZTELT VÁSÁRLÓNK!

Köszönjük, hogy a VIVAX terméket választotta és reméljük, hogy hosszú időn keresztül elégedett lesz a választásával.

Jelen Jótállási Jegy alapján a termékre a forgalmazó (importőr) és/vagy gyártó az itt meghatározott jótállási feltételekkel jótállást vállal az alább feltüntetett termékre, mely jótállásra vonatkozó igényét a termék vásárlója, amennyiben fogyasztónak tekintendő, közvetlenül a forgalmazónál illetve a gyártó által megbízott szervíz-hálózatban érvényesítheti.

60 HÓNAP (5 év)	HŰTŐSZEKRÉNYEK, FOGYASZTÓLÁDÁK, FOGYASZTÓSZEKRÉNYEK
A jótállási nyilatkozatban meghatározott feltételek szerint	

KÉRJÜK, HOGY MIELŐTT ELKEZDENÉ HASZNÁLNI A KÉSZÜLÉKET, OLVASSA EL FIGYELMESEN A KÉSZÜLÉKHEZ MELLÉKELT HASZNÁLATI UTASÍTÁST!

Jótállási feltételek

Fogyasztók (a szakmája, önálló foglalkozása vagy üzleti tevékenysége körén kívül eljáró természetes személy – Ptk. 8.1.§ 3. pont) és Forgalmazók vonatkozásában.

1. A kötelező jótállás jogalapja és időtartama

- 1.1 A Fogyasztó és Forgalmazó közötti szerződés keretében eladott új tartós fogyasztási cikkekre („Fogyasztási cikk”) Forgalmazót jótállási kötelezettség terheli, amelynek időtartama az egyes tartós fogyasztási cikkekre vonatkozó kötelező jótállásról szóló 151/2003. (IX. 22.) Korm. rendelet 2.§ (1) bekezdése alapján 10.000,- Ft-ot elérő, de 250.000,- Ft-ot meg nem haladó eladási ár esetén 2 év, 250.000,- Ft eladási ár felett 3 év („Kötelező jótállás”) a Korm. rendelet 1. számú mellékletében felsorolt új fogyasztási cikkekre.
- 1.2 Ezen határidők elmulasztása jogvesztéssel jár.
- 1.3 A jótállási határidő a Fogyasztási cikk fogyasztó részére történő átadása, vagy ha az üzembe helyezést a Forgalmazó vagy annak megbízottja végzi, az üzembe helyezés napjával kezdődik.
- 1.4 Ha a Fogyasztó a Fogyasztási cikket az átadástól számított 6 hónapon túl helyezteti üzembe, a jótállás kezdő időpontja a Fogyasztási cikk átadásának napja.
- 1.5 A Fogyasztási cikk kijavítása esetén a jótállás időtartama meghosszabbodik a javításra átadás napjától azzal z idővel, amely alatt a Fogyasztó a Fogyasztási cikket rendeltetésszerűen nem használhatta.
- 1.6 A Kötelező jótállás Magyarország közigazgatási területére érvényes Forgalmazó vonatkozásában.

2. Vállalt jótállás

- 2.1 A Forgalmazó a Kötelező jótállás sávos, eladási árhoz kötött jótállási szabállyal szemben egységesen 5 év kötelező jótállást biztosító megoldást vállal jelen jótállási jeggyel megvásárolt Fogyasztási cikkre. A következőkben a Vállalt jótállási időn belül a jótállás szabályai megegyeznek a Kötelező jótállás szabályaival. A Vállalt jótállás Magyarország közigazgatási területére érvényes forgalmazó vonatkozásában

3. A jótállás jogosultja és kötelezettje

- 3.1. A jótállási kötelezettség teljesítése azt a vállalkozást terheli, amelyet a Fogyasztóval kötött szerződés a szerződés tárgyát képező szolgáltatás nyújtására kötelez, vagyis a Forgalmazót.
- 3.2. A jótállásból eredő jogokat a Fogyasztási cikk tulajdonosa érvényesítheti, feltéve, hogy fogyasztónak minősül.

4. A jótállásból eredő jogok érvényesítése

- 4.1. A Kötelező jótállásból eredő jogok a jótállási jeggyel érvényesíthetők. A jótállási jegy Fogyasztó rendelkezésére bocsátásának elmaradása esetén a szerződés megkötését bizonyítottnak kell tekinteni, ha az ellenérték megfizetését igazoló bizonylatot - az általános forgalmi adóról szóló törvény alapján kibocsátott számlát vagy nyugtát - a Fogyasztó bemutatja. Ebben az esetben a jótállásból eredő jogok az ellenérték megfizetését igazoló bizonylattal érvényesíthetők. Kérjük ellenőrizze, hogy az eladó vállalkozás a jótállási jegyet szabályosan töltötte-e ki, amelynek tartalmaznia kell: a vállalkozás nevét, címét; a Fogyasztási cikk azonosítására alkalmas megnevezését és típusát, gyártási számát; a gyártó nevét, címét, ha a gyártó nem azonos a vállalkozással; szerződéskötés, a Fogyasztási cikk Fogyasztó részére történő átadásának vagy - a Forgalmazó vagy közreműködője általi üzembe helyezés időpontját; a Forgalmazó bélyegzőlenyomatát és a képviselőtében eljáró személy aláírását. A jótállási jegy Fogyasztó rendelkezésére bocsátásának elmaradása, annak szabálytalan és/vagy hiányos kitöltése a Fogyasztó jogszabályból eredő, a Kötelező jótállásra vonatkozó jogait nem érinti.
- 4.2. A Vállalt jótállásból eredő jogok szabályosan kitöltött jótállási jeggyel és a számla vagy nyugta birtokában érvényesíthetők.

5. A jótállási kötelezettség

- 5.1. A jótállási kötelezettség Forgalmazót a fentiekben meghatározottak szerinti módon, a jótállási időtartamon belül érvényesített igények esetén terheli. Ha a Forgalmazó kötelezettségének a Fogyasztó felhívására - megfelelő határidőben - nem tesz eleget, a jótállási igény a felhívásban tűzött határidő eltelteitől számított három hónapon belül akkor is érvényesíthető bíróság előtt, ha a jótállási idő már eltelt. E határidő elmulasztása jogvesztéssel jár.
- 5.2. A kijavítás iránti igény a Fogyasztási cikket értékesítőnél, a vásárlás helyén, a Forgalmazó székhelyén, bármely feltehetően, fióktelepén, és a jelen jótállási utján feltüntetett javítószolgálatánál, szakszervizénél érvényesíthető.
- 5.3. Felhívjuk figyelmét, hogy a hiba felfedezése után késedelem nélkül köteles a hibát a Forgalmazóval közölni. A hiba felfedezésétől számított két hónapon belül közölt hibát késedelem nélkül közöltnek kell tekinteni. A közlés késedeleméből eredő kárt a Fogyasztó felelős.
- 5.4. A jótállásból eredő jogokat a dolog tulajdonjogának átruházása esetén az új tulajdonos érvényesítheti a Forgalmazóval szemben.

6. Az Ön jótálláson, szavatosságon alapuló jogai

- 6.1. A Fogyasztó jótállási-, szavatossági igénye alapján jogosult választásra szerint:
 - a) kijavítást vagy kicserélést igényelni, kivéve, ha a választott jótállási-, szavatossági jog teljesítése lehetetlen, vagy ha az a Forgalmazónak - másik jótállási-, szavatossági igény teljesítésével összehasonlítva - aránytalan többletköltséget eredményezne, figyelembe véve a Fogyasztási cikk hibátlan állapotban képviselt értékét, a szerződésszegés súlyát és a jótállási-, szavatossági jog teljesítésével a Fogyasztónak okozott érdeksérelmet; vagy
 - b) az ellenszolgáltatás arányos leszállítását igényelheti, vagy a hibát a Forgalmazó költségére maga kijavíthatja vagy mással kijavíttathatja, vagy a szerződéstől elállhat, ha a Forgalmazó a kijavítást vagy a kicserélést nem vállalta, e kötelezettségének az alábbiak szerinti feltételekkel nem tud eleget tenni, vagy ha a Fogyasztónak a kijavításához vagy kicsereléséhez fűződő érdeke megszűnt.
- 6.2. Felhívjuk szíves figyelmét, hogy jelentéktelen hiba miatt elállásnak nincs helye.
- 6.3. Tájékoztatjuk Önt, hogy jogosult a választott jótállási-, szavatossági jogáról másra áttérni, azonban az áttéréssel okozott költséget köteles a Forgalmazónak megfizetni, kivéve, ha az áttérésre a Forgalmazó adott okot, vagy az áttérés egyébként indokolt volt.
- 6.4. Tájékoztatjuk Önt, hogy ha a Fogyasztási cikk meghibásodása miatt a vásárlástól (üzembe helyezettől) számított három munkanapon belül érvényesít csereigényt, a Forgalmazó nem hivatkozhat a Ptk. 6:159. § (2) bekezdés a) pontja értelmében aránytalan többletköltségre, hanem köteles a Fogyasztási cikket kicserélni, feltéve, hogy a meghibásodás a rendeltetészerű használatot akadályozza.

7. A Forgalmazó jótálláson alapuló kötelezettségei

- 7.1. A Fogyasztó által bejelentett kijavítás iránti igényről jegyzőkönyvet kell felvenni, amelyben rögzíteni szükséges a Fogyasztó nevét, címét; nyilatkozatát arról, hogy hozzájárul a jegyzőkönyvben rögzített adatainak a GDPR rendeletben meghatározottak szerinti kezeléséhez; a Fogyasztási cikk pontos megnevezését, vételárát; az értékesítés, üzembe helyezés időpontját; a hiba bejelentésének időpontját; a hiba leírását; jótállási igénye alapján a Fogyasztó által érvényesíteni kívánt jogot; a jótállási igény rendezésének módját vagy az igény elutasításának indokát, illetve azt az időpontot, amikor a Fogyasztó a kijavított Fogyasztási cikket átveheti. Ha a Forgalmazó jótállási kötelezettségének a Fogyasztó által érvényesíteni kívánt jogtól eltérő módon tesz eleget, ennek indokát. A jegyzőkönyv tartalmazza, hogy a Fogyasztó íjogvita esetén a megyei (fővárosi) kereskedelmi és iparkamarák mellett működő békéltető testület eljárását is kezdeményezheti. A jegyzőkönyv másolatát haladéktalanul, igazolható módon a Fogyasztó rendelkezésére kell bocsátani.

Ha a Forgalmazó vagy a Fogyasztási cikk eladója a Fogyasztó jótállási igényének teljesíthetőségéről annak bejelentésekor nem tud nyilatkozni, álláspontjáról öt munkanapon belül, igazolható módon köteles értesíteni a Fogyasztót.

Felhívjuk szíves figyelmét, hogy a jótállási igény bejelentése nem minősül a fogyasztóvédelemről szóló törvény szerinti panasznak.

- 7.2 A Forgalmazónak törekednie kell arra, hogy a kijavítást vagy kicserélést legfeljebb tizenöt napon belül elvégezze. Ha a kijavítás vagy kicserélés a tizenöt napot meghaladja, a Fogyasztót köteles Forgalmazó értesíteni elektronikus – vagy más, átvétel igazolására alkalmas úton a kijavítás vagy csere várható időtartamáról.
- 7.3 A kijavítás során a Fogyasztási cikkbe csak új alkatrész kerülhet beépítésre.
- 7.4 A kicserélés iránti igény teljesítésekre a Fogyasztási cikk eladója, vagy a Forgalmazó a jótállási jegyen köteles feltüntetni a kicserélés tényét és időpontját.
- 7.5 Ha a kötelező jótállási időtartam alatt a Fogyasztási cikk első javítása során megállapítást nyer, hogy az nem javítható, Forgalmazó köteles azt 8 napon belül kicserélni – kivéve ha a Fogyasztó eltérően rendelkezik. Ha erre nincs lehetőség, köteles a bemutatott bizonylaton feltüntetett vételárat 8 napon belül visszatéríteni a Fogyasztónak.
- 7.6 Ha a kötelező jótállási időtartam alatt a Fogyasztási cikk háromszori kijavítást követően újra meghibásodik, a 151/2003. (IX. 22.) Korm. rendelet 5.§ (6) bekezdésébe foglalt jogkövetkezmények alkalmazandók.
- 7.7 Ha a Fogyasztási cikk kijavítására az igény közlésétől számított 30. napig nem kerül sor, a 151/2003. (IX. 22.) Korm. rendelet 5.§ (7) bekezdésébe foglalt jogkövetkezmények alkalmazandók.
A 7.5., 7.6. és 7.7 pontokban foglalt rendelkezések nem vonatkoznak többek között az elektromos kerékpárra, elektromos rollerre és quadra.
- 7.8 Felhívjuk szíves figyelmét, hogy a rögzített bekötésű, illetve a 10 kg-nál súlyosabb, vagy tömegközlekedési eszközön kézi csomagként nem szállítható Fogyasztási cikket az üzemeltetés helyén köteles a Forgalmazónak javítania. Ha a kijavítás az üzemeltetés helyén nem végezhető el, az el- és visszaszállításról a Forgalmazó köteles gondoskodni azzal, hogy a Fogyasztási cikk le- és visszaszerelése a Fogyasztó feladata. A Forgalmazó köteles Önnel egyeztetni az Ön által megadott elérhetőségek egyikén a helyszíni javítás, illetve el- és visszaszállítás időpontjáról.
- 7.9 A jótállási kötelezettség teljesítésével kapcsolatos költségek a Forgalmazót terhelik.

8. Ajtótállással kapcsolatban egyéb rendelkezések

- 8.1 A jótállási igényt a Fogyasztási cikk minden olyan hibája miatt határidőben érvényesítettnek kell tekinteni, amely a megjelölt hibát előidézte. Ha a Fogyasztó a jótállási igényét a Fogyasztási cikk - a megjelölt hiba szempontjából - elkülöníthető része tekintetében érvényesíti, az igény a Fogyasztási cikk egyéb részeire nem minősül érvényesítettnek.
- 8.2 A jótállási igény teljesítése során a Fogyasztási cikkben tárolt adatok és információk megrongálódhatnak, megsemmisülhetnek vagy elveszhetnek. Az ilyen megrongálódásért, megsemmisülésért vagy elveszésért, valamint az ebből eredő kárért a Forgalmazó a felelősségét kizárja. Ezért felhívjuk szíves figyelmét, hogy a Fogyasztási cikkben tárolt adatállomány, a beállítások mentésére, megőrzésére fordítson figyelmet.
- 8.3 A jótállás körébe nem tartozik a Fogyasztási cikk üzembe helyezése, beállítása.
- 8.4 A Fogyasztási cikk nem megfelelő módon, vagy hosszabb ideig történő tárolása annak üzembe helyezése nélkül a műszaki állapotának romlását idézheti elő.

9. A Forgalmazó jótállási kötelezettségének korlátozása, kizárása

- 9.1 Kérjük, hogy ügyeljen a Fogyasztási cikkhez csatolt használati útmutatóban foglaltak maradéktalan betartására. A Forgalmazó mentesül a jótállási kötelezettség alól, ha bizonyítja, hogy a hiba oka a nem rendeltetésszerű használat, mechanikai sérülés (leejtés, leesés), szakszerűtlen kezelés, nem megfelelő összerelés, átalakítás, helytelen tárolás, nem megfelelő feszültség használata, beázás, elemi csapás vagy az értékesítés utáni bármilyen külső behatás eredménye, továbbá ha a Fogyasztási cikket nem a jelen jótállási jegyen kijelölt javítószolgálatnál, szervizben javították.
- 9.2 Amennyiben a Fogyasztási cikken igazolására szolgáló záró matrica (plomba) található, kérjük azt ne sértsék meg, ne távolítsa el. Mielőtt olyan feliratot, vagy matricát szeretne eltávolítani a Fogyasztási cikkről, amelyet a kezelési útmutató nem jelez, kérjük konzultáljon velünk. A Fogyasztási cikk nem megfelelő tisztításából adódó meghibásodás a jótállás kizárását eredményezheti. Mivel a karbantartási munkák elvégzése, illetve elvégzetése a Fogyasztó feladatát képezi, ha a Fogyasztási cikk meghibásodására e karbantartási kötelezettség elmulasztása is közrehatott, a közrehatása arányában a fogyasztó köteles viselni a javítási költségek arányosrészét.
- 9.3 Az akkumulátor helytelen kezelése ahhoz vezethet, hogy a törvényes jótállási idő lejáratánál hamarabb is tönkreszerezhet. Az akkumulátor nem gyári töltővel való töltése, valamint nem rendeltetésszerű használata a jótállás kizárását eredményezheti.
- 9.4 Az esőben történő használat, mosás, vagy egyéb okból történt beázás miatt keletkezett károsodásra a jótállás nem terjed ki.
- 9.5 A jótállás nem vonatkozik a fogyó-kopó alkatrészek (pl. akkumulátor kapacitás, gumiabroncsok, védő-, takaróanyagok) rendszeres elhasználódására, mindez azonban nem érinti a fogyó-kopó alkatrészeknek a polgári jog fogalomhasználata szerinti hibája esetén fennálló jótállási kötelezettséget. A termék mechanikus sérülésére visszavezethető hibára a jótállás nem terjed ki.
- 9.6 A 10.000,- Ft eladási ár feletti közlekedési eszközök, így különösen, de nem kizárólagosan elektromos roller, elektromos kisautó esetében a Fogyasztási cikk maximális teherbírása összesen 100 kg. A túlterhelésből eredő károkra a jótállás nem vonatkozik.
- 9.7 A jelen főpontban meghatározott jótállás kizárása többek között érvényes a porszívók szűrői rendszeres tisztításának és karbantartásának elmaradása miatt bekövetkező meghibásodásokra. Különösen fontos, hogy a használati útmutatóban foglaltakat tartsa be.
- 9.8 Az LCD és a LED kijelzőkkel ellátott Fogyasztási cikkeken a működésükből eredendően hibás képpontok keletkezhetnek. A készülék nem tekinthető pixelhibásnak TV-k esetében, amennyiben a kijelzőn a hibás, nem működő képpontok száma 8 darabot nem haladja meg, és ezen belül a hibás, állandóan világosan égő képpontok száma a 2

darabot nem haladja meg, valamint két világos hibás képpont távolsága legalább 10 mm, és két állandóan sötétlen maradó hibás képpont távolsága legalább 10 mm. Minden más termék esetében max. 2 képpont (pixel) színelterése, vagy 1 képpont nem megfelelő működése (megjelenítési szintől független állandó világítás vagy (kiégés) miatt. A mindenkori magyar és nemzetközi szabványoknak megfelelő, a specifikáción belüli képpont-hibákért nem áll fenn jótállási kötelezettsége Forgalmazónak.

Vonatkozó jogszabályok:

- a Polgári Törvénykönyvről szóló 2013. évi V. törvény
- az egyes tartós fogyasztási cikkekre vonatkozó kötelező jótállásról szóló 151/2003. (IX. 22.) Korm. rendelet
- a fogyasztó és vállalkozás közötti szerződés keretében eladott dolgokra vonatkozó szavatossági és jótállási igények intézésének eljárási szabályairól szóló 19/2014. (IV. 29.) NGM rendelet (18/2020. (VI.12.) ITM rendelet)
- a fogyasztási cikkek adásvételének és a kapcsolódó jótállásnak egyes vonatkozásairól szóló, 1999. május 25- i 1999/44/EK európai parlamenti és tanácsi irányelv

A termékekre vonatkozó megfelelési nyilatkozatot és az eredeti Megfelelési Nyilatkozat másolatát (EU Declaration of Conformity) egyszerűen letöltheti a a gyártó weboldaláról: <http://doc.msan.hr/dokumentacijaartikala/>

Gyártó: M SAN Grupa d.o.o., Dugoselska ulica 5, 10372 Rugvica, Zagreb, Croatia.

Tel: +385 1 3654961 , E-mail: helpdesk@msan.hr Web: www.msan.hr

Márkaszervíz:

TOOLTECHNIC KFT

Vaskapu utca 10-14,

1095 Budapest.

Tel: +361/ 330-4465

E-mail: ugyfelszolgalat@tooltechnic.net

Web: <http://tooltechnic.net/>

Megyei (fővárosi) kereskedelmi és iparkamarák mellett működő békéltető testület elérhetősége:

<https://www.bekeltetes.hu/>

JAVÍTÁSRA FELVÉVE:		
JAVÍTÁS ELKÉSZÜLT:		
JAVÍTÁSRA FELVÉVE:		
JAVÍTÁS ELKÉSZÜLT:		
JAVÍTÁSRA FELVÉVE:		
JAVÍTÁS ELKÉSZÜLT:		

Jótállási napló	1	2	3
Bejelentés időpontja			
Visszaadási időpontja			
Bejelentett hiba			
Javítás módja			
Jótállás új határideje			
Munkalapszám			

Kicserélés esetén töltendő ki!

Kicserélés történt, amelynek időpontja:

**PRODUCT FICHE (EN) / INFORMACIJSKI LIST (HR) / INFORMATIVNI LIST (SRB) /
ИНФОРМАТИВЕН ЛИСТ (MAK) / INFORMACION GUIDE (AL) / PODATKOVNA KARTICA (SL)
/ INFORMAČNÍ LIST (CZ) / INFORMAČNÝ LIST (SK) / KARTE PRODUKTU (PL) / ПРОДУКТОВ
ФИШ (BG) / TERMÉKISMERTETŐ ADATLAP (HU) / DATENBLATT (DE) / PRESCRIZIONI
RELATIVE ALLE INFORMAZIONI (IT) / INFORMATIE-EISEN (NE) / CERINȚE PRIVIND
INFORMAȚIILE (RO)**

MODEL: BH-04MDOVC

1	PRODUCT FICHE	INFORMACIJSKI LIST	
2	Brand	Robna marka	VIVAX
3	Model Identification	Naziv modela	BH-04MDOVC
4	Hob Type (Elec.=Electric, Gas, Mix)	Vrsta Ploče za kuhanje (Elec.=Električna, Gas=Plinska, Mix=Kombinirana)	Elec.
5	Number of cooking zones and/or areas	Broj zona i/ili površina za kuhanje	4
6	Heating technology (induction cooking zones and cooking areas, radiant cooking zones, solid plates)	Tehnologija zagrijavanja (Induction = indukcijske zone za kuhanje i površine za kuhanje, Radiant = isijavajuće zone za kuh., Solid = čvrste plohe)	Radiant
7	For circular cooking zones or area: diameter of useful surface area per electric heated cooking zone, rounded to the nearest 5mm (cm) (El.plate1/El.plate2/El.plate3/El.plate4)	Za kružne zone ili površine za kuhanje: promjer iskoristive površine po električnoj zoni za kuhanje, zaokružena na najbližih 5 mm (cm) (El.ploča1/El.ploča2/El.ploča3/El.ploča4)	23,0 cm 16,5 cm 27,0*16,5 cm 16,5 cm
8	For non-circular cooking zones or areas: length and width of useful surface area per electric heated cooking zone or area, rounded to the nearest 5 mm (cm)	Za nekrugne zone ili površine za kuhanje: dužina i širina iskoristive površine po električnoj zoni ili površini za kuhanje, zaokružena na najbližih 5 mm. (cm)	-
9	Energy consumption $EC_{\text{electric cooking}}$ per cooking zone or area calculated per kg (Wh/kg) (El.plate1/El.plate2/El.plate3/El.plate4) *	Potrošnja energije $EC_{\text{kuhanje na električnu energiju}}$ po zoni ili površini za kuhanje izračunana po kg (Wh/kg) (El.ploča1/El.ploča2/El.ploča3/ El.ploča4) *	185,7 Wh/kg 173,7 Wh/kg 195,8 Wh/kg 178,7 Wh/kg
10	Energy consumption $EC_{\text{electric hob}}$ for electric cooking calculated per kg (Wh/kg) *	Potrošnja energije $EC_{\text{električna ploča za kuhanje}}$ za ploču za kuhanje izračunana po kg (Wh/kg) *	183,5 Wh/kg
11	Number of gas fired burners	Broj plinskih plamenika	-
12	Energy efficiency per gas burner $EE_{\text{gas burner}}$ ** Gas burner1/Gas burner2/Gas burner3/Gas burner4	Energetska učinkovitost po plinskom plameniku $EE_{\text{plinski plamenik}}$ ** Plamenik1/Plamenik2/Plamenik3/Plamenik4	-
13	Energy efficiency for the gas hob $EE_{\text{gas hob}}$ **	Energetska učinkovitost plinske ploče za kuhanje $EE_{\text{plinska ploča za kuhanje}}$ **	-

* For Electric Hob only / Samo za električnu ploču

** For Gas-fired Hob only / Samo za plinsku ploču

	Polski	Български	Magyar
1	KARTE PRODUKTU	Продуктов фиш	TERMÉKISMERTETŐ ADATLAP
2	Комерцијална марка	Име на марката	Védjegye
3	Identifikator modelu	Код за разпознавање на модела	Modell név
4	Тип плиты грејнеј (Електромагнетни. = Електрични, гас = гас, Микс = łączny)	Тип на котлона (Elec. = Elektryczny, Gas = Gaz)	A tűzhely típusa ((Elec. = Elektromos, Gas = Gáz, Mix=Kombinált))
5	Liczba pól lub obszarów grzejnych	Брой на газозите горелки	A főzőfelületek és/vagy főzőlapok száma
6	Technologia grzejna (indukcyjne pola lub obszary grzejne, promiennikowe pola grzejne, płyty lite)	Техника на нагривање (Induction = (индукциони зони и плочи за готвење, Radiant = зони за готвење с лъчиста енергија, Solid = масивни плочи)	A hő előállításának elve (Radiant =indukciós főzőfelület/főzőlap, Solid=hőszugárzós főzőfelület, tömör lemez)
7	W przypadku owalnych pól lub obszarów grzejnych: średnica powierzchni użytkowej dla każdego pola grzejnego elektrycznego, w zaokrągleniu do 5 mm (cm) (El.Plyta1/El.Plyta2/El.Plyta3/El.Plyta4)	За крѓли електрически зони за готвење: дијаметр на полезната плоча на една зона за готвење с електрично нагривање, закръглен с точност до 5 mm (Ел. Плоча 1 / Ел. Плоча 2 / Ел. Плоча 3 / Ел. Плоча 4)	A kör alakú főzőfelületekre és főzőlapokra: a hasznos felület átmérője minden egyes elektromos főzőfelületre, 5 mm-re kerekítve (Elektr. panel1 / Elektr. panel2 / Elektr. panel3 / Elektr. panel4)
8	W przypadku nieowalnych pól lub obszarów grzejnych: długość i szerokość powierzchni użytkowej dla każdego elektrycznego pola lub obszaru grzejnego, w zaokrągleniu do 5 mm (cm)	За некръгли електрически зони или плочи за готвење: дљжина и широчина на полезната плоча на една електрическа зона или плоча за готвење с електрично нагривање, закръглени с точност до 5 mm (cm)	A nem kör alakú főzőfelületekre és főzőlapokra: a hasznos felület hossza és szélessége minden egyes elektromos főzőfelületre vagy főzőlapra, 5 mm-re kerekítve
9	Zużycie energii EC _{electric cooking} dla każdego pola lub każdego obszaru grzejnego w przeliczeniu na kilogramy (Wh/kg) (El.Plyta1/El.Plyta2/El.Plyta3/El.Plyta4) *	Консумација на енергија на една електрическа зона или плоча за готвење, отнесена към един kg (Wh/kg) * (Ел. Плоча1 / Ел. Плоча2 / Ел. Плоча3 / Ел. Плоча4)	Egy kilogrammra vetített energiafogyasztás főzőfelületenként, illetve főzőlaponként EC _{electric cooking} kg (Wh/kg) (Elektr. Panel1 / Elektr. panel2 / Elektr. Panel3 / Elektr. panel4) *
10	Zużycie energii EC _{electric hob} przez płytę grzejną w przeliczeniu na kg (Wh/kg) *	Консумација на енергија EC _{ел.готвење} на една електрическа зона или плоча за готвење, отнесена към един kg (Wh/kg) *	A tűzhely egy kilogrammra vetített energiafogyasztása EC _{electric hob} (Wh/kg) *
11	Liczba palników gazowych	Брой на газозите горелки	A gázégők száma
12	Ефективност енергетична для каждого палника газового EE _{gas burner} ** Палник газовой1/Палник газовой2/Палник газовой3/Палник газовой4	Енергийна ефективност на (една)газова горелка EE _{газова горелка} ** газова горелк1 / газова горелк2 / газова горелк3 / газова горелк4	Енергиятаефективност EE _{gas burner} ** Gázégő1/Gázégő2/Gázégő3/Gázégő4
13	Ефективност енергетична плиты грејнеј газовой EE _{gas hob} **	Енергийна ефективност на газозия котлон EC _{газоб} котлон **	A gáztűzhely energiahatékonysága EE _{gas burner} **

	Deutsch	Italiano	Nederlands
1	DATENBLATT	Prescrizioni relative alle informazioni	Informatie-eisen
2	Name oder Warenzeichen des Lieferanten	Marchio	Merk
3	Modellname	Identificazione del modello	Modelidentificatie
4	Art der Kochmulde (Elec.=Elektrisch, Gas = Gas, Mix = Kombiniert)	Tipo di piano cottura (Elec. = Elettrico, Gas, Misto)	Type kookplaat (elektrisch = elektrisch, gas, mix)
5	Anzahl der Kochzonen und/oder Kochflächen	Numero di zone e / o aree di cottura	Aantal kookzones en / of gebieden
6	Heiztechnik (Induktionskochzonen und-kochflächen, Strahlungskochzonen, Kochplatten), Radiant = Strahlungskoch-zonen, Solid = Kochplatten)	Tecnologia di riscaldamento (zone cottura e zone cottura a induzione, zone cottura radianti, piastre solide)	Verwarmingstechniek (inductiekookzones en kookzones, stralingskookzones, stevige platen)
7	Bei kreisförmigen Kochzonen oder -flächen: Durchmesser der nutzbaren Oberfläche für jede elektrisch beheizte Kochzone: Kochzone1 / Kochzone2 / Kochzone3 / Kochzone4)	Per zone o aree di cottura circolari: diametro della superficie utile per zona di cottura a riscaldamento elettrico, arrotondato al 5mm (cm) più vicino (El.plate1 / El.plate2 / El.plate3 / El.plate4)	Voor ronde kookzones of -gebied: diameter van nuttig oppervlak per elektrisch verwarmde kookzone, afgerond op de dichtstbijzijnde 5 mm (cm) (El.plate1 / El.plate2 / El.plate3 / El.plate4)
8	Bei nicht kreisförmigen Kochzonen oder -flächen: Länge und Breite der nutzbaren Oberfläche für jede elektrisch beheizte Kochzone und jede elektrisch beheizte Kochfläche (cm)	Per zone o aree di cottura non circolari: lunghezza e larghezza della superficie utile per zona o area di cottura riscaldata elettricamente, arrotondata ai 5 mm (cm)	Voor niet-ronde kookzones of -gebieden: lengte en breedte van het nuttige oppervlak per elektrisch verwarmde kookzone of -gebied, afgerond op de dichtstbijzijnde 5 mm (cm)
9	Energieverbrauch je Kochzone oder -fläche je kg EC _{electric cooking} (Wh/kg) (Kochzone1/Kochzone2/Kochzone3/ Kochzone4) *	Consumo energetico EC _{cottura elettrica} per zona o area di cottura calcolata per kg (Wh / kg) (El.plate1 / El.plate2 / El.plate3 / El.plate4) *	Energieverbruik CE _{elektrisch koken} per kookzone of - oppervlak berekend per kg (Wh / kg) (El.plate1 / El.plate2 / El.plate3 / El.plate4) *
10	Energieverbrauch der Kochmulde je kg (EC _{electric hob}) (Wh/kg) *	Consumo energetico EC _{piano cottura elettrica} per zona o area di cottura calcolata per kg (Wh / kg) *	Energieverbruik CE _{elektrische kookplaat} voor elektrisch koken berekend per kg (Wh / kg) *
11	Anzahl der Gasbrenner	Numero di bruciatori a gas	Aantal gasgestookte branders
12	Energieeffizienz je Gasbrenner EE _{gas burner} ** Gasbrenner1/Gasbrenner2/Gasbrenner3/Gasbrenner4	"Efficienza energetica per bruciatore a gas Bruciatore EE _{gas burner} ** Bruciatore a gas 1 / Bruciatore a gas 2 / Bruciatore a gas 3 / Bruciatore a gas 4 "	Energie-efficiëntie per gasbrander EE _{gasbrander} ** Gasbrander 1 / Gasbrander 2 / Gasbrander 3 / Gasbrander 4 "
13	Energieeffizienz der Gaskochmulde EE _{gas hob} **	Efficienza energetica per il piano cottura a gas Piano cottura EE _{gas hob} **	Energie-efficiëntie voor de gaskookplaat EE _{gaskookplaat} **



VIVAX