

VIVAX

Simply good.

BH-04MFZIN

CZ

Návod na použitie

Záručná listina / Zoznam servisov



Indukční vestavná varná deska BH-04MFZIN

Velikost produktu: 590 x 520 x 55 mm

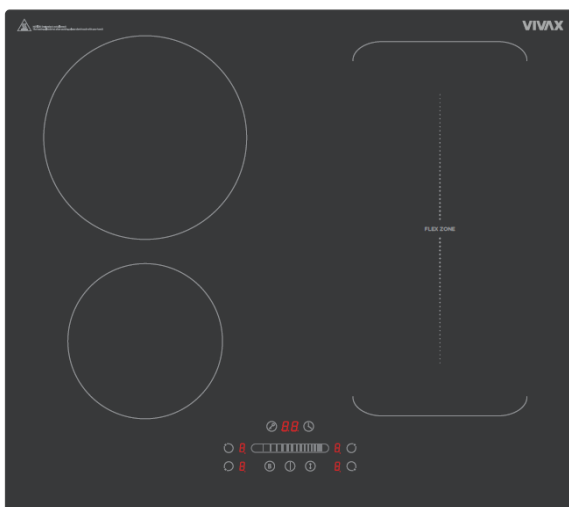

Vážený zákazníku,

Díly výplně balení (plastové sáčky, polystyrén apod.) Nesmí být ponechány v dosahu dětí, protože jsou potenciálně nebezpečné. Obaly prosím zlikvidujte vhodným způsobem.

Z tohoto důvodu vám doporučujeme, abyste si před uvedením produktu do provozu pozorně přečetli celou příručku a uchovali si ji z důvodu potřeby budoucí reference. Pokud zařízení prodáváte třetí osobě, předejte novému vlastníkovi tuto příručku, aby se dokázal seznámit s funkcemi zařízení a varováními, které se týkají bezpečného používání zařízení.

Varování: Všechny naše spotřebiče jsou určeny pouze na domácí, ne na komerční použití.

TENTO SPOTŘEBIČ MÁ INSTALOVAT V SOULADU S PLATNÝMI PŘEDPISY A POUŽÍVAT SE POUZE v dobře větraných prostorách. PŘED INSTALACÍ NEBO POUŽITÍM TOHOTO SPOTŘEBIČE SI PŘEČTĚTE POKYNY

UPOZORNĚNÍ: ÚDRŽBA (Keramická deska)

Na varné desce nenechte připálit cukr, omáčky nebo džusy.

Může to způsobit POŠKOZENÍ povrchu skla nebo dokonce povrch skla roztavit, případně ztížit následné čištění!

Změna barvy skla je normální a nemá žádný vliv na pracovní výkon.



DŮLEŽITÉ A BEZPEČNOSTNÍ

UPOZORNĚNÍ

Tento spotřebič splňuje normy elektromagnetické bezpečnosti.

Osoby s kardiostimulátorem nebo jinými elektrickými implantáty (jako jsou inzulínové pumpy) se však musí před použitím tohoto zařízení poradit se svým lékařem nebo výrobcem implantátu, aby se ujistili, že jejich implantáty nebudou ovlivněny elektromagnetickým polem.

Nedodržení této rady může mít za následek smrt.

V blízkosti spotřebiče nepokládejte ani nenechávejte žádné zmagnetizovatelné předměty (např. kreditní karty, paměťové karty) nebo elektronická zařízení (např. počítače, MP3 přehrávače), protože mohou být ovlivněny jeho elektromagnetickým polem.

- **UPOZORNĚNÍ:** Toto zařízení musí být uzemněno!
- Potřebné informace o výkonu a spotřebě pro vašeho vařiče naleznete na typovém štítku, který se nachází za spotřebičem.
- Před instalací spotřebiče se ujistěte, že je napájení vypnuté.
- Pokud je napájecí kabel poškozen, musí jej vyměnit výrobce, jeho autorizovaný servis nebo podobné kvalifikované osoby, čímž se před riziky.
- Udržujte elektrický kabel vašeho sporáku v dostatečné vzdálenosti od horkých oblastí; nenechte se ho dotýkat spotřebiče. Kabeláž chraňte před ostrými hranami a vyhřívanými povrchy.
- Při používání tohoto spotřebiče se v místnosti vytváří vlhkost a teplo; dbejte na to, aby byla vaše kuchyně dobře větraná.
- Dlouhodobé intenzivní používání přístroje může vyžadovat dodatečné větrání, například otvor, který zvyšuje hladinu mechanického větrání, pokud je přítomno.

- Když je vaříč horký, nikdy se ho nedotýkejte rukou.
- Toto zařízení je určeno pouze k vaření. Nesmí se používat pro jiné účely, například na vytápění místností. Všechny naše spotřebiče jsou určeny pouze na domácí, ne na komerční použití.
- Předtím, než začnete přístroj používat, odsuňte od něho závěsy, papír nebo jiné hořlavé předměty. Hořlavé předměty neuchovávejte v blízkosti přístroje.
- Tento spotřebič mohou používat děti ve věku od 8 let a osoby se sníženými fyzickými, smyslovými nebo duševními schopnostmi nebo s nedostatkem zkušeností a znalostí, a to pouze v případě, že jsou pod dohledem nebo jsou poučeny o bezpečném používání spotřebiče a rozumí rizikům s tím spojeným .
- Děti si se spotřebičem nesmějí hrát.
- Uživatelské čištění a údržbu nesmějí provádět děti, pokud nejsou pod dohledem.
- Při použití vaříče používejte rukavice. Nedotýkejte se horkých povrchů.
- Vaříč nepoužívejte v potenciálně výbušném prostředí.
- Pokud je proudová pojistka ve vaší instalaci s kapacitou nižší než 16 Amp, nechte si namontovat pojistku 16Amp kvalifikovaným elektrikářem.
- Při používání trouby mohou být některé její části horké; děti by měly být vždy mimo dosah a pod dohledem.
- Nestříkejte studenou vodu na plech nebo do vnitřku trouby dokud je povrch spotřebiče ještě horký. Následně stoupající pára může způsobit popáleniny a náhlá výměna teploty může způsobit poškození povrchu spotřebiče
- **UPOZORNĚNÍ:** Přístupné části se mohou během používání zahřát. Malé děti by neměly být v blízkosti.
- **UPOZORNĚNÍ:** Spotřebič a jeho přístupné části se během používání zahřívají. Je třeba dbát na



to, abyste se nedotkli topných těles. Děti mladší 8 let musí být mimo dosah a pod nepřetržitým dohledem.

- K čištění skla dvířek trouby nepoužívejte drsné abrazivní čisticí prostředky nebo ostré kovové škrabky, protože by mohly poškrábat povrch, který by mohl způsobit rozbití skla.
- Na hořáky nebo elektrické varné desky byste neměli klást nestabilní nebo zdeformované nádoby, čímž předejdete jejich převrácení a případnému následnému zranění.
- Pokud je proudová pojistka ve vaší instalaci nižší než 32 A, nechte si kvalifikovaným elektrikářem namontovat 32 A pojistku. (Pouze pro modely se 4 plotnami)
- Toto zařízení je vyrobeno v souladu s bezpečnostními předpisy. Nesprávné použití může způsobit újmu na zdraví i majetku.
- Sporák musí být napájen prostřednictvím vhodného dvoupólového oddělovacího spínače, který má od sebe oddělené kontakty minimálně 3 mm na všech pólech a umístěn na snadno přístupném místě vedle jednotky.
- Děti by měly být pod dozorem, aby se zajistilo, že si se spotřebičem nebudou hrát. Nikdy jim nedovolte si se spotřebičem hrát.
- Sporák může být umístěn v kuchyni, kuchyni / jídelně nebo obývacím pokoji, ale ne v místnosti s vanou nebo sprchovým koutem.
- **UPOZORNĚNÍ:** Skleněné víka se při zahřívání mohou rozbít. Před zavřením víka všechny hořáky vypněte. Před zavřením víka nechte povrch varné desky vychladnout! Před otevřením by měly být z víka odstraněny jakékoliv pozůstatky z rozlité produktů. Po použití vypněte varnou desku jejím ovládáním a nespolehejte na detektor hrnce.
- Do trouby nevkládejte hořlavé a výbušné kapaliny nebo teplem deformovatelné materiály, čímž předejdete možnému riziku nebezpečí, i když přístroj nepoužíváte.
- Chléb se může při příliš dlouhé opékání vznítit. Během opékání a vaření je nezbytný nepřetržitý dohled.



- **UPOZORNĚNÍ:** Na proces vaření je třeba dohlížet. Na krátkodobý proces vaření je třeba dohlížet neustále.
- **UPOZORNĚNÍ:** Před čištěním, údržbou nebo přístupem k svorkám musí být odpojeny všechny napájecí obvody.
- **UPOZORNĚNÍ:** Vaření na varné desce s tukem nebo olejem bez neustálého dozoru může být nebezpečné a může způsobit požár. **NIKDY** se nepokoušejte uhasit oheň vodou. V první řadě přístroj vypněte a pak plamen zakryjte např. věkem nebo protipožární přikrývkou (vlhkou kuchyňskou utěrkou).
- **UPOZORNĚNÍ:** Nebezpečí požáru: předměty neskladujte na varných plochách.
- **UPOZORNĚNÍ:** Pokud je povrch popraskaný, přístroj vypněte. Předejdete tak úrazu elektrickým proudem
- Spotřebič není určen pro provoz pomocí externího časovače nebo samostatným systémem dálkového ovládání
- **UPOZORNĚNÍ:** Tento spotřebič není určen k použití osobami (včetně dětí) se sníženými fyzickými, smyslovými nebo duševními schopnostmi nebo s nedostatkem zkušeností a znalostí, pokud na nejsou pod dozorem nebo nebyly instruovány o používání spotřebiče. Za jejich bezpečnost odpovídá odpovědná osoba.
- Děti by měly být pod dozorem, aby se zajistilo, že si se spotřebičem nebudou hrát.
- Nikdy nepokládejte prázdnou pánev na hořák nebo elektrický panel, který je v provozu.
- Na povrch varné desky by se neměly umisťovat kovové předměty, jako jsou nože, vidličky, lžíce a zátky, protože by se mohly zahřát.
- **UPOZORNĚNÍ:** Skleněná keramická deska se může poškodit předměty, které na ni spadnou.
- Pokud je povrch popraskaný, přístroj vypněte. Předejdete tak úrazu elektrickým proudem, protože povrch varné desky ze sklokeramiky nebo podobného materiálu chrání před kabeláží pod napětím.

- Nepokoušejte se přístroj sami opravovat, obraťte se na autorizované servisní středisko. Kontaktujte autorizované servisní středisko a trvejte na použití originálních náhradních dílů.
- Nepoužívejte parní čistič.

POZICE SPOTŘEBIČE

Než začnete přístroj používat si pozorně přečtete kapitolu "**DŮLEŽITÉ A BEZPEČNOSTNÍ UPOZORNĚNÍ!**"

Před použitím desky varné desky odstraňte ze sporáku všechny hořlavé pásky, pěnový polystyren nebo jakékoliv jiné obalové materiály. Z přístroje rovněž vyberte púoužívateľskú príručku a jiné hořlavé materiály.

Spotřebič se nesmí instalovat v blízkosti dekorativních dveří nebo skříněk aby nedošlo k přehřátí.

Toto zařízení by mělo být používáno až po instalaci do kuchyňské skřínky nebo podstavce.

Po instalaci umožněte odpojení spotřebiče přístupnou zástrčkou nebo zapojením do pevného vedení.

Možné provozní zvuky vašeho indukčního sporáku:

- **Praskání** může být způsobeno kuchyňským náčiním vyrobeným z různých materiálů (typ konstrukce).
- **Hvízdání** může být způsobeno použitím jedné nebo více varných zón na vysoký stupeň ohřevu a nádobím vyrobeným z různých materiálů (typ konstrukce).
- **Hučení** může být způsobeno použitím vysokého stupně ohřevu.
- **Klikání** může být občas slyšet během elektronických spínacích operací.
- **Syčení a hučení** může být občas slyšet, když je ventilátor v chodu.

Tyto popsané zvuky jsou normální a neznamenají závadu

HLAVNÍ ČÁSTI

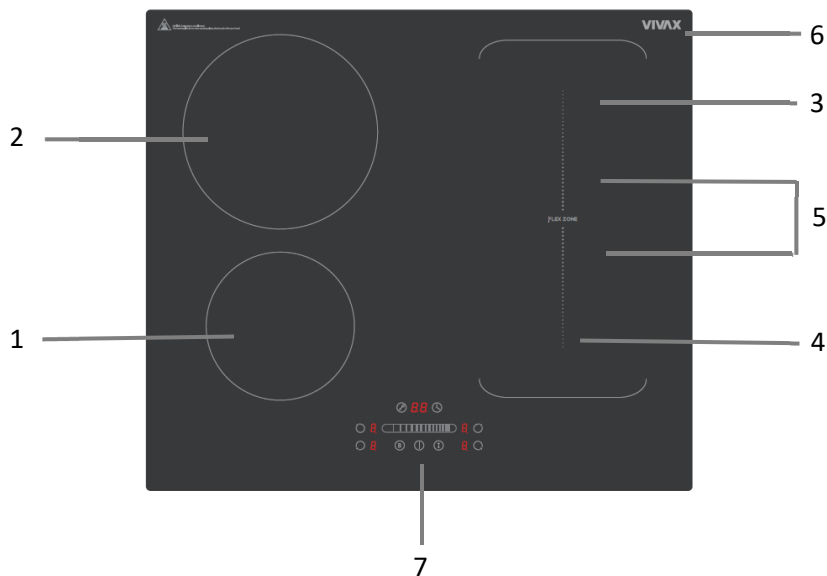

1. Max. 1400/1500W zóna
2. Max. 2400/2600W zóna
3. Max. 1800/2000W zóna
4. Max. 1800/2000W zóna
5. Max. 3000/3600W zóna
6. Skleněná deska
7. Ovládací panel

OVLÁDACÍ PANEL

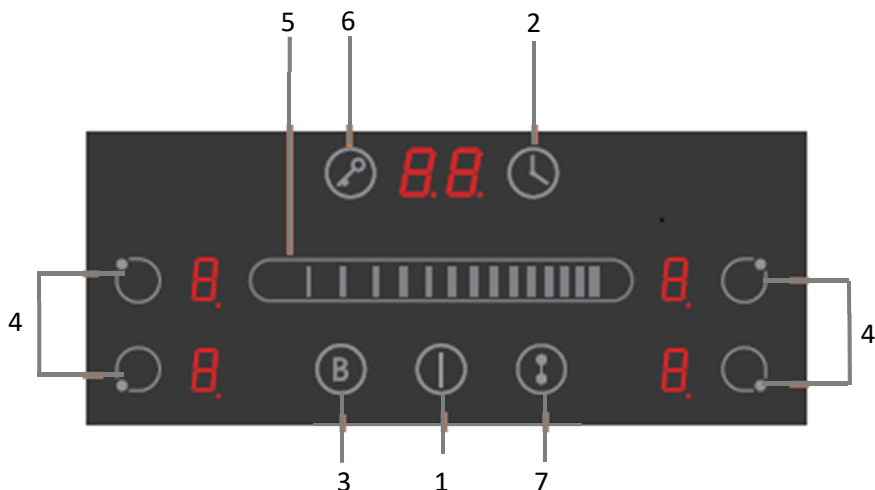

1. Ovládání zapnutí/vypnutí
2. Ovládání časovače
3. Posílit
4. Ovládání výběru topné zóny
5. Dotykové ovládání posuvníku napájení / časovače
6. Ovládání zámku kláves
7. Flexibilní ovládání oblasti

JAK FUNGUJE INDUKČNÍ VARNÁ DESKA

Indukční vaření je bezpečná, pokročilá, efektivní a ekonomická technologie vaření. Funguje tak, že elektromagnetické vibrace generují teplo přímo v pánvi, spíše než nepřímo ohříváním skleněného povrchu. Sklo se zahřeje jen proto, že se nakonec zahřeje pánev.

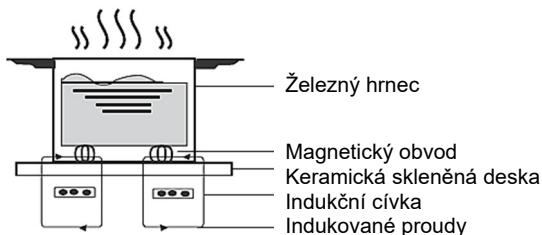

POUŽITÍ VAŘIČE

DOTYKOVÉ OVLÁDÁNÍ

- Ovládací prvky reagují na dotyk, takže nemusíte vyvíjet žádný tlak.
- Použijte bříško prstu, ne jeho špičku.
- Při každém zaregistrování dotyku uslyšíte pípnutí.
- Ujistěte se, že ovládací prvky jsou vždy čisté, suché a že je nezakrývá žádný předmět (např. nádobí nebo hadřík). Dokonce i tenký film vody může znesnadnit ovládání ovládacích prvků.

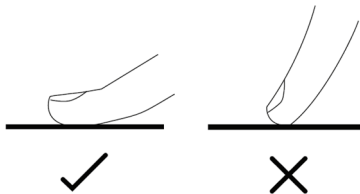

VÝBĚR SPRÁVNÉHO NÁDOBÍ



VAROVÁNÍ

Používejte pouze nádobí se dnem vhodným pro indukční vaření. Hledejte symbol indukce na obalu nebo na dně pánve.

Provedením můžete zkontrolovat, zda je vaše nádobí vhodné magnetický test.

Posuňte magnet směrem k dnu pánve. Pokud ano přitahuje, pánev je vhodná na indukci.



- **Pokud nemáte magnet:**
 1. Nalijte trochu vody do pánve, kterou chcete zkontrolovat.
 2. Pokud se na displeji zobrazení neblíká a voda se zahřívá, pánev je vhodná.
- **Nádobí vyrobené z následujících materiálů není vhodné:**
 - Čistá nerezová ocel
 - Hliníkové popř Měď bez magnetické základny
 - Skleněné nádobí
 - Dřevěné nádobí
 - Porcelánové, keramické a kameninové nádobí.
- jáFferomagnetická část zakrývá dno pánve jen částečně, zahřeje se pouze feromagnetická oblast, zbytek dna nemusí mít dostatečnou teplotu pro vaření.
- Pokud feromagnetická oblast není homogenní, ale obsahuje jiný materiál, jako je hliník, může to ovlivnit zahřívání a detekci pánve.
- Pokud je dno pánve podobné obrázkům níže, pánev nemusí být detekována.



- Nepoužívejte nádobí se zubatými okraji nebo zakřiveným dnem.



- Ujistěte se, že dno vaší pánve je hladké, dosedá rovně na sklo a má stejnou velikost jako varná zóna. Vždy vystředte pánvev na varné zóně.

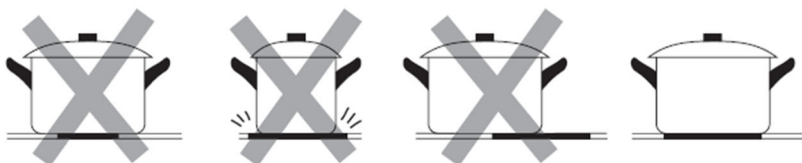

- Pánve vždy zvedněte ze sklokeramické varné desky – neklouzejte, protože by mohly poškrábat sklo.

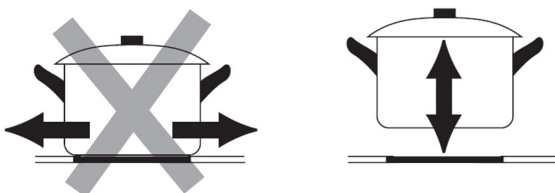

Varné zóny jsou až do limitu automaticky přizpůsobeny průměru pánve. Dno této pánve však musí mít minimální průměr podle příslušné varné zóny.

Chcete-li dosáhnout nejlepší účinnosti vaší varné desky, umístěte pánvev do středu varné zóny



Varná zóna	Průměr dna indukčního nádobí	
	Minimum (mm)	Maximum (mm)
160 mm	120	160
180 mm	140	180

Detekce malých článků

Při nevhodné velikosti nebo nemagnetické pánvi (např. hliník) nebo nějaké jiné drobnosti (např. nůž, vidlička, klíč) byl ponechán na varné desce, varná deska se automaticky přepne do pohotovostního režimu 1 minuta. Ventilátor zůstane vaře na indukční desce další 1 minutu.

ZAČNĚTE VAŘIT

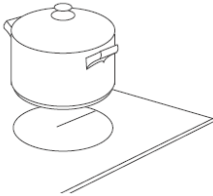
Po zapnutí jednou pípne bzučák, všechny indikátory se na 1 sekundu rozsvítí a poté zhasnou, což znamená, že sklokeramická varná deska vstoupila do pohotovostního režimu.

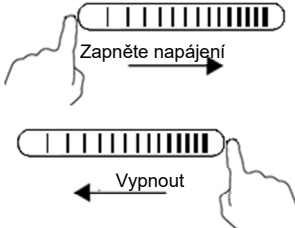
<p>Dotkněte se tlačítka ON/OFF po dobu tří sekund.</p> <p>Po zapnutí jednou pípne bzučák, všechny displeje zobrazí „-“ nebo „- -“, což znamená, že indukční varná deska vstoupila do pohotovostního režimu.</p>	
<p>Umístěte vhodnou nádobu na varnou zónu, kterou chcete použít.</p> <p>Ujistěte se, že dno pánve a povrch varné zóny jsou čisté a suché.</p>	
<p>Dotkněte-li se ovladače výběru topné zóny, začne blikat indikátor vedle tlačítka.</p>	
<p>Upravte nastavení teploty dotykem posuvného ovladače.</p> <ul style="list-style-type: none"> • Pokud nezvolíte stupeň ohřevu do 1 minuty, sklokeramická deska se automaticky vypne. Budete muset začít znovu od kroku 1. • Teplotu můžete změnit kdykoli během vaření. • Úroveň výkonu můžete upravit od 0 do 9 pomocí posuvného ovladače. 	

Pokud displej bliká $\cong \text{U} \cong$ s nastavením teploty

To znamená, že:





- Nepoložili jste pánev na správnou varnou zónu
- Pánev, kterou používáte, není vhodná pro indukční vaření
- Pánev je příliš malá nebo není správně vycentrována na varné zóně.

Nedochází k ohřívání, pokud na varné zóně není vhodná nádoba.

Displej se poté automaticky vypne 1 minut, pokud na něj není položena vhodná pánev.

DOKONČIT VAŘENÍ

Po zapnutí jednou pípne bzučák, všechny indikátory se na 1 sekundu rozsvítí a poté zhasnou, což znamená, že varná deska vstoupila do pohotovostního režimu.

<p>Dotkněte se ovladače výběru topné zóny, kterou chcete vypnout.</p>	
<p>Vypněte varnou zónu dotykem posuvníku na "I". Ujistěte se, že se na displeji zobrazuje „0“.</p>	
<p>Vypněte celou varnou desku dotykem ovladače ON/OFF.</p>	
<p>Pozor na horké povrchy Hzobrazí, která varná zóna je horká na dotek. Zmizí, když povrch vychladne na bezpečnou teplotu. Může být také použit jako funkce úspory energie, pokud chcete ohřívat další pánve, použijte varnou desku, která je ještě horká.</p>	

FUNKCE BOOST

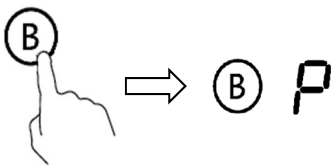
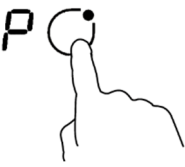
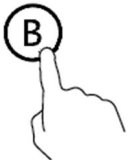
Aktivujte funkci zesílení	
Dotkněte se ovladače výběru topné zóny	
Dotykem ovladače zesílení " B ", indikátor zóny zobrazí " P " a výkon Max.	
Zrušte funkci Boost	
Dotkněte se ovladače výběru topné zóny, u které chcete zrušit funkci boost	
Dojemný "Boost" řízení "B" pro zrušení Boost funkce, pak se varná zóna vrátí do původního nastavení.	

- Funkcemůžepřepínat vřádnývarná zóna.
- Varná zóna se po 5 minutách vrátí do původního nastavení.
- Pokud se původní nastavení ohřevu rovná 0, vrátí se po 5 minutách na 9.

FLEXIBILNÍ OBLAST

Tato oblast může být použita jako jedna rozšířená zóna nebo jako dvě různé zóny podle potřeb vaření.

Volná plocha je tvořena dvěma nezávislými induktory, které lze ovládat samostatně.

Aktivujte rozšířenou velkou zónu

1. Chcete-li aktivovat volnou oblast jako jednu velkou zónu, dotkněte se ovládacího prvku Flexibilní oblast (7)

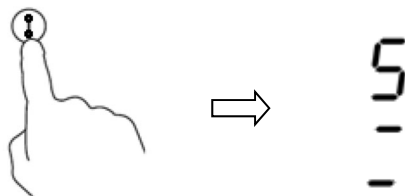

2. Jako velkou zónu doporučujeme použít následující:

- Nádobí: Nádobí o průměru 250 mm nebo 280 mm (přijatelné jsou čtvercové nebo oválné nádoby)

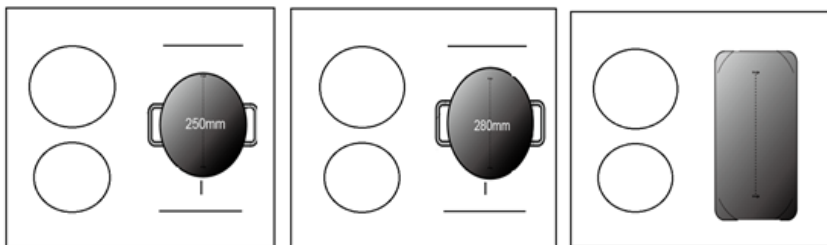

Jiné operace kromě výše uvedených tří operací nedoporučujeme, protože by mohly ovlivnit ohřev spotřebiče.

Jako dvě samostatné a nezávislé zóny

Chcete-li použít flexibilní oblast jako dvě různé zóny, můžete mít dvě možnosti vytápění

1. Položte pánev na pravou horní stranu nebo pravou dolní stranu flexibilní zóny

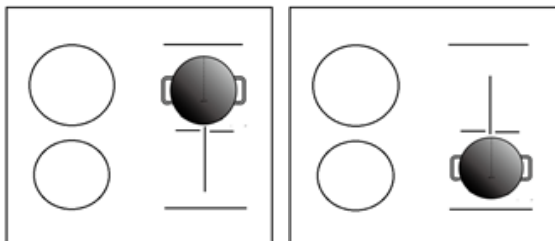

2. Položte dvě pánve na obě strany pružné zóny

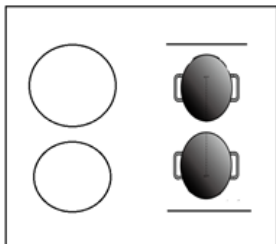

POZNÁMKA: Ujistěte se, že pánve je větší než 12 cm!

Uzamčení ovládacích prvků

Ovládací prvky můžete uzamknout, abyste zabránili neúmyslnému použití (například děti nechtěně zapnou varné zóny).

Když jsou ovládací prvky uzamčeny, všechny ovládací prvky kromě ovládacího prvku ON/OFF jsou deaktivovány.

K uzamčení ovládacích prvků	
Dotkněte se a chvíli podržte ovládací prvek zámku.	Indikátor časovače zobrazí „Lo“
K odemknutí ovládacích prvků	
Dotkněte se a chvíli podržte ovládací prvek zámku.	



Když je varná deska v režimu uzamčení, všechny ovládací prvky jsou deaktivovány kromě ON/OFF, v případě nouze můžete indukční varnou desku vždy vypnout pomocí ovládacího prvku ON/OFF, ale varnou desku musíte nejdříve odemknout při další operaci.

OVLÁDÁNÍ ČASOVAČE

Časovač můžete použít dvěma různými způsoby:

- Můžete jej použít jako minutku. V tomto případě časovač po uplynutí nastaveného času nevypne žádnou varnou zónu.
- Můžete jej nastavit tak, aby se po uplynutí nastaveného času vypnula jedna nebo více varných zón.
 - Časovač je maximálně 99 minut



Použití časovače jako minutky

Pokud nevybíráte žádnou varnou zónu



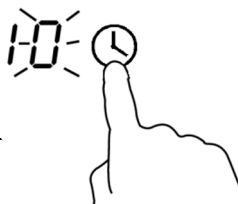

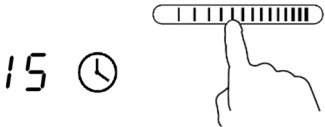

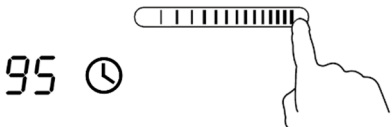
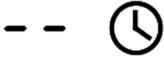
Ujistěte se, že je varná deska zapnutá.

Poznámka: můžete použít minutuhlídač alespoň jedna zóna musí být aktivní.

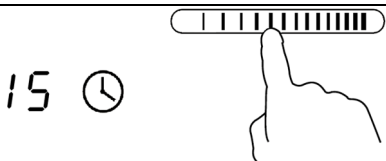

<p>Dotkněte se ovladače časovače, indikátor časovače zobrazí „10“; A „0“ bude blikat;</p>	
<p>Nastavte čas dotykem posuvného ovladače. (např. 5)</p>	
<p>Znovu se dotkněte ovládání časovače, „1“ bude blikat; Upravte nastavení časovače dotykem posuvného ovladače a upravte čas od 0 do 9;</p> <p>Poznámka: Bude automaticky potvrzeno, pokud během 5s neproběhne žádná operace.</p>	
<p>Nastavte čas dotykem posuvného ovladače (např. 9), nyní je vámi nastavený časovač 95 minut.</p>	
<p>Po nastavení času se začne okamžitě odpočítávat. Na displeji se zobrazí zbývající čas.</p>	
<p>Bzučák bude pípat po dobu 30 sekund a časovač</p> <p>Po dokončení nastavení se na indikátoru zobrazí „-“.</p>	

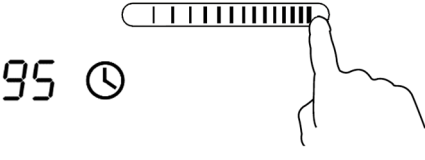
Nastavení časovače pro vypnutí jedné nebo více varných zón

NASTAVTE JEDNU ZÓNU	
Dotykem ovladače volby topné zóny	
Ján krátký čas, Dotkněte se ovladače časovače, indikátor časovače zobrazí „10“ a „0“ bude blikat.	
Nastavte čas dotykem posuvného ovladače. (např. 5)	
Znovu se dotkněte ovládání časovače, „1“ bude blikat.	
Nastavte čas dotykem posuvného ovladače (např. 9), nyní je vámi nastavený časovač 95 minut.	
Po nastavení času se začne okamžitě odpočítávat. Na displeji se zobrazí zbývající čas. POZNÁMKA: Červená tečka vedle indikátoru úrovně výkonu se rozsvítí, což znamená, že je zvolena zóna.	
Když časovač vaření vyprší, příslušná varná zóna se automaticky vypne.	



Jiná varná zóna zůstane v provozu, pokud byla dříve zapnuta.

Výše uvedené obrázky jsou pouze orientační a rozhodující je konečný produkt.

NASTAVIT VÍCE ZÓN:

Kroky pro nastavení více zón jsou podobné krokům pro nastavení jedné zóny;

Když nastavíte čas pro několik varných zón současně, svítí desetinné tečky příslušných varných zón. Na minutovém displeji se zobrazí min. časovač. Bod odpovídající zóny bliká.

Zobrazené jako níže:

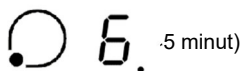

Jakmile odpočítávací časovač vyprší, příslušná zóna se vypne. Poté se zobrazí nová min. časovač a tečka odpovídající zóny bude blikat.

Zobrazeno jako vpravo:



(nastaveno na 30 minut)

Dotkněte se ovladače výběru topné zóny, odpovídající časovač se zobrazí na indikátoru časovače.

Zrušte časovač

Dotykem na ovladač výběru topné zóny, kterou chcete zrušit časovač.



Dotykem na ovládání časovače indikátor bliká.



Klepnutím na posuvník nastavte časovač na „00“, časovač je zrušen.

Výchozí pracovní doba

Automatické vypnutí je bezpečnostní ochranná funkce pro vaši indukční varnou desku. Automaticky se vypne, pokud někdy zapomenete vypnout vaření. Výchozí pracovní doby pro různé úrovně výkonu jsou uvedeny v tabulce níže

Úroveň výkonu	1	2	3	4	5	6	7	8	9
Výchozí pracovní časovač (hodina)	8	8	8	4	4	4	2	2	2

POZNÁMKA:

Po vyjmutí hrnce může indukční varná deska okamžitě zastavit ohřev a varná deska se automaticky vypne po 2 minutách.



Lidé s kardiostimulátorem by se měli před použitím tohoto přístroje poradit se svým lékařem

POKYNY PRO VAŘENÍ



Při smažení buďte opatrní, protože olej a tuk se velmi rychle zahřívají, zvláště pokud používáte PowerBoost. Při extrémně vysokých teplotách se olej a tuk samovolně vznítí, což představuje vážné riziko požáru.

1. Tipy na vaření

- Když se jídlo dostane do varu, snižte nastavení teploty.
- Použití poklice zkrátí dobu vaření a ušetří energii tím, že udržuje teplo.
- Minimalizujte množství tekutiny nebo tuku, abyste zkrátili dobu vaření.
- Začněte vařit na vysokém stupni a snižte stupeň, když se jídlo prohřeje.



Níže uvedená nastavení jsou pouze orientační. Přesné nastavení bude záviset na několika faktorech, včetně nádobí a množství, které vaříte. Experimentujte se sklokeramickou varnou deskou, abyste našli nastavení, které vám nejlépe vyhovuje.

Nastavení tepla	Vhodnost
1-2	<ul style="list-style-type: none"> • jemné ohřívání pro malé množství potravin • rozpouštění čokolády, másla a potravin, které se rychle připalují • mírné povaření • pomalé oteplování
3-4	<ul style="list-style-type: none"> • přihřívání • rychlé dusení • vaření rýže
5-6	<ul style="list-style-type: none"> • palačinky
7-8	<ul style="list-style-type: none"> • restování • vaření těstovin
9/P	<ul style="list-style-type: none"> • smažení • spalující • přivedení polévky k varu

	<ul style="list-style-type: none">• vařící voda
--	---

PÉČE A ČIŠTĚNÍ

Co?	Jak?	Důležité!
Každodenní znečištění skla (otisky prstů, stopy, skvrny od jídla nebo rozlitií skla bez cukru)	<ol style="list-style-type: none"> Vypněte napájení varné desky. Naneste čistič varných desek, dokud je sklo ještě teplé (ale ne horké!) Opláchněte a osušte čistým hadříkem nebo papírovou utěrkou. Znovu zapněte napájení varné desky. 	<ul style="list-style-type: none"> Když je napájení varné desky vypnuto, nezobrazí se žádná indikace „horký povrch“, ale varná zóna může být stále horká! Buďte extrémně opatrní. Silné drátěnky, některé nylonové drátěnky a drsné/abrazivní čisticí prostředky mohou sklo poškrábat. Vždy si přečtěte štítek a zkontrolujte, zda je váš čistič nebo drátěnka vhodná. Nikdy nenechávejte zbytky čištění na varné desce: sklo by se mohlo zašpinit.
Vše, taje a horké sladké rozlitií na skle	<p>Okamžitě je odstraňte plátkem ryby, paletovým nožem nebo škrabkou na žiletku vhodnou pro sklokeramické varné desky, ale pozor na horké povrchy varných zón:</p> <ol style="list-style-type: none"> Vypněte napájení varné desky na zdi. Držte nůž nebo náčiní pod úhlem 30° a seškrábněte nečistoty nebo rozlité materiály na chladnou oblast varné desky. Vyčistěte nečistoty nebo rozlitií hadříkem nebo papírovou utěrkou. Postupujte podle kroků 2 až 4 pro „Každodenní znečištění skla“ výše. 	<ul style="list-style-type: none"> Skvrny zanechané taveninou a sladkým jídlem nebo přelitým jídlem odstraňte co nejdříve. Pokud je necháte vychladnout na skle, může být obtížné je odstranit nebo dokonce trvale poškodit povrch skla. Nebezpečí pořezání: při staženém bezpečnostním krytu je čepel škrabky ostrá. Používejte s maximální opatrností a vždy uchovávejte bezpečně a mimo dosah dětí.
Přelivly na dotykové ovládání	<ol style="list-style-type: none"> Vypněte napájení varné desky. Nasajte rozlité materiály Otřete oblast dotykového ovládání čistou vlhkou houbou nebo hadříkem. Plochu zcela otřete do sucha papírovou utěrkou. Znovu zapněte napájení varné desky. 	<p>Varná deska může pípat a otáčet se se vypne a dotykové ovládání nemusí fungovat, dokud existuje kapalina na nich. Před opětovným zapnutím varné desky se ujistěte, že jste oblast dotykového ovládání otřeli do sucha.</p>

VAROVÁNÍ

Rozlitou omáčku, ovocnou šťávu apod. co nejdříve setřít měkkým hadříkem namočeným v teplé vodě s přísadkou saponátu.

Nedovolte, aby se omáčky nebo šťávy připálily na varné desce. To může POŠKODIT povrch skla nebo dokonce roztavit povrch skla nebo značně ztížit následné čištění! Změna barvy světla na desce je normální a nemá žádný vliv na pracovní výkon.

K čištění usazenin nečistot nepoužívejte ocelovou vlnu nebo nože. Usazeniny namažte hadříkem namočeným ve velmi vlhkém saponátu, ale dejte pozor, abyste nepoškrábali skleněnou desku.

Změna barvy světla na desce je normální a nemá žádný vliv na pracovní výkon.

TIPY A TRIKY

Problém	Možné příčiny	Co dělat
Varnou desku nelze zapnout.	Bez síly.	Ujistěte se, že je sklokeramická varná deska připojena k elektrické síti a že je zapnutá. Zkontrolujte, zda ve vaší domácnosti nebo oblasti není výpadek proudu. Pokud jste vše zkontrolovali a problém přetrvává, zavolejte kvalifikovaného technika.
Dotykové ovládání nereaguje.	Ovládací prvky jsou uzamčeny.	Odemkněte ovládací prvky. Pokyny naleznete v části „Používání vaší sklokeramické varné desky“.
Dotykové ovládání se obtížně ovládá.	Na ovládacích prvcích může být jemný film vody nebo můžete při dotyku ovládacích prvků používat špičku prstu.	Ujistěte se, že je oblast dotykového ovládání suchá a při dotyku ovládacích prvků použijte bříško prstu.
Sklo je poškrábané.	Nádobí s hrubými hranami.	Používejte nádobí s plochým a hladkým dnem. Viz 'Výběr správného nádobí'. Viz 'Péče a čištění'.
Některé pánve vydávají praskání nebo cvakání.	To může být způsobeno konstrukcí vašeho nádobí (různě vibrující vrstvy různých kovů).	U nádobí je to normální a nejedná se o závadu.

ŘEŠENÍ PROBLÉMŮ

1) Chybový kód se objeví během používání & řešení zákazníkem;

Kód poruchy	Problém	Řešení
Žádný Automatické obnovení		
E1	Porucha snímače teploty keramické desky – přerušený obvod.	Zkontrolujte připojení nebo vyměňte snímač teploty keramické desky.
E2	Porucha snímače teploty keramické desky- -zkrat.	
E3	Porucha snímače teploty keramické desky	Počkejte, až se teplota keramické desky vrátí do normálu. Dotykem tlačítka „ON/OFF“ restartujte jednotku.
E4	Vysoká teplota keramického deskového senzoru.	Vyměňte napájecí desku.
E5	Vysoká teplota IGBT	
E6	Vysoká teplota IGBT	Počkejte, až se teplota IGBT vrátí do normálu. Dotykem tlačítka „ON/OFF“ restartujte jednotku. Zkontrolujte, zda ventilátor běží hladce; pokud ne, vyměňte ventilátor.
E7	Napájecí napětí je nižší než jmenovité napětí.	Zkontrolujte, zda je napájení zásobování je normální. Zapněte po napájení zásobování je normální.
E8	Napájecí napětí je vyšší než jmenovité napětí.	
U1	Chyba komunikace.	Znovu vložte spojení mezi deskou displeje amocrada. Vyměňte napájecí deskunebo zobrazovací deska.

2) Specifické selhání a řešení

Selhání	Problém	Řešení A	Řešení B
LED se nerozsvítí, když je jednotka zapojena.	Žádné napájení.	Zkontrolujte, zda je zástrčka pevně zajištěna v zásuvce a zda je zásuvka funkční.	
	Porucha připojení napájecí desky příslušenství a desky displeje.	Zkontrolujte připojení.	
	Napájecí deska příslušenství je poškozená.	Vyměňte napájecí desku příslušenství.	
	Deska displeje je poškozená.	Vyměňte desku displeje.	
Některá tlačítka nefungují nebo LED displej není normální.	Deska displeje je poškozená.	Vyměňte desku displeje.	
Indikátor režimu vaření se rozsvítí, ale ohřev se nespustí.	Vysoká teplota varné desky.	Okolní teplota může být příliš vysoká. Přívod vzduchu nebo odvzdušňovací ventil může být zablokovaný.	
	S ventilátorem je něco špatně.	Zkontrolujte, zda ventilátor běží hladce, pokud ne, vyměňte ventilátor.	
	Napájecí deska je poškozená.	Vyměňte napájecí desku.	
Zahřívání se během provozu náhle zastaví a na displeji bliká „u“.	Typ panvice je nesprávný.	Použijte správný hrnec (viz návod k použití).	Obvod detekce pánve je poškozený, vyměňte napájecí desku.
	Průměr hrnce je příliš malý.		
	Sporák se přehřátá;	Jednotka je přehřátá. Počkejte, až se teplota vrátí do normálu. Stiskněte tlačítko „ON/OFF“ pro restart	

		jednotky.	
U topných zón stejné strany (jako je první a druhá zóna) se zobrazí „U“.	Porucha připojení napájecí desky a desky displeje;	Zkontrolujte připojení.	
	Deska displeje komunikační části je poškozená.	Vyměňte desku displeje.	
	Základní deska je poškozená.	Vyměňte napájecí desku.	
Motor ventilátoru zní abnormálně.	Motor ventilátoru je poškozený.	Vyměňte ventilátor.	

Výše uvedené jsou posouzení a kontrola běžných poruch.

Nerozebírejte prosím jednotku sami, abyste předešli nebezpečí a poškození indukční varné desky.

INSTALACE

Výběr instalačního zařízení

1. Vyříznete pracovní plochu podle velikostí uvedených na výkresu. Pro účely instalace a použití musí být kolem otvoru zachováno minimálně 50 mm prostoru. Ujistěte se, že tloušťka pracovní plochy je alespoň 30 mm. Vyberte prosím žáruvzdorný materiál pracovní plochy, aby nedošlo k větší deformaci způsobené sáláním tepla z plotýnky. Jak je uvedeno níže:

POZNÁMKA: Bezpečnostní vzdálenost mezi stranami varné desky a vnitřními plochami pracovní desky by měla být alespoň 3 mm.

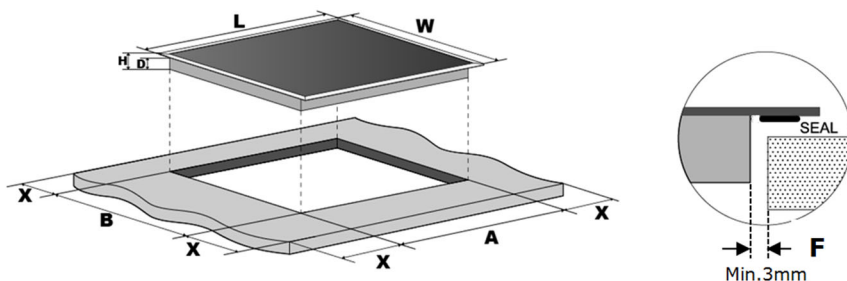

L(mm)	W(mm)	H(mm)	D(mm)	A(mm)	B (mm)	X (mm)	F(mm)
590	520	62	58	560+4 +1	490+4+1	50 min	3 min.



Za všech okolností se ujistěte, že varná deska je dobře větraná a že není blokován vstup a výstup vzduchu. Ujistěte se, že je sklokeramická varná deska v dobrém provozním stavu. Jak je uvedeno níže.

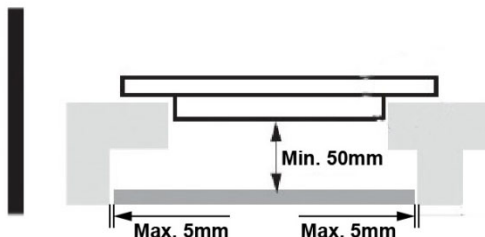

Poznámka: Bezpečná vzdálenost mezi plotýnkou a skříňkou nad plotýnkou by měla být alespoň 760 mm.

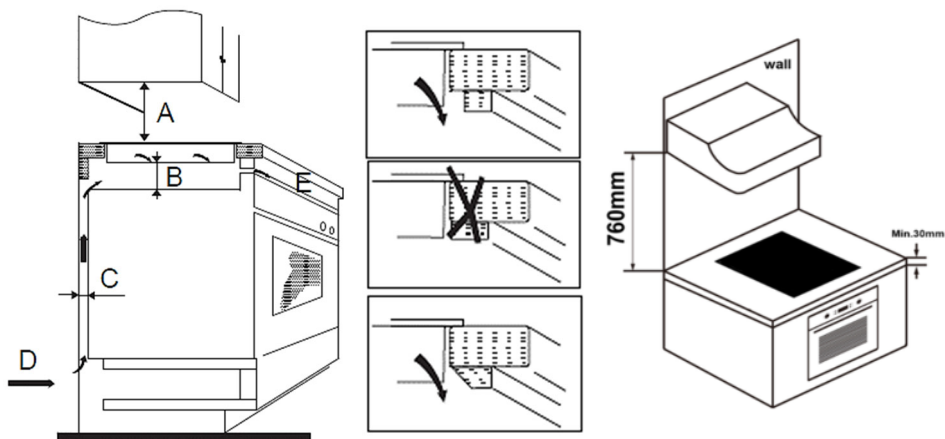

A (mm)	B (mm)	C (mm)	D	E
760	50 min.	20 mini	Přívod vzduchu	Výstup vzduchu 5 mm

Před umístěním upevňovacích konzol

Jednotka by měla být umístěna na stabilním hladkém povrchu (použijte obal). Nevyvíjejte sílu na ovládací prvky vyčnívající z varné desky.

Po instalaci připevněte varnou desku na pracovní plochu přišroubováním čtyř držáků na spodní straně varné desky (viz obrázek). Nastavte polohu držáku tak, aby vyhovovala různé tloušťce pracovní plochy.

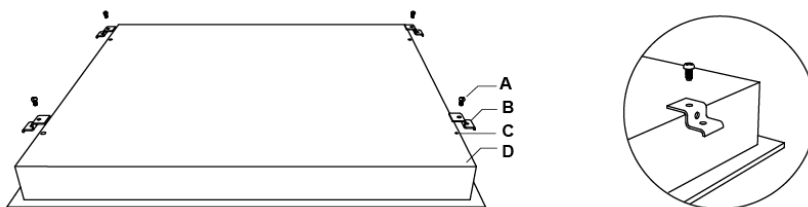

A	B	C	D
Šroub	Konzola	Otvor pro šroub	Báze

Nastavte polohu držáku tak, aby vyhovovala různě tloušťce pracovní plochy.

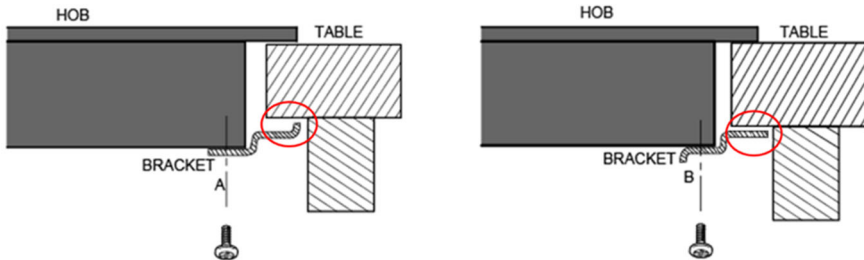

Upozornění

1. Sklokeramickou varnou desku musí instalovat kvalifikovaný personál nebo technici. Máme k vašim službám profesionály. Nikdy prosím neprovádějte operaci sami.
2. Sklokeramická varná deska se nesmí montovat na chladicí zařízení, myčky nádobí a rotační sušičky.
3. Sklokeramická varná deska musí být instalována tak, aby bylo zajištěno lepší vyzařování tepla pro zvýšení její spolehlivosti.
4. Stěna a zóna indukovaného ohřevu nad pracovní plochou musí odolávat teple.
5. Aby nedošlo k poškození, musí být sendvičová vrstva a lepidlo odolné vůči teple.
6. Nesmí se používat parní čistič.
7. Tuto keramiku lze připojit pouze ke zdroji s impedancí systému maximálně 0,427 ohmů. V případě potřeby se prosím obraťte na váš dodavatelský úřad pro informace o impedanci systému.

Připojení varné desky k elektrické síti

Napájení by mělo být připojeno v souladu s příslušnou normou nebo jednopólovým jističem. způsob připojení je uveden níže.

1. Pokud je kabel poškozen nebo je třeba jej vyměnit, měl by to provést poprodejní technik s použitím vhodných nástrojů, aby se předešlo případným nehodám.
2. Pokud je spotřebič připojen přímo k elektrické síti, musí být instalován vícepólový jistič s minimální mezerou 3 mm mezi kontakty.
3. Instalační technik se musí ujistit, že bylo provedeno správné elektrické připojení a že odpovídá bezpečnostním předpisům.
4. Kabel nesmí být ohnutý nebo stlačený.
5. Kabel musí být pravidelně kontrolován a vyměňován pouze řádně kvalifikovanou osobou.

Jednofázové elektrické připojení



Pokud celkový počet topných jednotek zvoleného spotřebiče není větší než 4, lze spotřebič připojit přímo k elektrické síti jednofázovým elektrickým připojením, jak je znázorněno níže.

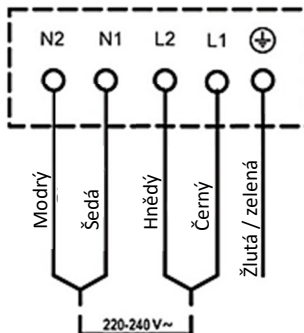
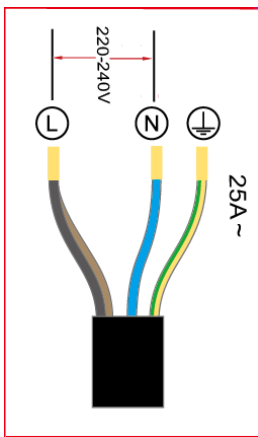

Vícefázové elektrické připojení

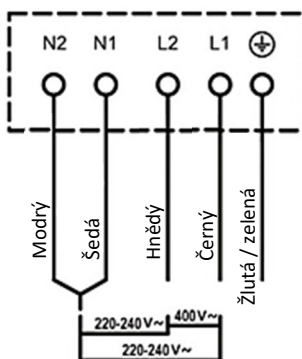
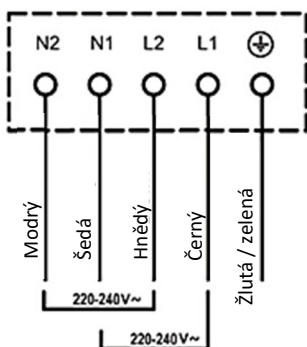

SPODNÍ PLOCHA A NAPÁJECÍ KABEL VARNÉ DESKYOŠTNEBÝTPŘÍSTUPNÝ POINŠTALACE.

TECHNICKÉ SPECIFIKACE

Varná deska	BH-04MZFİN
Varná zóna	4 zóny
Napájecí napětí	220-240V~ 50Hz nebo 60Hz 380-415V 3N~ 50Hz nebo 60Hz
Instalovaná elektrická energie	7400 W
Velikost produktu DxŠxV (mm)	590 x 520 x 62
Vestavné rozměry AxB (mm)	560 x 490

Likvidace elektrických a elektronických zařízení



V zájmu ochrany našeho životního prostředí a co nejuplněnější recyklaci použitých surovin se vyžaduje, aby spotřebitel vrátil neopravitelné zařízení do systému veřejného sběru elektrických a elektronických výrobků.

Přeškrtnutý symbol znamená, že tento výrobek musí být vrácen do sběrného místa pro elektronický odpad, aby se mohli suroviny cestou co nejlepší možné recyklace opět vrátit do cirkulace.

Zajištěním správné likvidace tohoto produktu zabráníte možným negativním dopadům na životní prostředí a lidské zdraví, které by mohly být jinak způsobeno nesprávnou likvidací tohoto produktu. Recyklací materiálů z tohoto produktu pomůžete chránit zdravé životní prostředí a přírodní zdroje.

Podrobné informace o sběru EE produktů získáte u prodejce, u kterého jste si produkt zakoupili.

EU prohlášení o shodě

Toto zařízení bylo vyrobeno v souladu s příslušnými evropskými normami a se všemi příslušnými směrnici a nařízeními.

EU prohlášení o shodě si lze stáhnout z následujícího odkazu:

www.msan.hr/dokumentacija/artikala



MODEL SPOTŘEBIČE

SÉRIOVÉ ČÍSLO

DATUM PRODEJE

ČÍSLO ÚČTU PRODÁVAJÍCÍHO

PODPIS A RAZÍTKO
PRODÁVAJÍCÍHO

VÁŽENÍ ZÁKAZNÍCI!

Děkujeme Vám, že jste si zakoupili spotřebič Vivax, a doufáme, že budete se svým výběrem spokojeni. Pokud bude v záruční lhůtě potřebná oprava výrobu, prosíme Vás, abyste se poradili s autorizovaným prodávajícím, který Vám výrobek prodal, nebo nás kontaktujte na níže uvedených tel. číslech a adrese. **PŘED POUŽITÍM VÝROBKU SI PROSÍM PEČLIVĚ PŘEČTĚTE POKYNY PŘILOŽENÉ K VÝROBKU!**

- Touto zárukou M SAN Grupa jako poskytovatel záruky v České republice zaručuje bezplatnou opravu výrobku v souladu s platnými předpisy a v souladu s podmínkami uvedenými v tomto záručním listu.
Touto zárukou zaručujeme, že předmět této záruky bude fungovat bez závad zapříčiněných eventuální chybou při výrobě, nebo vadou materiálu. Všechny závady, které eventuálně vzniknou, budou v záruční lhůtě zdarma odstraněny v autorizovaném servisu.
- ZÁRUČNÍ PODMÍNKY** Záruční lhůta začíná plynout ode dne zakoupení výrobku a trvá :

60 MĚSÍCŮ (5 let)	CHLADNIČKY, VERTIKÁLNÍ A HORIZONTÁLNÍ MRAŽÁKY
24 MĚSÍCE (2 let)	TELEVIZE, AUDIO, CHYTRÉ HODINKY SAMOSTOJNÉ VARŇY, PRAČKY A SUŠIČKY, MYČKY NA NÁDOBÍ, KUCHYŇSKÉ ODSÁVAČE PAR VESTAVĚNÉ TROUBY A VAŘIČE, KUCHYŇSKÉ ODSÁVAČE PAR, OHŘÍVAČE VODY MALÉ DOMÁCÍ SPOTŘEBIČE

- V případě vady výrobku, který je předmětem této záruky, zaručujeme, že tento výrobek opravíme v co možná nejkratší lhůtě a to nejpozději do 30 dnů. Pokud výrobek nebude možné opravit nebo nebude opraven do 30 dnů, bude vyměněn za nový. Záruka bude prodloužena o dobu trvání opravy.
- Záruka se uznává pouze s předloženým prodejním dokladem a tímto záručním listem, který musí být řádně vyplněný a musí tedy obsahovat datum prodeje, razítko a podpis prodávajícího.
- 5. ZÁRUKA NEZAHRAUJE**

Pravidelnou kontrolu, údržbu a výměnu součástí, které se opotřebávají běžným používáním, úpravy nebo změny s cílem vylepšení výrobku, které nejsou popsány v technických pokynech k používání, pokud k těmto úpravám není předložen souhlas M SAN Grupa d.o.o.

Záruka se nevztahuje na následující případy:

Pokud kupující nepředloží prodejní doklad.

Pokud kupující nedodržel pokyny k používání výrobku.

Pokud byl výrobek otevírán, upravován nebo opravován neoprávněnou osobou.

Pokud závady na výrobku vznikly působením vyšší moci, jako jsou: úder blesku, přepětí v elektrické síti, živelní pohromy a podobně. Pokud závady vznikly poškozením v důsledku používání spotřebiče v rozporu s pokyny nebo nesprávnou dopravou. Pokud závada nastala chybou v systému, ke kterému je přístroj připojen.

Práva stanovená výrobcem v této záruce nemění zákonná spotřebitelská práva platící České republice.

- Prohlášení o shodě a kopii originálního Prohlášení o shodě (EC Declaration of Conformity) můžete převzít na naší internetové stránce www.msan.hr/dokumentacijaartikala

Název firmy poskytovatele záruky: **M SAN GRUPA d.o.o., Dugoselska ulica 5, 10372 Rugvica, Croatia**

Tel: +385 1 3654-961, Fax: +385 1 365 4982

e-mail: info@mrservis.hr, prodaja@mrservis.hr, <http://www.vivax.com>

DATUM PŘIJETÍ SPOTŘEBIČE K OPRAVĚ
DATUM OPRAVY
DATUM PŘIJETÍ SPOTŘEBIČE K OPRAVĚ
DATUM OPRAVY
DATUM PŘIJETÍ SPOTŘEBIČE K OPRAVĚ
DATUM OPRAVY

SEZNAM SERVISNÍCH MÍST

VIVAX

CZ

Malé domácí spotřebiče, Bílé zboží, Smartphone a tablet, TV a audio

Město	Servis	Adresa	Telefon / E-mail
Bystřice nad Pernštejnem	RMA s.r.o.	K Ochozi 761 Bystřice nad Pernštejnem	+420 603 573 561 objednavky@RMAsluzby.cz

Malé domácí spotřebiče, Bílé zboží

Město	Servis	Adresa	Telefon / E-mail
Český Brod	Repairsys CZ s.r.o.	Českobrodská 237, Kostelec nad Černými lesy	+420 277 271 261 info@repairsys.eu

Obraťte se na centrální servis. Budou přijata na nejbližší místní služby ve vaší oblasti.

**PRODUCT FICHE (EN) / INFORMACIJSKI LIST (HR) / INFORMATIVNI LIST (SRB) /
ИНФОРМАТИВЕН ЛИСТ (MAK) / INFORMACION GUIDE (AL) / PODATKOVNA KARTICA (SL)
/ INFORMAČNÍ LIST (CZ) / INFORMAČNÝ LIST (SK) / KARTE PRODUKTU (PL) / ПРОДУКТОВ
ФИШ (BG) / TERMÉKISMERTETŐ ADATLAP (HU) / DATENBLATT (DE) / PRESCRIZIONI
RELATIVE ALLE INFORMAZIONI (IT) / INFORMATIE-EISEN (NE) / CERINȚE PRIVIND
INFORMAȚIILE (RO)**

MODEL: BH-04MFZIN

1	PRODUCT FICHE	INFORMACIJSKI LIST	
2	Brand	Robna marka	VIVAX
3	Model Identification	Naziv modela	BH-04MFZIN
4	Hob Type (Elec.=Electric, Gas, Mix)	Vrsta Ploče za kuhanje (Elec.=Električna, Gas=Plinska, Mix=Kombinirana)	Elec.
5	Number of cooking zones and/or areas	Broj zona i/ili površina za kuhanje	2 zone + 1 area
6	Heating technology (induction cooking zones and cooking areas, radiant cooking zones, solid plates)	Tehnologija zagrijavanja (Induction = indukcijske zone za kuhanje i površine za kuhanje, Radiant = isijavajuće zone za kuh., Solid = čvrste plohe)	Induction
7	For circular cooking zones or area: diameter of useful surface area per electric heated cooking zone, rounded to the nearest 5mm (cm) (El.plate1/El.plate2/El.plate3/El.plate4)	Za kružne zone ili površine za kuhanje: promjer iskoristive površine po električnoj zoni za kuhanje, zaokružena na najbližih 5 mm (cm) (El.ploča1/El.ploča2/El.ploča3/El.ploča4)	Zone1: 16,0 cm Zone2: 21,0 cm
8	For non-circular cooking zones or areas: length and width of useful surface area per electric heated cooking zone or area, rounded to the nearest 5 mm (cm)	Za nekrugne zone ili površine za kuhanje: dužina i širina iskoristive površine po električnoj zoni ili površini za kuhanje, zaokružena na najbližih 5 mm. (cm)	Area: L: 38,6 cm W: 18,0 cm
9	Energy consumption $EC_{\text{electric cooking}}$ per cooking zone or area calculated per kg (Wh/kg) (El.plate1/El.plate2/El.plate3/El.plate4) *	Potrošnja energije $EC_{\text{kuhanje na električnu energiju}}$ po zoni ili površini za kuhanje izračunana po kg (Wh/kg) (El.ploča1/El.ploča2/El.ploča3/ El.ploča4) *	Zone1:191,6 Wh/kg Zone2:181,4 Wh/kg Area: 188,1 Wh/kg
10	Energy consumption $EC_{\text{electric hob}}$ for electric cooking calculated per kg (Wh/kg) *	Potrošnja energije $EC_{\text{električna ploča za kuhanje za ploču za kuhanje}}$ izračunana po kg (Wh/kg) *	187,0 Wh/kg
11	Number of gas fired burners	Broj plinskih plamenika	-
12	Energy efficiency per gas burner $EE_{\text{gas burner}}$ ** Gas burner1/Gas burner2/Gas burner3/Gas burner4	Energetska učinkovitost po plinskom plameniku $EE_{\text{plinski plamenik}}$ ** Plamenik1/Plamenik2/Plamenik3/Plamenik4	-
13	Energy efficiency for the gas hob $EE_{\text{gas hob}}$ **	Energetska učinkovitost plinske ploče za kuhanje $EE_{\text{plinska ploča za kuhanje}}$ **	-

* For Electric Hob only / Samo za električnu ploču

** For Gas-fired Hob only / Samo za plinsku ploču

	Srpski	Makedonski	Shqiptar
1	Lista s podacima	Информативен лист	Informacion guide
2	Robna marka	Комерцијална марка	Markë
3	Naziv modela	Модел	Lloji i pajisjes
4	Vrsta ploče za kuvanje (Elec.=Električna, Gas=Plinska, Mix=Kombinovana)	Vrsta na ploča za gotveње (Elektromagnetni. = Електрични, гас = гас, Микс = Комбинираната)	Lloji i pllakës për zierje (Elec. = Elektrike, Gas = Gas, Mix = kombinuar)
5	Broj zona i/ili površina za kuvanje	Број на зони и/или површини за готвење	Numri i zonave dhe/ose sipërfaqeve për zierje
6	Tehnologija zagrevanja (Induction = indukcijske zone za kuvanje i površine za kuvanje, Radiant = isijavajuće zone za kuvanje, Solid = tvrde plohe)	Технологија на загревање (Induction = на индукцијската зона на готвење, Radiant = зона на готвење)	Teknologjia e ngrohjes (Induction = induksioni i zonës për zierje dhe sipërfaqja e gatimit, Radiant = zonat rezatuese për zierje, Solid = pllakat e ngurta)
7	Za kružne zone ili površine za kuvanje: promer iskoristive površine po električnoj zoni za kuvanje, zaokružen na najbližih 5 mm (cm). (El.ploča1/El.ploča2/El.ploča3/El.ploča4)	Za kružna zona или површина во електрична зона за готвење заокружен на најбрзите 5 mm (cm). (El.Панел1/El.Панел2/El.Панел3/El.Панел4)	Për zonat rrethore ose sipërfaqet për zierje: diametri i hapësirës së përdorshme për zonë elektrike të zierjes, përafërsisht 5 mm (Panel elektrike1/elektrike2/elektrike3/elektrike4)
8	Za nekrune zone ili površine za kuvanje: dužina i širina iskoristive površine po električnoj zoni ili površini za kuvanje, zaokružena na najbližih 5 mm (cm).	Za ne okruži zoni или површини за готвење, должина и ширина на искористлива површина во електрична зона или површина за готвење, заокружена на најбрзи 5mm (cm).	Për zonat apo sipërfaqet jo rrethore për zierje: gatësia dhe gjerësia e sipërfaqes së shfrytëzueshme të zonës elektrike apo sipërfaqes për gatim, përafërsisht 5 mm (cm)
9	Potrošnja energije EC _{kuvanje na električnu energiju} PO zoni ili površini za kuvanje izračunana po kg (Wh/kg) * (El.ploča1/El.ploča2/El.ploča3/El.ploča4)	Потрошувачка на енергија EC _{готвење на електрична енергија по зони или површини за готвење} израчуната по kg (Wh/kg) * (El.Панел1/El.Панел2/El.Панел3/El.Панел4)	Konsumi i energjisë elektrike EC _{zierje me energi elektrik për zonë} apo sipërfaqe për zierje e llogaritur për kg (Wh/kg) * (elektrike1/elektrike2/elektrike3/elektrike4) *
10	Potrošnja energije EC _{električna ploča za kuvanje} Za ploču za kuvanje izračunana po kg (Wh/kg) *	Потрошувачка на енергија EC _{електрична енергија за плочи за готвење} израчуната по kg(Wh/kg) *	Konsumi i energjisë elektrike EC _{pllaka elektrike per zierje} për pllaka për zierje e llogaritur për kg (Wh/kg) *
11	Broj plinskih gorionika	Број на плински горачи	Numri i burners gazit
12	Energetska efikasnost po plinskom gorioniku EE _{plinski gorionik} ** Gorionik1/Gorionik2/Gorionik3/Gorionik4	Енергетска ефикасност на горилникот EE _{горилникот} ** горилникот1/горилникот2/горилникот3/горилникот4	Efikasitetin e energjisë e ndezjes gazit EC _{llapa gazit} ** Aparat për djegie1/Aparat për djegie2/Aparat për djegie3/Aparat për djegie4
13	Energetska efikasnost plinske ploče za kuvanje EE _{plinska ploča za kuvanje} **	Гас плашило за енергетска ефикасност EE _{гас плашило} **	Vitore gazit efikasitetit të energjisë EC _{vitore gazit} **

	Slovenščina	Čeština	Slovak
1	PODATKOVNA KARTICA	INFORMAČNÍ LIST (CZ)	INFORMAČNÝ LIST (SK)
2	Robna marka	Značka	Značka
3	Oznaka modela	Značka modelu	Identifikačný kód model
4	Vrsta kuhalne ploče (Elec.=Električna, Gas=Plin, Mix=Kombinirano)	Typ varné desky ((Elec = Elektrina, Gas = plyn), Mix=Kombinovaný)	Typ varnej dosky ((Elec = Elektrická, Gas = Plyn, Mix=Kombinovaný)
5	Število kuhalnih mest in/ali območij	Počet varných zón a/nebo ploch	Počet zón a/alebo ploch na varenie
6	Tehnologija segrevanja (Induction = indukcijska kuhalna mesta in območja, Radiant = Sevalna kuhalna mesta, Solid = trdne plošče)	Technologie ohřevu (Induction = (indukční varné zóny a varné plochy, Radiant = sálavé varné zóny, Solid = pevné plotny)	Technológia ohrevu (Induction = (indukčné zóny a plochy na varenie, Radiant = sálavé zóny na varenie, Solid = pevné platne)
7	Za okrogla kuhalna mesta ali območja: premer koristne površine za vsako električno segrevano kuhhalno mesto, zaokružen na najbližjih 5 mm (El.ploča1/El.ploča2/El.ploča3/El.ploča4)	U kruhových varných zón nebo ploch: průměr užitečné plochy povrchu jednotlivých elektricky ohřivaných varných zón zaokrouhlený na nejbližších 5 mm (El.zón 1 / El. Zón 2 / El. Zón 3 / El. Zón 4)	V prípade kruhových zón alebo ploch na varenie: priemer plochy užitočného povrchu na elektricky ohrievanú zónu na varenie, zaokrúhlený na najbližších 5 mm (El.zón 1 / El.zón 2 / El.zón 3 / El.zón 4)
8	Za kuhalna mesta ali območja, ki niso okrogla: dožina in širina koristne površine za vsako električno segrevano kuhhalno mesto ali območje, zaokružen na najbližjih 5 mm (cm)	U nekruhových varných zón nebo ploch: délka a šířka užitečné plochy povrchu jednotlivých elektricky ohřivaných varných zón nebo ploch zaokrouhlené na nejbližších 5 mm (cm)	V prípade nekruhových zón alebo ploch na varenie: dĺžka a šírka plochy užitočného povrchu na elektricky ohrievanú zónu alebo plochu na varenie, zaokrúhlené na najbližších 5 mm (LxW cm)
9	Poraba energije EC _{kuvanje na elektriko} za vsako kuhhalno mesto ali območje, izračunana na kg (Wh/kg) (El.ploča1/El.ploča2/El.ploča3/El.ploča4) *	Spotřeba energie EC _{electric cooking} na varnou zónu nebo plochu přepočtenou na kg (Wh/kg) (El.zón 1 / El. Zón 2 / El. Zón 3 / El. Zón 4) *	Vypočítaná spotřeba energie EC _{electric cooking} na zónu alebo plochu na varenie na kg (Wh/kg) (El.zón 1 / El.zón 2 / El.zón 3 / El.zón 4) *
10	Poraba energije EC _{električna ploča za kuhhalno ploščo} , izračunana na kg (Wh/kg) *	Spotřeba energie EC _{electric hob} varné desky přepočtená na kg (Wh/kg) *	Spotřeba energie EC _{electric hob} varnej dosky vypočítaná na kg (Wh/kg) *
11	Število plinskih gorilnikov	Počet plynových hořáků	Počet plynových horákov
12	Energijska učinkovitost za vsak plinski gorilnik EE _{plinski gorilnik} ** Gorilnik1/Gorilnik2/Gorilnik3/Gorilnik4	Energetická účinnost jednotlivých plynových hořáků EE _{gas burner} ** Hořák1 / Hořák2 / Hořák3 / Hořák4	Energetická účinnost na plynový horák EE _{gas burner} ** Horák1 / Horák2 / Horák3 / Horák4
13	Energijska učinkovitost za plinsko kuhhalno ploščo EE _{plinska ploča} **	Energetická účinnost plynové varné desky EE _{gas hob} **	Energetická účinnost plynovej varnej dosky EE _{gas hob} **

* Samo za električno ploču / Само електрични панел / Për Electric Plaka vetëm / Samo za električno kuhala / Len pre elektrické varné dosky / Tylko do płyty elektrycznej

** Samo za plinsku ploču / Само за гас панел / Për Gas-shkarkuar kunj vetëm / Samo za plinski kuhalik / Len pre plynové varné dosky / Tylko do płyty gazowej



VIVAX