

VIVAX

Simply good.

BH-04MFZIN

HR

Upute za uporabu

Jamstveni list / Servisna mjesta

BIH

Korisničko uputstvo

Garantni list / Servisna mjesta

SRB

Korisničko uputstvo

Informacije potrošačima / Servisna mesta

CG

Korisničko uputstvo

Izjava o saobraznosti / Servisna mjesta

MAK

Упатства за употреба

Гарантен лист / Сервисни места

AL

Udhëzime për shfrytëzim

Fletë garancie / Serviset e autorizuara

SLO

Navodila za uporabo

Garancijski list / Servisna mesta

EN

Instruction manual





BH-04MFZIN

HR BiH CG

Upute za uporabu



Indukcijska ugradbena ploča BH-04MFZIN

Dimenzije 590 x 520 x 55 mm

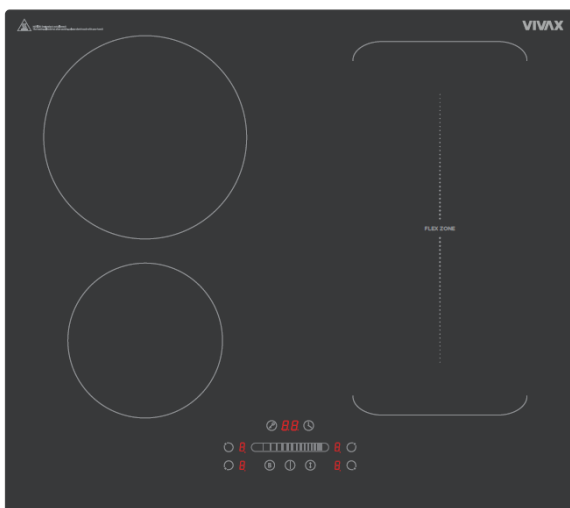

Poštovani,

Pakiranje i ambalaža proizvoda (plastične vrećice, stiropor itd) ne smiju ostati unutar dosega djece, zato što su potencijalno opasni. Molimo odložite i pohranite pakiranje i ambalažu sukladno lokalnim propisima.

Preporuka je da pročitate ove upute pažljivo i u cijelosti prije početka korištenja uređaja, kako bi u potpunosti razumjeli kako koristiti uređaj. Molimo vas da se pridržavate svih danih uputa i upozorenja.

Pohranite ove upute na sigurno i znano mjesto za slučaj buduće potrebe. Ukoliko uređaj prodajete ili poklanjate trećoj osobi molimo prosljedite joj i ovaj priručnik kako bi se novi vlasnik upoznao sa funkcijama uređaja i upozorenjima važnim sa sigurnu i neometanu uporabu uređaja.

Ova uputa pripremljena je za više modela. Neke od značajki navedenih u uputi možda neće biti dostupne na vašem uređaju.

Upozorenje: Uređaj je namijenjen samo za kućnu uporabu. Nije namijenjen korištenju u komercijalne ili profesionalne svrhe.

OVAJ UREĐAJ MORA BITI INSTALIRAN U SKLADU S VAŽEĆIM PROPISIMA! ISKLJUČIVO GA KORISTITE U DOBRO PROZRAČENIM PROSTORIMA. PAŽLJIVO PROČITAJTE UPUTE PRIJE MONTAŽE ILI KORIŠTENJA OVOG UREĐAJA.

UPOZORENJE: ODRŽAVANJE PLOČE

Proliveni šećer, umak, voćni sok, itd. treba čim prije obrisati mekom krpom namočenom u toploj vodi sa deterdžentom ili u specijalnom sredstvu za održavanje staklokeramičkih ploča.

Nemojte dopustiti da se šećer, umaci ili sokovi zapeku na ploči. To može NEPOVRATNO oštetiti staklokeramičku ploču, čak uzrokovati otapanje staklene površine ili znatno otežati kasnije čišćenje! Takva oštećenja nisu pokrivena jamstvom!

Promjena nijanse i lagane ogrebotine na staklu nemaju utjecaja na rad i ispravnost ploče.



SIGURNOSNA UPOZORENJA.

Ovaj uređaj napravljen je u skladnosti sa svim sigurnosnim standardima za elektromagnetske uređaje.

Međutim, osobe s srčanim „pacemakerom” ili drugim električnim implantatima (poput inzulinskih pumpi) moraju se prije uporabe ovog uređaja posavjetovati sa svojim liječnikom ili proizvođačem implantata kako bi bile sigurne da elektromagnetsko polje neće utjecati na njihove implantate.

Nepoštivanje ovih uputa može rezultirati smrću.

Ne ostavljajte magnetizirajuće predmete (npr. kreditne, memory kartice) ili elektroničke uređaje (npr. laptop, mp3 uređaje) u blizini uređaja, jer to može utjecati na njegov rad i elektromagnetsko polje ploče.

- **UPOZORENJE:** Uređaj mora biti uzemljen!
- Molimo vas da provjerite snagu i napajanje vašeg električnog priključka i odgovara li podacima navedenim na naljepnici, koja se nalazi sa stražnje strane uređaja. Ako imate bilo kakve sumnje ili pitanja, kontaktirajte ovlaštenu servis ili električara.
- Provjerite i osigurajte da je električno napajanje na utičnici ili priključku isključeno prije početka instalacije uređaja.
- Provjerite i osigurajte da je uređaj odspojen sa napajanja prije početka održavanja, čišćenja ili zamjene lampice, kako bi spriječili opasnost od električnog udara.
- Ako je kabel za napajanje oštećen, mora ga zamijeniti proizvođač, njegov serviser ili slična kvalificirana osoba kako bi se izbjegla opasnost.
- Držite električni kabel vašeg uređaja podalje od vrućih površina. Ne dopustite da dotiče uređaj. Držite kabel podalje od oštih predmeta i vrućih površina.

- Za vrijeme uporabe uređaja, u prostoriji se stvara vlaga i toplina. Prostor u kojem koristite štednjak mora biti stalno dobro provjetran.
- Dugotrajno intenzivno korištenje uređaja može zahtijevati dodatnu ventilaciju, primjerice češće provjetranje, ugradnju dodatnih otvora za ventilaciju ili ugradnju dodatnih mehaničkih uređaja (ventilatora).
- Kada se uređaj koristi ili neposredno nakon uporabe, nikada ne dodirujte staklo ploče rukom.
- Ovaj uređaj služi samo za kuhanje, pečenje i pripremu hrane. Ne smije se koristiti u druge svrhe, na primjer u svrhu grijanja. Uređaj je namijenjen samo za kućnu uporabu. Nije namijenjen za komercijalnu ili profesionalnu uporabu.
- Prije početka korištenja uređaja, pazite da uređaj nije smješten u blizini zapaljivih materijala, kao što su zavjese, papir ili zapaljive stvari. Nemojte odlagati zapaljive stvari na ili u blizini uređaja.
- Ovaj uređaj mogu koristiti djeca dobi od 8 godina i starija i osobe sa smanjenim fizičkim, osjetilnim ili mentalnim sposobnostima ili nedostatkom iskustva i znanja, ako su pod nadzorom ili ako su dobile upute o korištenju uređaja na siguran način i ako su razumjela opasnosti kojoj mogu biti izložene za vrijeme uporabe.
- Djeca se ne smiju igrati s uređajem.
- Čišćenje i održavanje ne smiju obavljati djeca, osim ako nisu pod nadzorom.
- Koristite zaštitne rukavice kada koristite uređaj. Nemojte dodirivati vruće površine.
- Nemojte koristiti uređaj u potencijalno eksplozivnim prostorima i atmosferi.
- Ako je trenutni osigurač u vašoj električnoj instalaciji manji od 16A, kontaktirajte kvalificiranog električara za promjenu osigurača ili prilagodbu električne instalacije.
- Kada je uređaj u radu, neki dijelovi mogu postati vrući; Djecu držite podalje od uređaja u radu i neka budu stalno pod nadzorom.

- Nemojte prskati hladnu vodu po površini uređaja dok je još vruća. Nastanak pare može uzrokovati opekline, a iznenadna promjena temperature može uzrokovati oštećenja na površini uređaja.
- **UPOZORENJE:** Dostupni dijelovi mogu se zagrijati tijekom uporabe. Malu djecu držite podalje od uređaja.
- **UPOZORENJE:** Uređaj i njegovi dostupni dijelovi postaju vrući tijekom uporabe. Treba voditi računa da se ne dodiruju grijaći elementi. Djeca mlađa od 8 godina moraju se držati podalje od uređaja, osim ako nisu pod neprestanim nadzorom.
- Nemojte koristiti abrazivna sredstva ili oštre metalne nožice ili slično za čišćenje, jer na taj način možete nepovratno oštetiti površinu.
- Za čišćenje nije dozvoljena uporaba parnog čistača.
- Na grijače ploče ne bi trebalo stavljati nestabilne ili deformirane posude kako ne bi došlo do njihovog prevrtanja, koje može prouzročiti ozljede.
- Ako je trenutni osigurač u vašoj električnoj instalaciji manji od 32A, kontaktirajte kvalificiranog električara za promjenu osigurača ili prilagodbu električne instalacije (samo za modele s 4 grijače ploče).
- Ovaj uređaj je proizveden u skladu sa svim sigurnosnim standardima. Nepravilna uporaba i neprodržavanje sigurnosnih uputa mogu izazvati oštećenja, štete ili ozljede.
- Električno napajanje uređaja mora biti izvedeno preko odgovarajućeg 2-polnog izolirajućeg prekidača, koji ima polove odvajanja od minimalno 3mm. Priključak napajanja mora biti lako dostupan.
- Djecu uvijek držite pod nadzorom kako bi se osiguralo da se ne igraju s uređajem. Nemojte nikad dopustiti da se igraju s uređajem.
- Uređaj je namijenjen za uporabu u zatvorenim prostorima, kao što su kuhinja, kuhinja/blagovaonica ili dnevna soba. Nemojte smještati uređaj u vlažne prostore, prostore s kadom ili tušem.



- **OPREZ:** Stakleni ili metalni poklopci (ako postoje uz uređaj) mogu se razbiti ili nepovratno oštetiti kad se jako zagriju. Isključite sve izvore topline i ostavite da se uređaj potpuno ohladi prije zatvaranja poklopca. Svaka prolivena hrana treba se ukloniti s površine uređaja ili poklopca prije otvaranja ili zatvaranja poklopca.
Nakon upotrebe isključite ploču za kuhanje na kontrolama, nemojte se oslanjati na detektor posude i automatsko isključenje.
- Nemojte stavljati ili odlagati zapaljive ili eksplozivne tekućine u blizini uređaja. Uslijed zagrijavanja uređaja, može doći do deformacije bilo kojeg materijala i opasnosti od požara ili eksplozije, čak i ako vaša ploča nije u uporabi.
- Kruh se može zapaliti ako je vrijeme prženja ili pečenja predugo. Za vrijeme rada uređaja potreban je stalni nadzor.
- **OPREZ:** Proces pečenja ili kuhanja treba stalno nadzirati. Kratko kuhanje nadzirite stalno!
- Za čišćenje i održavanje, odspojite uređaj sa napajanja.
- **UPOZORENJE:** Prije čišćenja, održavanja, servisiranja ili pristupa električnim terminalima, obavezno odspojite ili isključite električno napajanje.
- **UPOZORENJE:** Kuhanje ili pečenje s masnoćom ili uljem može biti opasno i može dovesti do požara. Nikada nemojte hranu koja se prži ili peče ostavljati bez nadzora. Kratko pečenje ili kuhanje nadzirite neprestano.
NIKADA ne pokušavajte ugasiti vatru vodom. Prvo odspojite uređaj s napajanja i zatim pokrijte plamen, npr. s poklopcem, vatrogasnim pokrivačem ili vlažnom kuhinjskom krpom.
- **UPOZORENJE:** Opasnost od požara: nemojte čuvati ili ostavljati bilo kakve predmete na površinama za kuhanje.
- **UPOZORENJE:** Ako je površina uređaja oštećena ili napuknuta, odspojite uređaj s napajanja kako biste izbjegli mogućnost strujnog udara. Tada kontaktirajte ovlašteni servis.



- Ovaj uređaj nije namijenjen da se njime rukuje pomoću vanjskog tajmera ili odvojenog sustava daljinskog upravljanja.
- **UPOZORENJE:** Ovaj aparat nije namijenjen upotrebi osoba (uključujući djecu) sa smanjenim fizičkim, osjetilnim ili mentalnim sposobnostima ili nedostatkom iskustva i znanja, osim ako im je osoba koja je odgovorna za njihovu sigurnost dala nadzor ili uputu o sigurnoj uporabi uređaja.
- Djecu treba nadzirati kako bi se osiguralo da se ne igraju s uređajem.
- Nikada ne postavljajte praznu posudu na plamenik ili el. ploču koja radi.
- Nemojte stavljati na grijače površine metalne predmete kao što su noževi, vilice, žlice ili poklopce. Uslijed zagrijavanja oni mogu postati jako vrući.
- Staklokeramička ploča može se oštetiti ili razbiti ako na nju padnu teški predmeti. Ako se to dogodi, nemojte upotrebljavati uređaj. Odmah ga odspojite s napajanja i kontaktirajte ovlaštenu servis.
- U slučaju potrebe ne pokušavajte sami popravljati uređaj već to prepustite ovlaštenom servisu. Kontaktirajte ovlaštenu servis i inzistirajte na uporabi originalnih zamjenskih dijelova.

SMJEŠTAJ UREĐAJA

Prije nego počnete koristiti uređaj, pažljivo pročitajte poglavlje „SIGURNOSNA UPOZORENJA”!

Prije uporabe ploče za kuhanje, uklonite sve zapaljive trake, stiropor ili bilo koji drugi ambalažni materijal.

Uređaj se ne smije postavljati blizu vrata ili stranica kuhinjskih ormarića.

Ovaj uređaj smije se koristiti tek nakon što ga instalirate u kuhinjski ormarić ili ugradbenu ploču.

Osigurajte lako odspajanje uređaja sa električnog napajanja, dostupnim utikačem ili osiguračem u fiksnom ožičenju.

Moguće buke vašeg indukcijskog štednjaka:

- **Zvuk pucketanja** može biti uzrokovan priborom za kuhanje od različitih materijala (vrsta konstrukcije).
- **Zviždanje** može nastati upotrebom jedne ili više zona kuhanja s velikim stupnjem grijanja i posuđa od različitih materijala (vrsta konstrukcije).
- **Zvuk zujanja** može biti uzrokovan zbog korištenja velike snage grijanja.
- **Klikovi** se mogu čuti tijekom elektroničkih prebacivanja.
- **Zvukovi šištanja i zujanja** mogu se čuti dok ventilator radi.

Ovi opisani zvukovi su normalni i ne ukazuju na kvar.

GLAVNI DIJELOVI

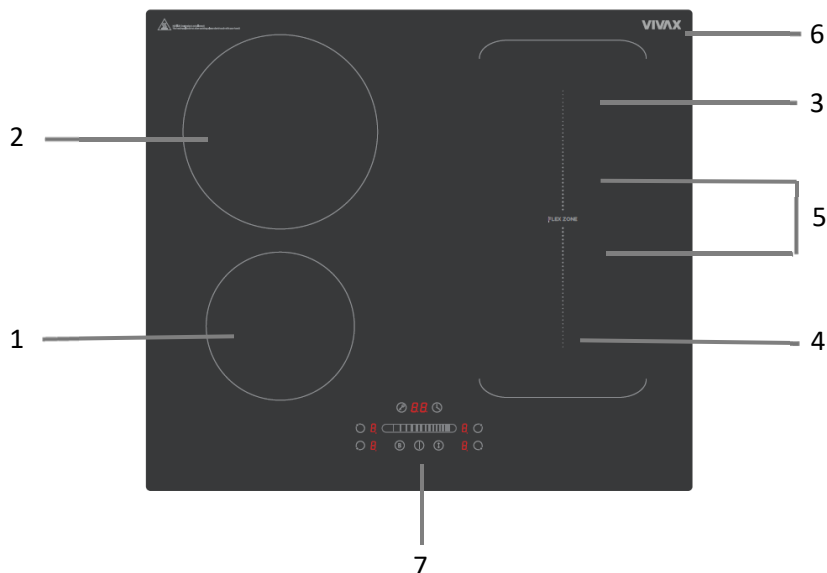

1. Max. 1400/1500W zone
2. Max. 2400/2600W zone
3. Max. 1800/2000W zone
4. Max. 1800/2000W zone
5. Max. 3000/3600W zone
6. Staklena ploča
7. Kontrolna ploča

KONTROLNA PLOČA

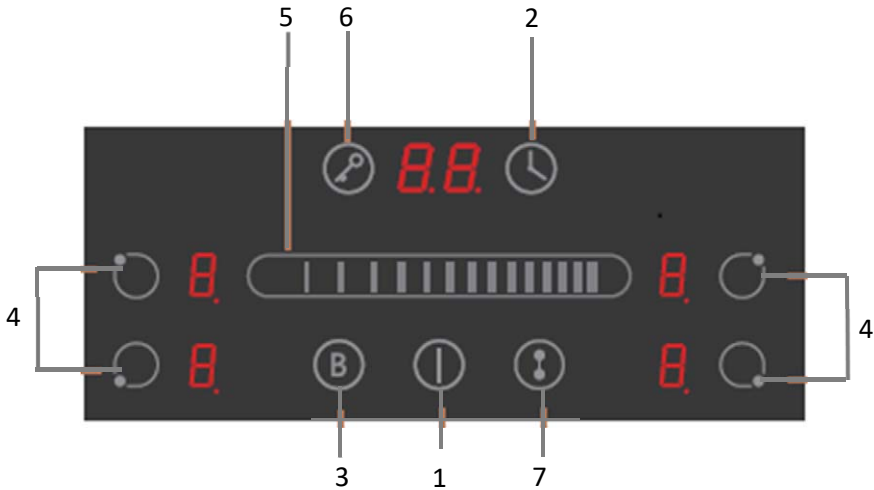

1. Tipka za Uklj./Isklj
2. Tipka kontrole Timer-a
3. Tipka pojačane snage (Boost)
4. Tipke za odabir zone grijanja
5. Klizne kontrole ugađanja snage / Timer-a
6. Tipka za zaključavanje
7. Tipka prilagodljive zone grijanja

NAČIN RADA INDUKCIJSKE PLOČE

Indukcijsko kuhanje je sigurna, napredna, učinkovita i ekonomična tehnologija kuhanja.

Djeluje na način da elektromagnetsko polje generira toplinu izravno u posudi, a ne posredno zagrijavanjem staklene površine kao kod klasičnog načina kuhanja.

Staklo ploče se zagrijava samo zato što ga zagrijava vrućina posude.

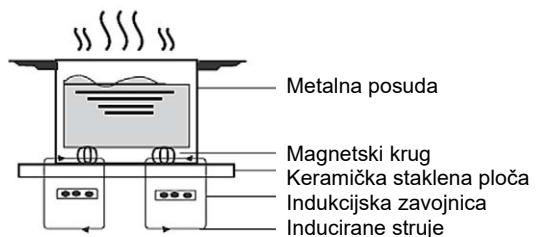

UPORABA PLOČE ZA KUHANJE

DODIRNE KONTROLE

- Kontrole reagiraju na dodir, te ih nije potrebno jako pritiskati.
- Za kontrolu koristite dio jagodice prsta, a ne njegov vrh.
- Svaki put kad se dodir registrira čuti ćete zvučni signal.
- Pazite da su komande uvijek čiste, suhe i da na njima nema predmeta (npr. Posuđa ili krpe). Čak i tanki film vode može otežati upravljanje komandama.

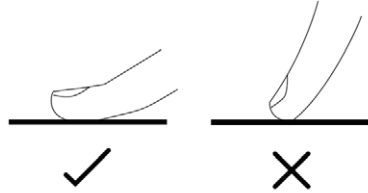

ODABIR ISPRAVNOG POSUĐA





UPOZORENJE

Koristite posuđe koje ima dno prilagođeno za indukcijsko kuhanje. Potražite simbol za indukciju na dnu posuđa ili na pakiranju.

Provjeru da li je vaše posuđe prikladno za indukcijsko kuhanje možete provjeriti testiranjem magnetom.

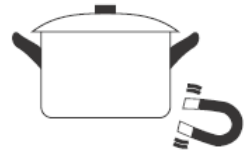
Približite magnet prema dnu posude. Ako je privlači, posuda je pogodna za indukcijsko kuhanje.



- **Ukoliko ne posjedujete magnet:**
 1. Ulijte vodu u posudu.
 2. Ako znak na zaslonu  **ne trepće** i voda u posudi se zagrijava, posuda je prikladna za indukcijsko kuhanje.
- **Posuđe izrađeno od sljedećih materijala nije prikladno za indukcijsko kuhanje:**
 - Posuđe od čistog nehrđajućeg čelika
 - Posuđe od aluminija ili bakra bez magnetskog dna
 - Stakleno posuđe
 - Drveno posuđe
 - Porculansko, keramičko i zemljano posuđe.
 - Porcelain, ceramic, and earthenware cookware.
- Ako feromagnetski dio prekriva samo djelomično dno posude, samo će se feromagnetsko područje zagrijati a ostatak dna možda neće postići dovoljnu temperaturu za kuhanje.



- Ako feromagnetsko područje nije homogeno, ili sadrži druge materijale kao što je aluminij, to može utjecati na zagrijavanje i detekciju posude na ploči.
- Ako je dno posude slično slikama ispod, posuda se možda neće detektirati.
- Nemojte koristiti posuđe s nazubljenim, neravnim rubovima ili zakrivljenim dnom.



- Osigurajte da je dno posude glatko, da leži ravno uz staklo i da je iste veličine kao i zona za kuhanje. Posudu uvijek postavite u sredinu zone za kuhanje.

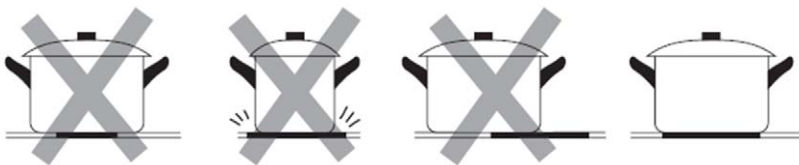

- Preporuka je da poude prilikom premještanja podignete vertikalno, nemojte ih vući po staklenoj ploči jer to može dovesti do ogrebotina i oštećenja stakla ploče.

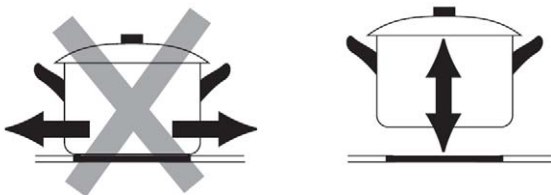

Zone za kuhanje se do određene granice automatski prilagođavaju promjeru posude. Međutim, dno posude mora imati minimalni promjer u skladu s odgovarajućom zonom za kuhanje. Kako biste postigli najbolju učinkovitost vaše ploče za kuhanje, stavite posudu u sredinu zone.



Zona za kuhanje	Promjer dna indukcijskog posuđa	
	Minimum (mm)	Maximum (mm)
160mm	120	160
180mm	140	180

Otkrivanje malih predmeta

Ako je na ploči za kuhanje stavljena posuda neprikladne veličine ili nemagnetska posuda (npr. aluminijaska) ili neki drugi mali predmet (npr. nož, vilica, ključ), ploča za kuhanje automatski prelazi u stanje pripravnosti (Standby) nakon 1 minute. Ventilator će nastaviti s radom još 1 minutu.

POČETAK KUHANJA

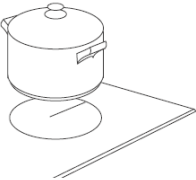
Nakon uključanja na napajanje, zvučni signal će se oglasiti jednom, svi indikatori će se uključiti na 1 sekundu, a zatim se isključiti, što znači da je keramička ploča ušla u stanje mirovanja.

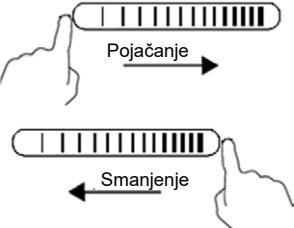
<p>Dodirnite tipku za UKLJ./ ISKLJ. tri sekunde.</p> <p>Nakon uključivanja, oglasiti će se kratak zvuk te će se na zaslonima prikazati "-" ili "- -" što znači da je indukcijska ploča u stanju pripravnosti i spremna za rad.</p>	
<p>Postavite prikladnu posudu na zonu za kuhanje koju želite koristiti.</p> <p>Provjerite da su dno posude i površina ploče za kuhanje čisti i suhi.</p>	
<p>Dodirnite tipku za odabir zone i odaberite željenu zonu za kuhanje a indikator pored će zatreperiti.</p>	
<p>Ugodite jačinu kuhanja (temperaturu Zone) pritiskom prsta na kliznu tipku lijevo-desno.</p> <ul style="list-style-type: none"> Ako ne pritisnete ugađanje jačine kuhanja u roku od 1 minute, ploča za kuhanje automatski će se isključiti. Morat ćete ponovno započeti cijeli postupak od početka. Ugađanje topline možete izmijeniti u bilo kojem trenutku tijekom kuhanja. <p>Držanjem bilo kojeg od ovih tipki vrijednost temperature će se mijenjati prema gore ili prema dolje u rasponu 0 do 9.</p>	

Ako zaslon treperi naizmjenično s ikonom i temperature





To znači:

- Niste postavili posudu na odgovarajuću zonu za kuhanje
- Posuda koju koristite nije prikladna za indukcijsko kuhanje
- Posuda je premala ili nije pravilno centrirana na zonu za kuhanje.

Zagrijavanje se neće odvijati ukoliko na zoni za kuhanje nije postavljena odgovarajuća posuda. Zaslon će se automatski isključiti nakon 1 minute ako se na njega ne postavi odgovarajuća posuda.

ZAVRŠETAK KUHANJA

Nakon uključanja napajanja, zvučni signal će se oglasiti jednom, svi indikatori će se uključiti na 1 sekundu, a zatim se isključiti, što znači da je keramička ploča u stanju mirovanja (čekanja).

<p>Dodirnite kontrolu za odabir zone grijanja koju želite isključiti.</p>	
<p>Isključite Zonu za kuhanje klizanjem prsta prema lijevo ili dodirnite " ", dok se na zaslonu ne prikaže oznaka " 0 "</p>	
<p>Isključite cijelu ploču pritiskom na tipku UKLJ./ISKLJ.</p>	
<p>Čuvajte se vrućih površina „H“ će pokazati koja je zona kuhanja vruća na dodir. Nestati će kad se površina ohladi na sigurnu temperaturu. Također se može koristiti kao funkcija uštede energije ako želite dodatno zagrijati tave, upotrijebite još vruću ploču za kuhanje.</p>	

FUNKCIJA POJAČANE SNAGE (BOOST)

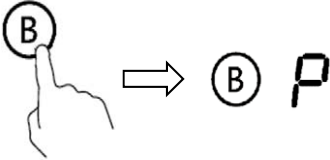
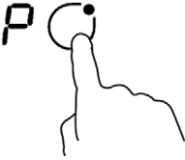
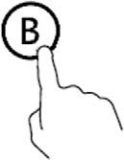
Uključenje funkcije	
<p>Dodirnite kontrolu za odabir zone grijanja koju želite ugađati</p>	
<p>Dodirnite prstom na oznaku " B " dok se ne pojavi oznaka " P " na zaslonu.</p>	
Otkaz funkcije	
<p>Dodirnite kontrolu za odabir zone grijanja na kojoj želite isključiti "Boost" funkciju</p>	
<p>Dodirnite prstom na oznaku " B " za isključenje "boost" funkcije. Snaga kuhanja će se postaviti na vrijednost koja je bila postavljena prije uključjenja "Boost" funkcije.</p>	

Napomena:

- Funkcija je dostupna na svim zonama kuhanja.
- Zona se automatski postavlja na prethodno postavljeno stanje nakon 5min..
- Ako je prethodna postavka zone bila "0", nakon automatskog isključenja "Boost" funkcije zona će se postaviti na najvišu snagu kuhanja "9" nakon 5 minuta.

PRILAGODLJIVA ZONA

Područje prilagodljive zone možete koristiti kao jednu veliku zonu ili kao dvije pojedinačne zone. Ovo područje indukcijske ploče sastoji se od dvije neovisne indukcijske površine kojima možete upravljati odvojeno.

Uključenje Velike prilagodljive zone

1. Za aktivaciju dodirnite kontrolu Prilagodljive zone (7).

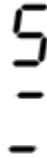
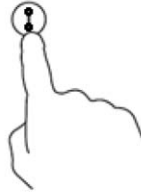

2. Za kuhanje na Prilagodljivoj zoni, preporuka je uporaba slijedećeg posuđa:
 - Posuđe za kuhanje: posuđe promjera 250 mm ili 280 mm (prihvatljivo je kvadratno ili ovalno posuđe)

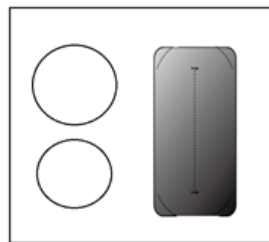
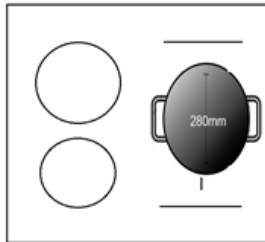
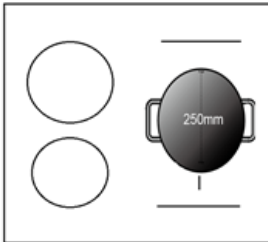

Ne preporučujemo druge načine kuhanja i posuđe, osim gore spomenuta tri načina jer to može utjecati na zagrijavanje uređaja.

Kao dvije neovisne zone

Da biste Dvostruku zonu koristili kao dvije neovisne zone, imate dva izbora:

1. Stavite posudu na gornju ili donju stranu Prilagodljive zone

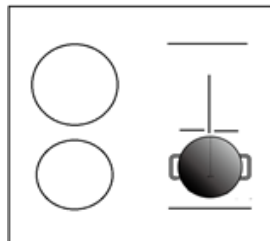
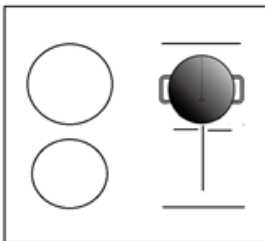

2. Stavite dvije posude na obje strane dvostruke zone.

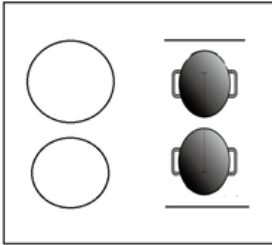

NAPOMENA: Posuda mora biti veća od 12 cm!!

Zaključavanje kontrola

Možete zaključati kontrole kako biste spriječili nenamjernu uporabu (na primjer da djeca slučajno uključe zone za kuhanje).

Kad su kontrole zaključane, sve kontrole osim **ON / OFF** kontrole su onemogućene.

Zaključavanje kontrola	
Dodirnite i držite tipku zaključavanja nekoliko trenutaka.	Indikator Timera će prikazati "Lo"
Otključavanje kontrola	
Dodirnite i držite tipku zaključavanja nekoliko trenutaka nekoliko trenutaka.	



Kada je ploča za kuhanje zaključana, sve kontrole su isključene, osim **ON / OFF** tipke; Ako je potrebno, ploču uvijek možete isključiti da je odspojite s električnog napajanja, ali ploču uvijek prvo otključajte gornje opisanim postupkom.

TIMER



Timer se može koristiti na dva načina:

- Možete ga koristiti kao podsjetnik. U tom slučaju, Tajmer neće isključiti nijednu zonu za kuhanje kad istekne postavljeno vrijeme.
- Tajmer možete postaviti tako da isključi jednu ili više zona za kuhanje nakon isteka postavljenog vremena.
 - Maksimalno vrijeme tajmera je 99 minuta



Uporaba Tajmera kao podsjetnika

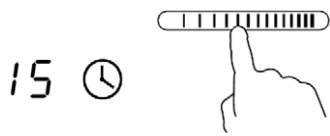

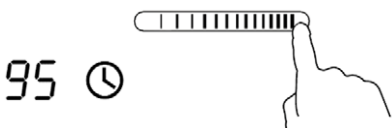
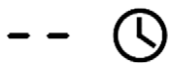

Nije odabrana niti jedna zona za kuhanje

Ploča mora biti uključena.	
Napomena: Možete koristiti podsjetnik jedino kada je barem jedna zona uključena.	
Dodirnite kontrolu Tajmera, indikator tajmera će prikazati „10” te će „0” treperiti.	

<p>Postavite Tajmer uz pomoć klizne tipke (npr.5)</p>	
<p>Postavite Tajmer uz pomoć klizne tipke (npr.5). Dodirnite Timer tipku ponovo i "1" će treperiti. Postavite Timer uz pomoć klizne tipke od 0 do 9; Napomena: Odabir će se automatski potvrditi nakon 5 sekundi.</p>	
<p>Postavite Timer uz pomoć klizne tipke (npr. 9), Timer je sada postavljen na 95 min..</p>	
<p>Kada je Tajmer postavljen, započeti će odbrojavanje. Zaslon će prikazivati preostalo vrijeme.</p>	
<p>Kada se dosegne vrijeme postavljeno na Tajmeru, oglasiti će se zvučni signal u trajanju od 30 sekundi a zaslon će prikazati "--".</p>	

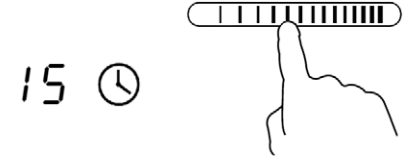
Postavljanje Tajmera za Isključenje jedne ili više zona

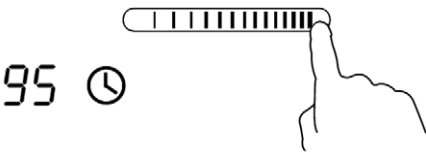
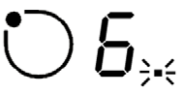
POSTAVLJANJE JEDNE ZONE	
<p>Odaberite Zonu za koju želite postaviti Timer za isključenje.</p>	
<p>Kratko pritisnite na oznaku Tajmera i LED zaslon će prikazati "10" a „0" će treperiti.</p>	

<p>Postavite Tajmer uz pomoć klizne tipke. (npr. 5)</p>	
<p>Dodirnite ponovo tipku Timer i treperiti će „1“.</p>	
<p>Postavite Tajmer uz pomoć klizne tipke. (npr. 9), sada će na zaslonu biti prikazano " 95 ", što označava 95 minuta.</p>	
<p>Kad se postavi vrijeme Tajmera, početi će odbrojavanje. Na zaslonu će se prikazati preostalo vrijeme, a indikator odbrojavanja treptati će 5 sekundi.</p> <p>Napomena: Crvena točka pored oznake snage rada će svijetliti ovisno koja je Zona rada odabrana.</p>	
<p>Kada se odbrojavanje završi, odgovarajuća zona kuhanja automatski će se isključiti.</p>	



Ostale zone za kuhanje nastavit će raditi ako su prethodno uključene.

Gore prikazane slike služe samo kao referenca, a konačni proizvod može biti različit, ali funkcionalnost ostaje ista

POSTAVLJANJE VIŠE ZONA:

Koraci za postavljanje više zona slični su koracima za postavljanje jedne zone;
Kada postavite vrijeme za više zona za kuhanje istovremeno, točke odgovarajućih zona svijetle. Prikaz minuta prikazuje Timer u minutama.

Točka odgovarajuće zone treperi.

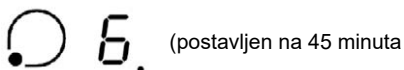
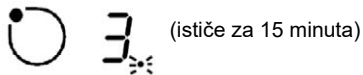

Nakon što Tajmer istekne, odgovarajuća zona će se isključiti. Zatim će prikazati novi Timer u prikazu minuta i točka odgovarajuće zone će treptati.
Prikazano desno:



Dodirnite kontrolu za odabir zone, odgovarajući Timer će se prikazati na zaslonu timera.

Otkazivanje Timer-a

Dodirnite kontrolu za odabir zone kojoj želite poništiti Timer.



Dodirnite kontrolu Timera, indikator treperi.



Dodirnite klizač i postavite Timer na " 00 ", Timer je sada otkazan.

Tvornički postavljeno vrijeme rada ploče

Sljedeća sigurnosna značajka ploče je automatsko isključivanje ploče nakon određenog vremena. To je dodatna sigurnost koja sprječava ostavljanje ploče uključenom. Zadana vremena automatskog isključivanja prikazana su u donjoj tablici:

Nivo snage	1	2	3	4	5	6	7	8	9
Vrijeme nakon kojega će se ploča automatski isključiti (sati)	8	8	8	4	4	4	2	2	2

NAPOMENA:



Kada uklonite posudu, ploča će se automatski isključiti nakon 2 minute.

Osobe koje imaju ugrađeni "pacemaker" trebaju se posavjetovati sa svojim liječnikom prije uporabe ovog uređaja.

UPUTE ZA KUHANJE



Pripazite prilikom prženja jer se ulje i masnoća vrlo brzo zagrijavaju, posebno ako koristite najvišu snagu grijanja. Na ekstremno visokim temperaturama ulje i masnoća će se spontano zapaliti, što predstavlja ozbiljnu opasnost od požara.

1. Savjeti za kuhanje

- Kada hrana proključa, smanjite postavku temperature.
- Korištenjem poklopca smanjit ćete vrijeme kuhanja i uštedjeti energiju zadržavajući toplinu initar posude za kuhanje.
- Minimizirajte količinu tekućine ili masti kako biste smanjili vrijeme kuhanja.
- Započnite kuhati na visokoj temperaturi i smanjite postavku kad se hrana zagrije.



Donje postavke su samo smjernice. Točna postavka ovisit će o nekoliko čimbenika, uključujući vrstu posuda i količine koju kuhate. Eksperimentirajte s keramičkom pločom za kuhanje kako biste pronašli postavke koje vam najbolje odgovaraju.

Postavka jačine	Pogodno za
1-2	<ul style="list-style-type: none"> • Osjetljivo zagrijavanje za male količine hrane • Topljenje čokolade, maslaca i hrane koja brzo izgara • Lagano pirjanje • Sporo zagrijavanje
3-4	<ul style="list-style-type: none"> • Podgrijavanje • Održavanje ključanja • Kuhanje riže
5-6	<ul style="list-style-type: none"> • Palačinke
7-8	<ul style="list-style-type: none"> • Pirjanje • Kuhanje tjestenine
9	<ul style="list-style-type: none"> • Prženje uz miješanje • Pečenje • Kuhanje do vrenja • Zagrijavanje vode do vrenja

ODRŽAVANJE I ČIŠĆENJE

Što?	Kako?	Važno!
<p>Svakodnevno prljanje stakla (otisci prstiju, tragovi i mrlje od hrane ili drugih preljeva koji NISU šećer.</p>	<ol style="list-style-type: none"> 1. Isključite ploču s napajanja. 2. Nanesite sredstvo za čišćenje dok je staklo ploče još toplo (ali ne vruće!) i lagano istrljajte površinu mekanom krpom. 3. Isperite i obrišite suhom čistom krpom ili papirnatim ubrusom. 4. Ponovno uključite napajanje. 	<ul style="list-style-type: none"> • Kada je isključeno napajanje ploče, neće se pojaviti oznaka 'vruća površina' "H", ali zona za kuhanje može i dalje biti vruća! Budite izuzetno oprezni. • Oštra i hrapava sredstva za čišćenje, sredstva na bazi najlona i jaka / abrazivna sredstva za čišćenje mogu ogrebat i oštetiti površinu ploče. Uvijek pročitajte upute za uporabu sredstva za čišćenje kako biste provjerili da li je sredstvo za čišćenje prikladno. • Nikada nemojte ostavljati ostatke čišćenja na ploči, to može uzorkovati trajne mrlje na staklu.
<p>Sosevi i šećerni preljevi koji su se izlili na staklenu ploču</p>	<p>Odmah ih uklonite lopaticom, nožem ili specijalnom strugalicom za čišćenje staklokeramičke ploče, ali pripazite na vruće površine kuhališta:</p> <ol style="list-style-type: none"> 1. Isključite ploču s napajanja. 2. Držite oštricu ili lopaticu pod kutom od 30° i sastružite i odstranite prolivenu mrlju na hladno područje ploče. 3. Očistite prljavštinu krpom za posuđe ili papirnatim ubrusom. 4. Slijedite korake 2 do 4 u točki: "Svakodnevno prljanje stakla". 	<ul style="list-style-type: none"> • Što je prije moguće uklonite proliveni sos i rastopljene sastojake od slatke hrane ili šećera. Ako se ostave da se ohlade na staklu, može se dogoditi da će ih biti teško ukloniti ili čak može doći do trajnog oštećenja staklene površine (šećerni preljev može trajno oštetiti površinu i stopiti se sa staklom). • Opasnost od posjekotine: kada je sigurnosni poklopac strugača uvučen, oštrica strugača jako je oštra. Koristite strugač oprezno i uvijek odložite strugač izvan dohvata djece.
<p>Prolijevanje po kontrolama i čišćenje dodirnih kontrola</p>	<ol style="list-style-type: none"> 1. Isključite ploču s napajanja. 2. Mekanom krpom ili spužvom prvo upijte proliveni sadržaj. 3. Detaljno obrišite proliveni sadržaj mekanom krpom ili spužvom. 4. Obrišite područje suhim papirnatim ručnikom ili suhom krpom. 5. Ponovno uključite napajanje ploče. 	<p>Može se dogoditi da se ploča oglasi zvučnim signalom i da se automatski isključi, a dodirne kontrole možda neće raditi dok na njima ima tekućine.</p> <p>Obavezno obrišite dodirne kontrole prije ponovnog uključivanja ploče.</p>

UPOZORENJE:

Proliveni šećer, umak, voćni sok, itd. treba čim prije obrisati mekom krpom namočenom u toplju vodi sa deterdžentom ili u specijalnom sredstvu za održavanje staklokeramičkih ploča.

Nemojte dopustiti da se šećer, umaci ili sokovi zapeku na ploči. To može NEPOVRATNO oštetiti staklokeramičku ploču, čak uzrokovati otapanje staklene površine ili znatno otežati kasnije čišćenje! Takva oštećenja nisu pokrivena jamstvom!.

Nemojte koristiti čeličnu vunu ili noževe za čišćenje naslaga prljavštine. Podmažite naslage krpom natopljenom vrlo vlažnim deterdžentom, ali pripazite da ne ogrebete staklenu površinu.

Promjena nijanse i lagane ogrebotine na staklu nemaju utjecaja na rad i ispravnost ploče.

NAPOMENE I SAVJETI

Problem	Mogući uzrok	Što napraviti
Ploča se ne može uključiti.	Nema napajanja.	Provjerite da li je ploča priključena na napajanje i da li je uključena. Provjerite postoji li nestanak električnog napajanja u vašem domu ili okolici. Ako ste sve provjerili i problem se i dalje javlja, kontaktirajte ovlaštenu servis.
Dodirne tipke ne reagiraju na dodir.	Ploča i tipke su zaključane.	Otključajte dodirne tipke. Pogledajte poglavlje "ZAVRŠETAK KUHANJA – Zaključavanje kontrola" .
Dodirne tipke rade nepravilno ili otežano.	Preko dodirnih kontrola može biti voda ili možda dodirujete tipke samo vrhom prsta.	Provjerite i po potrebi očistite područje kontrola i koristite kontrole tako da ih dodirujete punom površinom jagodice prsta.
Staklo ploče je ogrebano.	Koristite posuđe s oštrim i grubim dnom.	Koristite posuđe s ravnim i glatkim dnom. Pogledajte poglavlje „Odabir ispravnog posuđa“ i "Održavanje i čišćenje" .
Neke posude ispuštaju zvuk pucketanja ili škljocanja.	To može biti uzrokovano konstrukcijom posuđa (slojevi različitih metala različito se međusobno rastežu na toplini).	To je normalno i ne ukazuje na neispravnost ploče.

MOGUĆI PROBLEMI I RJEŠAVANJE

1) Kodovi greške i rješenja;

Kod greške	Problem	Riješenje
Neautomatski oporavak		
E1	Kvar senzora temperature keramičke ploče--otvoreni krug.	Provjerite spoj ili zamijenite senzor temperature keramičke ploče.
E2	Kvar senzora temperature keramičke ploče- -kratki spoj.	
E3	Kvar senzora temperature keramičke ploče	Pričekajte da se temperatura keramičke ploče vrati na normalu. Dodirnite tipku "ON/OFF" za ponovno pokretanje.
E4	Visoka temperatura senzora keramičke ploče.	Zamijenite glavnu električnu ploču – otvoreni krug
E5	Visoka temperatura IGBT	
E6	Visoka temperatura IGBT-a	Pričekajte da se temperatura IGBT vrati na normalu. Dodirnite tipku "ON/OFF" za ponovno pokretanje. Provjerite radi li ventilator; ako ne radi, zamijenite ventilator.
E7	Napon napajanja je ispod nazivnog napona.	Provjerite je li napajanje normalno. Uključite uređaj nakon što napajanje postane normalno.
E8	Napon napajanja je iznad nazivnog napona.	
U1	Greška u komunikaciji.	Provjerite kontakte i priključke između ploče zaslona i ploče napajanja. Zamijenite ploču napajanja ili ploču zaslona.

2) Specifični kvarovi i rješenja

Kodovi greške	Problem	Rješenje A	Rješenje B
LED svjetlo ne svijetli kada se uređaj uključí.	Nema napajanja.	Provjerite je li utikač dobro pričvršćen u utičnici i da li utičnica radi.	
LED svjetlo ne svijetli kada se uređaj priključi na napajanje.	Kvar spoja Glavne ploče i ploče zaslona.	Provjerite spoj.	
	Priključna ploča za napajanje je oštećena	Zamijenite pomoćnu ploču za napajanje.	
	Ploča zaslona je oštećena	Zamijenite ploču zaslona	
Some buttons can't work, or the LED display is not normal.	Ploča zaslona je oštećena	Zamijenite ploču zaslona	
Uključuje se indikator rada ploče, ali grijanje ne započinje	Visoka temperatura indukcijske ploče	Temperatura okruženja je previsoka. Provjerite ulaze i izlaze ventilacije uređaja	
	Nešto nije uredi sa ventilatorom.	Provjerite radi li ventilator bez problema; ako ne, zamijenite ventilator	
	Glavna ploča je oštećena	Zamijenite glavnu ploču	
Grijanje naglo prestaje tijekom rada na zaslonu trepće“u”.	Nespretno pomičete posudu.	Koristite odgovarajuće posude (pogledajte upute za uporabu)	Oštećen je senzor za pomicanje posuda, zamijenite Glavnu ploču.
	Površina posude je premala		
	Ploča se pregrijala	Jedinica je pregrijana. Pričekajte da se temperatura normalizira. Pritisnite gumb UKLJ./ISKLJ. za ponovno pokretanje jedinice	

Grijače ploče sa iste strane prikazuju "u" .	Kvar spoja Glavne ploče i ploče zaslona;	Provjerite spoj.	
	Ploča zaslona komunikacijskog dijela je oštećena	Zamijenite ploču zaslona	
	Glavna ploča je oštećena.	Zamijenite glavnu ploču	
Zvuk motora ventilatora pravi čudne zvukove	Motor ventilatora je oštećen.	Zamijenite ventilator.	

Gore navedeni su prosudbe i inspekcije uobičajenih kvarova.

Molimo nemojte sami rastavljati ili popravljati uređaj kako biste izbjegli opasnosti i oštećenja indukcijske ploče.

INSTALACIJA

Odabir mjesta za instalaciju

1. Izrežite radnu površinu prema dimenzijama prikazanim na crtežu.
U svrhu ispravne ugradnje i uporabe, oko rupe mora biti najmanje 50mm slobodnog prostora.
Debljina radne površine mora biti najmanje 30mm. Odaberite materijal radne površine otporan na toplinu kako bi izbjegli deformacije ploče uzrokovane toplinom ploče za kuhanje.

BILJEŠKA: Sigurnosna udaljenost između ploče za kuhanje i radne ploče mora biti najmanje 3mm.

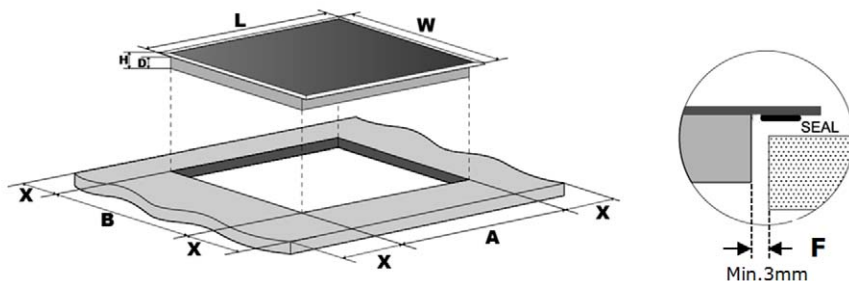

L(mm)	W(mm)	H(mm)	D(mm)	A(mm)	B(mm)	X(mm)	F(mm)
590	520	62	58	560+4 +1	490+4 +1	50 min	3 min.



U svakom slučaju, pobrinite se da je ploča za kuhanje smještena u dobro prozračen prostor sa slobodnim ulazom i izlazom zraka. Prije svake uporabe, uvijek provjerite da je ploča za kuhanje ispravna i u dobrom stanju.

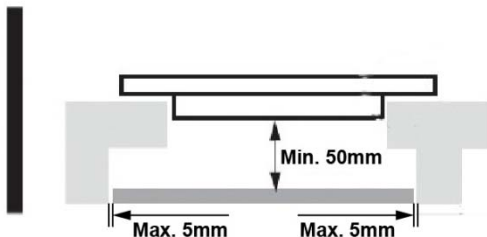

Napomena: Sigurnosna udaljenost između ploče za kuhanje i ormara iznad ploče za kuhanje trebala bi biti najmanje 760mm.

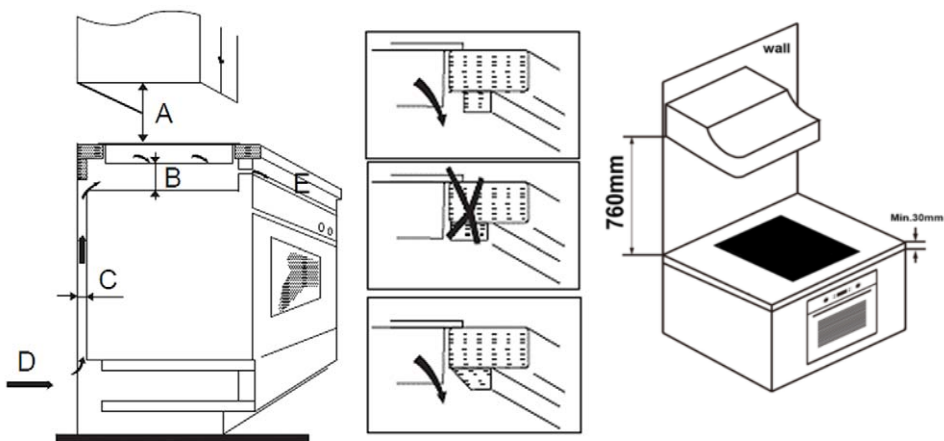

A (mm)	B (mm)	C (mm)	D	E
760	50 mini	20mini	Air intake	Air exit 5 mm

Prije postavljanja nosača za pričvršćivanje

Uređaj treba postaviti na stabilnu, glatku površinu (možete koristiti ambalažu koju ste dobili uz ploču).

Ne pritišćite i ne oslanjajte ploču na komande koje vire iz ploče za kuhanje (ako postoje).

Pričvrstite ploču za kuhanje na radnu površinu zavijanjem četiri nosača na dnu ploče (vidi sliku) nakon ugradnje. Položaj nosača prilagodite različitim debljinama radne površine.

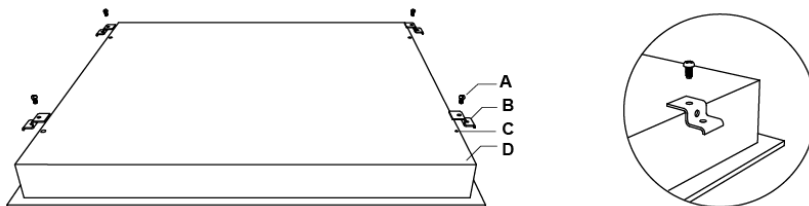

A	B	C	D
Vijak	Nosač	Rupa za vijak	Kućiče

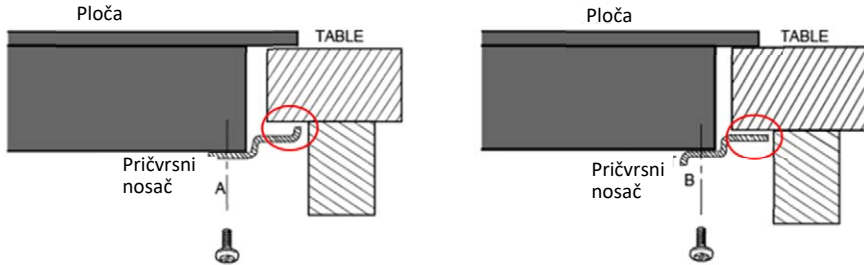

Prilagodite poziciju pričvrsnog nosača kako bi odgovarao različitim debljinama ploča.

Upozorenja

1. Ploču za kuhanje mora instalirati kvalificirana servisna osoba ili tehničar. Preporuka je da u slučaju da nemate dovoljno iskustva za instalaciju, kontaktirate ovlašteni servis ili drugu stručnu osobu za ugradnju ploče.
2. Ploča za kuhanje ne smije se montirati iznad rashladnog uređaja, perilice posuđa ili sušilice.
3. Ploča za kuhanje mora biti postavljena tako da se može osigurati odvođenje topline, čime se osigurava optimalan rad i duži radni vijek uređaja.
4. Zidovi, vertikalne stranice ormarića i površine iznad radne ploče moraju biti otporne na toplinu.
5. Kako bi se izbjegla oštećenja, radna ploča i brtve moraju biti otporne na toplinu.
6. Za čišćenje ploče ne smije se koristiti parni čistač.
7. Ova se ploča za kuhanje smije spojiti na električni priključak koji ima impedanciju sustava koja nije veća od 0,427 ohma. Ako je potrebno, kontaktirajte vašeg opskrbljivača električnom energijom ili ovlaštenog električara za informacije o impedanciji sustava.

Priključenje ploče na električno napajanje

Električno napajanje treba priključiti u skladu s odgovarajućim standardom ne jednofazni priključak. Način povezivanja prikazan je u nastavku.

1. Ako je kabel oštećen ili ga treba zamijeniti, to bi trebao učiniti ovlašteni servis ili tehničar, koristeći odgovarajuće alate, kako bi se izbjegle nezgode.
2. Ako je se uređaj priključuje izravno na mrežni priključak, u strujnom krugu obavezno mora biti ugrađen dvopolni osigurač s minimalnim razmakom kontakta od 3mm.
3. Instalater mora osigurati da je priključenje izvedeno ispravno i da je u skladu sa sigurnosnim propisima.
4. Kabel napajanja ne smije biti savinut ili prikljušten.
5. Kabel se mora redovito provjeravati i u slučaju potrebe smije ga zamijeniti samo kvalificirana servisna osoba.

Jednofazno električno priključenje



Ako ukupan broj grijaćih zona uređaja nije veći od 4, uređaj se može izravno priključiti na električnu mrežu jednofaznim električnim priključkom, kao što je prikazano dolje:

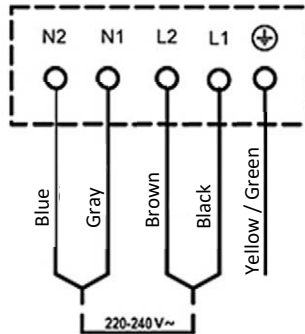
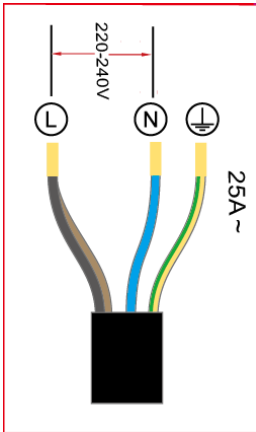

Višefazno električno priključenje

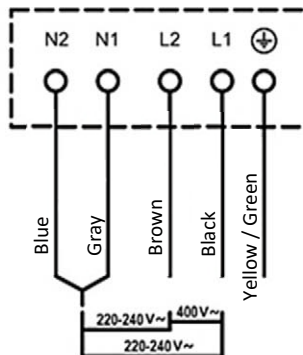
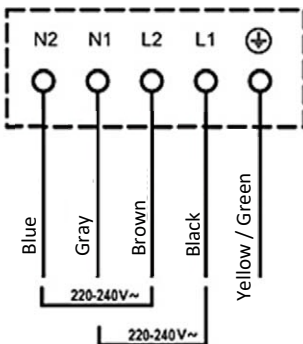

DONJA POVRŠINA I KABEL ZA NAPAJANJE PLOČE ZA KUHANJE MORA BITI DOSTUPAN NAKON MONTAŽE

TEHNIČKE SPECIFIKACIJE

Model	BH-04MFZIN
Broj zona za kuhanje	4 Zone
Napajanje	220-240V~ 50Hz or 60Hz 380-415V 3N~ 50Hz or 60Hz
Instalirana snaga	7400 W
Dimenzije ŠxVxD (mm)	590 x 520 x 62
Ugradbena dimenzija otvora AxB (mm)	560 x 490

Prijateljski odnos prema okolišu i odlaganje elektroničkog otpada



Proizvodi označeni ovim simbolom označavaju da proizvod spada u grupu električne i elektroničke opreme (EE Proizvodi) te se ne smiju odlagati zajedno s kućnim ili glomaznim otpadom.

Ispravnim postupanjem, zbrinjavanjem i recikliranjem proizvoda, sprječavate potencijalne negativne posljedice na ljudsko zdravlje i okoliš, koji mogu nastati zbog neadekvatnoga zbrinjavanja ili bacanja ovog proizvoda.

Za više informacija o recikliranju i zbrinjavanju ovog proizvoda, molim kontaktirajte M SAN Grupu, vaš lokalni

ured za zbrinjavanje opasnog otpada ili vašu trgovinu gdje ste kupili proizvod.

Više informacija možete pronaći na www.elektrootpad.com i info@elektrootpad.com ili pozivom na broj 062 606 062.

EU izjava o sukladnosti

Ovaj uređaj proizveden je u skladu sa važećim Europskim normama i u skladu je sa svim važećim Direktivama i Regulativama.

EU Izjava o sukladnosti možete preuzeti sa sljedećeg linka:

www.msan.hr/dokumentacija/artikala





BH-04MFZIN

SR BiH CG

Korisničko uputstvo



Indukciona ugradna ploča

BH-04MFZIN

Dimenzije 590 x 520 x 55 mm

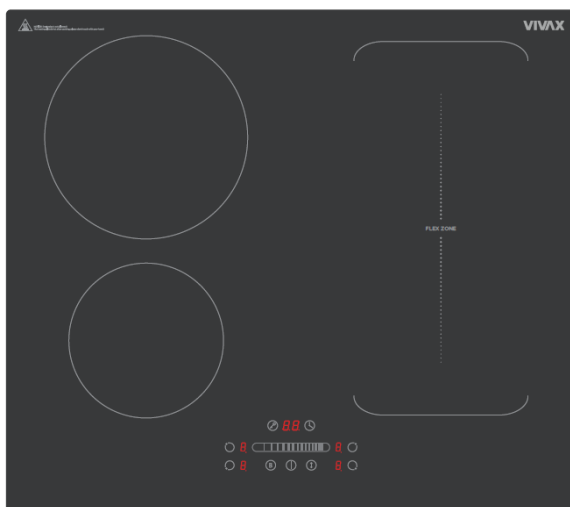

Poštovani,

Pakovanje i ambalaža proizvoda (plastične kese, stiropor itd) držite van domašaja dece zato što su potencijalno opasni. Odložite pakovanje i ambalažu u skladu sa lokalnim propisima.

Preporuka je da pažljivo pročitate ova uputstva pre upotrebe uređaja kako biste u potpunosti razumeli kako upotrebljavati uređaj.

Pridržavajte se svih datih uputstava i upozorenja.

Sačuvajte uputstva za slučaj da vam kasnije zatrebaju. Ukoliko uređaj prodajete ili poklanjate trećoj osobi, prosledite joj i ovaj priručnik kako bi se novi vlasnik upoznao sa funkcijama uređaja i upozorenjima važnim za bezbednu i nesmetanu upotrebu uređaja.

Ovo uputstvo pripremljeno je za više modela. Neke od funkcija, navedenih u uputstvu, možda neće da budu dostupne na vašem uređaju.

Upozorenje: Uređaj je namenjen samo za kućnu upotrebu. Nije namenjen upotrebi u komercijalne ili profesionalne svrhe.

OVAJ UREĐAJ MORA BITI INSTALIRAN U SKLADU S VAŽEĆIM PROPISIMA U DRŽAVI UGRADNJE! ISKLJUČIVO GA KORISTITE U DOBRO PROVETRENIM PROSTORIMA. PAŽLJIVO PROČITAJTE UPUTSTVO PRE MONTAŽE ILI KORIŠĆENJA OVOG UREĐAJA.

UPOZORENJE: ODRŽAVANJE PLOČE:

Proliveni šećer, sos, voćni sok, itd. treba čim pre obrisati mekom krpom namočenom u toploj vodi sa deterdžentom ili sa specijalnim sredstvom za održavanje staklokeramičkih ploča.

Nemojte dopustiti da se šećer, sosevi ili sokovi zapaku na ploči. To može **NEPOVRATNO** da oštetiti staklokeramičku ploču, čak može prouzrokovati otapanje staklene površine ili otežati kasnije čišćenje!

Takva oštećenja nisu pokrivena garancijom!

Promena nijanse i lagane ogrebotine na staklu nemaju uticaja na rad i ispravnost ploče



SIGURNOSNA UPOZORENJA.

Ovaj uređaj napravljen je prema sigurnosnim standardima za elektromagnetske uređaje.

Međutim, osobe sa srčanim „pacemakerom” ili drugim električnim implantatima (poput insulinskih pumpi) moraju se pre upotrebe ovog uređaja posavetovati sa svojim lekarom ili proizvođačem implantata kako bi bile sigurne da elektromagnetsko polje neće uticati na njihove implantate.

Nepoštovanje ovih upozorenja može dovesti do smrti.

Ne ostavljajte magnetizirajuće predmete (npr. kreditne, memory kartice) ili elektronske uređaje (npr. laptop, mp3 uređaje) u blizini uređaja, jer to može uticati na njihov rad i elektromagnetno polje ploče.

- **UPOZORENJE:** Uređaj mora da bude uzemljen!
- Molimo vas da proverite snagu i napajanje vašeg električnog priključka i odgovara li podacima navedenim na nalepnici, koja se nalazi sa zadnje strane uređaja. Ako imate bilo kakve sumnje ili pitanja, kontaktirajte ovlašćeni servis ili električara.
- Proverite i osigurajte da je električno napajanje na utičnici ili priključku isključeno pre početka instalacije uređaja.
- Proverite i osigurajte da je uređaj isključen sa napajanja pre početka održavanja, čišćenja ili zamene lampice, kako bi sprečili opasnost od električnog udara.
- Ukoliko primetite da je kabl napajanja ili utikač oštećen, kako se ne bi izložili opasnosti od električnog udara odmah prestanite koristiti uređaj i pozovite ovlašćeni servis ili električara koji će stručno da zameni kabl napajanja.
- Držite električni kabl vašeg uređaja podalje od vrućih površina. Ne dopustite da dodiruje uređaj. Držite kabl podalje od oštih predmeta i vrućih površina.

- Za vreme upotrebe uređaja, u prostoriji se stvara vlaga i toplota. Prostor u kojem koristite uređaj mora biti stalno dobro provetran.
- Dugotrajno intenzivno korišćenje uređaja može da zahteva dodatnu ventilaciju, naprimer češće provetravanje, ugradnju dodatnih otvora za ventilaciju ili ugradnju dodatnih mehaničkih uređaja (ventilatora).
- Ovaj uređaj služi samo za kuvanje, pečenje i pripremu hrane. Ne sme se koristiti u druge svrhe, naprimer u svrhu grejanja. Uređaj je namenjen samo za kućnu upotrebu. Nije namenjen za komercijalnu ili profesionalnu upotrebu.
- Pre početka korišćenja uređaja, pazite da uređaj nije smešten u blizini zapaljivih materijala, kao što su zavese, papir ili zapaljive stvari. Nemojte odlagati zapaljive stvari na ili u blizini uređaja.
- Ovaj uređaj mogu koristiti deca starosti od 8 godina i starija i osobe sa smanjenim fizičkim, senzitivnim ili mentalnim sposobnostima ili nedostatkom iskustva i znanja, ako su pod nadzorom ili ako su dobili uputstva o korišćenju uređaja na siguran način i ako su razumeli opasnosti kojoj mogu biti izloženi za vreme upotrebe.
- Deca se ne smeju igrati s uređajem.
- Čišćenje i održavanje ne smeju obavljati deca, osim ako nisu pod nadzorom.
- Koristite zaštitne rukavice kada koristite uređaj. Nemojte dodirivati vruće površine.
- Nemojte koristiti uređaj u potencijalno eksplozivnim prostorima i atmosferi.
- Ako je trenutni osigurač u vašoj električnoj instalaciji manji od 16A, kontaktirajte kvalifikovanog električara za promenu osigurača ili prilagođavanje električne instalacije.
- Kada je uređaj u radu, neki delovi mogu postati vrući. Decu držite podalje od uređaja u radu i neka budu stalno pod nadzorom.

- Nemojte prskati hladnu vodu po površini uređaja kada je površina još vruća. Nastanak pare može uzrokovati opekotine, a iznenadna promena temperature može uzrokovati oštećenja na površini uređaja.
- **UPOZORENJE:** Dostupni delovi mogu se zagrejati tokom upotrebe. Malu decu držite podalje od uređaja.
- **UPOZORENJE:** Uređaj i njegovi dostupni delovi postaju vrelli tokom upotrebe. Treba voditi računa da se ne dodiruju grejni elementi. Deca mlađa od 8 godina moraju se držati dalje od uređaja, osim ako nisu pod neprestanim nadzorom.
- Nemojte koristiti abrazivna sredstva ili oštre metalne nožice ili slično za čišćenje, jer na taj način možete nepovratno oštetiti površinu.
- Za čišćenje nije dozvoljena upotreba parnog čistača.
- Na el. ploču ne bi trebalo stavljati nestabilne ili deformisane posude kako ne bi došlo do njihovog prevrtanja, koje može prouzrokovati povrede.
- Ako je trenutni osigurač u vašoj električnoj instalaciji manji od 32A, kontaktirajte kvalifikovanog električara za promenu osigurača ili prilagođavanje električne instalacije (samo za modele s 4 grejne ploče).
- Ovaj uređaj je proizveden u skladu sa svim sigurnosnim standardima. Nepravilna upotreba i neprodržavanje sigurnosnih uputstava mogu izazvati oštećenja, štete ili povrede.
- Električno napajanje uređaja mora biti izvedeno preko odgovarajućeg 2-polnog izolirajućeg prekidača, koji ima polove odvajanja od minimalno 3mm. Priključak napajanja mora biti lako dostupan.
- Decu uvek držite pod nadzorom kako bi se osiguralo da se ne igraju s uređajem. Nemojte nikad dopustiti da se igraju s uređajem.
- Uređaj je namenjen za upotrebu u zatvorenim prostorima, kao što su kuhinja, kuhinja/trpezarija ili dnevna soba.



Nemojte smeštati uređaj u vlažne prostore, prostore s kadom ili tušem.

- **PAŽNJA:** Stakleni ili metalni poklopci (ako postoje uz uređaj) mogu se razbiti ili nepovratno oštetiti kad se jako zagreju. Isključite sve izvore toplote i ostavite da se uređaj potpuno ohladi pre zatvaranja poklopca. Svaka prolivena hrana treba se ukloniti s površine uređaja ili poklopca pre otvaranja ili zatvaranja poklopca.



Nakon upotrebe isključite ploču za kuvanje na kontrolama, nemojte se oslanjati na detektor posude i automatsko isključenje.

- Nemojte stavljati ili odlagati zapaljive ili eksplozivne tečnosti u blizini uređaja. Usled zagrevanja uređaja, može doći do deformacije bilo kojeg materijala i opasnosti od požara ili eksplozije, čak i ako vaša ploča nije u upotrebi.
- Hleb se može zapaliti ako je vreme pečenja predugo. Za vreme rada uređaja potreban je stalni nadzor.
- **OPREZ:** Proces pečenja ili kuvanja treba stalno nadzirati. Kratko kuvanje nadzirite stalno!
- Za čišćenje i održavanje, odspojite uređaj sa napajanja.
- **UPOZORENJE:** Pre čišćenja, održavanja, servisiranja ili pristupa električnim terminalima, obavezno isključite električno napajanje.
- **UPOZORENJE:** Kuvanje ili pečenje s masnoćom ili uljem može biti opasno i može dovesti do požara. Nikada nemojte hranu koja se prži ili peče ostavljati bez nadzora. **NIKADA** ne pokušavajte ugasiti vatru vodom. Prvo isključite uređaj s napajanja i zatim pokrijte plamen, npr. s poklopcem, vatrogasnim pokrivačem ili vlažnom kuhinjskom krpom.
- **UPOZORENJE:** Opasnost od požara: nemojte čuvati ili ostavljati bilo kakve predmete na površinama za kuvanje.
- **UPOZORENJE:** Ako je površina uređaja oštećena ili napuknuta, isključite uređaj s napajanja kako biste izbegli mogućnost strujnog udara. Tada kontaktirajte ovlašćeni servis.

- **UPOZORENJE:** Ovaj aparat nije namenjen upotrebi od strane lica (uključujući decu) sa smanjenim fizičkim, senzitivnim ili mentalnim sposobnostima ili nedostatkom iskustva i znanja, osim ako im je osoba koja je odgovorna za njihovu sigurnost dala nadzor ili uputstvo o sigurnoj upotrebi uređaja.
- Decu treba nadzirati kako bi se osiguralo da se ne igraju s uređajem.
- Nikada ne postavljajte praznu posudu na gorionik ili el. ploču koja radi.
- Nemojte stavljati na grejne površine metalne predmete kao što su noževi, noževi, viljuške, kašike ili poklopce. Usled zagrevanja oni mogu postati jako vrući.
- Staklokeramička ploča može da se oštetiti ili razbije ako na nju padnu teški predmeti. Ako se to desi, nemojte da koristite uređaj. Odmah ga odspojite s napajanja i kontaktirajte ovlašćeni servis.
- U slučaju potrebe ne pokušavajte sami popravljati uređaj već to prepustite ovlašćenom servisu. Kontaktirajte ovlašćeni servis i inzistirajte na upotrebi originalnih zamenskih delova.

SMEŠTAJ UREĐAJA

Pre nego počnete koristiti uređaj, pažljivo pročitajte poglavlje „**SIGURNOSNA UPOZORENJA**”!

Pre upotrebe ploče za kuvanje, uklonite sve zapaljive trake, stiropor ili bilo koji drugi ambalažni materijal.

Uređaj se ne sme postavljati blizu vrata ili stranica kuhinjskih ormarića.

Ovaj uređaj sme se koristiti tek nakon što ga instalirate na odgovarajuću ugradnu površinu.

Osigurajte lako odspajanje uređaja sa električnog napajanja, dostupnim utikačem ili osiguračem u fiksnom ožičenju.

Mogući zvukovi tokom rada vašeg indukcionog štednjaka:

- **Pucketanje** može izazvati posuđe za kuvanje od različitih materijala (vrsta konstrukcije).
- **Zviždanje** može nastati korišćenjem jedne ili više zona za kuvanje sa velikim stepenom grejanja i posuđa od različitih materijala (vrsta konstrukcije).
- **Buke** mogu da nastanu upotrebom velikog stepena grejanja.
- Tokom rada elektronskog prebacivanja mogu se čuti **klikovi**.
- Kada puhala puše može se čuti **siktanje i zujanje**.

Ovi opisani šumovi su normalni i ne ukazuju na kvar.

GLAVNI DELOVI

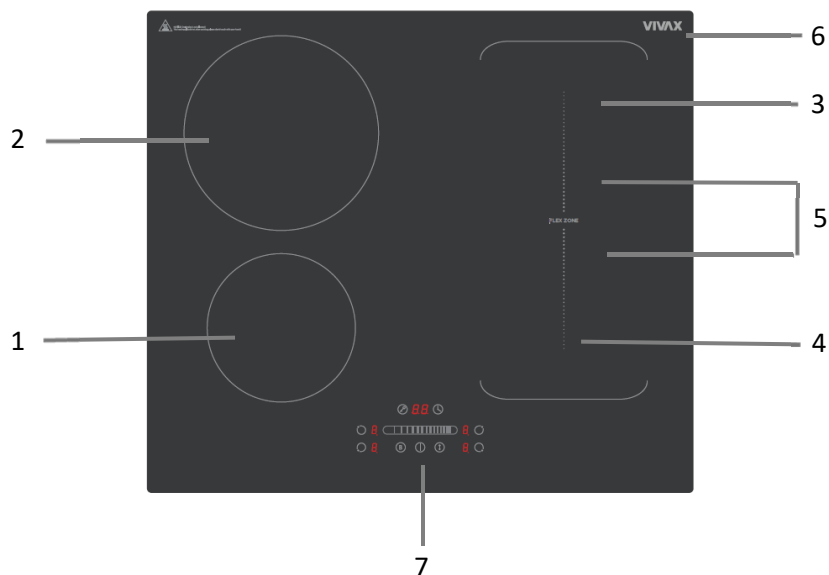

1. Max. 1400/1500W zone
2. Max. 2400/2600W zone
3. Max. 1800/2000W zone
4. Max. 1800/2000W zone
5. Max. 3000/3600W zone
6. Staklena ploča
7. Kontrolna ploča

KONTROLNA PLOČA

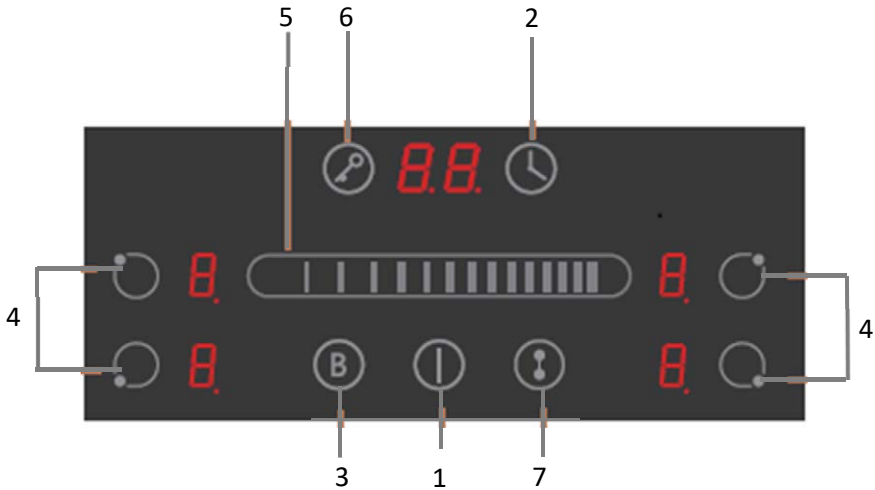

1. Taster za Uklj./Isklj
2. Taster kontrole Tajmera
3. Taster pojačane snage (Boost)
4. Taster za odabir zone grejanja
5. Klizna kontrola za podešavanje snage / podešavanje Tajmera
6. Taster za zaključavanje
7. Taster za prilagodljivu zonu grejanja

NAČIN RADA INDUKCIONE PLOČE

Indukcijsko kuvanje je sigurna, napredna, efikasna i ekonomična tehnologija kuvanja.

Deluje na način da elektro-magnetsko polje generiše toplotu izravno u posudi, a ne posredno zagrevanjem staklene površine kao kod klasičnog načina kuvanja.

Staklo ploče se zagrejava samo zato što ju greje toplota posude.

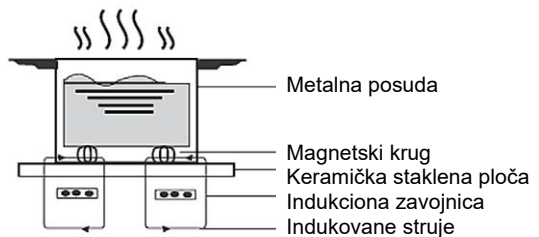

UPOTREBA PLOČE ZA KUVANJE

KONTROLA DODIROM

Tasteri za kontrolu reaguju na dodir, pa ih nije potrebno jako pritiskati.

- Za kontrolu koristite deo jagodice prsta, a ne njegov vrh.
- Svaki put kad se dodir registruje čete zvučni signal.
- Pazite da su komande uvek čiste, suve i da na njima nema predmeta (npr. Posuđa ili krpe). Čak i tanki film vode može otežati upravljanje komandama

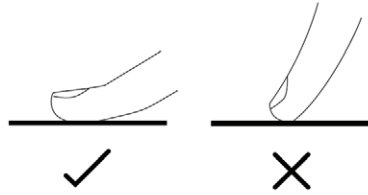

ODABIR ISPRAVNOG POSUĐA



UPOZORENJE

Koristite posude koje imaju dno prilagođeno za indukciono kuvanje. Potražite simbol za indukciju na dnu posuđa ili na pakovanju.

Proveru da li je vaše posuđe odgovarajuće za indukciono kuvanje možete proveriti testiranjem magnetom.

Približite magnet prema dnu posude. Ako je privlači, posuda je pogodna za indukciono kuvanje.



- **Ako ne posedujete magnet:**
 1. Ulijte vodu u posudu.
 2. Ako znak na ekranu  **ne trepće** i voda u posudi se zagreva, posuda je prikladna za indukciono kuvanje.
- **Posuđe izrađeno od sledećih materijala nije prikladno za indukciono kuvanje:**
 - Posuđe od čistog nerđajućeg čelika
 - Posuđe od aluminija ili bakra bez magnetskog dna
 - Stakleno posuđe
 - Drveno posuđe
 - Porculansko, keramičko i zemljano posuđe.
- Ako feromagnetski deo prekriva samo delimično dno posude, samo će se feromagnetsko područje zagrejati a ostatak dna možda neće postići dovoljnu temperaturu za kuvanje.
 
- Ako feromagnetsko područje nije homogeno, ili sadrži druge materijale kao što je aluminijum, to može uticati na zagrevanje i detekciju posude na ploči.
 
- Ako je dno posude slično slikama ispod, posuda možda neće biti detektovana.
 
- Nemojte koristiti posuđe s nazubljenim, neravnim rubovima ili zakrivljenim dnom.



- Osigurajte da je dno posude glatko, da leži ravno uz staklo i da je iste veličine kao i zona za kuvanje. Posudu uvijek Podesite u sredinu zone za kuvanje.

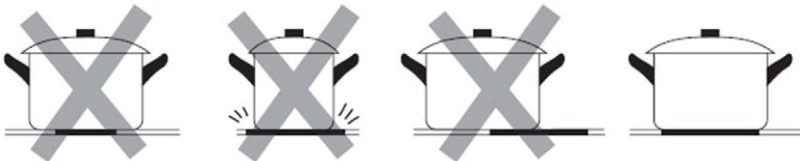

- Preporuka je da posude prilikom premeštanja podignete vertikalno, nemojte ih vući po staklenoj ploči jer to može dovesti do ogrebotina i oštećenja stakla ploče.

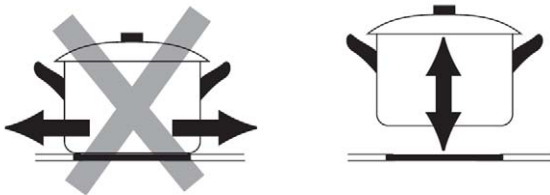

Zone za kuvanje se do određene granice automatski prilagođavaju promeru posude. Međutim, dno posude mora imati minimalni promer u skladu sa odgovarajućom zonom za kuvanje. Kako biste postigli najbolju efikasnost vaše ploče za kuvanje, stavite posudu u sredinu zone.

Zona za kuvanje	Promer dna indukcijskog posuđa	
	Minimum (mm)	Maximum (mm)
160mm	120	160
180mm	140	180



Otkrivanje malih predmeta

Ako je na ploči za kuvanje stavljen posuda neodgovarajuće veličine ili nemagnetska posuda (npr. aluminijumska) ili neki drugi mali predmet (npr. nož, viljuška, ključ...), ploča za kuvanje automatski prelazi u stanje pripravnosti (Standby) nakon 1 minut.

Ventilator će nastaviti sa radom još 1 minut.

POČETAK KUVANJA

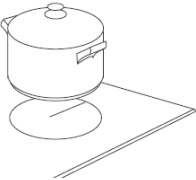
Nakon uključanja na napajanje, zvučni signal će se oglasiti jednom, svi indikatori će se uključiti na 1 sekundu, a zatim se isključiti, što znači da je ploča ušla u stanje mirovanja.

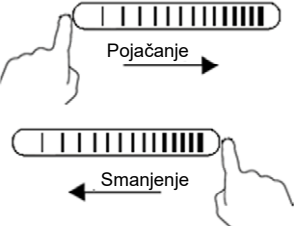
<p>Dodirnite taster za UKLJ./ ISKLJ. tri sekunde.</p> <p>Nakon uključivanja, oglasiti će se kratak zvuk a na displejima će se prikazati " - " ili " - - " što znači da je indukciona ploča u stanju čekanja i spremna za rad.</p>	
<p>Podesite prikladnu posudu na zonu za kuvanje koju želite koristiti.</p> <p>Proverite da su dno posude i površina ploče za kuvanje čisti i suvi.</p>	
<p>Dodirnite taster za izbor zone i odaberite željenu zonu za kuvanje a indikator pored će zatreperiti.</p>	
<p>Podesite jačinu kuvanja (temperaturu Zone) pritiskom prsta na kliznu kontrolu levo-desno .</p> <ul style="list-style-type: none"> Ako ne pritisnete podešavanje jačine kuvanja u roku od 1 minuta, ploča za kuvanje automatski će da se isključi. Moraćete ponovno započeti ceo postupak od početka. Podešavanje toplote zone možete izmeniti u bilo kojem trenutku tokom kuvanja. 	

Ako ekran treperi naizmeniĉno ikonom i temperature

To znaĉi:

- Niste postavili posudu na odgovarajuću zonu za kuvanje
- Posuda koju koristite nije prikladna za indukciono kuvanje
- Posuda je premala ili nije pravilno centrirana na zonu za kuvanje.

Zagrevanje se neće odvijati ako na zoni za kuvanje nije postavljena odgovarajuća posuda.



Ekran će se automatski isključiti nakon 2 minuta ako se na njega ne postavi odgovarajuća posuda.

ZAVRŠETAK KUVANJA

Nakon uključanja napajanja, zvučni signal će se oglasiti jednom, svi indikatori će se uključiti na 1 sekundu, a zatim se isključiti, što znači da je keramička ploča u stanju mirovanja (čekanja).

<p>Dodirnite kontrolu za odabir zone grejanja koju želite isključiti.</p>	
<p>Isključite Zonu za kuvanje klizanjem prsta na levo ili dodirnite " ", dok se na displeju ne prikaže oznaka " 0 "</p>	
<p>Isključite celu ploču pritiskom na taster UKLJ./ISKLJ.</p>	
<p>Čuvajte se vrućih površina „H“ će pokazivati koja je zona kuvanja vruća na dodir. Nestaće kad se površina ohladi na sigurnu temperaturu. Takođe se može koristiti kao funkcija uštede energije ako želite dodatno zagrijati tave, upotrebite još vruću ploču za kuvanje..</p>	

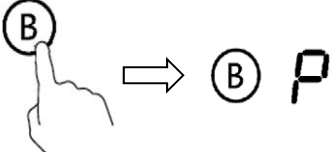
FUNKCIJA POJAČANE SNAGE (BOOST)

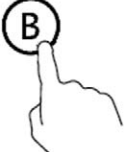
Uključenje funkcije	
<p>Dodirnite kontrolu za odabir zone grejanja koju želite podešavati</p>	
<p>Dodirnite prstom na oznaku " B " dok se ne pojavi oznaka " P " na displeju.</p>	
Otkaz funkcije	
<p>Dodirnite kontrolu za odabir zone grejanja koju želite podešavati</p>	
<p>Dodirnite prstom na oznaku " B " dok se ne pojavi oznaka " P " na displeju.</p>	

Napomena:

- Funkcija je dostupna na svim zonama kuvanja.
- Zona kuvanja se vraća u prvobitno podešavanje nakon 5 minuta.
- Ako je prvobitno podešavanje grejanja bilo **0**, vratiće se na najvišu vrednost **9**.
- Ako je prvobitno podešavanje grejanja bilo **0**, nakon automatskog isključenja "Boost" funkcije vratiće se na najvišu vrednost **9** nakon 5 minuta.

PRILAGODLJIVA ZONA

Područje prilagodljive zone možete koristiti kao jednu veliku zonu ili kao dve pojedinačne zone. Ovo područje indukcijske ploče sastoji se od dve nezavisne indukcijske površine kojima možete upravljati odvojeno.

Uključenje Velike prilagodljive zone

1. Za aktivaciju dodirnite taster za Prilagodljivu zonu (7).

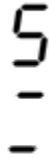

2. Za kuvanje na Prilagodljivoj zoni, preporuka je upotreba sledećeg posuđa:
 - Posuđe za kuvanje: posuđe veličine 250 mm ili 280 mm (prihvatljivo je kvadratno ili ovalno posuđe)

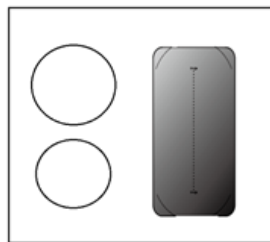
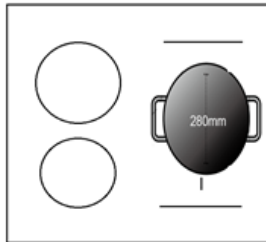
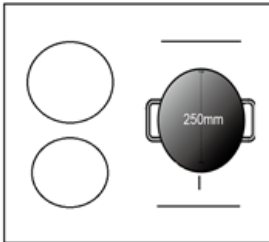

Ne preporučujemo druge načine kuvanja i posuđe, osim gore spomenuta tri načina jer to može uticati na zagrevanje uređaja.

Kao dve nezavisne zone

Da biste Dvostruku zonu koristili kao dve nezavisne zone, imate dva izbora:

1. Stavite posudu na gornju ili donju stranu Prilagodljive zone

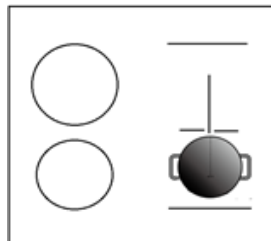
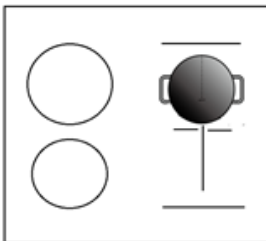

2. Stavite dve posude na obe strane dvostruke zone.

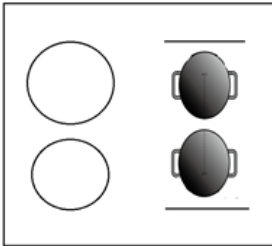

NAPOMENA: Posuda mora biti veća od 12 cm!!

Zaključavanje tastera

Možete zaključati dodirne tastere kako biste sprečili nenamerno uključenje (na primer da deca slučajno uključe zone za kuvanje).

Kad su tasteri zaključani, sve funkcije osim **ON / OFF** kontrole su onemogućene.

Zaključavanje kontrolnih tastera	
Dodirnite i držite kontrolu zaključavanja nekoliko trenutaka.	Indikator Tajmera će prikazati "Lo"
Otključavanje kontrolnih tastera	
Dodirnite i držite kontrolu zaključavanja nekoliko trenutaka.	



Kada je ploča za kuvanje zaključana, sve funkcije su isključene, osim **ON / OFF** tastera; Ako je potrebno, ploču uvek možete isključiti da je odspojite sa električnog napajanja, ali ploču uvek prvo otključajte gore opisanim postupkom.

TAJMER



Tajmer se može koristiti na dva načina:

- Možete ga koristiti kao podsetnik. U tom slučaju, Tajmer neće isključiti nijednu zonu za kuvanje kad istekne postavljeno vreme.
- Tajmer možete podesiti tako da isključi jednu ili više zona za kuvanje nakon isteka podešenog vremena.
 - Maksimalno vreme tajmera je 99 minuta



Upotreba Tajmera kao podsetnika

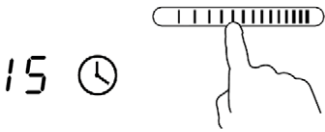

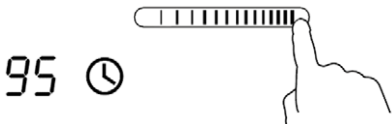
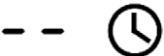

Nije odabrana nijedna zona za kuvanje

Ploča mora biti uključena.	
Napomena: Možete koristiti podsetnik jedino kada je barem jedna zona uključena.	
Dodirnite kontrolu Tajmera, indikator tajmera će prikazati „10” te će „0” treperiti.	

<p>Podesite Tajmer uz pomoć klizne kontrole (npr.5)</p>	
<p>Podesite Tajmer uz pomoć klizne kontrole (npr.5). Dodirnite Timer taster ponovo i "1" će treperiti. Podesite Timer uz pomoć klizne kontrole od 0 do 9; Napomena: Izbor će biti automatski zapamćen nakon 5 sekundi.</p>	
<p>Podesite Tajmer uz pomoć klizne kontrole (npr. 9), Tajmer je sada podešen na 95 min..</p>	
<p>Kada je Tajmer podešen, započne odbrojavanje. Displej će prikazivati preostalo vreme.</p>	
<p>Kada se protekne vreme podešeno na Tajmeru, oglašice se zvučni signal u trajanju od 30 sekundi a displej će prikazati "-- --".</p>	

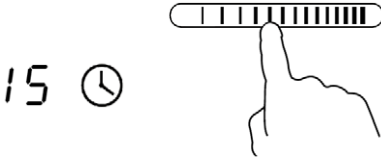
Podešavanje Tajmera za Isključenje jedne ili više zona

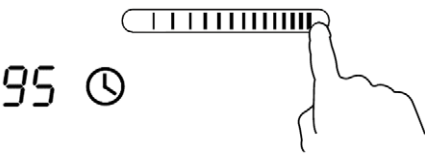
<p>PODEŠAVANJE JEDNE ZONE</p>	
<p>Odaberite Zonu za koju želite da podesite Tajmer za isključenje.</p>	
<p>Pritisnite na oznaku Tajmera i na LED ekranu će prikazati "10" a „0" će treperiti.</p>	

<p>Podesite Tajmer uz pomoć klizne kontrole. (npr. 5)</p>	
<p>Dodirnite ponovo taster Tajmera i treperiće „1“.</p>	
<p>Podesite Tajmer uz pomoć klizne kontrole. (npr. 9), sada će na displeju biti prikazano "95", što označava 95 minuta.</p>	
<p>Kad se podesi vreme podsetnika, ono će se odmah početi odbrojavati. Na ekranu će se prikazati preostalo vreme, a indikator odbrojavanja treptati će 5 sekundi.</p> <p>Napomena: Crvena tačka pored oznake snage rada svetleće zavisno od Zone rada koja je odabrana.</p>	
<p>Kada se odbrojavanje završi, odgovarajuća zona kuvanja automatski će se isključiti.</p>	



Ostale zone za kuvanje nastaviće da raditi ako prethodno bile uključene.

Gore prikazane slike služe samo kao referenca, a konačni proizvod može biti različit, ali funkcionalnost ostaje ista.

PODEŠAVANJE VIŠE ZONA:

Koraci za podešavanje više zona slični su koracima za podešavanje jedne zone;
Kada podesite vreme za više zona za kuvanje istovremeno, tačke odgovarajućih zona svetle. Prikaz minuta prikazuje Tajmer u minutama.

Indikator odgovarajuće zone treperi.

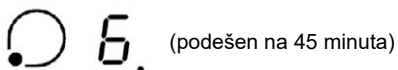
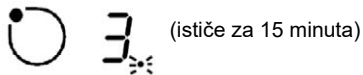

Nakon što Tajmer istekne, odgovarajuća zona će se isključiti. Zatim će prikazati novi Tajmer i indikator odgovarajuće zone će treptati.
Prikazano desno:



(ističe za 30 minuta)

Dodirnite kontrolu za izbor zone, odgovarajući Tajmer će se prikazati na displeju tajmera.

Otkazivanje Tajmera

Dodirnite kontrolu za izbor zone za koju želite poništiti Tajmer.



Dodirnite kontrolu Tajmera, indikator treperi.



Dodirnite klizač i Podesite Timer na " 00 ", Timer je sada otkazan.

Fabrički podešeno vreme rada ploče

Ploča je opremljena sigurnosnom funkcijom za automatsko isključivanje ploče nakon određenog vremena. To je dodatna sigurnost koja sprečava ostavljanje ploče uključenom. Zadana vremena automatskog isključivanja prikazana su u donjoj tablici:

Nivo snage	1	2	3	4	5	6	7	8	9
Vreme nakon koga će se ploča automatski isključiti (sati)	8	8	8	4	4	4	2	2	2

NAPOMENA:



Kada uklonite posudu, ploča će se automatski isključiti nakon 2 minuta.

Osobe koje imaju ugrađeni "pacemaker" trebaju se posavetovati sa svojim lekarom pre upotrebe ovog uređaja.

UPUTSTVO ZA KUVANJE



Pripazite prilikom prženja jer se ulje i masnoća vrlo brzo zagrevavaju, posebno ako koristite najvišu snagu grejanja. Na ekstremno visokim temperaturama ulje i masnoća će se spontano zapaliti, što predstavlja ozbiljnu opasnost od požara.

1. Saveti za kuvanje

- Kada hrana proklučava, smanjite podešenu temperaturu.
- Korišćenjem poklopca smanjićete vreme kuvanja i uštedeti energiju zadržavajući toplotu unutar posude za kuvanje.
- Minimizirajte količinu tečnosti ili masti kako biste smanjili vreme kuvanja.
- Započnite kuvanje na visokoj temperaturi i smanjite kad se hrana zagreje.



Donja podešavanja su samo smernice. Tačna podešavanja zavise od više faktora, uključujući vrstu posuda i količine koju kuvate. Eksperimentišite sa keramičkom pločom za kuvanje kako biste pronašli podešavanja koje vam najbolje odgovaraju.

Podešavanje jačine	Pogodno za
1-2	<ul style="list-style-type: none"> • Osetljivo zagrevanje za male količine hrane • Topljenje čokolade, maslaca i hrane koja može brzo da zagori • Lagano kuvanje • Sporo zagrevanje
3-4	<ul style="list-style-type: none"> • Podgrejavanje • Održavanje ključanja • Kuvanje pirinča
5-6	<ul style="list-style-type: none"> • Palačinke
7-8	<ul style="list-style-type: none"> • Krčkanje • Kuvanje testenine
9	<ul style="list-style-type: none"> • Prženje uz mešanje • Pečenje • Kuvanje do ključanja • Zagrevanje vode do ključanja

ODRŽAVANJE I ČIŠĆENJE

Šta?	Kako?	Važno!
Svakodnevno prljanje stakla (otisci prstiju, tragovi i mrlje od hrane ili drugih preliva koji NISU šećer.	<ol style="list-style-type: none"> 1. Isključite ploču sa napajanja. 2. Nanesite sredstvo za čišćenje dok je staklo ploče još toplo (ali ne vruće!) i lagano istrljajte površinu mekanom krpom. 3. Isperite i obrišite suvom čistom krpom ili papirnatim ubrusom. 4. Ponovno uključite napajanje. 	<ul style="list-style-type: none"> • Kada je isključeno napajanje ploče, neće se pojaviti oznaka 'vruća površina' "H", ali zona za kuvanje može i dalje biti vruća! Budite izuzetno oprezni. • Oštra i hrapava sredstva za čišćenje, sredstva na bazi najlona i jaka / abrazivna sredstva za čišćenje mogu ogrebat i oštetiti površinu ploče. Uvijek pročitajte uputstvo za upotrebu sredstva za čišćenje kako biste proverili da li je sredstvo za čišćenje odgovarajuće. • Nikada nemojte ostavljati ostatke čišćenja na ploči, to može uzrokovati trajne mrlje na staklu.
Sosevi i šećerni prelivi koji su se izlili na staklenu ploču	<p>Odmah ih uklonite lopaticom, nožem ili specijalnom strugalicom za čišćenje staklokeramičke ploče, ali pripazite na vruće površine:</p> <ol style="list-style-type: none"> 1. Isključite ploču sa napajanja. 2. Držite oštricu ili lopaticu pod uglom od 30° i sastružite i odstranite prolivenu mrlju na hladno područje ploče. 3. Očistite prljavštinu krpom za posude ili papirnatim ubrusom. 4. Sledite korake 2 do 4 u tački: "Svakodnevno prljanje stakla". 	<ul style="list-style-type: none"> • Što je pre moguće uklonite proliveni sos i rastopljene sastojake od slatke hrane ili šećera. Ako se ostave da se ohlade na staklu, može se dogoditi da će ih biti teško ukloniti ili čak može doći do trajnog oštećenja staklene površine (šećerni preliv može trajno oštetiti površinu i stopiti se sa staklom). • Opasnost od posekotine: kada je sigurnosni poklopac strugača uvučen, oštrica strugača jako je oštra. Koristite strugač oprezno i uvek odložite strugač van domašaja dece.
Prolivanje po dodirnim tasterima za upravljanje i čišćenje	<ol style="list-style-type: none"> 1. Isključite ploču sa napajanja. 2. Mekanom krpom ili sunđerom prvo upijte proliveni sadržaj. 3. Detaljno obrišite proliveni sadržaj mekanom krpom ili sunđerom. 4. Obrišite područje suvim papirnatim ubrusom ili suvom krpom. 5. Ponovno uključite napajanje ploče. 	<p>Može se dogoditi da se ploča oglasi zvučnim signalom i da se automatski isključi, a dodirni tasteri za kontrolu možda neće raditi dok na njima ima tečnosti.</p> <p>Obavezno obrišite dodire tastere pre ponovnog uključivanja ploče.</p>

UPOZORENJE:

Proliveni šećer, sos, voćni sok, itd. treba što pre obrisati mekom krpom nakvašenom u toploj vodi sa deterdžentom ili u specijalnom sredstvu za održavanje staklokeramičkih ploča.

Nemojte dopustiti da se šećer, sosovi ili sokovi zapeku na ploči. To može NEPOVRATNO oštetiti staklokeramičku ploču, čak uzrokovati otapanje staklene površine ili znatno otežati kasnije čišćenje! Takva oštećenja nisu pokrivena garancijom!.

Nemojte koristiti čeličnu vunu ili noževe za čišćenje naslaga prljavštine. Obrišite naslage krpom natopljenom vrlo vlažnim deterdžentom, ali pripazite da ne ogrebete staklenu površinu.

Promena nijanse i lagane ogrebotine na staklu nemaju uticaja na rad i ispravnost ploče.

NAPOMENE I SAVETI

Problem	Mogući uzrok	Šta uraditi
Ploča se ne može uključiti.	Nema napajanja.	Proverite da li je ploča priključena na napajanje i da li je uključena. Proverite da li postoji nestanak električnog napajanja u vašem domu ili okruženju. Ako ste sve proverili a problem se dalje postoji, kontaktirajte ovlašćeni servis.
Dodirni tasteri ne reaguju na dodir.	Ploča i tasteri su zaključani.	Otključajte dodirne tastere. Pogledajte poglavlje "ZAVRŠETAK KUVANJA – Zaključavanje tastera" .
Dodirni tasteri rade nepravilno ili otežano.	Preko dodirnih tastera može biti voda ili možda dodirujete tastere samo vrhom prsta.	Proverite i po potrebi očistite područje tastera i trudite se da tastere dodirujete punom površinom jagodice prsta.
Staklo ploče je ogrebano.	Koristite posuđe s oštrim i grubim dnom.	Koristite posuđe s ravnim i glatkim dnom. Pogledajte poglavlje „Izbor ispravnog posuđa“ i "Održavanje i čišćenje" .
Neke posude ispuštaju zvuk pucketanja ili škljocanja.	To može biti uzrokovano konstrukcijom posuđa (slojevi različitih metala različito se međusobno šire na topliot).	To je normalno i ne ukazuje na neispravnost ploče.

MOGUĆI PROBLEMI I REŠENJA

1) Kodovi greške i rešenja;

Kod greške	Problem	Riješenje
Neautomatski oporavak		
E1	Kvar senzora temperature keramičke ploče--otvoreni krug.	Proverite spoj ili zamenite senzor temperature keramičke ploče.
E2	Kvar senzora temperature keramičke ploče- -kratki spoj.	
E3	Kvar senzora temperature keramičke ploče	Sačekajte da se temperatura keramičke ploče vrati na normalu. Dodirnite taster"ON/OFF" za ponovno pokretanje.
E4	Visoka temperatura senzora keramičke ploče.	Zamenite glavnu električnu ploču – otvoreni krug
E5	Visoka temperatura IGBT	
E6	Visoka temperatura IGBT-a	Sačekajte da se temperatura IGBT vrati na normalu. Dodirnite taster "ON/OFF" za ponovno pokretanje. Proverite da li radi ventilator; ako ne radi, zamenite ventilator.
E7	Napon napajanja je ispod nazivnog napona.	Proverite da li je napajanje normalno. Uključite uređaj nakon što napajanje postane normalno.
E8	Napon napajanja je iznad nazivnog napona.	
U1	Greška u komunikaciji.	Proverite kontakte i priključke između ploče displeja i ploče napajanja. Zamijenite ploču napajanja ili ploču displeja.

2) Specifični kvarovi i rešenja

Kodovi greške	Problem	Rešenje A	Rešenje B
LED svetlo ne svetli kada se uređaj uključi.	Nema napajanja.	Proverite je li utikač dobro pričvršćen u utičnici i da li utičnica radi.	
LED svetlo ne svetli kada se uređaj priključi na napajanje.	Kvar spoja Glavne ploče i ploče displeja.	Proverite spoj.	
	Priključna ploča za napajanje je oštećena	Zamenite pomoćnu ploču za napajanje.	
	Ploča displeja je oštećena	Zamenite ploču displeja	
Neki tasteri ne rade ili je LED displej neispravan	Ploča displeja je oštećena	Zamenite ploču displeja	
Uključuje se indikator rada ploče, ali grejanje ne započinje	Visoka temperatura indukcijske ploče	Temperatura okruženja je previsoka. Proverite ulaze i izlaze ventilacije uređaja	
	Nešto nije uredi sa ventilatorom.	Proverite da li ventilator radi bez problema; ako ne, zamenite ventilator	
	Glavna ploča je oštećena	Zamenite glavnu ploču	
Grejanje naglo prestaje tokom rada na displeju trepće“u”.	Nespretno pomerate posudu.	Koristite odgovarajuće posuđe (pogledajte uputstvo za upotrebu)	Oštećen je senzor za pomeranje posuđa, zamenite Glavnu ploču.
	Površina posude je premala		
	Ploča se pregrijala	Jedinica je pregrijana. Sačekajte da se temperatura normalizuje. Pritisnite taster UKLJ./ISKLJ. za ponovno pokretanje.	

Grejne ploče sa iste strane prikazuju "u" .	Kvar spoja Glavne ploče i ploče displeja;	Proverite spoj.	
	Ploča displeja komunikacijskog dela je oštećena	Zamenite ploču displeja	
	Glavna ploča je oštećena.	Zamenite glavnu ploču	
Zvuk motora ventilatora pravi čudne zvukove	Motor ventilatora je oštećen.	Zamenite ventilator.	

Gore navedeno je procena i nalaz uobičajenih kvarova.

Molimo nemojte sami rastavljati jedinicu kako biste izbegli opasnosti i oštećenja indukcijske ploče.

INSTALACIJA

Izbor mesta za instalaciju

1. Izrežite radnu površinu prema dimenzijama prikazanim na crtežu.

U svrhu ispravne ugradnje i upotrebe, oko rupe mora biti najmanje 50mm slobodnog prostora.

Debljina radne površine mora biti najmanje 30mm. Odaberite materijal radne površine otporan na toplotu kako bi izbegli deformacije ploče uzrokovane toplotom ploče za kuvanje.

NAPOMENA: Sigurnosna udaljenost između ploče za kuvanje i radne ploče mora biti najmanje 3mm.

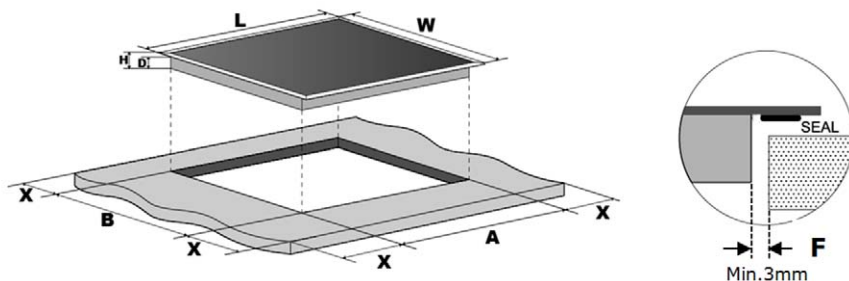

L(mm)	W(mm)	H(mm)	D(mm)	A(mm)	B(mm)	X(mm)	F(mm)
590	520	62	58	560+4 +1	490+4 +1	50 min	3 min.



U svakom slučaju, pobrinite se da je ploča za kuvanje smeštena u dobro prozračen prostor sa slobodnim ulazom i izlazom vazduha. Pre svake upotrebe, uvek proverite da je ploča za kuvanje ispravna i u dobrom stanju.

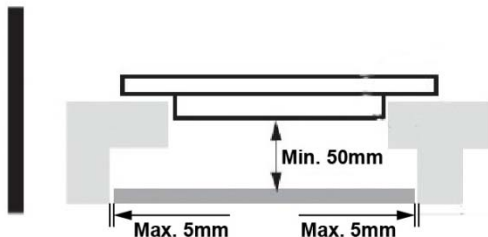

Napomena: Sigurnosna udaljenost između ploče za kuvanje i ormara iznad ploče za kuvanje trebala bi biti najmanje 760mm.

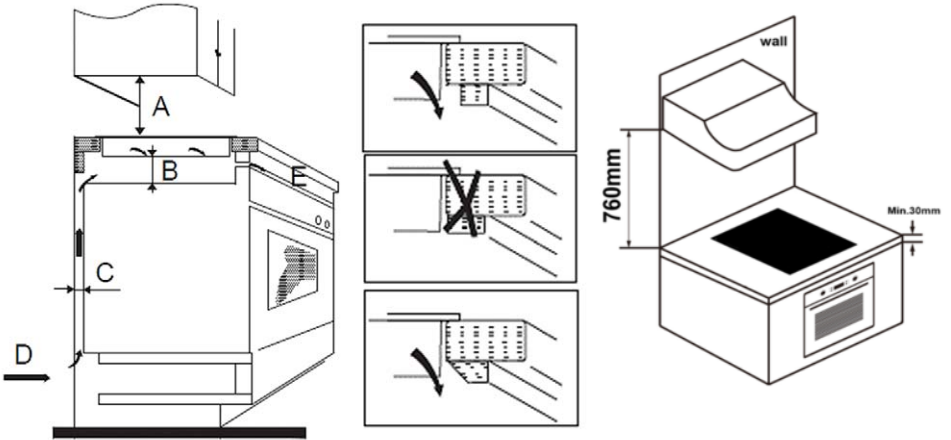

A (mm)	B (mm)	C (mm)	D	E
760	50 mini	20mini	Air intake	Air exit 5 mm

Podešavanje nosača za pričvršćivanje

Uređaj treba postaviti na stabilnu, glatku površinu (možete koristiti ambalažu koju ste dobili uz ploču).

Ne pritiskajte i ne oslanjajte ploču na komande koje vire iz ploče za kuvanje (ako postoje). Pričvrstite ploču za kuvanje na radnu površinu zavijanjem četiri nosača na dnu ploče (vidi sliku) nakon ugradnje. Položaj nosača prilagodite različitim debljinama radne površine.

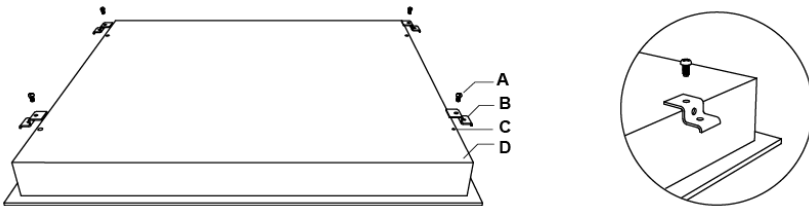

A	B	C	D
Vijak	Nosač	Rupa za vijak	Kučičte

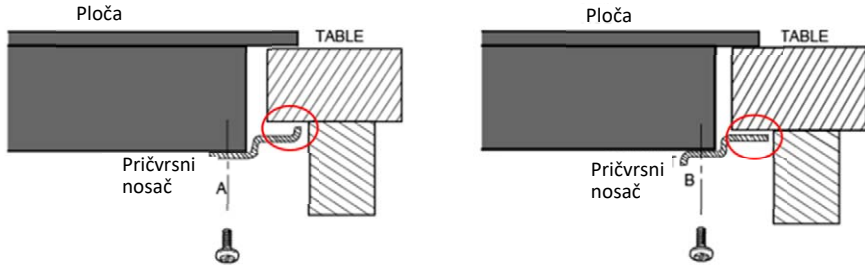

Prilagodite poziciju pričvrsnog nosača kako bi odgovarao različitim debljinama ploča.

Upozorenja

1. Ploču za kuvanje mora instalirati kvalifikovana servisna osoba ili tehničar. Preporuka je da u slučaju da nemate dovoljno iskustva za instalaciju, kontaktirate ovlašćeni servis ili drugu stručnu osobu za ugradnju ploče.
2. Ploča za kuvanje ne sme se montirati iznad rashladnog uređaja, mašine za pranje posuđa ili sušilice.
3. Ploča za kuvanje mora biti postavljena tako da se može osigurati odvođenje toplote, čime se osigurava optimalan rad i duži radni vek uređaja.
4. Zidovi, vertikalne stranice ormarića i površine iznad radne ploče moraju biti otporne na toplotu.
5. Kako bi se izbegla oštećenja, radna ploča i zaptivke moraju biti otporni na toplotu.
6. Za čišćenje ploče ne sme se koristiti parni čistač.
7. Ova ploča za kuvanje sme se spojiti na električni priključak koji ima impedansu sistema koja nije veća od 0,427 ohma. Ako je potrebno, kontaktirajte vašeg distributera električne energije ili ovlašćenog električara za informacije o impedansi sistema.

Priključenje ploče na električno napajanje

Električno napajanje treba priključiti u skladu s odgovarajućim standardom ne jednofazni priključak. Način povezivanja prikazan je u nastavku.

1. Ako je kabl oštećen ili ga treba zameniti, to bi trebao učiniti ovlašćeni servis ili tehničar, koristeći odgovarajuće alate, kako bi se izbegle nezgode.
2. Ako se uređaj priključuje direktno na mrežni priključak, u strujnom krugu obavezno mora biti ugrađen dvopolni osigurač sa minimalnim razmakom kontakta od 3mm.
3. Instalater mora osigurati da je priključenje izvedeno ispravno i da je u skladu sa sigurnosnim propisima.
4. Kabl napajanja ne sme biti savijen ili priklešten.
5. Kabl se mora redovno proveravati i u slučaju potrebe sme ga zameniti samo kvalifikovana servisna osoba.

Jednofazno električno priključenje



Ako ukupan broj grejnih zona uređaja koji odaberete nije veći od 4, uređaj se može direktno spojiti na električnu mrežu jednofaznim električnim priključkom, kao što je prikazano na slici.

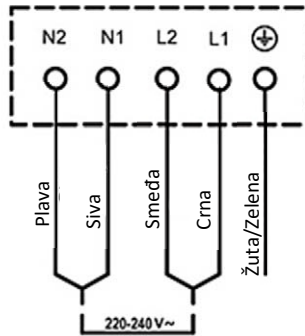
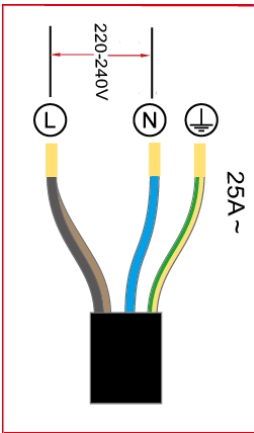

Višefazno električno priključenje

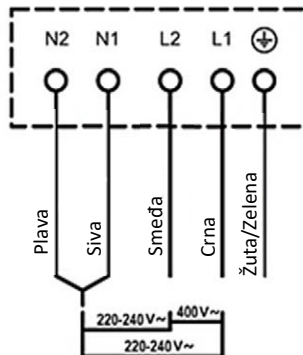
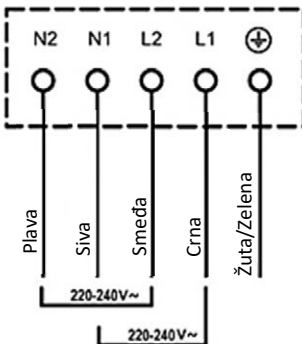

DONJA POVRŠINA I KABL ZA NAPAJANJE PLOČE ZA KUVANJE MORAJU BITI DOSTUPNI NAKON MONTAŽE

TEHNIČKE SPECIFIKACIJE

Model	BH-04MFZIN
Broj zona za kuvanje	4 Zone
Napajanje	220-240V~ 50Hz or 60Hz 380-415V 3N~ 50Hz or 60Hz
Instalirana snaga	7400 W
Dimenzije ŠxVxD (mm)	590 x 520 x 62
Ugradna dimenzija otvora AxB (mm)	560 x 490

Odlaganje u otpad stare električne i elektronske opreme



Proizvodi označeni ovim simbolom pripadaju grupi električne i elektronske opreme (EE proizvodi) i ne smeju da se odlažu zajedno sa kućnim otpadom. Kad postane neupotrebljiv, ovaj proizvod bi trebalo predati u najbliži centar za prikupljanje i reciklažu električnog i elektronskog otpada. Na taj način sprečavamo negativne posledice na okolinu i zdravlje i čuvamo prirodne

resurse.

Za detaljne informacije o sakupljanju EE otpada obratite se prodavcu kod kojeg ste kupili uređaj ili pogledajte na stranici www.ereciklaza.com.

Izjava o usaglašenosti

Ovaj uređaj proizveden je u skladu sa važećim evropskim normama i u skladu je sa svim važećim direktivama i regulativama. Za izjavu o usaglašenosti, kontaktirajte sa:

KimTec d.o.o.,

Viline vode bb, Slobodna zona Beograd L12/4, 11000 Beograd.

Telefon: 011 2070 600, Fax: 011 2070 854, 011 3313 596

E-mail: prodaja@kimtec.rs





BH-04MFZIN

МК

Гарантен лист / Список на сервиси



Индукциска вградена плотна

BH-04MFZIN

Големина на производот: 590 x 520 x 55 mm

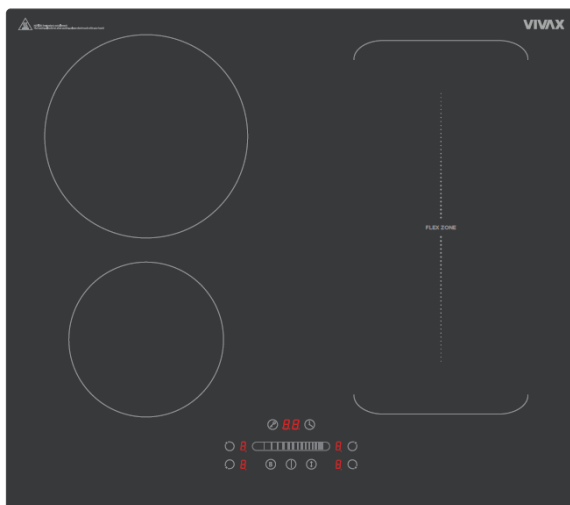

Почитувани,

Пакувањето и амбалажата на производот (пластичната вреќа, стиропорот итн) не смеат да останат во дофат на деца, затоа што се потенцијално опасни. Ве молиме одложете и чувајте го пакувањето и амбалажата согласно со локалните прописи.

Препорака е внимателно и во целост да го прочитате ова упатство пред започнување со користење на уредот, за во потполност да го разберете користењето на уредот. Ве молиме да се придржувате до сите упатства и предупредувања.

Чувајте го ова упатство на сигурно и познато место за во случај да ви притреба во иднина. Доколку уредот го продадете или поклоните на трето лице, ве молиме проследете го и овој прирачник за новиот сопственик да може да се запознае со функциите на уредот и предупредувањата за сигурно и непречено работење на уредот.

Ова упатство е спремено за повеќе модели. Некој од карактеристиките наведени во упатството можеби нема да бидат достапни на вашиот уред.

Предупредување: Уредот е наменет само за домашно користење. Не е наменет за комерцијална или професионална цел.

ОВОЈ УРЕД МОРА ДА БИДЕ ИНСТАЛИРАН СОГЛАСНО СО ВАЖЕЧКИТЕ ПРОПИСИ ВО ДРЖАВАТА КАДЕ ШТО СЕ ВГРАДУВА! КОРИСТИТЕ ГО САМО ВО ДОБРО ПРОВЕТРЕНИ ПРОСТОРИИ. ВНИМАТЕЛНО ПРОЧИТАЈТЕ ГИ УПАТСТВОТА ПРЕД МОТАЖА ИЛИ КОРИСТЕЊЕ НА ОВОЈ УРЕД.

ПРЕДУПРЕДУВАЊЕ:

ОДРЖУВАЊЕ НА СТАКЛО-КЕРАМИЧНА ПЛОЧА:

Не дозволувајте шеќер, сосови или сокови да горан на плочата за готвење.

Ова може **ДА ЈА ОШТЕТИ** стаклената површина или да се спои со површината на стаклото или да го направи чистење многу потешко!

Малата промена на бојата на плочата е нормално и не влијае врз перформансите за работа.

Промената на бојата и светлосните гребаници на стаклото не влијаат на работата и исправноста на панелот



ПРЕДУПРЕДУВАЊА ЗА БЕЗБЕДНОСТ

Овој уред е дизајниран да одговара на сите безбедносни стандарди за електромагнетни уреди.

Сепак, луѓето со пејсмејкер или други електрични импланти (како што се инсулински пумпи) треба да се консултираат со својот лекар или производителот на импланти пред да го користите овој уред за да бидат сигурни дека електромагнетното поле нема да влијае на нивните импланти.

Непридржувањето кон овие упатства може да резултира со смрт.

Не оставајте магнетизирани предмети (на пр. кредитни, мемориски картички) или електронски уреди (на пр. лаптопи, mp3 уреди) во близина на уредот, бидејќи тоа може да влијае на неговото работење и на електромагнетното поле на плотната.

- **ПРЕДУПРЕДУВАЊЕ:** Уредот мора да биде уземјен!
- Ве молиме да ја проверите моќноста и напојувањето на вашиот електричен приклучок дали одговара со наведените податоци на налепницата, која се наоѓа на задната страна на уредот. Доколку имате било какви сомнежи или прашања, контактирајте го овластениот сервис или електричар.
- Проверете и осигурајте се дека електричното напојување на утикачот или приклучокот се исклучени пред започнување со инсталација на уредот.
- Проверете и осигурајте се дека уредот е одспоен со напојување пред започнување со одржување, чистење или замена на сиалички, за да спречите опасност од електричен удар.
- Доколку приметите дека кабелот за напојување или утикачот е оштетен, за да не се изложите од опасност од електричен удар веднаш престанете да го користите

ударот и повикајте овластен сервис или електричар кој стручно може да го замени кабелот за напојување.

- Чувајте го електричниот кабел од вашиот уред подалеку од топли површини. Немојте да дозволите да допира уред. Чувајте го кабелот подалеку од оштри предмети и топли површини.
- За време на користење на шпоретот, во просторијата се создава влага и топлина. Просторијата во која го користите шпоретот мора да биде секогаш добро проветрена.
- Долготрајно интензивно користење на уредот може да бара дополнителна вентилација, пример често проветрување, вградување на дополнителни отвори за вентилација или вградување на механички уреди (вентилатори).
- Кога шпоретот се користи и кога е топол, никогаш немојте да ја допирате стаклената врата или горната површина на уредот со раце.
- Овој уред служи само за готвење, печење и спремање на храна. Не смее да се користи за друга цел, на пример за греење. Уредот е наменет само за домашно користење. Не е наменет за комерцијално или професионално користење.
- Пред започнување со користење на уредот, внимавајте уредот да не е сместен во близина на запаливи материјали, како што се завесите, хартијата или запаливите работи. Немојте да ги одложувате запаливите работи во рерната или во близина на уредот.
- Овој уред може да го користат деца на возраст од 8 години и постари и лица со намалени физички, сетилни или ментални способности или недостаток на икуство и знаење, само ако се под надзор или доколку добиле упатство за користење на уредот на безбеден начин и ги разбрале опасностите на кој можат да бидат изложени за време на користење.
- Децата не смеат да си играат со уредот.
- Чистењето и одржувањето не смее да го извршуваат деца, освен ако не се под надзор.

- Користите заштитни ракавици кога го користите шпоретот. Немојте да ги допирате топлите површини.
- Немојте да го користите шпоретот во потенцијално експлозивни простори и атмосфери.
- Доколку моменталниот осигурач во вашата електрична инсталација е помал од 16А, контактирајте квалификуван електричар за промена на осигурачот или пролагодување на електричната инсталација.
- Кога се користи рерната, некој делови можат да бидат топли; Децата чувајте ги подалеку од уредот и нека бидат секогаш под надзор.
- Немојте да прскате со ладна вода во рерната или на било која површина кога уредот е сеуште врел. Создадената пара може да предизвика изгореници, а ненајдената промена на температура може да предизвика оштетување на површината на уредот.
- **ПРЕДУПРЕДУВАЊЕ:** Достапните делови можат да се загреат за време на користење. Малите деца чувајте ги подалеку од уредот.
- **ПРЕДУПРЕДУВАЊЕ:** Уредот и неговите достапни делови стануваат топли за време на користење. Треба да водите сметка да не се допираат грејните елементи. Децата помали од 8 години мораат да се чуваат подалеку од уредот, освен ако не се под постојан надзор.
- Немојте да користите абразивни средства или оштри метални ножеви за чистење на вратата или внатрешноста на рерната, бидејќи на тој начин можете неповратно да ја оштетите површината.
- Употребата на чистач на пара не е дозволена за чистење.
- На грејната плоча не треба да ставате нестабилни или деформирани садови за да не дојде до нивно превртување, кое може да предизвика повреда.
- Доколку моменталниот осигурач на вашата електрична инсталација е помал од 32А, контактирајте квалификуван електричар за промена на осигурачот или прилагодување на електричната инсталација (само за модели со 4 плочи).



- Овој уред е произведен согласно со сите сигурносни стандарди. Неправилно користење и непридржување до сигурносните упатства може да предизвикаат оштетување, штета или повреда.
- Електрично напојување на уредот мора да биде извршено преку соодветен 2-полен изолирачки прекидач, кој има полови на одвајање од минимално 3мм. Приклучокот за напојување мора да биде лесно достапен.
- Децата секогаш држете ги под надзор за да се осигурате дека не си играат со уредот. Немојте никогаш да дозволите да си играат со уредот.
- Шпоретот е наменет за користење во затворен простор, како што е кујната или дневната соба. Немојте да го поставувате шпоретот во влажни простории, простории со када или туш кабина.
- **Внимание:** Стаклените или металните поклопци можат да се скршат или непоправно да се оштетат кога многу ќе се загреат. Исклучете ги сите извори на топлина пред затварање на поклопецот. Секоја истечена храна треба да се отстрани од површината на уредот или поклопецот пред отварање или затварање на поклопецот.
- По употреба, исклучете ја плочата за готвење со контролите, не се потпирајте на детекторот за садови и автоматското исклучување.
- Немојте да ставате или одложувате запаливи или експлозивни течности во рерната или во близина на шпоретот. По затоплување на уредот, може да дојде до деформација на било кој материјал и опасност од пожар или експлозија, дури и ако вашиот шпорет не се користи.
- Лебот може да се запали доколку времето на печење е премногу долго. За време на печење потребен е надзор.
- **ПРЕДУПРЕДУВАЊЕ:** Пред сервисирање или пристап до електричните терминали, мора да биде одспоено или исклучено електричното напојување.



- **ПРЕДУПРЕДУВАЊЕ:** Готвење или печење со путер или масло може да биде опасно и да дојде до поќар. Никогаш немојте храната која се пржи или пече да ја оставите без надзор.
- **НИКОГАШ** немојте да се обидувате да го изгасите оганот со вода. Прво одспојте го уредот од напојување а потоа покријте го пламенот, пр. со поклопец или влажна кујнска крпа.
- **ПРЕДУПРЕДУВАЊЕ:** Опасност од пожар: немојте да чувате или да оставате било какви предмети на површината за готвење.
- **ПРЕДУПРЕДУВАЊЕ:** Доколку површината на уредот е оштетена или напукната, одспојте го уредот од напојување за да избегнете можен струен удар. Контактирајте го вашиот овластен сервис.
- **ПРЕДУПРЕДУВАЊЕ:** Овој уред не е наменет за користење од лица (вклучувајќи деца) со намален физички, сетилни или ментални способности или недостаток на искуство и знаење, освен ако лицето кое е одговорно за нивната сигурност им дала упатство за сигурно користење на уредот или не се под негов надзор за време на користење.
- Децата треба да бидат под надзор за да се осигурате дека не си играат со уредот.
- Никогаш немојте да поставувате празен сад на пламен или ел. плоча која работи.
- Немојте да ставате на површината на греачите метални предмети како што се ножеви, виљушки, лажици или поклопци. При загревање тие можат да бидат многу жешки.
- Стакло-керамичната плоча може да се оштети или скрши ако на неа падне тежок предмет. Доколку тоа се случи, немојте да го користите уредот. Веднаш исклучете го од напојување и контактирајте го овластениот сервис.
- Во случај доколку е потребно да се поправи шпоретот не се обидувајте сами туку тоа препуштете го на овластениот сервис. Контактирајте го овластениот сервис и инсистирајте на користење на оригинални заменски делови.

СМЕСТУВАЊЕ НА УРЕДОТ

Пред да почнете да го користите уредот, внимателно прочитајте го делот **„ПРЕДУПРЕДУВАЊА ЗА БЕЗБЕДНОСТ“**!

Пред да ја користите плочата за во кујна, отстранете ги сите запаливи ленти, стиропор или било кој друг материјал за пакување.

Уредот не смее да се поставува во близина на врата или на страните од кујнските плакари. Овој уред може да се користи дури откако ќе го инсталирате во плакар од кујна или вградена плоча.

Обезбедете уредот лесно да го откачите од напојувањето, лесно достапен штекер или осигурач

Можни работни звуци на вашиот индукциски шпорет:

- Пукачките звуци може да бидат предизвикани од садови за готвење направени од различни материјали (вид на конструкција).
- Шумните звуци може да бидат предизвикани со користење на една или повеќе зони за готвење со голема фаза на греење и садови за готвење направени од различни материјали (вид на конструкција).
- Шумните звуци можат да бидат предизвикани со употреба на голема фаза на греење.
- Може да се слушнат звуци со кликање за време на операциите за електронско вклучување.
- Може да се слушнат звуци како пригушување и потивнување кога работи вентилаторот.

Овие опишани звуци се нормални и не укажуваат на дефект.

ГЛАВНИ ДЕЛОВИ

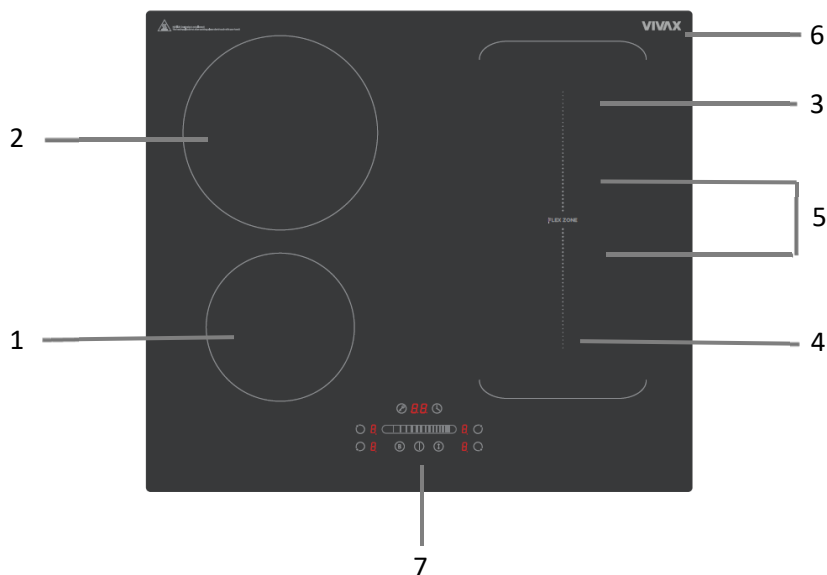

1. Макс. 1400/1500W zone
2. Макс. 2400/2600W zone
3. Макс. 1800/2000W zone
4. Макс. 1800/2000W zone
5. Макс. 3000/3600W zone
6. Стаклена плоча
7. Контролна плоча

ПАНЕЛ ЗА КОНТРОЛА

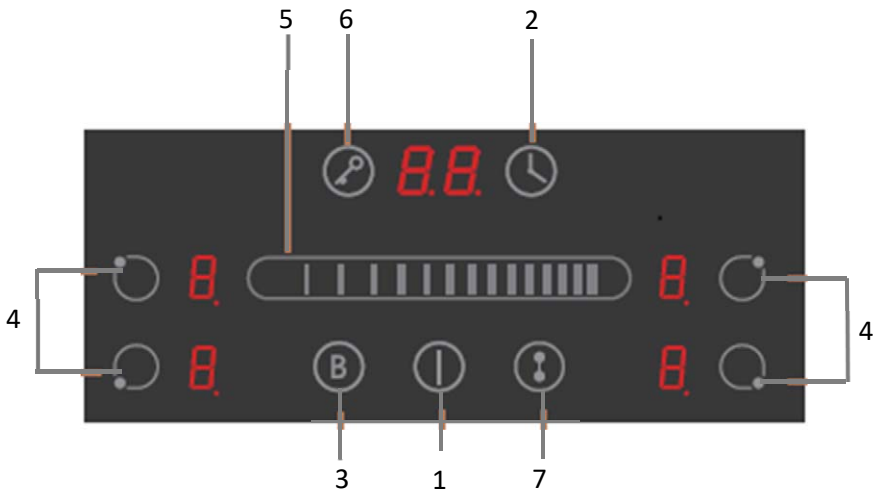

1. Копче за вклучување / исклучување
2. Копче за тајмерот
3. Копче за зголемена моќ (Boost)
4. Избор на грејна зона
5. Лизгачки контроли за прилагодување на моќноста на грееењето / Прилагодување на тајмерот
6. Копче за заклучување
7. Копче за приспособлива зона за грееење

НАЧИН НА РАБОТА НА ИНДУКЦИСКАТА ПЛОТНА

Индукциското готвење е безбедно, напредно, ефикасно и е економична технологија за готвење.

Работи на таков начин што електромагнетното поле генерира топлина директно во садот, а не индиректно со загревање на стаклената површина како во класичниот метод на готвење.

Стаклото на плочата се загрева само затоа што се загрева од топлината на садот.



КОРИСТЕЊЕ НА ПЛОЧАТА ЗА ВО КУЈНА

КОНТРОЛИ НА ДОПИР

- Контролите реагираат на допир, па нема потреба силно да притискате.
- За контрола користете го делот од врвот на прстот, а не неговиот врв.
- Секогаш кога допирот ќе се регистрира ќе се слушне звучен сигнал.
- Внимавајте командите секогаш да се чисти, суви и на нив да нема предмети (на пр. садови или крпи). Дури и тенок слој од вода може да го отежни управувањето со командите.

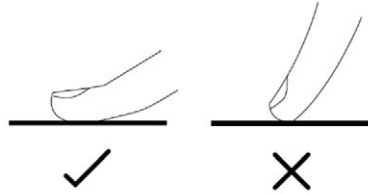

ИЗБОР НА ИСПРАВЕН ТИП НА САДОВИ





ПРЕДУПРЕДУВАЊЕ

Користете садови за готвење што имаат дно прилагодено за индуктивно готвење. Побарајте го симболот за индукција на дното на садот или на пакувањето.

Можете и да проверите дали вашиот сад за готвење е погоден за индуктивно готвење со тестирање со магнет.

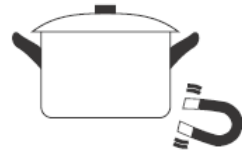
Поместете го магнетот поблиску до дното на садот. Ако привлече, тавата е погодна за индукциско готвење.



- **Доколку не постои магнет:**
 1. Ставете вода во садот.
 2. Ако знакот на екранот  не трепка и водата во садот се загрева, садот е погоден за индукциско готвење..

- **Садовите изработени од следниве материјали не се соодветни за индукциско готвење:**

Сад од чист не'рѓосувачки челик

Садови изработен од алуминиум или бакар без магнетно дно

Стаклени садови

Дрвени садови

Порцелан, керамика и земјен сад.

- Ако феромагнетниот дел покрива само дел од дното на тавата, само феромагнетната област ќе се загрее, а остатокот од дното може да не достигне доволна температура за готвење.



- Ако феромагнетната област не е хомогена или содржи други материјали како алуминиум, тоа може да влијае на загревањето и откривањето на садот на таблата.
- Ако дното на тавата е слично на сликите подолу, тавата може да не се детектира.

- Не користете садови со запчест, нерамен раб или со заоблено дно.

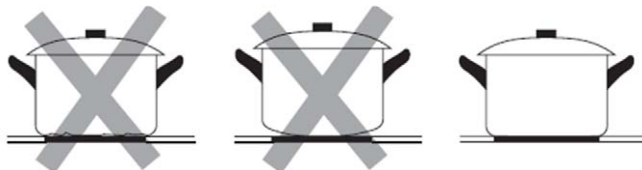

- Внимавајте дното на садот да е мазно, да лежи рамно на стаклото и да е иста големина како и зоната за готвење. Садот секогаш поставете го во средина на зоната за готвење.

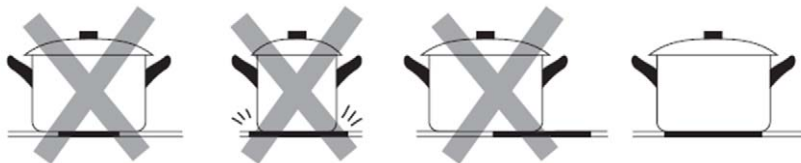

- Се препорачува садовите за време на преместување да ги кревате вертикално, не ги влечете преку стаклената плоча бидејќи на таков начин може да ја изгребете и оштетите стаклената плоча.

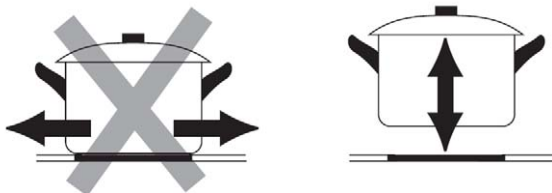

Зоните за готвење автоматски се прилагодуваат на дијаметарот на садот до одредена граница. Сепак, дното на тавата мора да има минимален дијаметар во согласност со соодветната зона за готвење. За да постигнете најдобра ефикасност на вашата рингла, ставете ја тавата во средината на зоната.

Зона за готвење	Дијаметар на индукцискиот сад	
	Минимум (mm)	Максимум (mm)
160mm	120	160
180mm	140	180



Детекција на мали предмети

Ако контејнер со несоодветна големина или немагнетен сад (на пр. алуминиум) или некој друг мал предмет (на пр. нож, вилушка, клуч) се стави на плочата, ринглата автоматски се префрла во режим на подготвеност по 1 минута.

Вентилаторот ќе продолжи да работи уште 1 минута.

ЗАПОЧНУВАЊЕ СО ГОТВЕЊЕ

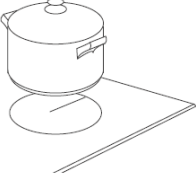
По вклучување на напојувањето, ќе се слушне звучен сигнал еднаш, сите индикатори ќе се вклучат на 1 секунда, а потоа ќе се исклучат, што значи дека керамичката плоча се префрлила во режим на мирување.

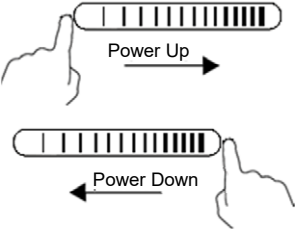
<p>Допрете го копчето ON / OFF. три секунди.</p> <p>По вклучувањето, ќе се огласи краток сигнал и на екраните ќе се прикаже "-" или "- -", што значи дека индукциската плоча е во режим на подготвеност и е подготвена за работа.</p>	
<p>Ставете соодветен сад на зоната која сакате да ја користите за готвење.</p> <p>Проверете дното на садот и површината на плочата за готвење дали се чисти и суви.</p>	
<p>Допрете на копчето за избор на зона и изберете зона за готвење по ваша желба.</p>	
<p>Прилагодете ја јачината на готвењето (температурата на зоната) со притискање на прстот на лево-десното лизгачко копче.</p> <ul style="list-style-type: none"> • Ако не го притиснете прилагодувањето на моќноста за готвење во рок од 1 минута, ринглата автоматски ќе се исклучи. Ќе треба повторно да го започнете целиот процес од почеток. • Можете да ја промените поставката за топлина во секое време за време на готвењето. Држењето на кое било од овие копчиња ќе ја промени вредноста на температурата нагоре или надолу во опсегот од 0 до 9. 	

Ако екранот трепери наизменично со иконата и температура

Тоа значи:

- Не сте го поставиле садот на соодветната зона за готвење
- Садот кој го користите не е соодветен за индукциско готвење
- Садот е многу мал или не е правилно центриран во зоната за готвење.

Загревањето нема да се одвива доколку на зоната за готвење не е поставен соодветен сад.



Екранот автоматски ќе се исклучи по 2 минути ако на него не се постави соодветен сад.

ЗАВРШУВАЊЕ СО ГОТВЕЊЕ

По вклучувањето, звучниот сигнал се емитува еднаш, сите индикатори светат 1 секунда потоа се исклучуваат, што покажува дека керамичката плоча е влезена во режим на подготвеност.

<p>Допрете на контролата за избор на грејна зона што сакате да ја исклучите</p>	
<p>Исклучете ја зоната за готвење со лизгање на прстот налево или допрете „ “, додека на екранот не се прикаже ознаката "0"</p>	
<p>Исклучете ја целата плотна со притискање на копчето ВКЛ./ИСКЛ.</p>	
<p>Пазете се од жешки површини „H“ ќе покаже која зона за готвење е топла на допир. Ќе исчезне кога површината ќе се олади на безбедна температура. Може да се користи и како функција за заштеда на енергија ако сакате дополнително да ги загреете садовите, искористете ја сеуште топлата плоча за готвење</p>	

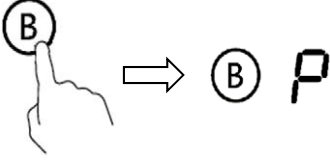
ФУНКЦИЈА ЗГОЛЕМУВАЊЕ НА МОКНОСТ (BOOST)

Вклучување на функцијата	
Допрете ја контролата за одбирање на зоната за греење која сакате да ја прилагодите	
Допрете ја ознаката „B“ со прстот додека на екранот не се појави ознаката „P“.	
Откажување на функцијата	
Допрете ја контролата плоча за да одберете која плоча за греење сакате да ја прилагодите	
Допрете ја ознаката „B“ со прстот додека на екранот не се појави ознаката „P“. Мокта за готвење ќе се постави на вредноста што беше поставена пред да ја вклучите функцијата "Boost"	

Напомена:

- Функцијата е достапна на сите зони за готвење.
- Зоната автоматски се поставува на претходно поставениот режим по 5 минути.
- Доколку претходното поставување на зоната била "0", зоната ќе се постави на највисока моќност на готвење "9".

ПРИСТАВЛИВА ЗОНА

Можете да ја користите приспособливата зона како една голема зона или како две поединечни зони.

Оваа област на индукциската плоча се состои од две независни индукциски површини кои можете да ги контролирате одделно.

Вклучување на големата приспособлива зона

1. Заактивирање, допрете ја контролата
Приспособлива зона (7).

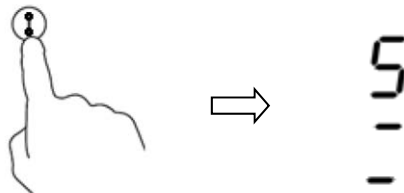

2. За готвење во адаптивната зона, се препорачува да ги користите следниве јадења:
 - Прибор за готвење: садови со дијаметар од 250 mm или 280 mm (дозволен се квадратни или овални садови)

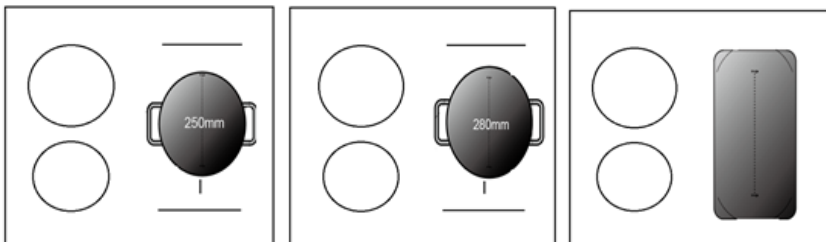

Не препорачуваме други начини и садови за готвење, освен трите методи споменати погоре, бидејќи тоа може да влијае на загревањето на уредот.

Како две независни зони

За да ја користите двојната зона како две независни зони, имате два избора:

1. Ставете го контејнерот на горната или долната страна на приспособливата зона

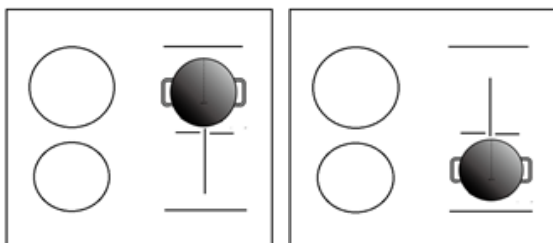

2. Ставете два контејнери од двете страни на двојната зона.

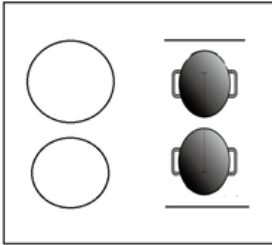

ЗАБЕЛЕШКА: Садот мора да биде поголем од 12 см!!

Заклучување на контролите

Може да ги заклучите контролите за да спречите ненамерно користење (на пр. деца несакајќи да ја вклучат заоната за готвење).

Кога контролите се заклучени, сите контроли освен **ON / OFF** се оневозможени.

Заклучување на контролата	
Допрете и држете ја контролата за заклучување неколку моменти	Индикаторот Тајмер ќе прикаже "Lo"
Отклучување на контролата	
Допрете и држете ја контролата за заклучување неколку моменти.	



Кога плочата за готвење е заклучена, сите контроли се исклучени, освен копчето **ON / OFF**; Ако е потребно, плочата секогаш може да ја исклучите, да ја исклучите од електричниот напон, но секогаш прво отклучете ја плочата со горенаведената постапка.

КОНТРОЛИРАЊЕ ТАЈМЕР



Тајмерот може да го користите на два различни начини:

1. Може да го корисисте како потсетник. Во овој случај, тајмерот нема да исклучи било која зона за готвење кога е дотеран тајмерот.
2. Може да дотерате да се исклучат една или повеќе зони за исклучување откако ќе помине дотераното време.
 - Максимумот на тајмерот е 99 минути



Користење на Тајмерот како потсетник

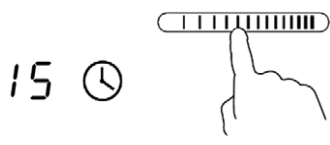

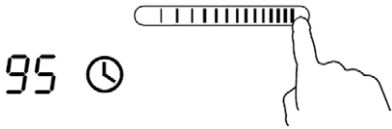
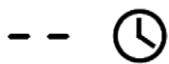

Ако не сте избрале ниту една зона за готвење

Проверете дали е вклучена ринглата.	
Забелешка: Потсетникот може да го користите само кога е вклучена барем една зона.	
Допрете на контролата за тајмер, индикаторот за тајмер ќе прикаже "10" ; и "0" ќе трепка.	

<p>Поставете го тајмерот со помош на лизгачкото копче (на пр. 5)</p>	
<p>Поставете го тајмерот со помош на лизгачкото копче (на пр. 5). Повторно допрете го копчето Тајмер и „1“ ќе трепка. Поставете го тајмерот со помош на лизгачките копчиња од 0 до 9; Забелешка: Изборот автоматски ќе се потврди по 5 секунди.</p>	
<p>Поставете го тајмерот со помош на лизгачкото копче (на пр. 9), Тајмерот сега е поставен на 95 мин..</p>	
<p>Кога тајмерот е поставен, тој ќе почне да одбројува. Екранот ќе го прикаже преостанатото време</p>	
<p>Кога ќе се достигне времето поставено на тајмерот, ќе се огласи звучен сигнал 30 секунди и на екранот ќе се прикаже „-“.</p>	

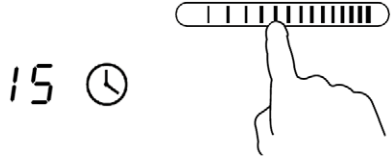
Дотерување на тајмерот за исклучување на една или повеќе зони за готвење

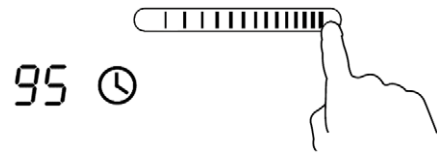
<h3>ПОСТАВУВАЊЕ НА ЕДНА ЗОНА</h3>	
<p>Допрете на контролата за избор на зона за греење</p>	
<p>Допрете на тајмерот, индикаторот за тајмер покажува "10", и "0" ќе трепка.</p>	

<p>Поставете го тајмерот користејќи го лизгачот. (на пр. 5)</p>	
<p>Допрете го копчето Тајмер повторно и „1“ ќе трепка.</p>	
<p>Поставете го тајмерот користејќи го лизгачот. (на пр. 9), на екранот сега ќе се прикаже „95“, што покажува 95 минути.</p>	
<p>Кога ќе се постави времето на Тајмер, ќе започне одбројувањето. Екранот ќе го прикаже преостанатото време и индикаторот за одбројување ќе трепка 5 секунди. Забелешка: Црвената точка до работната ознака за напојување ќе светне во зависност од тоа која работна зона е избрана.</p>	
<p>Кога одбројувањето ќе се заврши, соодветната зона на готвење автоматски ќе се исклучи.</p>	



Останатите зони за готвење ќе продолжат да работат ако претходно биле вклучени.

Сликите прикажани погоре се само за референца, а финалниот производ може да биде различен, но функционалноста останува иста

ПОСТАВУВАЊЕ ПОВЕЌЕ ЗОНИ:

Чекорите за поставување повеќе зони се слични на чекорите за поставување на една зона;

Кога ќе го поставите времето за неколку зони за готвење истовремено, точките на соодветните зони светнуваат. Екранот за минути го прикажува Тајмерот во минути.

Точката на соодветната зона трепка.

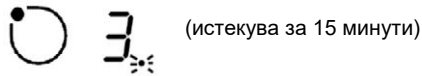

(истекува за 15 минути)

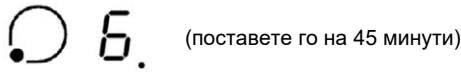

(поставете го на 45 минути)

Откако ќе истече тајмерот, соодветната зона ќе се исклучи. Потоа ќе го прикаже новиот Тајмер на екранот за минути и точката од соодветната зона ќе трепка.

Прикажано десно:



(истекува за 30 минути)

Допрете ја контролата за да ја изберете зоната, соодветниот Тајмер ќе се прикаже на екранот на тајмерот.

Откажување на тајмерот

Допрете ја контролата за да ја изберете зоната што сакате да го откажете тајмерот.



Допрете ја контролата Тајмер, индикаторот трепка.



Допрете го лизгачот и поставете го тајмерот на „00“, тајмерот сега е откажан.

Стандардно работно време

Друга карактеристика за безбедност на ринглата е автоматското исклучување. Ова се случува секогаш кога ќе заборавите да ја исклучите зоната за готвење. Стандардното време за исклучување е прикажано во табелата подолу:

Ниво на моќ	1	2	3	4	5	6	7	8	9
Стандардно време на работа (час)	8	8	8	4	4	4	2	2	2

НАПОМЕНА:



Кога ќе го отстраните садот, плотната автоматски ќе се исклучи по 2 минути. Лицата кој имаат вграден "пејсмејкер" треба да се посоветуваат со својот лекар пред користење на овој уред.

УПАТСТВО ЗА ГОТВЕЊЕ



Внимавајте кога пржите маслото и маснотиите брзо се загреваат, особено ако користите PowerBoost. На екстремно висока температура маслото и маснотиите ќе се разгорат спонтано и ова претставува сериозен ризиок од пожар.

1. Совети за готвење

- Кога храната ќе почне да врие, намалете ја дотераната температура.
- Со користење на капак ќе се намали времето на готвење и ќе заштедите енергија со задржување на топлината.
- Намалете ја количината на течност или маснотии за да го намалите времето на готвење.
- Почнете со готвење на висока температура и намалете ја кога храната ќе се загрее.



Подолните дотерување се само како водич. Точното дотерување ќе зависи од неколку фактори, вклучувајќи ја и ринглата и количината која ја готвите. Експериментирајте со керамичката рингла да најдете дотерување кое вас најмногу ќе ви одговара.

Температура	Погодно за
1-2	<ul style="list-style-type: none"> • деликатно затоплување на мала количина на храна • топење чоколадо, путер и храна која брзо гори • нежно крчање • споро затоплување
3-4	<ul style="list-style-type: none"> • повторно затоплување • брзо крчкање • готвење ориз
5-6	<ul style="list-style-type: none"> • палачинки
7-8	<ul style="list-style-type: none"> • динстање • готвење тестенини
9	<ul style="list-style-type: none"> • пржење • печење • доведување супа до вриење • врела вода

ГРИЖА И ЧИСТЕЊЕ

Што?	Како?	Важно!
<p>Секојдневно валкање на стаклото (отпечатоци од прсти, траги, дамки останати од храна или истурање шеќер врз стаклото)</p>	<ol style="list-style-type: none"> 1. Исклучете го напојувањето на ринглата. 2. Нанесете чистач за ринглата додека стаклото е сеуште топло (но не врело!) 3. Исплакнете и избришете со чиста крпа или хартиена крпа. 4. Вклучете го напојувањето на ринглата. 	<ul style="list-style-type: none"> • Кога напојувањето на ринглата е исклучено, нема да има индикација за 'топла површина' но зоната за готвење сеуште може да е топла! Внимавајте. • Тешки стругалки, некои најлонски чистачи и груби/абразивни средства за чистење може да го изгребат стаклото. Секогаш чистајте ја етикетата да проверете дали средството за чистење одговара. • Никогаш не оставајте остатоци од чистењето врз ринглата: стаклото може да се измачка.
<p>Врие, се топи и топол шеќер се истура врз стаклото</p>	<p>Ова веднаш отстранете со парче риба, нож од палета или стругалка за сечило погодно за керамичка рингла, но внимавате на површината за готвење:</p> <ol style="list-style-type: none"> 1. Исклучете го напојувањето на ринглата од сид. 2. Држете го ножот или приборот под агол од 30° и изгребете го извалканото или истуреното на ладно место на рингалта. 3. Исклучете го извалканото или истуреното со ткаенина или хартиена крпа. 4. Следете ги чекорите 2 до 4 за 'Секојдневно валкање на стакло'. 	<ul style="list-style-type: none"> • Отстранете ги дамките останати од топење и храна со шеќер или истуруени најбрзо што можете. Ако оставите да се оладат на стаклото, може да биде тешко да се извадат или и дури засекогаш да го оштетите стаклото. • Опасност од сечење: кога ќе се повлече безбедносниот капак, ножот во стругалката е остар. Користете го со многу внимание и секогаш чувајте го безбедно и надвор од дофат на мали деца.
<p>Истурање врз контролите на допир</p>	<ol style="list-style-type: none"> 1. Исклучете го напојувањето на ринглата. 2. Впијте го истуреното 3. Избришете ги контролите на допир со чист сунѓер или ткаенина. 4. Избришете го местото веднаш да биде суво со хартиена крпа. 5. Вклучете го напојувањето на ринглата. 	<p>Плочата за готвење може да емитува звучен сигнал и самата да се исклучи, и контролите на допир може да не работат додека врз нив има течност. Проверете дали сте ја избришале целата површина на контролите на допир пред повторно да ја вклучите плочата за готвење.</p>

ПРЕДУПРЕДУВАЊЕ

Истурен сос, сок и т.н. треба веднаш да се избрише колку може побрзо со ткаенина навлажнета со топла вода со детерџент.

Не дозволувајте сос или сок да изгори на плочата за готвење. Ова може да ја ОШТЕТИ стаклената површина или да се спои со стаклената површина или понатамошното чистење да го направи потешко! Малото менување на бојата на плочата е нормално и не влијае врз работните перформанси.

Не користете челична волна или ножеви за чистење на наслаги од нечистотија. Подмачкајте ги наслагите со ткаенина намокрена со голема количина на детерџент, но внимавајте да не го гребете стаклото.

Малото менување на бојата на плочата е нормално и не влијае врз работните перформанси.

СОВЕТИ

Проблем	Можни причини	Што да направите
Плочата за готвење не може да се вклучи.	Нема струја.	Проверете дали керамичката плоча е поврзана во струја и дали е вклучена. Проверете да не има прекин на струја дома или во подрачјето. Ако сте провериле се и проблемот сеуште го има, обратете се кај квалификуван сервисер.
Контролите на допир не реагираат.	Контролите се заклучени.	Отклучете ги контролите. Видете во делот 'Користење на керамичката плоча за инструкции.
Контролите на допир се тешки за работа.	Може да има малку вода врз контролите или го користите горниот дел од прстот кога ги допирате контролите.	Проверете областа на контролите на допир се суви и користете го прстот кога ги допирате контролите.
Стаклото е изгребано.	Садови со груб раб.	Користете садови за готвење со рамка и мазна основа. Видете 'Бирање соодветен сад за готвење'. Видете 'Грижа и чистење.
Некои садови создаваат звуци на крцкање или кликнување.	Ова може да биде предизвикано од конструкцијата на садот за готвење (слоеви од различни метали различно вибрираат).	Ова е нормално за садови за готвење и не означува дефект.

РЕШАВАЊЕ НА ПРОБЛЕМИ

1) Кодови грешка и решенија;

Код за грешка	Проблем	Решението
Неавтоматско обновување		
E1	Дефект на сензорот за температура на керамичката плоча - отворено коло.	Проверете ја врската или заменете го сензорот за температура на керамичката плоча.
E2	Дефект на сензорот за температура на керамичката плоча- -краток спој.	
E3	Дефект на сензорот за температура на керамичката плоча	Почекајте температурата на керамичката плоча да се врати во нормала. Допрете го копчето „ON/OFF“ за да се рестартира.
E4	Сензор за керамичка плоча висока температура.	Заменете ја главната електрична табла - отворено коло
E5	Висока температура IGBT	
E6	Висока температура на IGBT	Почекајте температурата на IGBT да се врати во нормала. Допрете го копчето „ON/OFF“ за да се рестартира. Проверете дали вентилаторот работи; ако не работи, заменете го вентилаторот.
E7	Напојниот напон е под номиналниот напон.	Проверете дали напојувањето е нормално. Вклучете го уредот откако напојувањето ќе стане нормално.
E8	Напонот на напојување е над номиналниот напон.	
U1	Комуникациска грешка.	Проверете ги контактите и врските помеѓу табли за прикажување и табли за напојување. Заменете ја таблата за напојување или плочата за прикажување.

2) Специфични дефекти и решенија

Код на грешка	Проблем	Решение А	Решение В
LED светлото не свети кога уредот ќе се вклучи.	Нема напојување.	Проверете дали утикачот е добро прицврстен во штекерот и дека штекерот работи	
LED светлото не свети кога уредот ќе се приклучи на напојување.	Дефект на спојката на Главната плоча и екранот.	Проверете го поврзувањето.	
	Приклучната плоча за напојување е оштетена	Заменете ја со помош на плоча за напојување.	
	Плочата на екранот е оштетена	Заменете ја плочата на екранот	
Некој копчиња не работат или LED екранот не работи.	Плочата на екранот е оштетена	Заменете ја плочата на екранот	
Се вклучува индикаторот за работната плоча, али греењето не започнува	Висока температура на индукциската плоча	Температурата во опкружувањето е превисока. Проверете ги влезните и излезните вентилации на уредот.	
	Нешто не е во ред со вентилаторот.	Проверете дали вентилаторот работи без проблем, доколку не заменете го вентилаторот	
	Главната плоча е оштетена	Заменете ја главната плоча	

Греењето нагло престанува за време на работа и на екранот трепка “ <u>ц</u> ”.	Несплетно поместување на садот.	Користите соодветен сад (погледнете го упатството оза користење)	Оштетен е сензорот за движење на сад садови, заменет еја Главната плоча.
	Површината на садот е премногу мала		
	Плочата е прегреана	Единицата е прегреана. Причекајте температурата да се нормализира. Притиснете го копчето ВКЛ./Искл. за повторно стартување на единицата	
Греачите на плочата од иста страна прикажуваат “ <u>ц</u> ” .	Дефект на спојот на Главната плоча и пличат ана екранот;	Проверете го поврзувањето	
	Плочата на екранот за комуникација е оштетена	Заменете ја плочата со екран	
	Главната плоча е оштетена.	Заменете ја главната плоча	
Звукот на моторот на вентилаторот прави чудни звуци	Моторот од вентилаторот е оштетен	Заменете го вентилаторот.	

Горенаведени се ситуации и инспекции на вообичаени дефекти.

Ве молиме немојте сами да го расклопувате или поправате уредот за да избегнете опасност и оштетување на индукциската плотна.

ИНСТАЛИРАЊЕ

Изберете опрема за инсталирање

- Исечете ја работната површина во согласност со големината покажана на цртежот. За инсталирање и користење, околу дупката треба да има минимум од 50mm простор. Внимавајте дебелината на работната површина да е најмалку 30mm. За работната површина изберете материјал отпорен на топлина за да избегнете деформации предизвикани од топлината на плочата за готвење. Како што е прикажано подолу:

ЗАБЕЛЕШКА: Безбедносното растојание меѓу страните на плочата за готвење и внатрешната површина на работната површина треба да е најмалку 3mm.

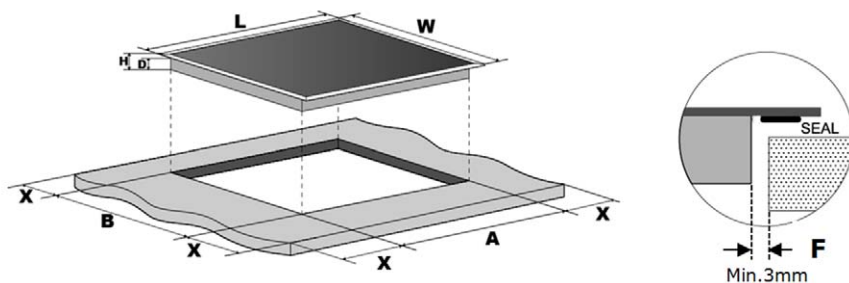

L(mm)	W(mm)	H(mm)	D(mm)	A(mm)	B(mm)	X(mm)	F(mm)
590	520	62	58	560+4 +1	490+4 +1	50 min	3 min.



Под никакви услови, проверете дали керамичката плоча има добра вентилација и излезот на воздухот не се блокирани. Проверете керамичката плоча за готвење дали е во добра состојба. Како што е прикажано подолу.

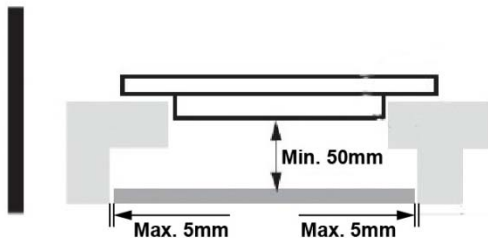

Забелешка: Безбедното растојание меѓу плочата за готвење и шкафот над ринглата е најмалку 760mm.

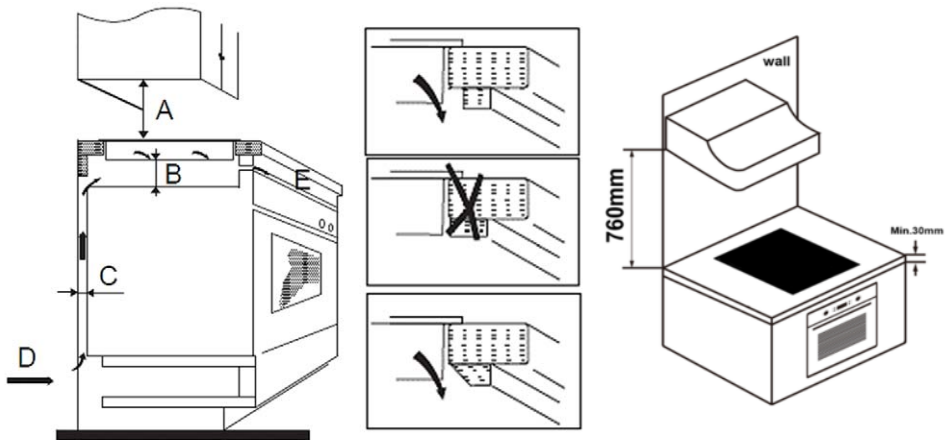

A (mm)	B (mm)	C (mm)	D	E
760	50 mini	20mini	Внес на воздух	Излез на воздух 5 mm

Пред да го поставите носачот за прицврстување

Уредот треба да се стави на стабилна, мазна површина (користете го пакувањето). Не применувајте сила врз контролите кои излегуваат од плочата за готвење.

Прицврстете ја плочата за готвење на работната површина со завртки за носачот на долниот дел од плочата за готвење (видете слика) по инсталирањето. Прилагодете ја позицијата на носачот да одговара за различна дебелина на работната површина.

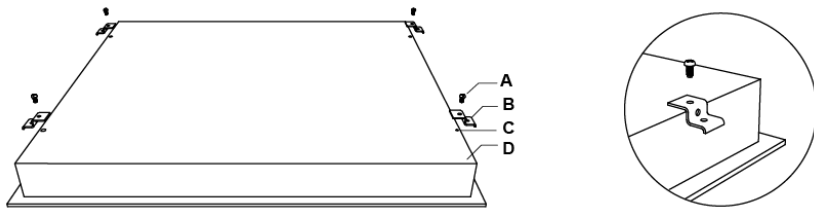

A	B	CB	D
Завртка	Носач	Дупка за завртка	Домување

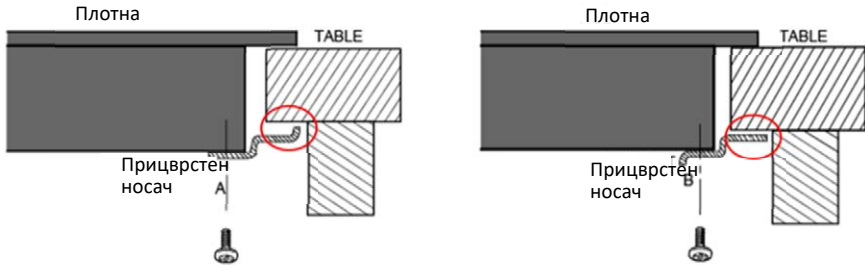

Наместете ја положбата на држачот за да одговара на различната дебелина на работната површина.

Предупредување

1. Ќерамичката плоча треба да биде инсталирана од квалификуван персонал или техничар. Имаме професионалци во сервисот. Ве молиме никогаш не ја извршувајте операцијата сами.
2. Ќерамичката плоча за готвење не треба да се постави на опрема за ладење, машини за перење садови и машини за сушење.
3. Ќерамичката плоча за готвење треба да се инсталира на место каде може да се обезбеди подобро топлинско зрачење за да се зголеми неговата сигурност.
4. Сидот и индуцираната зона на греење над работната површина ќе ја издржат топлината.
5. Да избегнете било какво оштетување, сендвич слојот и лепилото мора да се отпорни на топлина.
6. Не треба да се користи чистач на пареа.
7. Оваа ќерамичка плоча може да се поврзе само со снабдување со системска импеданса не поголема од 0.427 ohm. Во случај на потреба, обратете се со овластениот снабдувач за информација за системската импеданса.

Поврчување на плочата за готвење со електрично напојување

Напојувањето треба да биде поврзано во согласност со релевантниот стандард или соеднополен прекинувач. Методот на поврзување е прикажан подолу.

1. Ако кабелот е оштетен или треба да се замени, ова треба да го направи од страна на сервисер со помош на соодветни алати, за да избегнете несреќи.
2. Ако апаратот е поврзан директно во главната електрична мрежа, мора да се инсталира омниполарен прекинувач со минимален јаз од 3mm меѓу контактите.
3. Инсталатерот мора да обезбеди точно електрично поврзување и дека е во согласност со регулативите за безбедност.
4. Кабелот не смее да биде свиткан или компресиран.
5. Кабелот мора редовно да се проверува и да се замени само од соодветно квалификувано лице.

Еднофазен електричен приклучок



Доколку вкупниот број на грејни зони на уредот не надминува 4, уредот може директно да се поврзе на електричната мрежа со еднофазен електричен приклучок, како што е прикажано подолу:

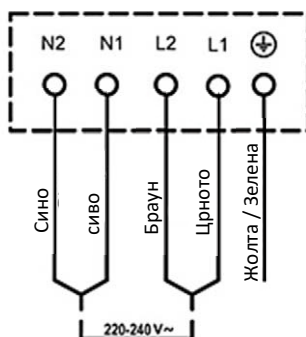
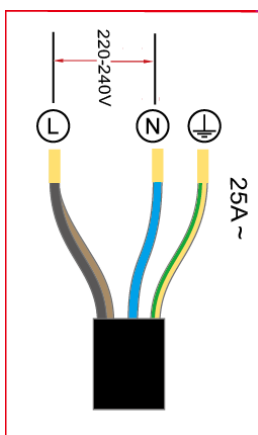

Повеќефазно електрично поврзување

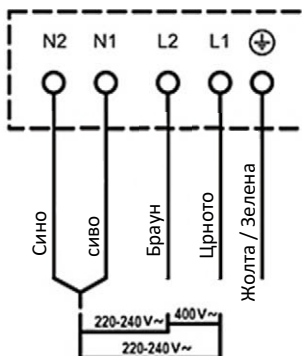
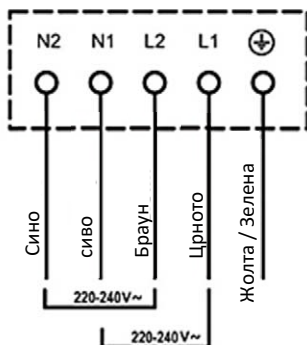

ДОЛНАТА ПОВРШИНА И КАБЕЛОТ ЗА НАПОЈУВАЊЕ НА ПЛОЧАТА МОРА ДА БИДАТ ЛЕСНО ДОСТАПНИ ПО ИНСТАЛАЦИЈАТА

ТЕХНИЧКИ СПЕЦИФИКАЦИИ

Модел	BH-04MFZIN
Број зона за кухање	4 зони
Напајање	220-240V~ 50Hz или 60Hz 380-415V 3N~ 50Hz или 60Hz
Инсталирана снага	7400 W
Димензије ШxВxД (mm)	590 x 520 x 62
Уградбена димензија на отворот АxВ (mm)	560x490

Одложување на отпад стара електрична и електронска опрема



Производите означени со овој симбол означуваат дека производот спаѓа во групата на електрична и електронска опрема (ЕЕ производи) и не смее да се одложува заедно со домаќинскиот отпад. Заради тоа овој производ треба да се одложи на означено место за собирање на електрична и електронска опрема. Правилно одложување на овој производ ќе помогне во спречување на можни негативни последици на околината и човековото здравје, кој инаку би можеле да бидат загрозени со неодговорно одложување на потрошен производ. Рециклираниот материјал ќе помогне во чување на здрава животна околина и природни ресурси.

За детални информации за собирање на ЕЕ производи обратете се во продавницата во која сте го купиле овој производ.

ЕУ Изјава за согласност

Овој уред е произведен согласно со важечките Европски норми и е во согласност со сите важечки Директиви и Регулативи.

ЕУ Изјава за согласност можете да ја превземете од следниов линк:

www.msan.hr/dokumentacijaartikala



Изјава за усогласеност

За издавање на ЕУ изјавата за усогласеност одговорен е искучиво производителот.

Назив и адреса на производителот:

MS Industrial Ltd.

Rm. 1503A, 15/F, Shun Kwong Commercial Bldg., No.8 Des Voeux Road West, Sheu Wan, Hong Kong

Предмет на изјавата:

Производ: ВГРАДЕНА ИДНАКЦИОНА ПЛОЧА

Назив на бренд: VIVAX

Модел: BH-04MIN, BH-04MFZIN

Предметот на наведената изјава е во согласност со соодветна законска регулатива на Унијата за усогласување:

1. EMC Direktiva 2014/30/EU
2. LVD Direktiva 2014/35/EU
3. ErP Direktiva 2009/125/EC
4. RoHS Direktiva 2011/65/EU

Референца на применетите ускладени норми или референци на техничката спецификација во врска со која се изјавува усогласеност:

- EN IEC 55014-1:2021
- EN IEC 55014-2:2021
- EN IEC 61000-3-2:2019+A1:2021
- EN 61000-3-3:2013+A1:2019+A2:2021
- EN 60335-1:2012+A11+2014+A13:2017+A1:2019+A14:2019+A2:2019+A15:2021
- EN 60335-2-6:2015+A1:2020+A11:2020
- EN 62233:2008
- EN 60350-2:2018+A1:2021
- EN 50564:2011
- IEC 62321-1:2013
- IEC 62321-2:2021
- IEC 62321-3-1:2013
- IEC 62321-4:2013+AMD1:2017
- IEC 62321-5:2013
- IEC 62321-6:2015
- IEC 62321-7-1:2015
- IEC 62321-7-2:2017
- IEC 62321-8:2017

Скопје, 29.2.2024

Место и датум на издавање

Потпишано

Margareta Gnjatovic Spirov
Управител

Име / функција / потпис

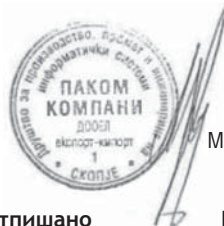

Deklarata e konformitetit

Prodhuesi është ekskluzivisht përgjegjës për lëshimin e deklaratës së konformitetit të BE-së
Emri dhe adresa e prodhuesit:

MS Industrial Ltd.

Rm.1503A,15/F,Shun Kwong Commercial Bldg.,No.8 Des Voeux Road West,Sheu Wan, Hong Kong

Subjekti i deklaratës:

Produkt: Pllaka Montuese

Emri i markës: VIVAX

Model: BH-04MIN, BH-04MFZIN

Objekti i deklaratës në fjalë është në përputhje me legjislacionin përkatës të Unionit për harmonizim:

1. EMC Direktiva 2014/30/EU
2. LVD Direktiva 2014/35/EU
3. ErP Direktiva 2009/125/EC
4. RoHS Direktiva 2011/65/EU

Referenca në standardet e harmonizuara të aplikuara ose referenca në specifikimin teknik në lidhje me të cilin deklarohet konformiteti:

EN IEC 55014-1:2021

EN IEC 55014-2:2021

EN IEC 61000-3-2:2019+A1:2021

EN 61000-3-3:2013+A1:2019+A2:2021

EN 60335-1:2012+A11+2014+A13:2017+A1:2019+A14:2019+A2:2019+A15:2021

EN 60335-2-6:2015+A1:2020+A11:2020

EN 62233:2008

EN 60350-2:2018+A1:2021

EN 50564:2011

IEC 62321-1:2013

IEC 62321-2:2021

IEC 62321-3-1:2013

IEC 62321-4:2013+AMD1:2017

IEC 62321-5:2013

IEC 62321-6:2015

IEC 62321-7-1:2015

IEC 62321-7-2:2017

IEC 62321-8:2017

Skopje, 29.2.2024

Vendi dhe data e lëshimit

Nënshkruar



Margareta Gnjatovic Spirov
Manager

Emri / funksioni / nënshkrimi



BH-04MFZIN

AL

Udhëzime për shfrytëzim



Pllaka Montuese Induktive

BH-04MZFİN

Dimensionet e produktit: : 590 x 520 x 55 mm

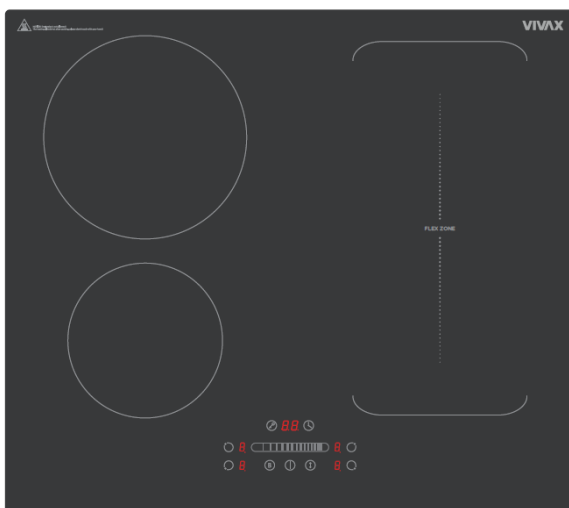

I nderuari konsumator,

Pjesët e paketimit (qeset plastike, polistireni etj.) nuk guxojnë të lihen pranë fëmijëve, pasi ato janë potencialisht të rrezikshme. Ju lutemi hidhni paketimin me kujdes me mjetet e duhura. Për këtë qëllim, ju rekomandojmë që të lexoni me kujdes të gjithë udhëzuesin para se të përdorni produktin dhe ta mbani atë si referencë. Nëse e transferoni pajisjen te një palë e tretë, ju lutemi jepjani këtë manual, pronarit të ri për t'u familjarizuar me funksionet e pajisjes dhe paralajmërimet që lidhen me përdorimin e sigurtë të pajisjes.

Ky manual/ doracak përdorimi është përgatitur për më shumë se një model. Disa nga veçoritë e specifikuara në Manual mund të mos jenë të disponueshme në pajisjen tuaj.

Paralajmërim: Të gjitha pajisjet tona janë vetëm për përdorim shtëpiak, jo për përdorim komercial.

KJO PAJISJE DUHET TË INSTALOHET NË PËRPUHJE ME RREGULLORET NË FUQI DHE TE PËRDORET VETËM NË HAPËSIRA TË VENTILUARA MIRË. LEXONI UDHËZIMET PARA SE TË INSTALONI APO PARA SE TË PËRDORNI KËTË PAJISJE.

PARALAJMËRIM:

MIRËMBAJTJA E PJESËS SË SIPËRME TË SHPORETIT VITROQERAMIK

Mos lejoni sheqerin, soset apo lëngjet që të djegen në pllakën/ pjatën e gatimit.

Kjo mund ta DËMTOJË sipërfaqen e xhamit/ qelqit e madje mund të shkrijë pjesën e sipërfaqes së qelqit apo mund ta bëj pastrimin e vazhdueshëm shumë më të vështirë!

Ndryshimi i lehtë i ngjyrës së pllakës është normal dhe nuk mund të ketë ndonjë ndikim sa i përket ndikimit në performancën e funksionimit.



PARALAJMËRIME TË RËNDËSISHME

Kjo pajisje përputhet me standardet e sigurisë elektromagnetike.

Sidoqoftë, personat me stimulues kardiakë ose implante të tjera elektrike (të tilla si pompat e insulinës) duhet të këshillohen me mjekun ose prodhuesin e implanteve para se të përdorin këtë pajisje për t'u siguruar që implantet e tyre nuk do të ndikohen nga fusha elektromagnetike.

Mosrespektimi i kësaj këshille mund të rezultojë në vdekje. Mos vendosni dhe mos lini asnjë objekt të magnetizueshëm (p.sh. karta krediti, karta memorie) ose pajisje elektronike (p.sh. kompjuterë, lexues MP3) pranë pajisjes, pasi ato mund të ndikohen nga fusha e saj elektromagnetike.

- **PARALAJMËRIM:** Kjo pajisje duhet të tokëzohet!
- Ju lutem gjeni informacionet e kërkuara siç është fuqia dhe rangimi i shporetit tuaj nga etiketa e rangimit e cila është pozicionuar prapa pajisjes.
- Sigurohuni se furnizimi me energji elektrike është fikur/ off para se të instaloni pajisjen tuaj.
- Sigurohuni se pajisja juaj është fikur para se ta zëvendësoni llampën në mënyrë që të shmangni mundësinë e ndonjë goditje elektrike.
- Në rast se kordoni i furnizimit është dëmtuar, ai duhet që të zëvendësohet nga prodhuesi, agentët e shërbimit të tij apo persona të ngjashëm e të kualifikuar, në mënyrë që ta shmangni dëmin.
- Mbajeni kabllon elektrike të shporetit tuaj larg nga zonat e nxehta; mos i lejoni ato që të prekin pajisjen. Mbani ato larg nga anët e mprehta dhe nga sipërfaqet e nxehta.
- Përdorimi i pajisjes suaj krijon lagështi dhe nxehtësi në dhomë; sigurohuni që kuzhina juaj të jetë e ajrosur mirë.
- Përdorimi intensiv i zgjatur i pajisjes mund të kërkojë ventilim shtesë, për shembull hapje duke rritur nivelin e ventilimit mekanik aty ku ekziston.

- Kur shporeti është i nxehtë asnjëherë mos e prekni xhamin/ qelqin e shporetit me dorë.
- Kjo pajisje është e destinuar vetëm për qëllime të gatimit. Dhe nuk duhet të përdoret për qëllime të tjera, për shembull, për ngrohjen e dhomës. Të gjitha pajisjet tona janë vetëm për përdorim shtëpiak dhe jo për përdorim komercial.
- Para se të filloni ta përdorni pajisjen tuaj, mbani larg nga pajisja perdet, letrat apo gjërat e tjera të ndezshme. Mos i mbani gjërat e ndezshme apo që mund të ndezen lehtë afër pajisjes.
- Kjo pajisje mund të përdoret nga fëmijët e moshës prej 8 vjeç e më lartë si dhe nga personat me aftësi të kufizuara fizike, shqisore apo aftësive mendore apo me mungesë përvojës dhe njohurive, në rast se ju është dhënë mbikqyrje dhe instruksione sa i përket përdorimit të pajisjes në një mënyrë të sigurtë si dhe të kuptojë dëmet e përfshira. Fëmijët nuk duhet të luajnë me pajisjen. Pastrimi si dhe mirëmbajtja e pajisjes nuk duhet të bëhet nga fëmijët përveç në rastet kur ata janë më të mëdhenjë se 8 vjeç dhe janë nën mbikqyrje.
- Përdorni dorëza gjatë kohës kur jeni duke përdorur shporetin. Mos prekni në sipërfaqe të nxehta.
- Mos e bartni shporetin duke e mbajtur për doreza.
- Mos e përdorni shporetin në një ambient/ atmosferë potencialisht eksplozive.
- Nëse shpejtësia aktuale e siguresës në instalimin tuaj është më pak se 16 Amp, merrni një elektrikist të kualifikuar që të vendosë siguresën a16 Amp.
- Kur përdoret furra, disa pjesë mund të nxehen; fëmijët duhet të mbahen larg dhe të mbikëqyren në çdo kohë.
- Mos spërkatni ujë të ftohtë në një tabaka furre ose brenda furrës kur sipërfaqja e pajisjes është ende e nxehtë. Ngritja e avullit mund të shkaktojë djegie dhe ndryshimi i menjëhershëm i temperaturës mund të shkaktojë dëme në sipërfaqen e pajisjes.
- **PARALAJMËRIM:** Pjesët e arritshme mund të nxehen gjatë përdorimit. Andaj, fëmijët e vegjël duhet të mbahen larg.



- **PARALAJMËRIM:** Pajisja dhe pjesët e saj të arritshme nxehen gjatë përdorimit. Duhet pasur kujdes që të mos prekni elementet e ngrohjes. Fëmijët nën moshën 8 vjeç duhet të mbahen larg nëse nuk mbikëqyren vazhdimisht.
- Mos përdorni pastrues të ashpër gërryes ose kruajtës të mprehtë metali për të pastruar xhamin e derës së furrës pasi që ato mund të gërvishtin sipërfaqen e cila mund të rezultojë në copëtim të xhamit/ qelqit.
- Një pastrues avulli nuk duhet të përdoret.
- Në ndezësit ose pllakat e nxehta elektrike nuk duhet të vendosni enë të paqëndrueshme ose të deformuara për të parandaluar rrotullimin e tyre, gjë që mund të shkaktojë dëmtime.
- Nëse shpejtësia aktuale e siguresës në instalimin tuaj është më pak se 32Ampere, merrni një elektrikist të kualifikuar ta rregullojë me një siguresë prej 32A. (Me modele të shpejta të pllakës së nxehtë- Hotplate 40 A).
- Kjo pajisje prodhohet në përputhje me rregulloret e sigurisë. Përdorimi i pasaktë do të dëmtojë njerëzit dhe pajisjen.
- Shporeti duhet të furnizohet përmes një çelësi të përshtatshëm izolues të dy shtyllave, që ka ndarjen e kontaktit të paktën 3 mm në të gjitha shtyllat e vendosura në një pozicion të arritshëm lehtësisht ngjitur me njësinë.
- Fëmijët duhet të mbikëqyren për të u siguruar që ata nuk luajnë me pajisjen. Asnjëherë mos i lini të luajnë me pajisjen.
- Shporeti mund të jetë i vendosur në një kuzhinë, kuzhinë / darkë apo dhomë të pozicionuar pranë shtratit por jo në një hapsirë që përmbanë banjo ose dush.
- **Kujdes:** kapakët e qelqit mund të copëtohen kur nxehen. Fikni të gjithë ndezësit përpara se të mbyllni kapakun. Çdo derdhje duhet të hiqet nga kapaku para se të hapet kapaku.
- Pas përdorimit, fikni pianurën në komandë, mos u mbështetni në detektorin e enëve dhe fikjen automatike.
- Në modelet që kanë kohëmatës dixhital, pasi të keni ndërprerë energjinë, vendosni kohën e duhur dixhitale. Përndryshe, furra juaj nuk do të funksionojë.



- **Kujdes:** Pjesët e arritshme mund të jenë të nxehta kur skara është duke u përdorur. Fëmijët e vegjël duhet të mbahen larg.
- Mos vendosni në furrë lëng të ndezshëm, të djegshëm, apo të aftë për t'u shpërthyer ose të deformueshëm nga nxehtësia, asnjë material në mënyrë që të parandalohet rreziku i mundshëm edhe nëse pajisja juaj nuk është në përdorim.
- Buka mund të marrë flakë nëse koha e pjekjes është shumë e gjatë përgaditjes (së tostit).
- Për pastrimin e panelit të mbrojtjes së ventilatorit (opsionale) shporetit duhet të fiket para se të hiqni mbrojtësin dhe pas pastrimit, mbrojtësi duhet të zëvendësohet në pozicionin e duhur në shporet.
- **PARALAJMËRIM:** Para marrjes së aksesit në terminale, të gjitha qarqet e furnizimit duhet të shkyçen.
- **PARALAJMËRIM:** Gatimi pa mbikëqyrje në një pllakë me yndyrë ose vaj mund të jetë i rrezikshëm dhe mund të rezultojë në zjarr. **KURRË** mos u përpiqni të shuani një zjarr me ujë, por fikni pajisjen dhe pastaj mbuloni flakën p.sh. me kapak ose batanije zjarri (leckë e lagur kuzhine).
- **PARALAJMËRIM:** Rreziku i zjarrit: mos ruani sende në sipërfaqet e gatimit.
- **PARALAJMËRIM:** Nëse sipërfaqja është plasaritur, fikeni pajisjen për të shmangur mundësinë e goditjes elektrike (shokut elektrik).
- **Pajisja nuk ka për qëllim të funksionojë me anë të një kohëmatësi të jashtëm ose një sistemi të veçantë të telekomandës.**
- **PARALAJMËRIM:** Kjo pajisje nuk është menduar për përdorim nga persona (përfshirë fëmijët) me aftësi fizike, aftësi shqisore apo mendore të reduktuara, ose mungesa e përvojës dhe njohurisë, përveç nëse atyre u është dhënë mbikëqyrje ose udhëzim në lidhje me përdorimin e pajisjes nga një person përgjegjës për sigurinë e tyre.
- Fëmijët duhet të mbikqyren në mënyrë që të sigurohemi se ata nuk do të luajnë me pajisjen.
- Kurrë mos e vendosni një enë/ tigan të zbrazur në ngrohës apo në panelin elektrik i cili është duke funksionuar.

- Objektet metalike siç janë thikat, pirunët, lugët dhe kapakët nuk duhet të vendosen në sipërfaqen e pllakës pasiqë ato mund të nxehen.
- Qeramika prej qelqi mund të dëmtohet nga objektet që bien mbi të.
- Nëse sipërfaqja është e çarë, fikeni pajisjen për të shmangur mundësinë e goditjes elektrike, për sipërfaqet e pllakës prej qeramike qelqi ose materiali të ngjashëm që mbrojnë pjesët e gjalla.
- Mos u përpiqni të riparoni pajisjen vetë, ju lutemi kontaktoni një qendër të autorizuar shërbimi. Kontaktoni një qendër të autorizuar të shërbimit dhe insistoni në përdorimin e pjesëve rezervë origjinale.

POZICIONI I PAJISJES

Para se të filloni të përdorni pajisjen, ju lutemi lexoni me kujdes kapitullin **"PARALAJMRIME TË RËNDËSISHME DHE SIGURIA"**!

Para se të filloni ta përdorni pllakën montuese, hiqni të gjitha shiritat e ndezshëm, polisterol ose çdo material tjetër ambalazhi nga pllaka. Gjithashtu nxirrni/ largoni manualin e përdorimit dhe materiale të tjera të ndezshme nga pajisja.

Pajisja nuk duhet të instalohet afër dyerve ose dollapëve dekorativë.

Kjo pajisje duhet të përdoret vetëm pasi të keni instaluar në dollapin ose bazën e kuzhinës. Lejoni shkëputjen e pajisjes pas instalimit, me prizë ose kalim të mundshëm në kabllot fikse.

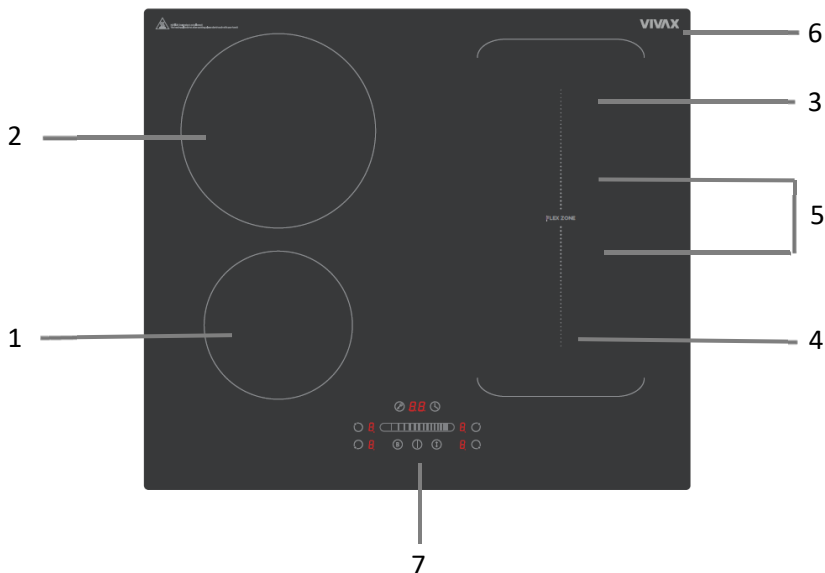
PJESËT KRYESORE

1. Maks. Zonat 1400/1500W
2. Maks. Zonat 2400/2600W
3. Maks. Zonat 1800/2000W
4. Maks. Zonat 1800/2000W
5. Maks. Zonat 3000/3600W
6. Pllaka prej xhamit (qelqit)
7. Paneli i kontrollit

PANELI I KONTROLLIT

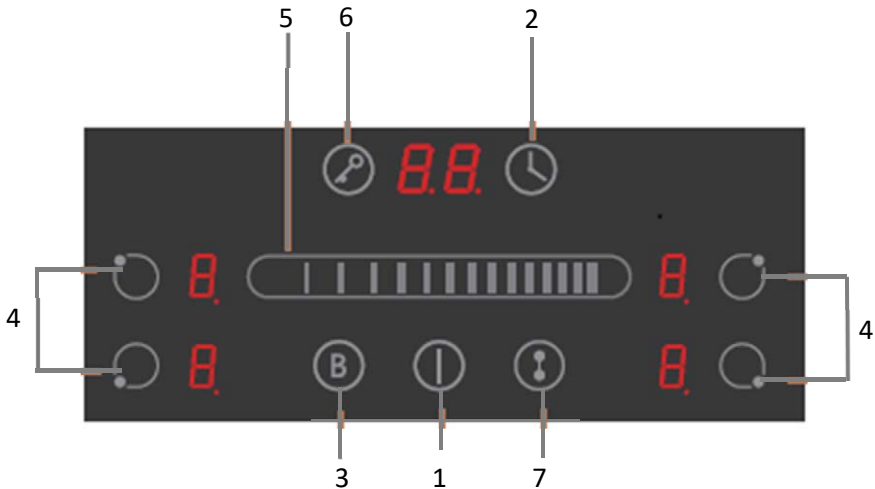

1. Butoni i ndezjes/fikjes
2. Butoni i kohëmatësit (Timer)
3. Butoni I rritjes së fuqisë (Boost)
4. Kontrollat e përzgjedhjes së zonës së ngrohjes
5. Kontrollat e akordimit të energjisë/Timerit
6. Çelësat e kyçjes
7. Kontrollim Fleksibil i Zonës

SI FUNKSIONON PLLAKA E INDUKSIONIT (INDUCTION HOB)

Gatimi me induksion është një teknologji gatimi e sigurt, e përparuar, efiçase dhe ekonomike. Ajo funksionon nga dridhjet elektromagnetike duke gjeneruar nxehtësi direkt në tigan, në vend se të gjenerojë nxehtësi indirekt përmes ngrohjes së sipërfaqes së xhamit. Xhami nxehet vetëm në rast se tigani e ngroh atë.

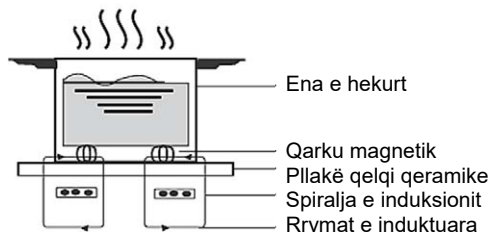

PËRDORIMI I PLLAKËS /COOKER USE KONTROLLUESIT ME PREKJE

- Kontrolluesit reagojnë ndaj prekjës, kështuqë ju nuk keni nevojë të përdorni presion apo forcë.
- Përdorni pjesën e rumbullakosur të gishtit tuaj dhe jo majën e gishtit.
- Ju do të dëgjoni një tingull (beep) sa herë që regjistrohet një prekje.
- Sigurohuni që kontrolluesit të jenë gjithmonë të pastra, të thata dhe që nuk ka asnjë objekt (p.sh. një enë ose një leckë) që i mbulon ato. Edhe një film i hollë me ujë mund t'i bëjë kontrolluesit të vështira për t'u përdorur

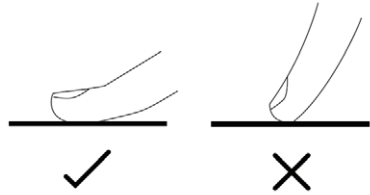

PËRZGJEDHJA E ENËS SË PËRSHTATSHME



PARALAJMËRIM

Përdorni vetëm enë gatimi me bazë të përshtatshme për gatim induktiv.

Shikoni për simbolin e induksionit në paketim ose në fund të tiganit.

Mund të kontrolloni nëse enët tuaja të gatimit janë të përshtatshme duke kryer një provë magneti.

Lëvizni një magnet drejt bazës së tiganit. Nëse tërhiqet, tigani është i përshtatshëm për induksion.

- **Në rast se nuk keni një magnet:**
 1. Vendosni ca ujë në tiganin të cilin dëshironi ta kontrolloni.
 2. Në rast se shenja  në ekran nuk ndezet dhe uji është duke u nxehur, tigani është i përshtatshëm.
- **Enët e gatimit të punuara nga materialet e mëposhtme nuk janë të përshtatshme:** Çelik i pastër inox

Alumini ose bakri pa bazë magnetike

Enë gatimi qelqi

Enë gatimi prej druri

Enë gatimi prej porcelani, qeramike dhe enë prej argjille

- Nëse pjesa ferromagnetike mbulon vetëm një pjesë të pjesës së poshtme të tiganit, vetëm zona ferromagnetike do të nxehet dhe pjesa tjetër e poshtme mund të mos arrijë një temperaturë të mjaftueshme për gatim.
- Nëse zona ferromagnetike nuk është homogjene, ose përmban materiale të tjera si alumini, kjo mund të ndikojë në ngrohjen dhe zbulimin e tiganit në tabelë.
- Nëse fundi i tiganit është i ngjashëm me imazhet e mëposhtme, tigani mund të mos zbulohet.



- Mos përdorni enë gatimi me skaj të dhëmbëzuar ose me një bazë të lakuar.

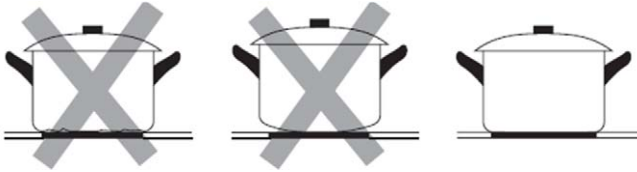

- Sigurohuni që baza e tiganit tuaj të jetë e lëmuar, të jetë e rrafshët me xhamin dhe të ketë të njëjtën madhësi me zonën e gatimit. Gjithmonë përqendroni tiganin tuaj në zonën e gatimit.

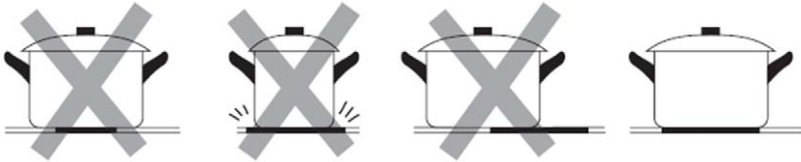

Gjithmonë ngrini tiganët nga pllaka qeramike – mos i rrëshqitni, ose mund të gërvishtin xhamin

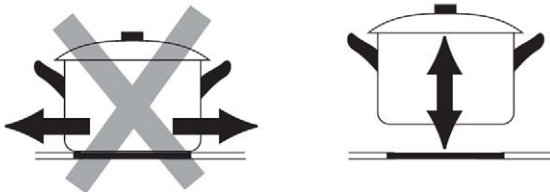

Zonat e gatimit përshtaten automatikisht me diametrin e tiganit deri në një kufi të caktuar. Megjithatë, fundi i tiganit duhet të ketë një diametër minimal në përputhje me zonën përkatëse të gatimit.

Për të arritur performancën më të mirë të pianurës suaj, vendoseni tiganin në mes të zonës.

Zona e gatimit	Diametri i pjesës së poshtme të enëve të gatimit me induksion	
	Minimumi (mm)	Maksimumi (mm)
160 mm	120	160
180 mm	140	180



Zbulimi i objekteve të vogla

Nëse një enë me madhësi të papërshtatshme ose një enë jomagnetike (p.sh. alumini) ose ndonjë objekt tjetër i vogël (p.sh. thikë, pirun, çelës) vendoset në pianurë, pianura kalon automatikisht në modalitetin e gatishmërisë pas 1 minute.

Ventilatori do të vazhdojë të gatuajë pianurën me induksion edhe për 1 minutë të tjera.

FILLIMI PJEKJES/ GATIMIT

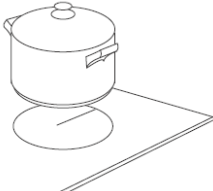
Pas ndezjes, zhurma bie një herë, të gjithë treguesit ndizen për 1 sekondë dhe pastaj fiken, duke treguar që pllaka qeramike ka hyrë në gjendjen e modalitetit në pritje

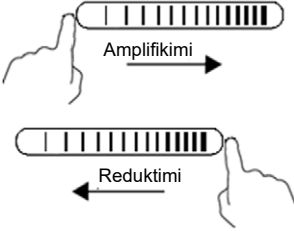
<p>Prekni kontrollin NDEZJE/ FIKJE (ON / OFF) për tre sekonda.</p> <p>Pas ndezjes, tingulli/ zhurma bie një herë, të gjitha ekranet tregojnë "-" ose "--", duke treguar që pllaka e induksionit ka hyrë në gjendjen e gatishmërisë.</p>	
<p>Vendosni një tigan të përshtatshëm në zonën e gatimit që dëshironi të përdorni.</p> <p>Sigurohuni që pjesa e poshtme e tiganit dhe sipërfaqja e zonës së gatimit janë të pastra dhe të thata.</p>	
<p>Prekni butonin e zgjedhjes së zonës dhe zgjidhni zonën e dëshiruar të gatimit dhe treguesi pranë tij do të pulsojë.</p>	
<p>Rregulloni fuqinë e gatimit (temperaturën e zonës) duke shtypur me gisht në butonin rrëshqitës majtas-djathtas.</p> <ul style="list-style-type: none"> Nëse nuk e shtypni rregullimin e fuqisë së gatimit brenda 1 minute, pianura do të fiket automatikisht. Ju do të duhet të filloni të gjithë procesin nga fillimi përsëri. Mund ta ndryshoni cilësimin e nxehtësisë në çdo kohë gjatë gatimit. <p>Mbajtja e ndonjërit prej këtyre tasteve do të ndryshojë vlerën e temperaturës lart ose poshtë në intervalin 0 deri në 9.</p>	

Në rast se në ekran ndizet ndriçimi ekрани ndizet në mënyrë alternative me vendosjen e nxehtësisë

Kjo nënkupton se:

- Ju nuk e keni vendosur enen në pjesën e duhur të zones së gatimit.
- Tigani/ Ena të cilën ju jeni duke e përdorur nuk është e përshtatshme për gatimin induktiv.
- Tigani është shumë i vogël ose i pa vendosur përshtatshëm në zonën e gatimit.



Asnjë ngrohje nuk bëhet nëse nuk ka një tigan të përshtatshëm në zonën e gatimit. Ekranet automatikisht do të fiket pas 2 minutash nëse nuk vendoset asnjë tigan i përshtatshëm.

PËRFUNDIMI I GATIMIT

Pas ndezjes, zhurma bie një herë, të gjithë treguesit ndizen për 1 sekondë dhe pastaj fikën, duke treguar që pllaka e gatimit ka hyrë në gjendjen e gatishmërisë.

<p>Prekja e kontrollit të përzgjedhjes së zonës së ngrohjes që dëshironi të çaktivizoni.</p>	
<p>Fikni zonën e gatimit duke rrëshqitur gishtin majtas ose prekni " ", derisa në ekran të shfaqet "0"</p>	
<p>Fikni të gjithë panelin duke shtypur butonin ON/OFF.</p>	
<p>Kini kujdes nga sipërfaqet e nxehta H do të tregojë se cila zonë gatimi është e nxehtë për tu prekur. Ajo do të zhduket kur sipërfaqja të ftohet në një temperaturë të sigurt. Mund të përdoret gjithashtu si një funksion i kursimit të energjisë nëse dëshironi të ngrohni tiganët e mëtejshëm, përdorni tiganin që është ende i nxehtë.</p>	

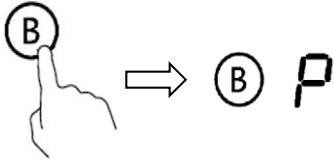
FUNKSIONI I RRIJTJES/ BOOST FUNCTION

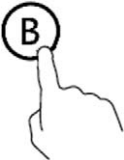
Aktivizoni funksionin e rritjes	
Prekni butonin e kontrolluesit të zonës së prekjes	
Prekni shenjën " B " me gisht derisa shenja " P " të shfaqet në ekran.	
Anulojeni funksionin e rritjes	
Prekni kontrollin e përzgjedhjes së zonës së ngrohjes, funksionin e rritjes të së cilës dëshironi ta anuloni.	
Prekni shenjën " B " me gisht derisa shenja "P" të shfaqet në ekran.	

- Funkcioni mund të punojë në çfardo zone gatimi.
- Zona e gatimit kthehet tek operacionin origjinal pas 5 minutash.
- Në rast se operacioni i nxehtësisë është ekuivalent me 0, ai do të kthehet në 9 pas 5 minutash.

ZONË E NDRYSHUESHME

Kjo zonë mund të përdoret si një zonë e vetme ose si dy zona të ndryshme, në përputhje me nevojat e gatimit.

Zona e lirë përbëhet nga dy induktorë të pavarur që mund të kontrollohen veçmas.

Aktivizoni një zonë të madhe të zgjeruar

1. Për të aktivizuar zonën e lirë si një zonë e vetme e madhe, duke prekur kontrollin e zonës fleksibël (7)

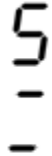

2. Si një zonë e madhe, ne sugjerojmë përdorimin si më poshtë:

- Enë gatimi: enë gatimi me diametër 250 mm ose 280 mm (enë gatimi katrore ose ovale janë të pranueshme)

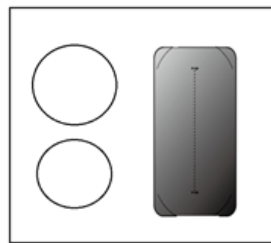
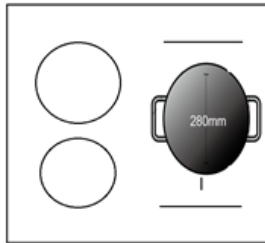
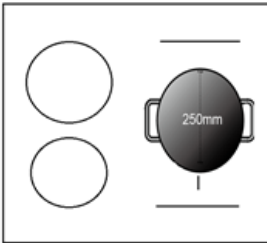

Ne nuk rekomandojmë metoda dhe enë të tjera gatimi, përveç tre metodave të përmendura më sipër, pasi kjo mund të ndikojë në ngrohjen e pajisjes.

Si dy zona të pavarura

Për të përdorur Zonën e Dyfishtë si dy zona të pavarura, keni dy zgjedhje:

1. Vendoseni enën në anën e sipërme ose të poshtme të zonës së ndryshueshme

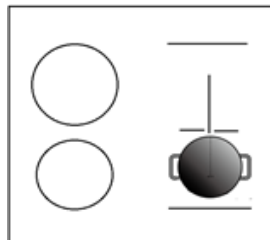
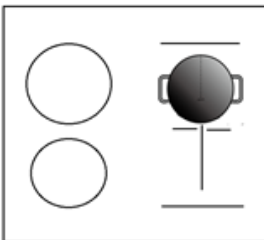

2. Vendosni dy tiganë në të dyja anët e zonës së dyfishtë.

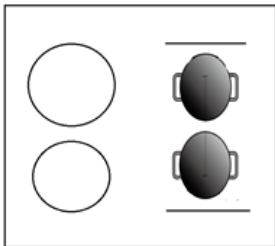

SHËNIM: Ena duhet të jetë më e madhe se 12 cm!!

Kyçja e kontrolluesve

Ju mund të bllokoni kontrollet për të parandaluar përdorimin e paqëllimshëm (për shembull fëmijët që aksidentalisht hapin zonat e gatimit).

Kur kontrollet janë të kyçura, të gjitha kontrollet përveç kontrollit NDEZJE/ FIKJE (ON / OFF) janë çaktivizuar.

Për të kyçur kontrolluesit	
Prekni dhe mbajeni kontrolluesin e kyçjes për ca kohë.	Treguesi i kohës do të paraqesë "Lo"
Për të çkyçur kontrolluesit	
Prekni dhe mbani kontrolluesin e kyçësit për ca kohë.	



Kur pllaka është në modalitetin e kyçjes, të gjitha kontrollet janë të çaktivizuara përveç NDEZJE/ FIKJE (ON / OFF), gjithmonë mund të fikni pllakën e induksionit me kontrollin NDEZJE/ FIKJE (ON / OFF) në një rast urgjence, por së pari do të zhblokonti pllakën në operacionin tjetër.

KONTROLLUESI I KOHËS



Ju mund ta përdorni kohëmatësin në dy mënyra të ndryshme:

- Mund ta përdorni si kujdestar për një minutë. Në këtë rast, kohëmatësi nuk do të çaktivizojë asnjë zonë gatimi kur të mbarojë koha e caktuar.
- Mund ta vendosni që të fikë një ose më shumë zona gatimi pasi të mbarojë koha e caktuar.
 - Koha maksimale e kohëmatësit është 99 minuta.





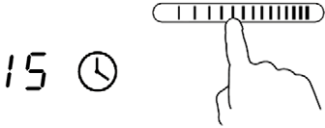

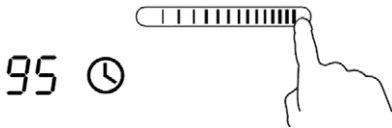
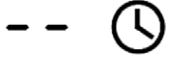
Përdorimi i kohëmatësit si një përkujdesës i minutave (Minute Minder)

Në rast se nuk jeni duke zgjedhur ndonjë zonë gatimi.

<p>Sigurohuni që pllaka e gatimit është e nderur.</p> <p>Vërejtje: mund të përdorni vëmendjen e imët edhe nëse nuk po zgjidhni ndonjë zonë gatimi</p>	
<p>Prekni kontrollin e kohëmatësit, treguesi i kohëmatësit do të tregojë "10"; Dhe "0" do të pulsojë/ ndriçojë;</p>	

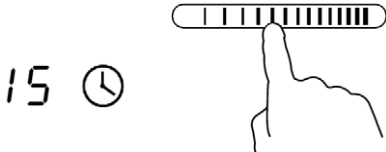
<p>Vendosni kohëmatësin me ndihmën e butonit rrëshqitës (p.sh. 5)</p>	
<p>Vendosni kohëmatësin me ndihmën e butonit rrëshqitës (p.sh. 5). Prekni përsëri butonin Timer dhe "1" do të pulsojë. Vendosni kohëmatësin duke përdorur tastet rrëshqitëse nga 0 në 9; Vërejtje: Zgjedhja do të konfirmohet automatikisht pas 5 sekondash.</p>	
<p>Vendosni kohëmatësin me ndihmën e butonit rrëshqitës (p.sh. 9), Kohëmatësi tani është vendosur në 95 min..</p>	
<p>Pasi të jetë vendosur kohëmatësi, ai do të fillojë të numërojë mbrapsht. Ekranin do të tregojë kohën e mbetur.</p>	
<p>Buzzer do të lëshojë një tingull/ bip për 30 sekonda dhe kohëmatësi treguesi tregon "- -" kur mbaron koha e vendosjes.</p>	

Vendosja e kohëmatësit për të çaktivizuar një ose më shumë zona gatimi

VENDOSINI NJË ZONË	
Prekja e kontrollit të përzgjedhjes së zonës së ngrohjes .	
Prekni kontrolluesin e kohëmatësit, treguesi i kohëmatësit tregon " 10 " dhe " 0 " do të pulsojë/ ndriçojë.	
Vendosni kohëmatësin duke përdorur rrëshqitësin. (p.sh. 5)	
Prekni përsëri butonin Timer dhe " 1 " do të pulsojë.	
Vendosni kohëmatësin duke përdorur rrëshqitësin. (p.sh. 9), ekrani tani do të tregojë "95", duke treguar 95 minuta	
Kur të vendoset koha, ajo do të fillojë të numërohet menjëherë. Ekranin do të tregojë kohën e mbetur. VËREJTJE: Pika e kuqe ngjitur me treguesin e nivelit të energjisë do të ndizet duke treguar se zona është zgjedhur.	
Kur skadon kohëmatësi i gatimit, zona përkatëse e gatimit do të fiket automatikisht.	



Zonat e tjera të gatimit do të vazhdojnë të funksionojnë nëse janë ndezur më parë. Imazhet e paraqitura më sipër janë vetëm për referencë dhe produkti përfundimtar mund të jetë i ndryshëm, por funksionaliteti mbetet i njëjtë

VENDOSJA E ZONAVE TË SHUMËFISHTA:

Hapat për vendosjen e zonave të shumta janë të ngjashme me hapat për vendosjen e një zone të vetme;

Kur vendosni kohën për disa zona gatimi në të njëjtën kohë, pikat e zonave përkatëse ndizen. Ekranin e minutave tregon kohëmatësin në minuta.

Pika e zonës përkatëse pulson.

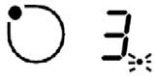

(skadon për 15 minuta)



(caktohet në 45 minuta)

Pas skadimit të kohëmatësit, zona përkatëse do të fiket. Më pas do të shfaqë kohëmatësin e ri në ekranin e minutave dhe pika e zonës përkatëse do të pulsojë.

Treguar në të djathtë:



(skadon për 30 minuta)

Prekni kontrollin për të zgjedhur zonën, kohëmatësi përkatës do të shfaqet në ekranin e kohëmatësit.

Anulimi i kohëmatësit

Prekni kontrollin për të zgjedhur zonën që dëshironi të anuloni kohëmatësin.



Prekni komandën Timer, treguesi pulson.



Prekni rëshqitësin dhe vendosni kohëmatësin në "00", Timer tani është anuluar.

Koha e parazgjedhur e punës

Një tjetër tipar sigurie i pllakës është mbyllja automatike. Kjo ndodh sa herë që harroni të fikni një zonë gatimi. Orari i parazgjedhur i fikjes tregohet në tabelën më poshtë:

Niveli i fuqisë	1	2	3	4	5	6	7	8	9
Koha e parazgjedhur e punës (orë)	8	8	8	4	4	4	2	2	2

VËREJTJE:



Kur hiqet tenxherja, pllaka e induksionit mund të ndalojë ngrohjen menjëherë dhe pllaka fiket automatikisht pas 2 minutash.

Njerëzit me një prodhues të ritmit të zemrës duhet të këshillohen me mjekun e tyre para se të përdorin këtë njësi.

UDHËZIME GATIMI



Kini kujdes kur skuqni ushqime, pasi vaji dhe yndyra nxehen shumë shpejt, veçanërisht nëse jeni duke përdorur PowerBoost. Në temperatura jashtëzakonisht të larta vaji dhe yndyra do të ndizen në mënyrë spontane dhe kjo paraqet një rrezik serioz zjarri.

1. Këshilla gatimi

- Kur ushqimi të vlojë, ulni nivelin evendosur të temperaturës.
- Përdorimi i një kapaku do të zvogëlojë kohën e gatimit dhe do të kursejë energji duke mbajtur nxehtësinë.
- Minimizoni sasinë e lëngut ose yndyrës për të zvogëluar kohën e gatimit.
- Filloni të gatuar në një temperatur të lartë dhe zvogëloni vendosjen e temperaturës kur ushqimi është nxehur.



Cilësimet më poshtë janë vetëm udhëzime. Vendosja e saktë do të varet nga disa faktorë, përfshirë enën tuaj të gatimit dhe sasinë që gatuar. Eksperimentoni me pllaka qeramike për të gjetur cilësimet që ju përshtaten më së miri.

Vendosja e temperatures	Përshtatshmëria
1-2	<ul style="list-style-type: none"> • ngrohja delikate për sasi të vogla të ushqimit • shkrirja e çokollatës, gjalpiti dhe ushqimeve që digjen shpejt • zierje e butë • ngrohja e ngadaltë
3-4	<ul style="list-style-type: none"> • ngrohja përsëri • zierje e shpejtë • gatimi i orizit
5-6	<ul style="list-style-type: none"> • petulla
7-8	<ul style="list-style-type: none"> • sautim • gatimi i makaronave
9	<ul style="list-style-type: none"> • skuqje • mprehje • zierjen e supës • ujë të vluar

KUJDESI DHE PASTRIMI

Çka?	Si?	E rëndësishme!
<p>Ndotja e përditshme në xham (gjurmët e gishtave, shenjat, njollat e lëna nga ushqimi ose derdhjet jo-sheqer në qelq)</p>	<ol style="list-style-type: none"> 1. Kaloni energjinë në tigan të fikur. 2. Vendosni një pastrues tavoline ndërsa xhami është akoma i ngrohtë (por jo e nxehtë!) 3. Shpëlajeni dhe fshijeni me një leckë të pastër ose peshqir letre. 4. Ndizni përsëri rrymën në tavën e gatimit. 	<ul style="list-style-type: none"> • Kur të fiket rryma në pllakë, nuk do të ketë asnjë tregues në sipërfaqe të nxehtë për zona e gatimit mund të jetë akoma e nxehtë! Bëni shumë kujdes. • Pastrues të rëndë, disa pastrues najloni dhe agjentë pastrues të ashpër / gërryes mund të gërvishin qelqin. Gjithmonë lexoni etiketën për të kontrolluar nëse pastruesi juaj është i përshtatshëm. • Asnjëherë mos lini mbetjet e pastrimit në tavën e gatimit: qelqi mund të njolloset.
<p>Vlimet, shkriret dhe derdhjet e nxehta të sheqerit në qelq</p>	<p>Hiqni këto menjëherë me një fetë peshku, thikë palete ose kruajtëse brisk rroje të përshtatshme për pllaka gatimi prej qelqi, por kujdes nga sipërfaqet e zonës së nxehtë të gatimit:</p> <ol style="list-style-type: none"> 1. Çkyqeni funizimin me rrym të pllakës nga priza në mur. 2. Mbajeni tehun ose enën në një kënd 30 ° dhe gërvisheni ndotjen ose derdhni në një zonë të freskët të tiganit. 3. Pastroni ndotjen ose derdhni me një leckë ene ose peshqir letre. 4. Ndizni hapat nga 2 në 4 për 'Ndotja e përditshme në qelq' sipër. 	<ul style="list-style-type: none"> • Hiqni njollat e mbetura nga shkriret dhe ushqimet me sheqer ose derdhjet sa më shpejt të jetë e mundur. Nëse lihen të ftohen në qelq, ato mund të jenë të vështira për tu hequr ose edhe dëmtuar përgjithmonë sipërfaqen e xhamit. • Rreziku i prerjes: kur mbulesa e sigurisë tërhiqet, tehu në një gërvishje është i mprehtë. Përdorni me shumë kujdes dhe ruani gjithmonë të sigurt dhe larg fëmijëve.
<p>Përhapjet në kontrollet e prekjes</p>	<ol style="list-style-type: none"> 1. Shkëputeni pllakën nga energjia elektrike . 2. Pastojeni rrjedhen e derdhur. 3. Fshini zonën e kontrollit të prekjes me një sfungjer ose një leckë të pastër të lagur. 4. Fshijeni zonën plotësisht të thatë me një leckë letre. 5. Ndizni përsëri rrymën në pllakë. 	<p>Përderisa mbi pllake dhe pjesë të kontrollit ka masë të lëngshme, pllaka mund të aktivizohet vetvetiu dhe të lëshojë tingull si dhe pjesa e kontrollit mund të mos funksionojë. Sigurohuni që të fshini deri sa të thatë zonën e kontrollit të prekjes përpara se të ndizni përsëri pllakën.</p>

Paralajmërim

Salca e derdhur, lëngu i frutave, etj. Duhet të fshihen sa më shpejt që të jetë e mundur me një leckë të butë të lagur në ujë të ngrohtë me një detergjent

Mos lejoni që salcat ose lëngjet të digjen në pllakë. Kjo mund të DËMTOJ sipërfaqen e qelqit, të shkrihet ne sipërfaqes e qelqit ose ta bëjë pastrimin pasues shumë më të vështirë! Ndryshimi i lehtë i ngjyrës së pllakës është normal dhe nuk ka ndonjë ndikim në performancën e punës.

Mos përdorni një lesh çeliku ose thika për të pastruar depozitat e papastërtisë. Lyejeni depozitat me një leckë të lagur me një detergjent shumë të lagur, por kini kujdes që të mos gërvishni pjesën e sipërme të xhamit.

Ndryshimi i lehtë i ngjyrës në pllakë është normal dhe nuk ka ndonjë ndikim në performancën e punës.

SYGJERIME DHE KËSHILLA

Problemet	Shkaqet e mundshme	Çfarë të bëni
Pllaka nuk mund të ndizet	Nuk ka energji elektrike.	Sigurohuni që pllaka qeramike është e lidhur me furnizimin me energji elektrike dhe se është ndezur. Kontrolloni nëse ka ndërprerje të energjisë në shtëpinë ose zonën tuaj. Nëse keni kontrolluar gjithçka dhe problemi vazhdon, thirrni një teknik të kualifikuar.
Kontrollet e prekjës nuk reagojnë.	Kontrollet janë të kyçura.	Hapëni (hiqeni bllokadën) kontrollet. Shikoni seksionin 'Përdorimi i pllakës qeramike' për udhëzime.
Kontrollet me prekje janë të vështira për t'u përdorur.	Mund të ketë një shtresë të lehtë uji mbi kontrollet ose mund të jeni duke përdorur majën e gishtit kur prekni kontrollet.	Sigurohuni që pjesa e kontrollit të prekjës është e tharë dhe përdoreni pjesën e majës së gishtit për të aktivizuar.
Qelqi është gërvishur.	Enë gatimi me tehe të përafërt.	Përdorni enë gatimi me baza të sheshta dhe të lëmuara. Shikoni 'Zgjedhja e enëve të përshtatshme për gatim'. Shihni 'Kujdesi dhe pastrimi'.
Disa tigan lëshojnë zhurma të kërcitjes	Kjo mund të shkaktohet nga ndërtimi i enëve tuaja të gatimit (shtresa metalesh të ndryshme që vibrojnë).	Kjo është normale për enët e gatimit dhe nuk tregon defekt.

ZGJIDHJA E PROBLEMEVE

1) Dështimi i kodit ka ndodhur gjatë përdorimit të klientit, & Zgjidhja;

Kodi i gabimit	Një çështje	Zgjidhja
Rikuperim jo automatik		
E1	Dështimi i sensorit të temperaturës së pllakës qeramike - qark i hapur.	Kontrolloni lidhjen ose zëvendësoni sensorin e temperaturës së pllakës qeramike.
E2	Dështimi i sensorit të temperaturës së pllakës qeramike - qark i shkurtër.	
E3	Dështimi i sensorit të temperaturës së pllakës qeramike	Prisni që temperatura e pllakës qeramike të kthehet në normale. Prekni butonin "ON/OFF" për të rifilluar.
E4	Sensori i pllakës qeramike për temperaturë të lartë.	Zëvendësoni bordin kryesor elektrik - qark i hapur
E5	Temperatura e lartë IGBT	
E6	Temperatura e lartë IGBT	Prisni që temperatura IGBT të kthehet në normale. Prekni butonin "ON/OFF" për të rifilluar. Sigurohuni që ventilatori të funksionojë; nëse nuk funksionon, ndërtoni ventilatorin.
E7	Tensioni i furnizimit është nën tensionin nominal.	Kontrolloni nëse furnizimi me energji elektrike është normal. Ndizeni pajisjen pasi energjia të bëhet normale.
E8	Tensioni i furnizimit është mbi tensionin nominal.	
U1	Gabim komunikimi.	Kontrolloni kontaktet dhe lidhjet ndërmjetndë bordet e ekranit dhe bordet e energjisë. Zëvendësoni tabelën e energjisë ose tabelën e ekranit.

2) Dështim & Zgjidhje Specifike

Dështimi	Problemi	Zgjidhja A	Zgjidhja B
LED nuk ndizet kur njësia është e lidhur/ e kyçur.	Nuk ka furnizim me energji/ fuqi.	Kontrolloni nëse spina është siguruar fort në prizë dhe ajo prizë është duke punuar/ funksionuar.	
LED nuk ndizet kur njësia është e lidhur/ e kyçur.	Dështimi i lidhjes së Pllakes shtesë të rrymës dhe tabelës së ekranit.	Kontrolloni Lidhjen.	
	Pllaka ndihmëse e energjisë është dëmtuar.	Zëvendësoni pllakën/ tabelen ndihmëse të energjisë.	
	Pllaka e ekranit është dëmtuar.	Zëvendësojeni pllaken/ tabelen e ekranit.	
Disa butona nuk mund të funksionojnë, ose ekranit LED nuk është normal.	Pllaka e ekranit është dëmtuar.	Zëvendësojeni pllaken/ tabelen e ekranit.	
Treguesi i mënyrës/ modalitetit të gatimit ndizet, por ngrohja nuk fillon.	Temperatura e lartë e pllakës.	Temperatura e ambientit mund të jetë shumë e lartë. Marrja e ajrit ose lirimimi i ajrit mund të bllokohen.	
	Ka diçka që nuk është në rregull me ventilatorin.	Kontrolloni nëse ventilatori funksionon mirë; nëse jo, zëvendësoni ventilatorin.	
	Pllaka e energjisë/ fuqisë është dëmtuar.	Zëvendësoni tabelën/ pllaken e rrymës.	
Ngrohja ndalet papritmas gjatë punës dhe ekranit pulson “u”.	Lloji i tiganit është i gabuar.	Përdorni enen/ tiganin e përshtatshëm (referojuni udhëzimeve të manualit/ doracakut.)	Qarku i zbulimit të enës/ tiganit është dëmtuar, zëvendësoni tabelën e energjisë.
	Diametri i tiganit/ enës është shumë i vogël.		

	Pllaka (Cooker) është stërnxehur;	Njësia është mbinxehur. Prisni që temperatura të kthehet në normale. Shtypni butonin NDEZJE/ FIKJE ("ON / OFF") për të rifilluar njësinë.	
Zonat e ngrohjes të së njëjtës anë (Të tilla si zona e parë dhe e dytë) do të shfaqin "u".	Ka dështur lidhja e Pllakës së rrymës dhe tabela e ekranit lidhën dështimin;	Kontrolloni Lidhjen.	
	Bordi i ekranit i pjesës komunikuese është dëmtuar.	Zëvendësoni tabelën e ekranit.	
	Bordi kryesor është dëmtuar.	Zëvendësoni tabelën e rrymës.	
Motori i ventilatorëve ka tinguj jo normal.	Motori i ventilatorit është i dëmtuar.	Zëvendsojeni ventilatorin.	

Më lart janë përmendur paragjykimet dhe inspektimi i dështimeve të zakonshme.

Ju lutemi mos e çmontoni njësinë vetë për të shmangur rreziqet dhe dëmtimet e pllakës së induksionit.

INSTALIMI

Përzgjedhja e pajisjeve të instalimit

1. Pritini sipërfaqen e punës sipas madhësisë të treguara në vizatim.

Për qëllim të instalimit dhe përdorimit, duhet të ruhet një hapësirë minimale prej 50 mm rreth vrimës. Sigurohuni që trashësia e sipërfaqes së punës është të paktën 30 mm. Ju lutemi zgjidhni materialin sipërfaqësor të punës rezistent ndaj nxehtësisë për të shmangur deformimin e shkaktuar nga rrezatimi i nxehtësisë nga furra. Siç tregohet më poshtë:

Shënim: Distanca e sigurisë midis anëve të pllakës dhe sipërfaqeve të brendshme të tryezës së punës duhet të jetë së paku 3 mm.

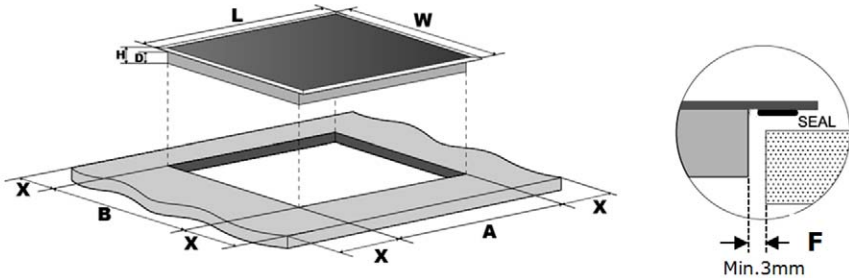

L(mm)	W (mm)	H(mm)	D(mm)	A (mm)	B(mm)	X(mm)	F(mm)
590	520	62	58	560+4+1	490+4+1	50 min	3 min.



Në çdo rrethanë, sigurohuni që pllaka e qeramike është e ajrosur mirë dhe hyrja dhe dalja e ajrit nuk janë të blokuara. Sigurohuni që pllaka e qeramike është në gjendje të mirë pune. Siç tregohet më poshtë.

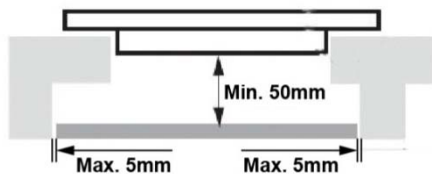

Shënim: Distanca e sigurisë midis pjatës së nxehtë dhe dollapit mbi tigan duhet të jetë së paku 760 mm.

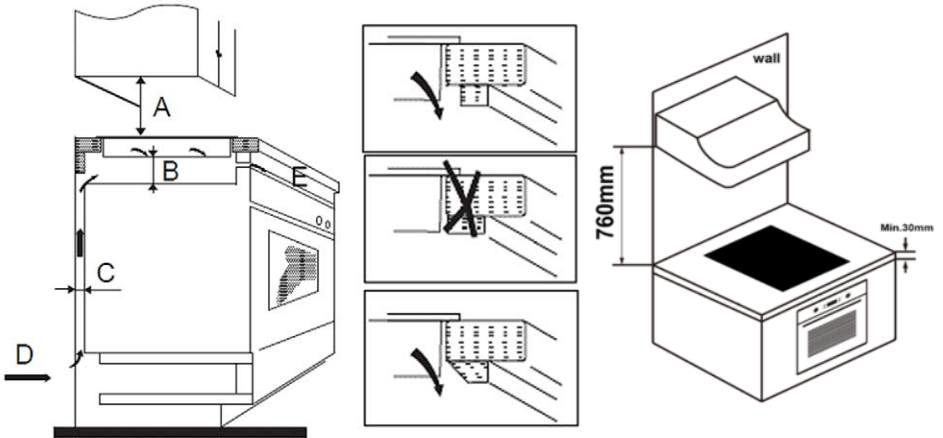

A (mm)	B (mm)	C (mm)	D	E
760	50 min.	20mini	Air intake	Air exit 5 mm

Para se të lokalizoni kllapat e fiksimit

Njësia duhet të vendoset në një sipërfaqe të qëndrueshme dhe të lëmuar (përdorni paketimin). Mos aplikoni forcë mbi kontrollat që dalin nga pllaka.

Fiksioni pllakën në sipërfaqen e punës duke kapur katër mbajtës (vegë në fund të pllakës (shih figurën) pas instalimit. Rregulloni pozicionin e kllapës në përputhje me trashësinë e sipërfaqes së ndryshme të punës.

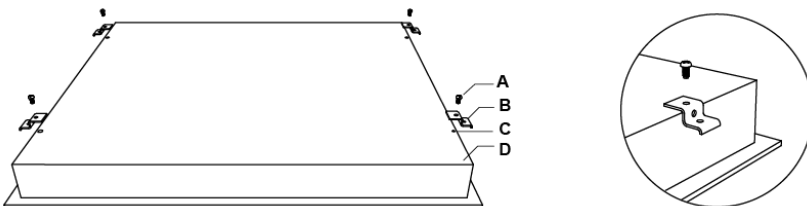

A	B	C	D
Screw	Bracket	Screw hole	Base

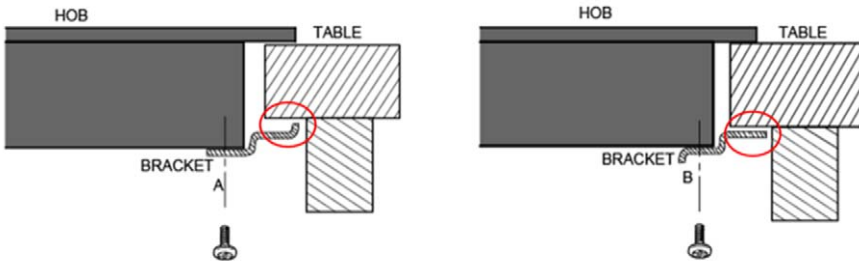

Rregulloni pozicionin e kllapës në përputhje me trashësinë e sipërfaqes së ndryshme të punës.

Kujdes

1. Pllaka e qeramike duhet të instalohet nga personel i kualifikuar ose teknikë. Ne kemi profesionistë në shërbimin tuaj. Ju lutemi, asnjëherë mos e kryeni vetë operacionin.
2. Pllaka e qeramike nuk duhet të montohet në pajisje ftohëse, pjatarëse dhe tharëse rrotulluese.
3. Pllaka e qeramike duhet të instalohet në mënyrë të tillë që rrezatimi më i mirë i nxehtësisë të sigurohet për të rritur besueshmërinë e tij.
4. Muri dhe zona e ngrohjes e induktuar mbi sipërfaqen e punës duhet t'i rezistojnë nxehtësisë.
5. Për të shmangur ndonjë dëmtim, shtresa sanduiç dhe ngjitësi duhet të jenë rezistente ndaj nxehtësisë.
6. Pastrues avulli nuk duhet të përdoret.
7. Kjo pllakë mund të lidhet vetëm me një furnizim me rezistencë të plotë të sistemit jo më shumë se 0.427 ohm. Në raste të nevojshme, ju lutemi këshillohuni me autoritetin tuaj të furnizimit për informacionin e rezistencës së sistemit.

Lidhja e pllakës me furnizimin me energji elektrike

Furnizimi me energji duhet të jetë i lidhur në përputhje me standardin përkatës, ose një ndërprerës me një pol. metoda e lidhjes tregohet më poshtë.

1. Nëse kabli është dëmtuar ose kërkon zëvendësim, kjo duhet të bëhet nga një teknik pas shitjes duke përdorur mjetet e duhura, në mënyrë që të shmangen çdo oksident.
2. Nëse pajisja është e lidhur drejtpërdrejt në rrjetin elektrik, duhet të instalohet një ndërprerës omnipolar me një hapësirë minimale prej 3 mm midis kontakteve.
3. Instaluesi duhet të sigurojë që është bërë lidhja e saktë elektrike dhe se është në përputhje me rregullat e sigurisë.
4. Kabli nuk duhet të jetë i përkulur ose i shtypur.
5. Kabli duhet të kontrollohet rregullisht dhe të zëvendësohet vetëm nga një person i kualifikuar siç duhet.



SIPËRFAQJA E POSHTME DHE KABLLOJA E RRYMËS SË PLLAKËS DUHET TË JETË TË AKSESUESHME PAS INSTALIMIT

Lidhje elektrike njëfazore



Nëse numri i përgjithshëm i zonave të ngrohjes të pajisjes nuk i kalon 4, pajisja mund të lidhet drejtpërdrejt me rrejetin elektrik me një lidhje elektrike njëfazore, siç tregohet më poshtë:

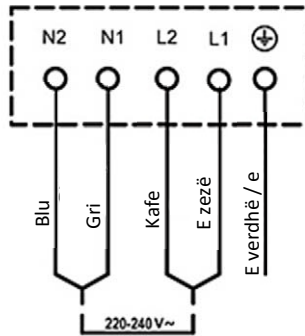
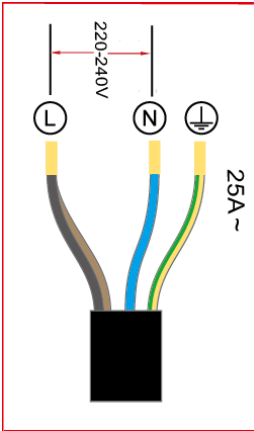

Lidhje elektrike shumëfazore

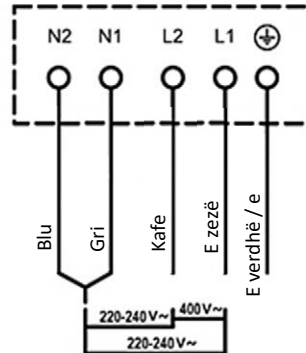
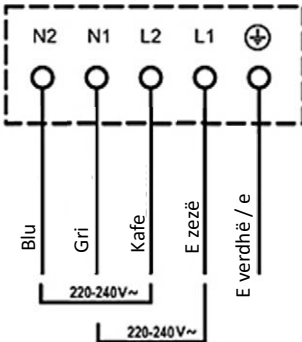

SIPËRFAQJA E POSHTME DHE KABLLOJA E RRYMËS SË PLLAKËS DUHET TË JENË TË AKSESUESHME PAS INSTALIMIT

TECHNICAL SPECS

Pllaka e gatimit	BH-04MZFIN
Zona e gatimit	4 Zona
Voltazha e funizuar	220-240V~ 50Hz ose 60Hz 380-415V 3N~ 50Hz ose 60Hz
Fuqia elektrike e instaluar	7400 W
Madhsia e produktit DxWxH (mm)	590 x 520 x 62
Përmasat e ndërtimit AxB (mm)	560x490

SHKATËRRIMI I PAJISJEVE ELKEKTRIKE DHE ELEKTRONIKE



Për të mbrojtur mjedisin tonë dhe për të ricikluar materialet e forta të përdorura sa më plotësisht që të jetë e mundur, nga konsumatori kërkohet që të kthejë pajisjet që nuk servisohehen në sistemin e mbledhjes publike për ato elektrike dhe elektronike.

Simboli i kryqëzuar tregon se ky produkt duhet të kthehet në pikën e grumbullimit që mbeturinat elektronike ta ushqejnë atë duke ricikluar riciklimin më të mirë të mundshëm të materialit.

Me sigurimin e këtij produkti ju do të parandaloni efektet e mundshme negative në mjedis dhe shëndetin e njeriut, të cilat mund të shkaktohen për shkak të hedhjes jo të duhur të këtij produkti. Me riciklimin e materialeve nga ky produkt, ju do të ndihmoni në ruajtjen e një mjedisi të shëndetshëm dhe burimeve natyrore.

Për informacione të hollësishme në lidhje me mbledhjen e produkteve të EE kontaktoni tregtarin aty ku e keni blerë produktin.

Deklarata e Përputhshmërisë së BE-së (EU)

Kjo pajisje është prodhuar në përputhje me standardet e zbatueshme Evropiane dhe në përputhje me të gjitha Direktivat dhe Rregulloret në fuqi.



Deklarata e Përputhshmërisë së BE-së mund të shkarkohet nga linku i mëposhtëm: www.msan.hr/dokumentacijaartikala



BH-04MFZIN

SLO

Navodila za uporabo



Indukcijska vgradna plošča

BH-04MFZIN

Dimenzije 590 x 520 x 55 mm

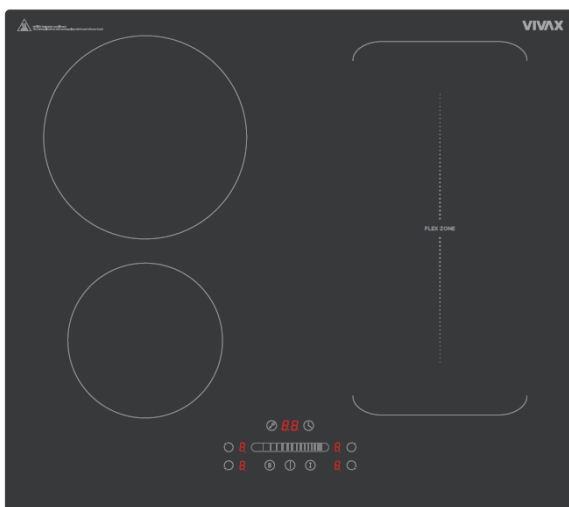

Spoštovani,

Pakiranje in embalaža izdelkov (plastične vrečke, stiropor itd.) ne sme ostati v dosegu otrok, ker je lahko potencialno nevarna. Odstranite in shranite pakiranje in embalažo v skladu z lokalnimi predpisi.

Preden uporabite napravo, je dobro, da natančno in v celoti preberete ta navodila za popolno razumevanje uporabe naprave. Prosimo upoštevajte vsa navodila in opozorila.

To navodilo shranite na varno in dobro znano mesto za prihodnjo uporabo. Če prodate ali podarite napravo tretji osebi, ji prosimo pošljite ta priročnik, tako da bo novi lastnik seznanjen s funkcijami in opozorili naprave, ki so pomembne za varno in nemoteno uporabo naprave.

To navodilo je pripravljeno za več modelov. Nekatere funkcije, navedene v tem priročniku, morda niso na voljo na vaši napravi.

Opozorilo: Naprava je namenjena samo za domačo uporabo. Ne uporabljajte je v komercialne ali industrijske namene.

TO NAPRAVO MORATE VGRADITI V SKLADU Z VELJAVNIMI PREDPISI, KI VELJAJO V DRŽAVI VGRADNJE. UPORABLJAJTE JO IZKLJUČNO V DOBRO PREZRAČEVANIH PROSTORI. PRED NAMESTITVIJO ALI UPORABO TE NAPRAVE POZORNO PREBERITE NAVODILA.

OPOZORILO:

VZDRŽEVANJE STEKLO-KERAMIČNE PLOŠČE:

Raztreseni sladkor, omako, sadni sok itd. čim prej obrišite z mehko krpo, namočeno v topli vodi z detergentom, ali s posebnim čistilom za steklokeramične plošče.

Ne pustite, da se na plošči kurijo sladkor, omake ali sokovi. To lahko nepovratno poškoduje steklokeramično kuhalno ploščo, celo povzroči, da se steklena površina stopi ali oteži čiščenje! Takšne škode garancija ne krije!

Sprememba barve in rahle praske na steklu ne vplivajo na delovanje in pravilnost plošče



VARNOSTNA OPOZORILA

Ta naprava je zasnovana v skladu z vsemi varnostnimi standardi, ki se navezujejo na elektromagnetne naprave in njihovim delovanjem.

Vendar pa se morajo ljudje s srčnim spodbujevalnikom ali drugimi električnimi vsadki (kot so inzulinske črpalke) pred uporabo te naprave posvetovati s svojim zdravnikom ali proizvajalcem vsadkov, da se prepričajo, da elektromagnetno polje ne bo vplivalo na njihove vsadke.

Neupoštevanje teh navodil lahko povzroči smrt.

V bližini naprave ne puščajte predmetov, ki se lahko razmagnetijo (npr. Kreditnih kartic, pomnilniških kartic) ali elektronskih naprav (npr. Prenosnikov, mp3 naprav), saj lahko to vpliva na njihovo delovanje in elektromagnetne plošče v napravi.

- **OPOZORILO:** Naprava mora biti ozemljena.
- Prosimo, preverite moč in napajanje vašega električnega priključka in ali se ujema z informacijami na nalepki, ki je na zadnji strani naprave. Če imate kakršnekoli dvome ali vprašanja, se obrnite na pooblaščenega serviserja ali električarja.
- Pred namestitvijo aparata preverite, ali je napajanje vtičnice ali vtiča izklopljeno.
- Pred začetkom vzdrževanja, čiščenja ali zamenjave žarnice preverite, ali je naprava odklopljena iz napajanja, da preprečite električni udar.
- Če opazite, da sta napajalni kabel ali vtič poškodovana, ga ne uporabljajte, da se ne izpostavljajte električnemu udaru in se za pravilno namestitev napajalnega kabla obrnite na pooblaščen servisni center ali električarja.

- Električni kabel aparata imejte stran od vročih površin. Naj se ne dotika naprave. Imejte kabel stran od ostrih predmetov in vročih površin.
- Med uporabo štedilnika se v prostoru ustvarita vlaga in toplota. Prostor, kjer uporabljate štedilnik, mora biti vedno dobro prezračen.
- Dolgotrajna intenzivna uporaba aparata lahko zahteva dodatno prezračevanje, na primer več prezračevanja, dodatne prezračevalne odprtine ali dodatni mehanski ventilator.
- Ta aparat služi samo za kuhanje, pečenje in pripravo hrane. Ne sme se uporabljati za druge namene, na primer za ogrevanje. Ta aparat je namenjen samo za domačo uporabo. Ni namenjen za komercialno ali profesionalno uporabo.
- Pred uporabo naprave se prepričajte, da naprava ni nameščena v bližini vnetljivih materialov, kot so zavese, papir ali vnetljive snovi. V pečico ali v bližino aparata ne odlagajte vnetljivih predmetov.
- To napravo lahko uporabljajo otroci v starosti do 8 let in osebe z zmanjšanimi fizičnimi ali psihičnimi sposobnostmi ali pomanjkanjem izkušenj in znanja le, če so pod nadzorom odgovorne osebe ali če so jim bila predana navodila za varno uporabo naprave in če se zavedajo potencialnih nevarnosti, ki jih prinaša uporaba naprave.
- Otroci se ne smejo igrati z napravo.
- Čiščenja in vzdrževanja ne smejo izvajati otroci, razen če so nadzorovani.
- Pri uporabi uporabite zaščitne rokavice. Ne dotikajte se vročih površin.
- Štedilnika ne uporabljajte v potencialno eksplozivnih atmosferah in okoljih.
- Če je trenutna varovalka v vaši električni instalaciji manjša od 16A, se obrnite na usposobljenega električarja, da zamenja varovalko ali prilagodi električno napeljavo.

- Ko se pečica uporablja, se lahko nekateri deli segrejejo; Otroci ne smejo biti v bližini naprave, ko ta deluje in morajo biti pod stalnim nadzorom.
 - Ne škropite hladne vode v pečico ali znotraj pečice, ko je površina aparata še vroča. Nastanek pare lahko povzroči opekline, nenadne spremembe temperature pa lahko povzročijo poškodbe površine aparata.
 - **OPOZORILO:** dostopni deli se lahko med uporabo segrejejo. Otroke držite stran od aparata.
 - **OPOZORILO:** Naprava in njeni dostopni deli so med uporabo vroči. Upoštevajte, da se ne dotikajte nobenih grelnih elementov. Otroke, mlajše od 8 let, je treba držati stran od naprave, razen če so pod stalnim nadzorom.
- 
- Uporaba parnega čistilca za čiščenje ni dovoljena.
 - Na gorilnike ali el. plošče ne smete postaviti nestabilnih ali deformiranih posod, tako da ne bi prišlo do prevračanja, kar lahko povzroči poškodbe.
 - Če je trenutna varovalka v vaši električni instalaciji manjša od 32A, se obrnite na usposobljenega električarja, da spremeni varovalko ali prilagodi električno napeljavo. (Samo za modele z 4 grelne plošče)
 - Ta naprava je izdelana v skladu z vsemi varnostnimi standardi. Nepravilna uporaba in neupoštevanje varnostnih navodil lahko povzroči poškodbe, škodo ali poškodbe ljudi.
 - Električno napajanje naprave mora biti izvedeno prek ustreznega dvopolnega izolacijskega stikala, ki ima pole odvajanja najmanj 3mm. Priključek mora biti zlahka dostopen.
 - Vedno imejte otroke pod nadzorom, da zagotovite, da se ne igrajo z napravo. Nikoli jim ne dovolite, da se igrajo z napravo.
 - Štedilnik je namenjen za uporabo v zaprtih prostorih, kot je kuhinja, kuhinja z jedilnico ali dnevna soba. Štedilnika ne postavljajte v vlažne prostore ali v prostore s kadjo ali prho.

- **OPOZORILO:** Pri segrevanju lahko poškodujete ali se razbijejo stekleni ali kovinski pokrovi. Pred zapiranjem pokrova izklopite vse gorilnike. Vsako razlito hrano je treba odstraniti s površine aparata ali pokrova pred odpiranjem ali zapiranjem pokrova.
- Po uporabi izklopite kuhalno ploščo z gumbom, ne zanašajte se na detektor posode in samodejni izklop.
- V pečico ali v bližino štedilnika ne postavljajte vnetljivih ali eksplozivnih tekočin. Zaradi segrevanja naprave lahko pride do deformacije materiala in nevarnosti požara ali eksplozije, tudi če peč ni v uporabi.
- Kruh se lahko zažge, če je čas peke predolg. Med pečenjem je potreben stalen nadzor
- **POZOR:** Postopek pečenja ali kuhanja je treba stalno spremljati. Nenehno spremljajte kratko kuhanje!
- **OPOZORILO:** Pred servisiranjem ali dostopom do električnih priključkov je potrebno električno napajanje prekiniti ali odklopiti.
- **OPOZORILO:** Kuhanje ali pečenje z mastjo ali oljem je lahko nevarno in lahko povzroči požar.
- **OPOZORILO:** Nikoli ne puščajte hrane, ki se praži ali peče brez nadzora.
- **NIKOLI** Ne poskušajte gasiti ognja z vodo. Najprej odklopite napajanje in pokrijte plamen, npr. s pokrovom, požarno odejo ali vlažno kuhinjsko krpo.
- **OPOZORILO:** Požarna nevarnost: Ne shranjujte ali pustite predmetov na kuhalnih površinah.
- **OPOZORILO:** Če je površina naprave poškodovana ali počena, odklopite napajalni kabel iz električne vtičnice, da preprečite električni udar. Potem se obrnite na pooblaščen servis.
- **OPOZORILO:** Ta naprava ni namenjena uporabi oseb (tudi otrokom) z zmanjšanimi fizičnimi, senzoričnimi ali duševnimi sposobnostmi ali pomanjkanjem izkušenj in znanja, razen če



jih oseba, ki je odgovorna za njihovo varnost nadzira ali jim daje navodila za varno uporabo naprave.

- Nikoli ne postavljajte prazne posode na gorilec ali električno ploščo, ki deluje.
- Na površinske grelnike ne postavljajte kovinskih predmetov, kot so noži, vilice, žlice ali pokrovi. Zaradi segrevanja lahko postanejo zelo vroče.
- Steklokeramična kuhalna plošča se lahko poškoduje ali zlomi, če nanjo padejo težki predmeti. Če se to zgodi, naprave ne uporabljajte. Takoj jo izklopite in se obrnite na pooblaščen servisni center.

UPORABA NAPRAVE

Pred uporabo naprave natančno preberite poglavje „**VARNOSTNA OPOZORILA!**”!

Pred uporabo plošče za kuhanje odstranite vnetljive trakove, stiropor ali kateri koli drugi embalažni material.

Naprava naj ne bo postavljena blizu vrat ali stranskih predelov kuhinjskih elementov.

Naprava se lahko uporablja šele po vgradnji v kuhinjsko omaro.

Napravo je dovoljeno uporabljati šele po vgradnji v kuhinjsko omarico ali kuhavno ploščo

Možni hrupi vašega indukcijskega štedilnika:

- **Rokanje lahko** povzročijo kuhinjski pripomočki iz različnih materialov (vrsta konstrukcije).
- **Žvižganje lahko** nastane pri uporabi ene ali več kuhališč z veliko stopnjo ogrevanja in posode iz različnih materialov (vrsta konstrukcije).
- **Zvok brnenja** lahko povzroči večja stopnja ogrevanja.
- Med elektronskim preklapljanjem lahko slišite klike.
- Med puhanjem lahko slišite sikanje in brnenje.

Ti opisani zvoki so normalni in ne pomenijo napake.

GLAVNI DELI NAPRAVE

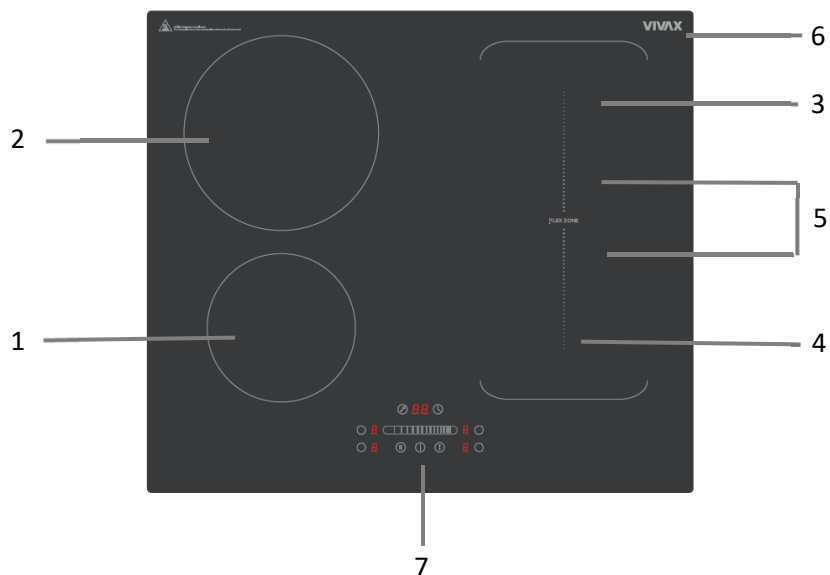

1. Max. 1400/1500W zone
2. Max. 2400/2600W zone
3. Max. 1800/2000W zone
4. Max. 1800/2000W zone
5. Max. 3000/3600W zone
6. Staklena plošča
7. Kontrolna plošča

KONTROLNA PLOŠČA

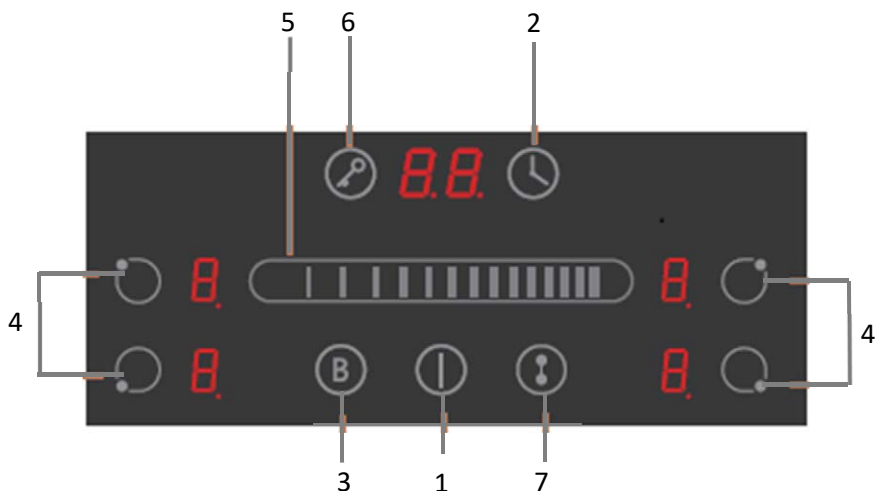

1. Gumb za vklop/izklop
2. Gumb za nadzor časovnika
3. Gumb za večjo moč kuhanja (Boost)
4. Gumb za izbiro kuhališča
5. Drsni gumbi za nastavitev moči ogrevanja / nastavitev časovnika
6. Gumb za zaklep
7. Fleksibilna nastavitev ogrevalne cone

DELOVANJE INDUKCIJSKE PLOŠČE

Indukcijsko kuhanje je varno, napredno, učinkovito in varčno kuhanje.

Deluje tako, da elektromagnetno polje ustvarja toploto neposredno v posodi in ne posredno s segrevanjem steklene površine kot pri klasičnem načinu kuhanja.

Steklo plošče se segreje samo zato, ker ga ogreva toplota posode.

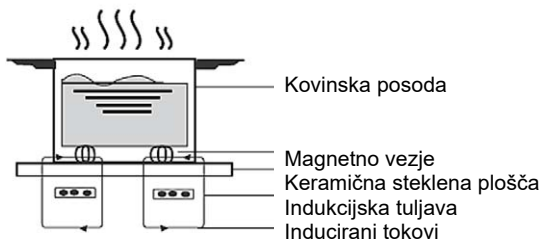

UPORABA PLOŠČE ZA KUHANJE

Tipke za opravljanje

- Gumbi se odzivajo na dotik, in jih ni potrebno močno pritiskati.
- Za pritisk na ploščo uporabite celotno površino prsta ne le njegove konice.
- Vsakič, ko se zazna dotik, boste zaslišali pisk.
- Poskrbite, da bodo gumbi vedno čisti, suhi, brez ovir (npr. krpe, posoda)
- Uporabo lahko ovira tudi voda, ki se lahko pojavi na površini gumbov.

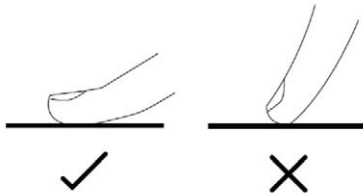

IZBIRA PRAVILNE POSODE ZA KUHANJE



OPOZORILO

Uporabite posodo, ki ima dno, prilagojeno za indukcijsko kuhanje. Poiščite indukcijski simbol na dnu posode ali na embalaži.

Prav tako lahko preskusite z magnetom, ali je vaša posoda primerna za indukcijsko kuhanje.

Premaknite magnet bližje dnu posode. Če privlači, je ponev primerna za indukcijsko kuhanje.

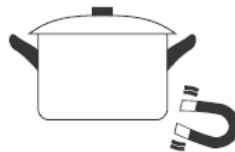

- **Če nimate magneta:**
 1. V posodo nalijte vodo.
 2. Če na zaslону ne utripa  in se voda v posodi segreje, je posoda primerna za indukcijsko kuhanje
- **Posoda iz naslednjih materialov ni primerne za indukcijsko kuhanje:**
 - Posoda iz čistega nerjavečega jekla
 - Posoda iz aluminija ali bakra brez magnetnega dna
 - Steklenina
 - Lesene psodoe
 - Porcelan, keramika in lončena posoda.
- Če feromagnetni del pokriva le del dna posode, se bo segrel samo feromagnetni del, preostali del dna pa morda ne bo dosegel zadostne temperature za kuhanje.
- Če feromagnetno območje ni homogeno ali vsebuje druge materiale, kot je aluminij, lahko to vpliva na segrevanje in zaznavanje lonca na deski.
- Če je dno posode podobno spodnjim slikam, posoda morda ne bo zaznana.



- Ne uporabljajte posode z nazobčanim, ne ravnim ali ukrivljenim dno



- Dno posode mora vedno biti gladko, poravnano s stekleno površino in enake velikosti kot kuhališče. Posodo vedno postavite na sredino kuhalne plošče.

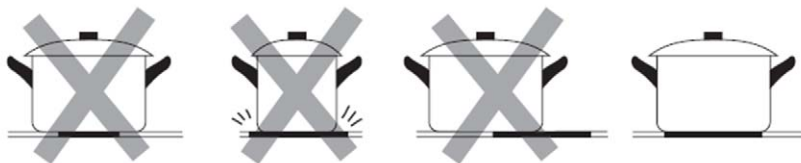

- Priporočljivo je, da pri premikanju posode, posodo dvignete in jo ne vlečete po stekleni površini. Saj lahko to povzroči praske in poškoduje stekleno površino.

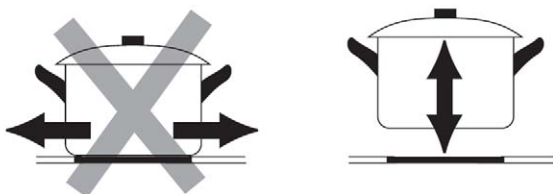

Kuhalna polja se samodejno prilagajajo premeru posode do določene meje. Vendar mora imeti dno posode najmanjši premer v skladu z ustreznim kuhališčem.

Za najboljši izkoristek kuhalne plošče postavite posodo na sredino kuhalne plošče.

Kuhalna cona	Premer dna indukcijske posode	
	Najmanj (mm)	Največ (mm)
160 mm	120	160
180 mm	140	180



Zaznavanje majhnih predmetov

Če na kuhavno ploščo postavite posodo neustrezne velikosti ali nemagnetno posodo (npr. aluminij) ali kakšen drug majhen predmet (npr. nož, vilice, ključ), se kuhalna plošča po 1 minuti samodejno preklopi v stanje pripravljenosti.

Ventilator bo deloval še 1 minuto.

PRIČETEK KUHANJA

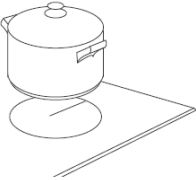
Po vklopu se sproži zvočni signal, vsi indikatorji se vklopijo za 1 sekundo in nato izklopijo, kar pomeni, da je keramična kuhalna plošča prešla v način spanja

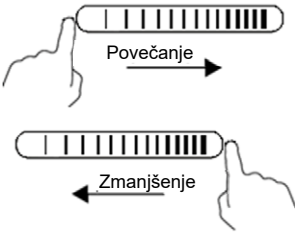
<p>Za tri sekunde zadržite tipko za vklop/izklop</p> <p>Po vklopu se zasliši kratek pisk in na zaslonih pa se prikaže " - " ali " - - ", kar je pokazatelj, tega da je indukcijska kuhalna plošča v stanju pripravljenosti in pripravljena za uporabo.</p>	
<p>Na kuhališče, ki ga želite uporabljati položite primerno posodo.</p> <p>Prepričajte se tudi, da je dno posode in kuhalne površina suho in čisto.</p>	
<p>Dotaknite se gumba za izbiro območja in izberite zeleno kuhališče.</p>	
<ul style="list-style-type: none"> Prilagodite moč kuhanja (temperaturo cone) s pritiskom prsta na drsni gumb levo-desno. Če gumba za nastavitev moči kuhanja ne pritisnete v 1 minuti, se kuhalna plošča samodejno izklopi. Celoten postopek boste morali znova začeti od začetka. Stopnjo kuhanja lahko kadar koli spremenite med kuhanjem. Če držite katero koli od teh tipk, boste spremenili vrednost temperature navzgor ali navzdol v območju od 0 do 9. 	

Če zaslon utripa izmenično z ikono in temperaturo

To pomeni:





- Ponve niste postavili na pravilno kuhališče
- Posoda, ki jo uporabljate, ni primerna za indukcijsko kuhanje
- Posoda je premajhna ali ni pravilno centrirana na kuhavno polje.

Če na kuhališče ne postavite ustrezne posode, se ogrevanje ne bo izvedlo.



Zaslon se samodejno izklopi po 2 minutah, če nanj ni postavljena ustrežna posoda.

KONEC KUHANJA

Po vklopu, se sproži zvočni signal. Vsi indikatorji se bodo zasvetili za 1 sekundo in nato ugasnili, kar prikazuje, da je keramična plošča v stanju pripravljenosti.

<p>Dotaknite se tipke za izbiro ogrevalne plošče, ki jo želite izklopiti</p>	
<p>Izklopite Cooking Zone tako, da podrsate s prstom v levo ali tapnete "I", dokler se na zaslonu ne prikaže oznaka "0"</p>	
<p>Izklopite celotno kuhhalno ploščo, tako da se dotaknete gumba za VKLOP / IZKLOP.</p>	
<p>Bodite previdni na vroče površine "H" prikazuje, katero kuhališče je vroče na dotik. Ko se površina ohladi na varno temperaturo, bo izginila. Uporabite ga lahko tudi kot možnost za varčevanje z energijo, če želite posodo še dodatno ogrevati, uporabite jo postavite na še vročo kuhhalno ploščo.</p>	

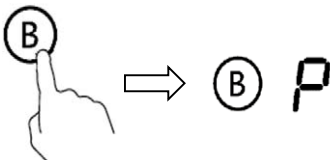
FUNKCIJA DODATNE MOČI (BOOST)

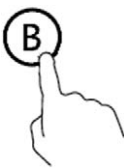
Aktiviranje funkcije	
Dotaknite se gumba za upravljanje, da izberete območje ogrevanja, ki ga želite prilagoditi	
S prstom se dotaknite oznake "B", dokler se na zaslonu ne prikaže oznaka "P".	
Prekinitev funkcije	
Dotaknite se gumba za upravljanje, da izberete kuhališče, ki ga želite prilagoditi	
S prstom se dotaknite oznake "B", dokler se na zaslonu ne prikaže oznaka "P".	

Opomba:

- Funkcija je na voljo v vseh kuhališčih.
- Kuhališče samodejno nastavi prednastavljeno stanje po 5 minutah.
- Če je bila prejšnja nastavitev cone "0", se po samodejnem izklopu funkcije "Boost" cona po 5 minutah nastavi na najvišjo moč kuhanja "9".

FLEKSIBILNO OGREVALNO CONO

Prilagodljivo območje območja lahko uporabite kot eno veliko območje ali kot dve posamezni coni.

To območje indukcijske plošče je sestavljeno iz dveh neodvisnih indukcijskih površin, ki ju lahko nadzorujete ločeno.

Vključitev velikega prilagodljivega območja

1. Za aktiviranje se dotaknite gumba Fleksibilna območja (7).

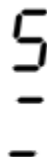

2. Za kuhanje v Adaptivni coni je priporočljiva uporaba naslednje posode:
 - Pripomočki za kuhanje: posode s premerom 250 mm ali 280 mm (sprejemljive so kvadratne ali ovalne posode)

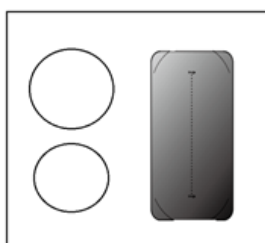
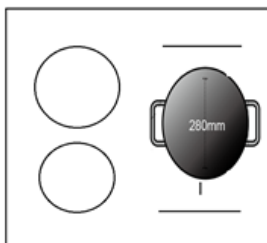
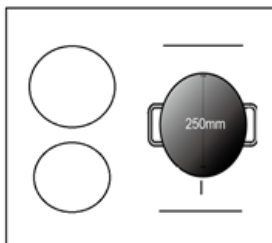

Ne priporočamo drugih načinov kuhanja in posod, razen zgoraj navedenih treh načinov, saj lahko to vpliva na segrevanje naprave.

Kot dve neodvisni coni

Če želite uporabiti dvojno cono kot dve neodvisni coni, imate dve možnosti:

1. Posodo postavite na zgornjo ali spodnjo stran prilagodljive cone

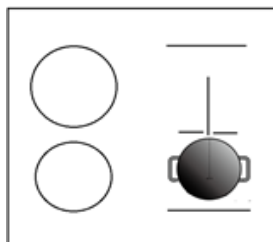
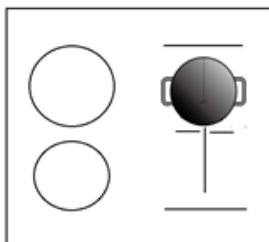

2. Na obeh straneh dvojne cone postavite dve posodi.

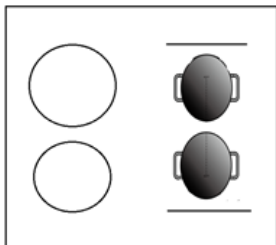

OPOMBA: Posoda mora biti večja od 12 cm!!

Kontrole za zaklepanje

Kontrole lahko zaklenete, da preprečite nenamerno uporabo (na primer otroci po naključju vklopijo kuhalna polja).

Ko so upravljalniki zaklenjeni, so vsi upravljalniki, razen vklopa / izklopa, onemogočeni.

Kontrole za zaklepanje	
Dotaknite se in pridržite nadzor zaklepanja nekaj trenutkov.	Indikator časovnika bo prikazal "Lo"
Odkleni nadzor	
Dotaknite se in za nekaj trenutkov pridržite gumba za zaklepanje.	



Ko je kuhalna plošča zaklenjena, so vsi gumbi za upravljanje izključeni, razen gumba za vklop / izklop; Po potrebi lahko ploščo vedno izklopite, da jo odklopite od napajanja, vendar vedno najprej odklenite ploščo, kot je opisano zgoraj.

ČASOVNIK (TAJMER)



Časovnik lahko uporabljate na dva načina:

- Uporabite ga lahko kot opomnik. V tem primeru časovnik ne izklopi nobenega kuhališča, ko poteče nastavljeni čas.
- Časovnik lahko uporabite tako, da po izteku nastavljenega časa izklopi eno ali več kuhališč
 - Najdaljši možni čas časovnika je 99 minut.

Uporaba časovnika kot opomnik



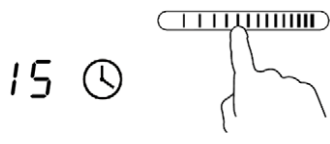

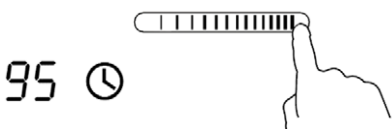
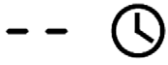
V primeru, da ni v obratovanju nobeno kuhališče.

Poskrbite, da je kuhalna plošča vklopljena	
Opomba: Uporabite lahko opomnike, če je vklopljena vsaj ena cona..	
Dotaknite se gumba za časovnik, indikator bo prikazal "10"; In "0" bo utripala.	

<p>Nastavite časovnik s pomočjo drsnega gumba (npr. 5)</p>	
<p>Časovnik nastavite s pomočjo drsnega gumba (npr. 5). Ponovno se dotaknite gumba Timer in »1« bo utripalo. Nastavite časovnik z uporabo drsnih tipk od 0 do 9; Opomba: Izbira bo samodejno potrjena po 5 sekundah.</p>	
<p>Nastavite časovnik s pomočjo drsnega gumba (npr. 9), Časovnik je zdaj nastavljen na 95 min.</p>	
<p>Ko je časovnik nastavljen, bo začel odšteti. Na zaslonu bo prikazan preostali čas.</p>	
<p>Zvočni signal bo zapiskal 30 sekund, indikator časovnika pa bo prikazal "- -", ko se bo nastavljen čas iztekel</p>	

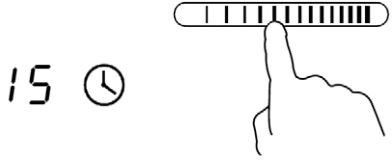
Nastavitev časovnika za izklop enega ali več kuhališč

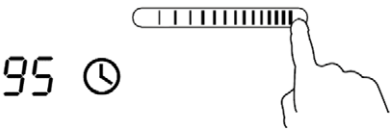
<h3>NASTAVITEV ENE CONE</h3>	
<p>Dotaknite se gumba za izbiro ogrevalnega območja</p>	
<p>Nadzor časovnika, indikator prikazuje »10« in utripa »0«.</p>	

<p>Nastavite časovnik z drsnikom. (npr. 5)</p>	
<p>Ponovno se dotaknite gumba Timer in "1" bo utripala.</p>	
<p>Nastavite časovnik z drsnikom. (npr. 9), bo na zaslonu zdaj prikazano " 95 ", kar pomeni 95 minut.</p>	
<p>Ko je čas časovnika nastavljen, se začne odštevanje. Na zaslonu bo prikazan preostali čas in indikator odštevanja bo utripal 5 sekund.</p> <p>Opomba: Rdeča pika poleg oznake delovne moči bo zasvetila glede na to, katero delovno območje je izbrano.</p>	
<p>Ko je odštevanje končano, se ustrezno kuhališče samodejno izklopi.</p>	



Ostala kuhališča bodo še naprej delovala, če so bila predhodno vklopljena.

Zgornje slike so samo za referenco in končni izdelek je lahko drugačen, vendar funkcionalnost ostaja enaka

NASTAVITEV VEČ CON:

Koraki za nastavitev več območij so podobni korakom za nastavitev posamezne cone;
Ko nastavite čas za več kuhalnih območij hkrati, zasvetijo točke ustreznih območij. Zaslom minut prikazuje časovnik v minutah.

Pika ustrezne cone utripa.

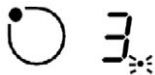

(poteče čez 15 minut)



(nastavljeno na 45 minut)

Ko časovnik poteče, bo ustrezno območje izklopljeno. Nato bo na prikazu minut prikazal nov časovnik in pika ustreznega območja bo utripala. Prikazano na desni:



(poteče čez 30 minut)

Dotaknite se kontrolnika, da izberete območje, ustrezen časovnik bo prikazan na zaslonu časovnika.

Preklic časovnika

Dotaknite se kontrolnika, da izberete območje, za katerega želite preklicati časovnik.



Dotaknite se kontrolnika časovnika, indikator utripa.



Dotaknite se drsnika in nastavite časovnik na "00", časovnik je zdaj preklican.

Tovarniško nastavljen čas delovanja plošče

Naslednja varnostna značilnost plošče je samodejni izklop plošče po določenem času. To je dodatna varnost, ki preprečuje vklop plošče. Privzeti časi samodejnega izklopa so prikazani v spodnji tabeli:

Raven moči	1	2	3	4	5	6	7	8	9
Čas, po katerem se plošča samodejno izklopi (ure)	8	8	8	4	4	4	2	2	2



POMEMBNO:

Ko odstranite posodo, se bo kuhalna plošča samodejno izklopila po 2 minutah. Osebe s srčnim spodbujevalnikom, se morajo pred samo uporabo naprave posvetovati s svojim zdravnikom

SMERNICE ZA KUHANJE



Pri cvrtju bodite previdni, saj se olje in maščoba zelo hitro segrevata, še posebej, če uporabljate največjo moč ogrevanja. Pri izredno visokih temperaturah se bo olje in maščoba spontano vžgala, kar predstavlja resno nevarnost za požar.

1. Kuharski nasveti

- Ko hrana zavre, znižajte nastavitev temperature.
- Uporaba pokrova bo skrajšala čas kuhanja in prihranila energijo z ohranjanjem toplote v posodi za kuhanje.
- Zmanjšajte količino tekočine ali olja, da skrajšate čas kuhanja.
- Kuhati začnite pri visoki temperature in nato ko se hrana zagreje jo zmanjšajte



Spodnje nastavitve so samo smernice. Natančna nastavitve bo odvisna od več dejavnikov, vključno z vrsto jedi in količino, ki jo skuhate. Poskusite s keramično kuhhalno ploščo in poiščite nastavitve, ki vam najbolj ustrezajo.

Temperatura kuhanja	Primerno za
1-2	<ul style="list-style-type: none"> • Občutljivo ogrevanje za majhne količine hrane • Topljenje čokolade, masla • Nežno praženje • Počasno segrevanje
3-4	<ul style="list-style-type: none"> • Segrevanje • Vzdrževanje vrenja • Kuhanje riža
5-6	<ul style="list-style-type: none"> • Palačinke
7-8	<ul style="list-style-type: none"> • Obare • Kuhanje testenin
9	<ul style="list-style-type: none"> • Praženje • Pečenje • Vretje • Segrevanje vode do vrenja

VZDRŽEVANJE IN ČIŠČENJE

Kaj?	Kako?	Pomembno!
Dnevna umazanija stekla (prstni odtisi, sledi in madeži od hrane ali drugih prelivov ki niso iz sladkorja.	<ol style="list-style-type: none"> 1. Odklopite ploščo. 2. Čistilo nanesite, ko je steklo plošče še toplo (vendar ne vroče!), In površino nežno podrgnite z mehko krpo. 3. Sperite in obrišite s suho čisto krpo ali papirnato brisačo. 4. Ponovno vključite napajanje. 	<ul style="list-style-type: none"> • Ko je kuhalna plošča izklopljena, se vroča površina "H" ne prikaže, vendar je kuhalno polje še vedno vroče! Bodite izredno previdni. • Ostra in groba čistila, čistila na osnovi najlona in močna / abraziva čistila lahko opraskajo steklo in poškodujejo površino plošče. Vedno preberite navodila za uporabo čistilnega sredstva, da preverite, ali je čistilno sredstvo primerno. • Na plošči nikoli ne puščajte ostankov čistila, saj lahko to povzroči trajne madeže na steklu.
Omaka, sladkorni preliv se je polil po stekleni površini	<ol style="list-style-type: none"> 1. Takoj jih odstranite z lopatico, nožem ali posebnim strgalom za čiščenje steklokeramične plošče, vendar bodite pozorni na vroče površine: 2. Odklopite ploščo 3. Rezilo ali lopatico držite pod kotom 30 °, razlite madeže pa odstranite na hladen del plošče. 4. Umazanijo očistite s krpo ali papirnato brisačo 5. Sledite korakom od 2 do 4 v točki: "Dnevna umazanija stekla". 	<ul style="list-style-type: none"> • Čim prej odstranite razlito omako in stopljene sestavine sladke hrane ali sladkorja. Če jih na steklu ohladimo, jih je težko odstraniti ali celo trajno poškoduje stekleno površino (prelivanje sladkorja lahko trajno poškoduje površino in se stopi s steklom). • Nevarnost ureznin: ko je varnostni pokrov strgala snet, je rezilo strgala zelo ostro. Strgalo uporabljajte previdno in ga vedno imejte izven dosega otrok.
Polite tipke in čiščenje tipk	<ol style="list-style-type: none"> 1. Odklopite ploščo 2. Razlito vsebino najprej popivnajte z mehko krpo ali gobo. 3. Razlito vsebino temeljito obrišite z mehko krpo ali gobo. 4. Območje obrišite s suho papirnato brisačo ali suho krpo 5. Ponovno vklopite napajanje 	<p>Plošča lahko samodejno zapiska in se samodejno izklopi, tipke na dotik pa morda ne bodo delovale, če je na njih tekočina.</p> <p>Pred ponovnim vklopom plošče obrišite tipke na dotik.</p>

POMEMBNO:

Različni sladkor, omake, sadne sokove itd. čim prej obrišite z mehko krpo, namočeno v topli vodi z detergentom ali v posebnem sredstvu za vzdrževanje steklokeramičnih plošč.

Bodite previdni, da se na sami plošči ne zapeče sladkor, omake ali sokovi. To lahko ploščo poškoduje, prav tako lahko povzroči, da pride do težav pri čiščenju. Te škode garancija ne krije!

Za čiščenje površine ne uporabljajte jeklene volne ali nožev. ploščo podmažite s krpo, namočeno v zelo vlažen detergent, vendar pazite, da ne opraskate steklene površine. Spreminjanje sence in rahle praske na steklu ne vplivajo na delovanje in izpranost plošče.

Opombe in nasveti

Težava	Morebiten vzrok	Kaj storiti
Kuhalne plošče ni mogoče vklopiti.	Brez napajanja.	Prepričajte se, da je plošča priključena in vklopljena. Preverite, ali je v vašem domu ali soseski prišlo do izpada električne energije. Če ste vse preverili in težava ni odpravljena, se obrnite na pooblaščen servisni center.
Tipke na dotik se ne odzivajo na dotik.	Plošča in tipke so zaklenjeni.	Odklenite tipke na dotik. Glej poglavje "KONEC KUHANJA - nadzor zaklepanja".
Tipke na dotik delujejo nepravilno ali prihaja do težav.	Tipke na dotik so lahko vlažni ali pa se tipke dotaknete samo s konico prsta.	Preverite in po potrebi očistite tipke in ga uporabite tako, da se ga dotaknete s celotno površino konice prsta.
Steklena plošča je opraskana.	Posoda nima ravnega dna.	Uporabljajte posode z ravnim in gladkim dnom. Glejte " Izbira pravilne posode " in " Vzdrževanje in čiščenje ".
Nekatere posode oddajajo zvok kot prasketanje	To lahko povzroči konstrukcija posode (plasti različnih kovin se v vročini različno raztezajo).	To je normalno in ne pomeni, da je prišlo do okvare plošče.

MOŽNE TEŽAVE IN REŠITVE

1) Kode napak in rešitve;

Napačna koda	Težava	Rešitev
Nesamodejna obnovitev		
E1	Okvara senzorja temperature keramične plošče - odprt tokokrog.	Preverite povezavo ali zamenjajte temperaturni senzor keramične plošče.
E2	Okvara temperaturnega senzorja keramične plošče - kratek stik.	
E3	Okvara temperaturnega senzorja keramične plošče	Počakajte, da se temperatura keramične plošče normalizira. Za ponovni zagon se dotaknite gumba "ON/OFF".
E4	Senzor visoke temperature iz keramične plošče.	Zamenjajte glavno električno ploščo - odprt tokokrog
E5	Visokotemperaturni IGBT	
E6	Visoka temperatura IGBT	Počakajte, da se temperatura IGBT povrne na normalno vrednost. Za ponovni zagon se dotaknite gumba "ON/OFF". Prepričajte se, da ventilator deluje; če ne deluje, zamenjajte ventilator.
E7	Napajalna napetost je pod nazivno napetostjo.	Preverite, ali je napajanje normalno. Vključite napravo, ko napajanje postane normalno.
E8	Napajalna napetost je nad nazivno napetostjo.	
U1	Komunikacijska napaka.	Preverite stike in povezave med dv prikazne plošče in električne plošče. Zamenjajte napajalno ali zaslonsko ploščo.

2) Posebne napake in rešitve

Kode napak	Težava	Rešitev A	Rešitev B
Lučka LED ne sveti, ko je naprava vklopljena. Lučka LED ne sveti, ko je naprava priključena na napajanje.	Naprava nima električnega napajanja..	Prepričajte se, da je vtič varno pritrjen v vtičnici in da vtičnica deluje.	
	Napajalna plošča je poškodovana	Provjerite spoj.	
	Zaslon na plošči je poškodovan	Zamenjajte zaslon	
	Ploča zaslona je oštečena	Zamenjajte zaslon	
Nekateri gumbi ne delujejo ali LED zaslon ne izgleda normalno.	Zaslonska plošča je poškodovana	Zamenjajte zaslon	
Indikator delovanja plošče se prižge, vendar se ogrevanje ne zažene	Visoka temperatura indukcijske ploče	Preverite, da ventilator deluje brez težav; v nasprotnem primeru zamenjajte ventilator	
	Z ventilatorjem je nekaj narobe.	Preverite, ali ventilator deluje brez težav; v nasprotnem primeru zamenjajte ventilator	
	Glavna plošča je poškodovana	Zamenjajte glavno ploščo	
Medtem ko zaslon utripa "u", se segrevanje nenadoma ustavi.	Nerodno premikate posodo.	Uporabljajte ustrezno posodo(glejte navodila za uporabo)	Senzor pomivalnega stroja je poškodovan, zamenjajte
	Površina posode je premajhna		

	Ploča se pregrijala	Naprava je pregreta. Počakajte, da se temperatura normalizira. Pritisnite gumb Vklop / Izklop. za ponovni zagon enote	glavno ploščo.
Grelci plošče na isti strani kažejo "u".	Okvara povezave med glavno ploščo in prikazovalno ploščo;	Preverite povezavo	
	Zaslon komunikacijskega predela je poškodovan	Zamenjajte zaslon	
	Glavna plošča je poškodovana.	Zamenjajte glavno ploščo	
Zvok motorja ventilatorja oddaja nenavadne zvoke	Motor ventilatorja je poškodovan.	Zamenjajte ventilator.	

Zgoraj so navedene le napake in predlogi za popravilo pogostih napak

Prosimo, da naprave ne razstavljajte sami, da se izognete nevarnostim in morebitnim poškodbam indukcijske plošče.

NAMESTITEV

Izbira mesta za namestitev

1. Izrežite delovno površino glede na mere, prikazane na risbi.

Za pravilno namestitev in uporabo mora biti okoli luknje vsaj 50 mm prostega prostora.

Debelina delovne površine mora biti najmanj 30 mm. Izberite toplotno odporen material delovne plošče, da se izognete deformacijam kuhalne plošče, ki jih povzroča toplota kuhalne plošče.

Opozorilo: Varnostna razdalja med stranicami kuhalne plošče in notranjimi površinami delovne plošče mora biti najmanj 3 mm.

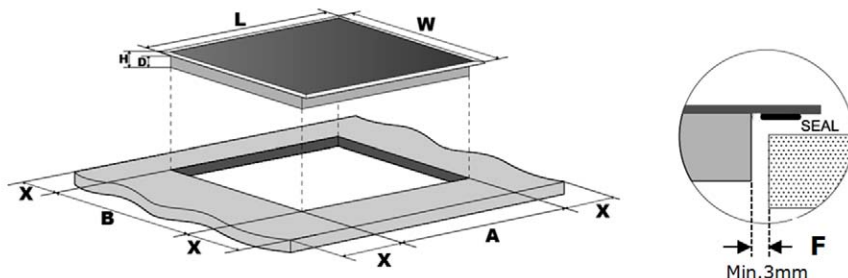

L(mm)	W(mm)	H(mm)	D(mm)	A(mm)	B(mm)	X(mm)	F(mm)
590	520	62	58	560+4 +1	490+4 +1	50 min	3 min.



V vsakem primeru pazite, da bo kuhalna plošča nameščena v dobro prezračevanem prostoru z dovodom in odvodom prostega zraka. Pred vsako uporabo se prepričajte, da je kuhalna plošča primerna za uporabo in v dobrem stanju.

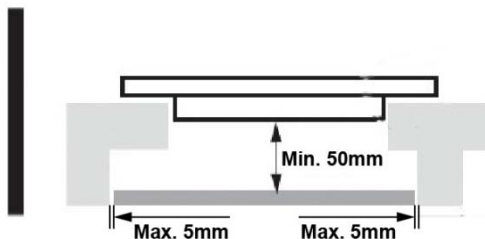

Pomembno: Varnostna razdalja med kuhhalno ploščo in omarico nad kuhhalno ploščo mora biti najmanj 760 mm.

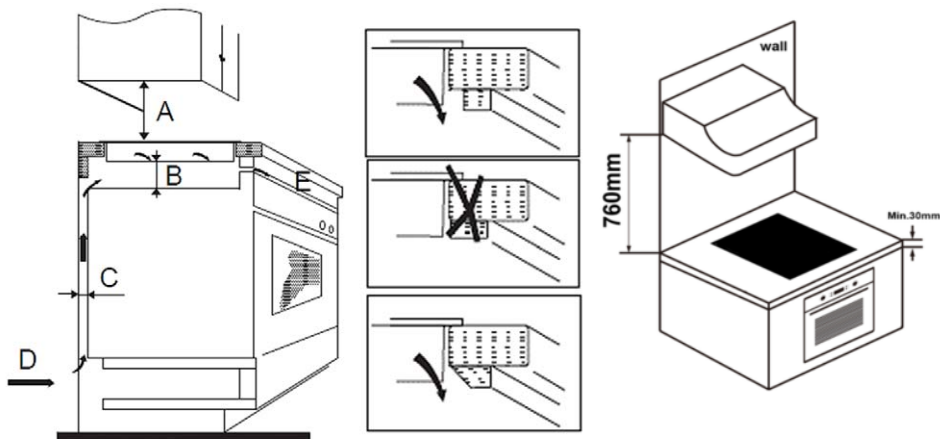

A (mm)	B (mm)	C (mm)	D	E
760	50 mini	20mini	Air intake	Air exit 5 mm

Pred namestitvijo pritrdilnega nosilca

Napravo postavite na stabilno in gladko površino (uporabite embalažo). Na kontrole, ki morda štrlijo iz kuhhalne plošče ne pritiskajte ali vzpostavite kakršnega koli pritiska. Kuhhalno ploščo pritrdite na delovno površino tako, da po namestitvi na dno kuhhalne plošče (glejte sliko) privijte štiri nosilce. Položaj nosilca prilagodite različni debelini površine.

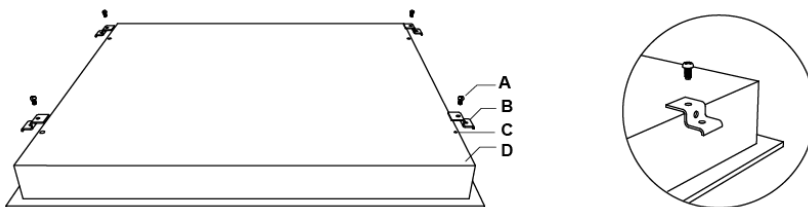

IN	B	C	D
Vijak	Nosilec	Luknja za vijak	Nastanitev

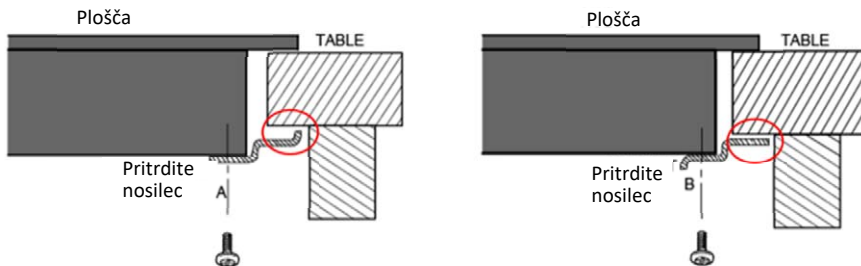

Položaj pritrdilnega nosilca prilagodite različnim debelčinam plošč.

Opozorila

1. Kuhalno ploščo lahko namestiti samo usposobljeni serviser ali tehnik. V primeru, da nimate dovolj izkušenj za namestitev, se za namestitev plošče obrnite na pooblaščen servis ali drugega strokovnjaka.
2. Kuhalne plošče ne sme biti nameščena nad hladilnikom, pomivalnim strojem ali sušilnim strojem..
3. Kuhalna plošča mora biti nameščena tako, da je zagotovljeno odvajanje toplote, kar zagotavlja optimalno delovanje in daljšo življenjsko dobo aparata.
4. Stene, navpične stranice omar in površine nad delovno ploščo morajo biti toplotno odporne 90°C.
5. Da bi se izognili poškodbam, morajo biti delovna plošča in tesnila toplotno odporni 150°C.
6. Za čiščenje kuhalne plošče ne smete uporabljati parnega čistilca.
7. Ta kuhalna plošča je lahko priključena na električni priključek s sistemsko impedanco, ki ne presega 0,427 ohmov. Za informacije in vprašanjih o sistemu se po potrebi obrnite na svojega dobavitelja električne energije ali pooblaščenega električarja.

Priključitev plošče na električno napetost

Napajalnik mora biti priključen v skladu z ustreznimi standardi in ne enofaznim priključkom. Način povezave je prikazan spodaj.

1. Če je kabel poškodovan ali ga je treba zamenjati, lahko to stori le pooblaščen serviser ali tehnik z ustreznim orodjem, da se izognete morebitnim nesrečam.
2. Če je naprava priključena neposredno na omrežni priključek, mora biti v vezje nameščena dvopolna varovalka z najmanjšo kontaktno razdaljo 3 mm.
3. Monter mora zagotoviti, da je povezava pravilno izvedena in da je v skladu z varnostnimi predpisi.
4. Napajalni kabel ne sme biti upognjen ali stisnjen.
5. Kabel mora redno preverjati in po potrebi zamenja le usposobljen serviser.

Enofazni električni priključek



Če skupno število grelnih območij naprave ne presega 4, lahko napravo neposredno priključite na električno omrežje z enofaznim električnim priključkom, kot je prikazano spodaj:

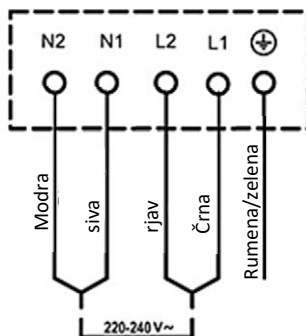
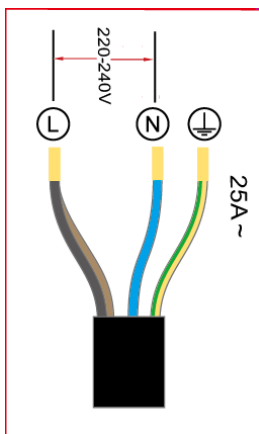

Večfazni električni priključek

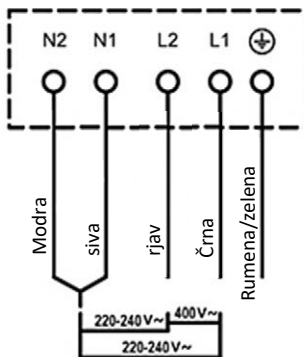
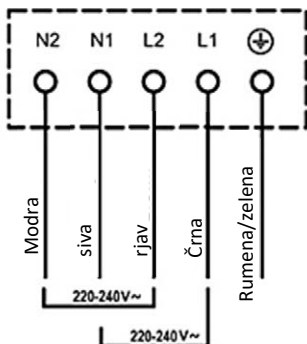

SPODNJA POVRŠINA IN ELEKTRIČNI KABEL KUHALNE PLOŠČE MORATA BITI DOSTOPNA PO NAMESTITVI

TEHNIČNI PODATKI

Model	BH-04MFZIN
Število kuhališč	4 Cone
Napajanje	220-240V~ 50Hz or 60Hz 380-415V 3N~ 50Hz or 60Hz
Moč Naprave	7400 W
Dimenzije ŠxVxD (mm)	590 x 520 x 62
Velikost vgradne luknje AxB (mm)	560 x 490

Odlaganje električne in elektronske opreme



Izdelki označeni s tem simbolom, kažejo na to, da proizvod spada v skupino električne in elektronske opreme (EE Izdelki) in se ne sme odlagati skupaj z gospodinjstvi ali kosovnimi odpadki.

Pravilno ravnanje, odlaganje in recikliranje izdelkov preprečuje morebitne negativne učinke na zdravje ljudi in okolja, ki lahko nastanejo zaradi neustreznega odlaganja ali odstranjevanja izdelka.

Za več informacij o recikliranju in odstranjevanju tega izdelka se obrnite na vašo lokalno pisarno za odstranjevanje nevarnih odpadkov ali trgovino, kjer ste izdelek kupili.

EU izjava o skladnosti

Ta naprava je izdelana v skladu z veljavnimi evropskimi standardi in v skladu z vsemi veljavnimi direktivami in predpisi.

EU Izjava o skladnosti lahko prenesete iz naslednje povezave:

www.msan.hr/dokumentacija/artikala





BH-04MFZIN

EN

Instruction manual



Induction Built-in Hob

BH-04MFZIN

Product size: 590 x 520 x 55 mm

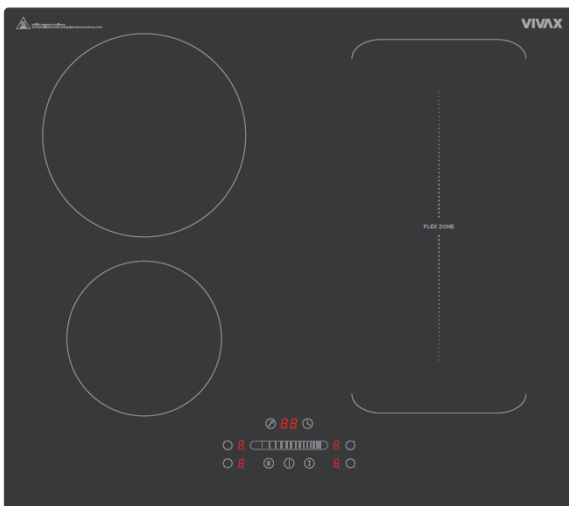

Dear Customer,

Pieces of packaging (plastic bags, polystyrene etc.) must not be left within reach of children, as they are potentially dangerous. Please dispose of packaging thoughtfully by the appropriate means.

To this effect, we recommend that you read the entire guide carefully before operating the product and keep it as a reference. If you transfer the device to a third party, please give them this manual, to the new owner familiar with the device functions and warnings relevant to the safe use of the device.

Warning: All our appliances are only for domestic use, not for commercial use.

THIS APPLIANCE SHALL BE INSTALLED IN ACCORDANCE WITH THE REGULATIONS IN FORCE AND ONLY USED IN A WELL VENTILATED SPACE. READ THE INSTRUCTIONS BEFORE INSTALLING OR USING THIS APPLIANCE

WARNING: MAINTENANCE

Do not allow sugar, sauces or juices to burn on the cooking plate.

This can DAMAGE the glass surface or even melt of the glass surface or make subsequent cleaning much more difficult!

The light color change on the plate are normal and don't have any influence on working performances.



IMPORTANT AND SAFETY

WARNINGS

This appliance complies with electromagnetic safety standards.

However, persons with cardiac pacemakers or other electrical implants (such as insulin pumps) must consult with their doctor or implant manufacturer before using this appliance to make sure that their implants will not be affected by the electromagnetic field.

Failure to follow this advice may result in death.

Do not place or leave any magnetisable objects (e.g. credit cards, memory cards) or electronic devices (e.g. computers, MP3 players) near the appliance, as they may be affected by its electromagnetic field.

- **WARNING:** This appliance must be earthed!
- Please find required information as power and ratings for your cooker from rating label is which located behind of appliance.
- Ensure that the electricity supply is turned OFF before installing your appliance.
- If the supply cord is damaged, it must be replaced by the manufacturer, its services agent or similar qualified persons in order to avoid hazard.
- Keep the electrical cable of your cooker away from the hot areas; do not let them touch the appliance. Keep them away from sharp sides and heated surfaces.
- Usage of your appliance creates moisture and heat in the room; make sure that your kitchen is well ventilated.
- Prolonged intensive use of the appliance may call for additional ventilation, for example opening increasing the level of mechanical ventilation where present.
- When the cooker is hot never touch the cooker glass by hand.

- This appliance is for cooking purposes only. It must not be used for other purposes, for example room heating. All our appliances are only for domestic use, not for commercial use.
- Before starting to use your appliance, keep curtains, paper or inflammable things away from your appliance. Do not keep combustible or inflammable things in or near the appliance.
- This appliance can be used by children aged from 8 years and above and persons with reduced physical, sensory or mental capabilities or lack of experience and knowledge if they have been given supervision or instruction concerning use of the appliance in a safe way and understand the hazards involved.
- Children shall not play with the appliance.
- Cleaning and user maintenance shall not be made by children unless they are supervised.
- Use glove when using cooker. Do not touch on hot surfaces.
- Do not use cooker in potentially explosive atmospheres.
- If the current rate of the fuse in your installation is less than 16 Amp, have a qualified electrician fit a 16 Amp fuse.
- When the oven is being used, some parts may become hot; children should be kept away and supervised at all times.
- Do not splash cool water in an oven tray or inside the oven when the surface of the appliance is still hot. Arising steam may cause burns and sudden temperature exchange may cause damages on the surface of the appliance
- **WARNING:** Accessible parts may become hot during use. Young children should be kept away.
- **WARNING:** The appliance and its accessible parts become hot during use. Care should be taken to avoid touching heating elements. Children less than 8 years of age shall be kept away unless continuously supervised.
- Do not use harsh abrasive cleaners or sharp metal scrapers to clean the oven door glass since they can scratch the surface which may result in shattering of the glass.



- A steam cleaner is not to be used.
- On burners or electric hot plates should not put unstable or deformed pots to prevent their roll over, which can cause injury.
- If the current rate of the fuse in your installation is less than 32 Ampere, have a qualified electrician fit a 32 A fuse. (only for models with 4 Hot plates)
- This appliance is produced in accordance with the safety regulations. Incorrect use will harm people and appliance.
- The cooker must be supplied via a suitable double pole isolating switch, having contact separation of at least 3 mm in all poles placed in a readily accessible position adjacent to the unit.
- Children should be supervised to ensure that they do not play with the appliance. Never let them play with the appliance.
- The cooker may be located in a kitchen, a kitchen/diner or bed-sitting room but not in a room containing a bath or shower.
- **CAUTION:** glass lids may shatter when heated. Turn off all the burners before shutting the lid. Hob surface should be allowed to cool before closing the lid!
Any spillage should be removed from the lid before opening.
After use, switch off the hob element by its control and do not rely on the pan detector
- Do not put flammable, combustible, explosive liquid able or deformable by heat any material in the oven against possible risk of danger even if your appliance is not in use.
- Bread may catch fire if the toasting time is too long. Close supervision is necessary during toasting and cooking.
- **CAUTION:** The cooking process has to be supervised. A short term cooking process has to be supervised continuously.



- **WARNING:** Before cleaning, servicing or obtaining access to terminals, all supply circuits must be disconnected.
- **WARNING:** Unattended cooking on a hob with fat or oil can be dangerous and may result in fire. **NEVER** try to extinguish a fire with water, but switch off the appliance and then cover flame e.g. with a lid or a fire blanket (wet kitchen cloth).
- **WARNING:** Danger of fire: do not store items on the cooking surfaces.
- **WARNING:** If the surface is cracked, switch off the appliance to avoid the possibility of electric shock.
- The appliance is not intended to be operated by means of an external timer or separate remote-control system
- **WARNING:** This appliance is not intended for use by persons (including children) with reduced physical, sensory or mental capabilities, or lack of experience and knowledge, unless they have been given supervision or instruction concerning use of the appliance by a person responsible for their safety.
- **WARNING:** Use only hob guards designed by the manufacturer of the cooking appliance or indicated by the manufacturer of the appliance in the instructions for use as suitable or hob guards incorporated in the appliance. The use of inappropriate guards can cause accidents
- Children should be supervised to ensure that they do not play with the appliance.
- Never place an empty pan on the burner or electric. panel that works.
- Metallic objects such as knives, forks, spoons and lids should not be placed on the hob surface since they can get hot.
- The glass ceramic can be damaged by objects falling onto it.
- If the surface is cracked, switch off the appliance to avoid the possibility of electric shock, for hob surfaces of glass ceramic or similar material which protect live parts
- Do not attempt to repair the appliance yourself, please contact an authorized service center. Contact an authorized service center and insist on the use of original spare parts.

POSITION OF THE APPLIANCE

Before you start to use appliance, please carefully read „**IMPORTANT AND SAFETY WARNINGS**” chapter!

Before using hob plate, please remove all flammable tapes, styrofoam or any other ambalage materials on cooker. Also take out user manual and other flammable materials from appliance.

The appliance must not be installed close to the decorative doors or cabinets.

This device should use only after you installed into kitchen cabinet or base.

Allow disconnection of the appliance after installation, by accessible plug or switch in the fixed wiring.

Possible operating noises of your induction cooker:

- **Crackling sounds** can possibly be caused by cooking utensils made of different materials (type of construction).
- **Whistling noises** can possibly be caused using one or more cooking zones with a large heating stage and the cookware made of different materials (type of construction).
- **Humming noises** can be possibly caused by using a large heating stage.
- **Clicking noises** can be possibly be heard during electronic switching operations.
- **Hissing and humming noises** can possibly be heard when the blower is running.

These described noises are normal and does not indicate a defect.

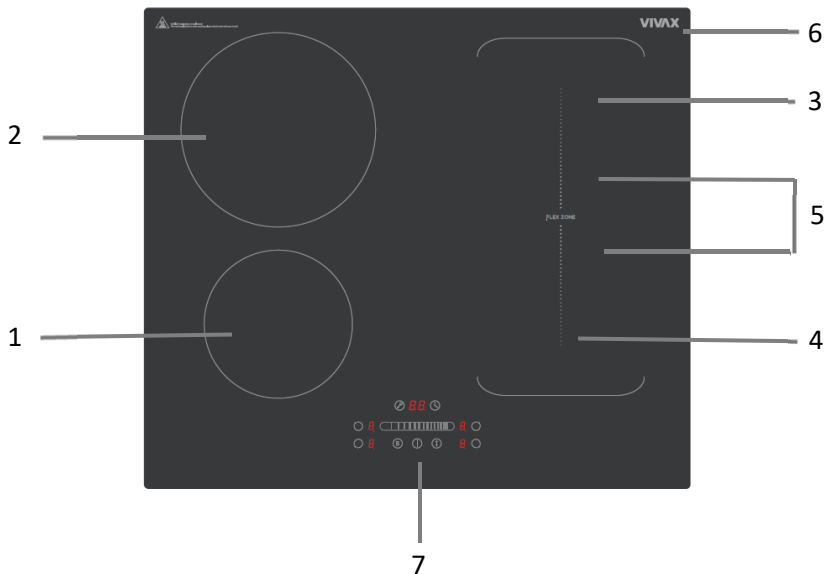
MAIN PARTS

1. Max. 1400/1500W zone
2. Max. 2400/2600W zone
3. Max. 1800/2000W zone
4. Max. 1800/2000W zone
5. Max. 3000/3600W zone
6. Glass plate
7. Control panel

CONTROL PANEL

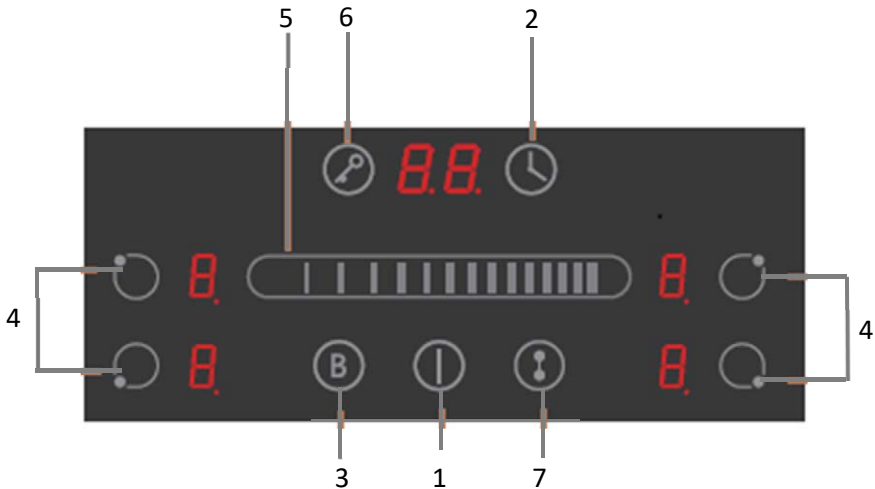

1. On/Off control
2. Timer control
3. Boost
4. Heating zone selection controls
5. Power / Timer slider touch control
6. Keylock control
7. Flexible Area control

HOW THE INDUCTION HOB WORKS

Induction cooking is a safe, advanced, efficient, and economical cooking technology. It works by electromagnetic vibrations generating heat directly in the pan, rather than indirectly through heating the glass surface. The glass becomes hot only because the pan eventually warms it up.

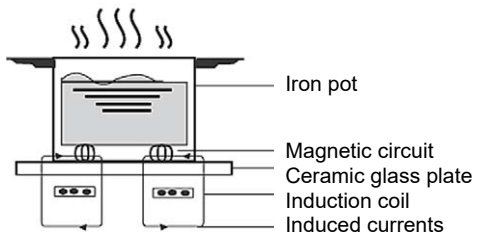

COOKER USE

TOUCH CONTROLS

- The controls respond to touch, so you don't need to apply any pressure.
- Use the ball of your finger, not its tip.
- You will hear a beep each time a touch is registered.
- Make sure the controls are always clean, dry, and that there is no object (e.g. a utensil or a cloth) covering them. Even a thin film of water may make the controls difficult to operate.

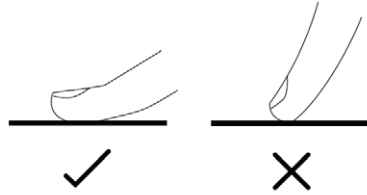

CHOOSING THE RIGHT COOKWARE



WARNING



Only use cookware with a base suitable for induction cooking.

Look for the induction symbol on the packaging or on the bottom of the pan.

You can check whether your cookware is suitable by carrying out a magnet test.

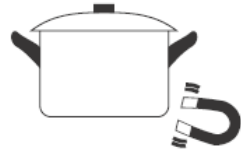
Move a magnet towards the base of the pan. If it is attracted, the pan is suitable for induction.



- **If you do not have a magnet:**
 1. Put some water in the pan you want to check.
 2. If sign on the display **U** does not flash in the display and the water is heating, the pan is suitable.
- **Cookware made from the following materials is not suitable:**
 - Pure stainless steel
 - Aluminium or Copper without a magnetic base
 - Glass cookware
 - Wood cookware
 - Porcelain, ceramic, and earthenware cookware.
- If the ferromagnetic part covers only partially the base of the pan, only the ferromagnetic area will heat up, the rest of the base may not heat up a sufficient temperature for cooking.
 
- If the ferromagnetic area is not homogeneous, but presents others material such as aluminum this may affect the heating up and the pan detection.
 

- If the base of the pan is similar to the pictures below the pan may not be detected.

- Do not use cookware with jagged edges or a curved base.

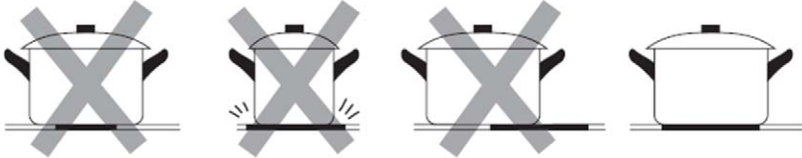

- Make sure that the base of your pan is smooth, sits flat against the glass, and is the same size as the cooking zone. Always centre your pan on the cooking zone.



- Always lift pans off the ceramic hob – do not slide, or they may scratch the glass.

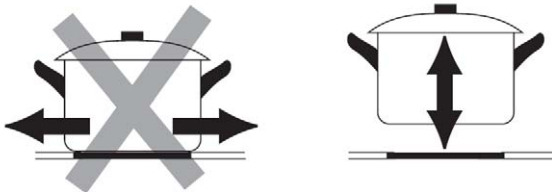

The cooking zones are, up to a limit, automatically adapted to the diameter of the pan. However the bottom of this pan must have a minimum of diameter according to the corresponding cooking zone.

To obtain the best efficiency of your hob, please place the pan in the centre of the cooking zone



Cooking Zone	The base diameter of induction cookware	
	Minimum (mm)	Maximum (mm)
160mm	120	160
180mm	140	180

Detection of Small Articles

When an unsuitable size or non-magnetic pan (e.g. aluminium), or some other small item (e.g. knife, fork, key) has been left on the hob, the hob automatically go on to standby in 1 minute. The fan will keep cooking down the induction hob for a further 1 minute.

START COOKING

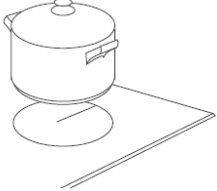
After power on, the buzzer beeps once, all the indicators light up for 1 second then go out, indicating that the ceramic hob has entered the state of standby mode.

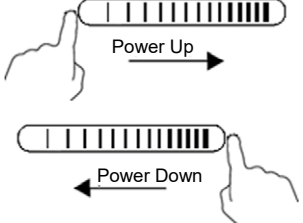
<p>Touch the ON/OFF control for three seconds.</p> <p>After power on, the buzzer beeps once, all displays show “-” or “--”, indicating that the induction hob has entered the state of standby mode.</p>	
<p>Place a suitable pan on the cooking zone that you wish to use.</p> <p>Make sure the bottom of the pan and the surface of the cooking zone are clean and dry.</p>	
<p>Touching the heating zone selection control, and an indicator next to the key will flash.</p>	
<p>Adjust heat setting by touching the slider control.</p> <ul style="list-style-type: none"> If you don't choose a heat setting within 1 minute, the ceramic hob will automatically switch off. You will need to start again at step 1. You can modify the heat setting at any time during cooking. You can modify the power level from 0 to 9 by the slide control. 	

If the display flashes alternately with the heat setting





This means that:

- You have not placed a pan on the correct cooking zone
- The pan you're using is not suitable for induction cooking
- The pan is too small or not properly centered on the cooking zone.

No heating takes place unless there is a suitable pan on the cooking zone.
The display will automatically turn off after 1 minutes if no suitable pan is placed on it.

FINISH COOKING

After power on, the buzzer beeps once, all the indicators light up for 1 second then go out, indicating that the hob has entered the stat of standby mode.

<p>Touching the heating zone selection control that you wish to switch off.</p>	
<p>Turn the cooking zone off by touching the slider to "I". Make sure the display shows "0".</p>	
<p>Turn the whole cooktop off by touching the ON/OFF control.</p>	
<p>Beware of hot surfaces H will show which cooking zone is hot to touch. It will disappear when the surface has cooled down to a safe temperature. It can also be used as an energy saving function if you want to heat further pans, use the hotplate that is still hot.</p>	

BOOST FUNCTION

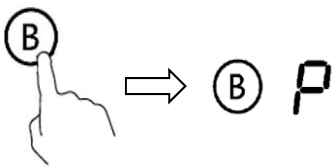
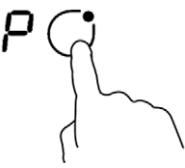
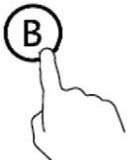
Activate the boost function	
Touch the heating zone selection control	
Touching the boost control "B", the zone indicator show "P" and the power reach Max.	
Cancel the Boost function	
Touch the heating zone selection control that you wish to cancel the boost function	
Touching the "Boost" control "B" to cancel the Boost function, then the cooking zone will revert to its original setting.	

- The function can work in any cooking zone.
- The cooking zone returns to its original setting after 5 minutes.
- If the original heat setting equals 0, it will return to 9 after 5 minutes.

FLEXIBLE AREA

This area can be used as a single Extend zone or as two different zones, accordingly to the cooking needs.

Free area is made of two independent inductors that can be controlled separately.

Activate a Extended big zone

1. To activate the free area as a single big zone, Touching the Flexible Area control (7)

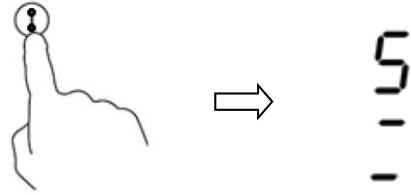

2. As a big zone, we suggest the used as the follow:
 - Cookware: 250mm or 280mm diameter cookware (Square or Oval cookware are acceptable)

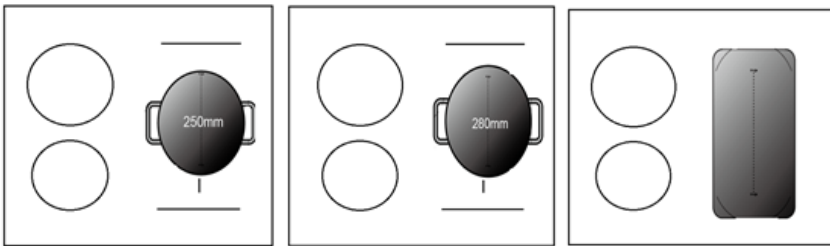

We don't recommend other operations except for above mentioned three operations because it might effect the heating of appliance.

As a two separate and independent zones

To use the flexible area as two different zones, you can have two choices of heating

1. Put a pan on the right up side or the right down side of the flexible zone

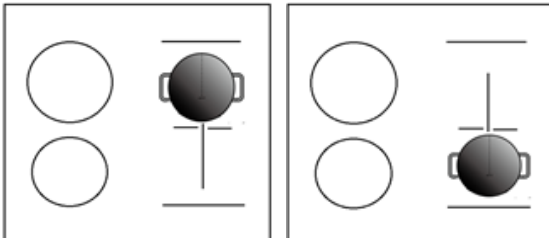

2. Put two pans on both sides of the flexible zone

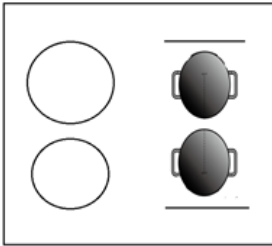

NOTE: Make sure the pan is bigger than 12 cm!

Locking the controls

You can lock the controls to prevent unintended use (for example children accidentally turning the cooking zones on).

When the controls are locked, all the controls except the ON/OFF control are disabled.

To lock the controls	
Touch and hold the lock control for a while.	The timer indicator will show “Lo”
To unlock the controls	
Touch and hold the lock control for a while.	



When the hob is in the lock mode, all the controls are disable except the ON/OFF, you can always turn the induction hob off with the ON/OFF control in an emergency, but you shall unlock the hob first in the next operation

TIMER CONTROL



You can use the timer in two different ways:

1. You can use it as a minute minder. In this case, the timer will not turn any cooking zone off when the set time is up.
2. You can set it to turn one or more cooking zones off after the set time is up.
 - The timer of maximum is 99 minutes





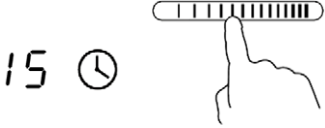

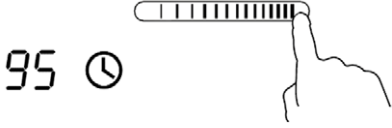
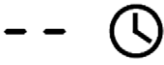
Using the Timer as a Minute Minder

If you are not selecting any cooking zone

<p>Make sure the cooktop is turned on.</p> <p>Note: you can use the minute minder minder at least one zone shall be active.</p>	
<p>Touch the timer control, the timer indicator will show “10” ; And the “0” will flash;</p>	

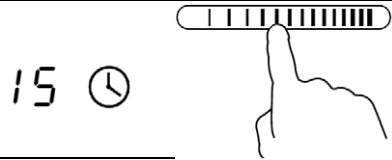

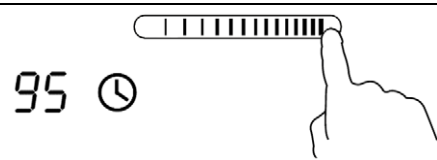

<p>Set the time by touching the slider control. (e.g. 5)</p>	
<p>Touch the timer control again, the "1" will flash; Adjust the timer setting by touch the slider control and modify the time from 0 to 9; Note: It will be automatically confirmed if there is no operation within 5s.</p>	
<p>Set the time by touching the slider control (e.g.9), now the timer you set is 95 minutes.</p>	
<p>When the time is set, it will begin to count down immediately. The display will show the remaining time.</p>	
<p>Buzzer will beep for 30 seconds and the timer indicator shows "--" when the setting time finished.</p>	

Setting the timer to turn one or more cooking zones off

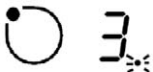

SET ONE ZONE	
Touching the heating zone selection control	
In short time, Touch the timer control, the timer indicator show "10", and the "0" will flash.	
Set the time by touching the slider control. (e.g. 5)	
Touch timer control again, the "1" will flash.	
Set the time by touching the slider control (e.g.9), now the timer you set is 95 minutes.	
When the time is set, it will begin to count down immediately. The display will show the remaining time. NOTE: The red dot next to power level indicator will illuminate indicating that zone is selected.	
When cooking timer expires, the corresponding cooking zone will be switched off automatically.	



Other cooking zone will keep operating if they are turned on previously.
The pictures shown above are for reference only, and the final product shall prevail.

SET MORE ZONES:	
<p>The steps for setting more zones are similar to the steps of setting one zone; When you set the time for several cooking zones simultaneously, decimal dots of the relevant cooking zones are on. The minute display shows the min. timer. The dot of the corresponding zone flashes.</p> <p>The shown as below:</p> <div style="display: flex; justify-content: space-around; align-items: center;"> <div style="text-align: center;">  <p>(set to 15 minutes)</p> </div> <div style="text-align: center;">  </div> </div> <div style="display: flex; justify-content: space-around; align-items: center; margin-top: 10px;"> <div style="text-align: center;">  <p>(set to 45 minutes)</p> </div> </div>	
<p>Once the countdown timer expires, the corresponding zone will switch off. Then it will show the new min. timer and the dot of corresponding zone will flash.</p> <p>The shown as right:</p>	 <p>(set to 30 minutes)</p>
<p>Touch the heating zone selection control, the corresponding timer will be shown in the timer indicator.</p>	

Cancel the Timer

<p>Touching the heating zone selection control that you want to cancel the timer.</p>	
<p>Touching the timer control, the indicator flash.</p>	
<p>Touch the slider control to set the timer to "00", the timer is cancelled.</p>	

Default working times

Auto shut down is a safety protection function for your induction hob. It shut down automatically if ever you forget to turn off your cooking. The default working times for various power levels are shown in the below table

Power level	1	2	3	4	5	6	7	8	9
Default working timer (hour)	8	8	8	4	4	4	2	2	2

NOTE:

When the pot is removed, the induction hob can stop heating immediately and the hob automatically switch off after 2 minutes.



People with a heart pace maker should consult with their doctor before using this unit

COOKING GUIDELINES



Take care when frying as the oil and fat heat up very quickly, particularly if you're using PowerBoost. At extremely high temperatures oil and fat will ignite spontaneously and this presents a serious fire risk.

1. Cooking tips

- When food comes to the boil, reduce the temperature setting.
- Using a lid will reduce cooking times and save energy by retaining the heat.
- Minimize the amount of liquid or fat to reduce cooking times.
- Start cooking on a high setting and reduce the setting when the food has heated through.



The settings below are guidelines only. The exact setting will depend on several factors, including your cookware and the amount you are cooking. Experiment with the Ceramic hob to find the settings that best suit you.

Heat Setting	Suitability
1-2	<ul style="list-style-type: none"> • delicate warming for small amounts of food • melting chocolate, butter, and foods that burn quickly • gentle simmering • slow warming
3-4	<ul style="list-style-type: none"> • reheating • rapid simmering • cooking rice
5-6	<ul style="list-style-type: none"> • pancakes
7-8	<ul style="list-style-type: none"> • sautéing • cooking pasta
9/P	<ul style="list-style-type: none"> • stir-frying • searing • bringing soup to the boil • boiling water

CARE AND CLEANING

What?	How?	Important!
<p>Everyday soiling on glass (fingerprints, marks, stains left by food or non-sugary spillovers on the glass)</p>	<ol style="list-style-type: none"> 1. Switch the power to the cooktop off. 2. Apply a cooktop cleaner while the glass is still warm (but not hot!) 3. Rinse and wipe dry with a clean cloth or paper towel. 4. Switch the power to the cooktop back on. 	<ul style="list-style-type: none"> • When the power to the cooktop is switched off, there will be no 'hot surface' indication but the cooking zone may still be hot! Take extreme care. • Heavy-duty scourers, some nylon scourers and harsh/abrasive cleaning agents may scratch the glass. Always read the label to check if your cleaner or scourer is suitable. • Never leave cleaning residue on the cooktop: the glass may become stained.
<p>Boilovers, melts, and hot sugary spills on the glass</p>	<p>Remove these immediately with a fish slice, palette knife or razor blade scraper suitable for Ceramic glass cooktops, but beware of hot cooking zone surfaces:</p> <ol style="list-style-type: none"> 1. Switch the power to the cooktop off at the wall. 2. Hold the blade or utensil at a 30° angle and scrape the soiling or spill to a cool area of the cooktop. 3. Clean the soiling or spill up with a dish cloth or paper towel. 4. Follow steps 2 to 4 for 'Everyday soiling on glass' above. 	<ul style="list-style-type: none"> • Remove stains left by melts and sugary food or spillovers as soon as possible. If left to cool on the glass, they may be difficult to remove or even permanently damage the glass surface. • Cut hazard: when the safety cover is retracted, the blade in a scraper is razor-sharp. Use with extreme care and always store safely and out of reach of children.
<p>Spillovers on the touch controls</p>	<ol style="list-style-type: none"> 1. Switch the power to the cooktop off. 2. Soak up the spill 3. Wipe the touch control area with a clean damp sponge or cloth. 4. Wipe the area completely dry with a paper towel. 5. Switch the power to the cooktop back on. 	<p>The cooktop may beep and turn itself off, and the touch controls may not function while there is liquid on them. Make sure you wipe the touch control area dry before turning the cooktop back on.</p>

WARNING

Spilled sauce, fruit juice, etc. should be wiped off as soon as possible with a soft cloth soaked in warm water with a detergent.

Do not allow sauces or juices to burn on the cooking plate. This can DAMAGE the glass surface or even melt of the glass surface or make subsequent cleaning much more difficult! The light color change on the plate are normal and don't have any influence on working performances.

Do not use a steel wool or knives to clean dirt deposits. Grease the deposits with a cloth soaked with a very damp detergent, but be careful not to scratch glass top.

The light color change on the plate are normal and don't have any influence on working performances.

HINTS AND TIPS

Problem	Possible causes	What to do
The cooktop cannot Be turned on.	No power.	Make sure the ceramic hob is connected to the power supply and that it is switched on. Check whether there is a power outage in your home or area. If you've checked everything and the problem persists, call a qualified technician.
The touch controls are unresponsive.	The controls are locked.	Unlock the controls. See section 'Using your ceramic cooktop' for instructions.
The touch controls are difficult to operate.	There may be a slight film of water over the controls or you may be using the tip of your finger when touching the controls.	Make sure the touch control area is dry and use the ball of your finger when touching the controls.
The glass is being scratched.	Rough-edged cookware.	Use cookware with flat and smooth bases. See 'Choosing the right cookware'. See 'Care and cleaning'.
Some pans make crackling or clicking noises.	This may be caused by the construction of your cookware (layers of different metals vibrating differently).	This is normal for cookware and does not indicate a fault.

TROUBLESHOOTING

1) Failure code occur during customer using & Solution;

Failure code	Problem	Solution
No Auto-Recovery		
E1	Ceramic plate temperature sensor failure--open circuit.	Check the connection or replace the ceramic plate temperature sensor.
E2	Ceramic plate temperature sensor failure- -short circuit.	
E3	Ceramic plate temperature sensor failure	Wait for the temperature of ceramic plate return to normal. Touch "ON/OFF" button to restart unit.
E4	High temperature of ceramic plate sensor .	Replace the power board.
E5	High temperature of IGBT	
E6	High temperature of IGBT	Wait for the temperature of IGBT return to normal. Touch "ON/OFF" button to restart unit. Check whether the fan runs smoothly; if not , replace the fan.
E7	Supply voltage is below the rated voltage.	Please inspect whether power supply is normal. Power on after the power supply is normal.
E8	Supply voltage is above the rated voltage.	
U1	Communication error.	Reinsert the connection between the display board and the power board. Replace the power board or the display board.

2) Specific Failure & Solution

Failure	Problem	Solution A	Solution B
The LED does not come on when unit is plugged in.	No power supplied.	Check to see if plug is secured tightly in outlet and that outlet is working.	
	The accessorial power board and the display board connected failure.	Check the connection.	
	The accessorial power board is damaged.	Replace the accessorial power board.	
	The display board is damaged.	Replace the display board.	
Some buttons can't work, or the LED display is not normal.	The display board is damaged.	Replace the display board.	
The Cooking Mode Indicator comes on, but heating does not start.	High temperature of the hob.	Ambient temperature may be too high. Air Intake or Air Vent may be blocked.	
	There is something wrong with the fan.	Check whether the fan runs smoothly: if not , replace the fan.	
	The power board is damaged.	Replace the power board.	
Heating stops suddenly during operation and the display flashes "u".	Pan Type is wrong.	Use the proper pot (refer to the instruction manual.)	Pan detection circuit is damaged, replace the power board.
	Pot diameter is too small.		
	Cooker has overheated;	Unit is overheated. Wait for temperature to return to normal. Push "ON/OFF" button to restart unit.	

Heating zones of the same side (Such as the first and the second zone) would display “ <u>U</u> ”.	The power board and the display board connected failure;	Check the connection.	
	The display board of communicate part is damaged.	Replace the display board.	
	The Main board is damaged.	Replace the power board.	
Fan motor sounds abnormal.	The fan motor is damaged.	Replace the fan.	

The above are the judgment and inspection of common failures.

Please do not disassemble the unit by yourself to avoid any dangers and damages to the induction hob.

INSTALLATION

Selection of installation equipment

1. Cut out the work surface according to the sizes shown in the drawing.
For the purpose of installation and use, a minimum of 50mm space shall be preserved around the hole. Be sure the thickness of the work surface is at least 30mm. Please select heat-resistant work surface material to avoid larger deformation caused by the heat radiation from the hotplate. As shown below:

NOTE: The safety distance between the sides of the hob and the inner surfaces of the worktop should be at least 3mm.

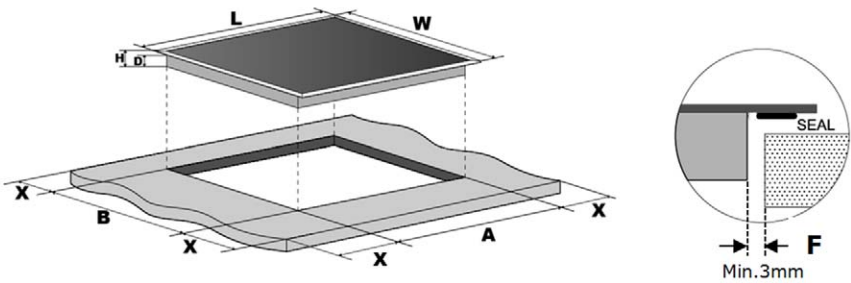

L(mm)	W(mm)	H(mm)	D(mm)	A(mm)	B(mm)	X(mm)	F(mm)
590	520	62	58	560+4 +1	490+4 +1	50 min	3 min.



Under any circumstances, make sure the cooker hob is well ventilated and the air inlet and outlet are not blocked. Ensure the ceramic cooker hob is in good work state. As shown below.

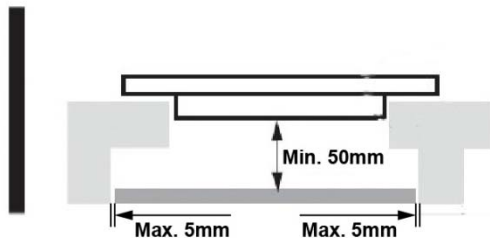

Note: The safety distance between the hotplate and the cupboard above the hotplate should be at least 760mm.

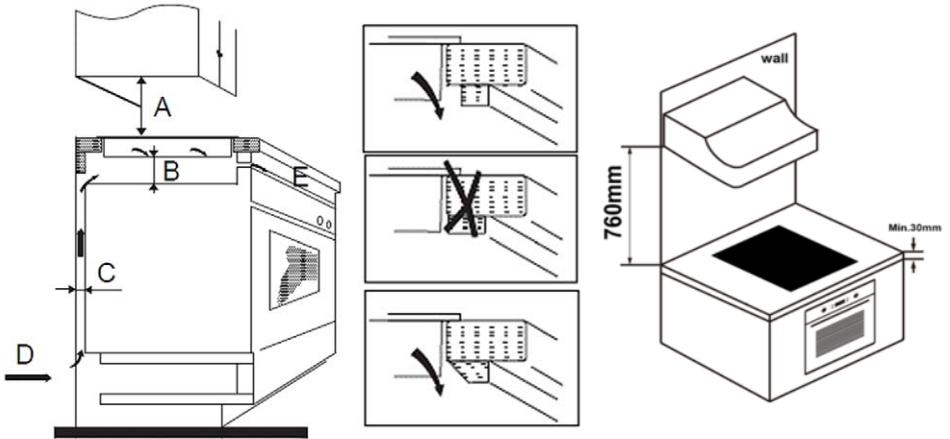

A (mm)	B (mm)	C (mm)	D	E
760	50 min.	20mm	Air intake	Air exit 5 mm

Before locating the fixing brackets

The unit should be placed on a stable, smooth surface (use the packaging). Do not apply force onto the controls protruding from the hob.

Fix the hob on the work surface by screw four brackets on the bottom of hob (see picture) after installation. Adjust the bracket position to suit for different work surface's thickness.

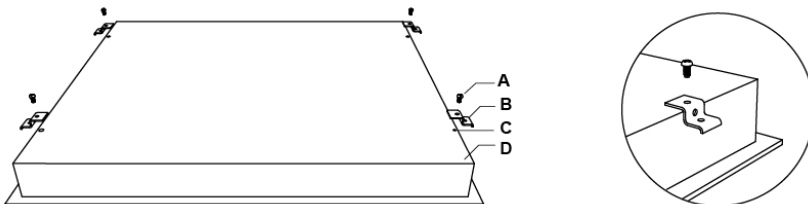

A	B	C	D
Screw	Bracket	Screw hole	Base

Adjust the bracket position to suit for different work surface's thickness.

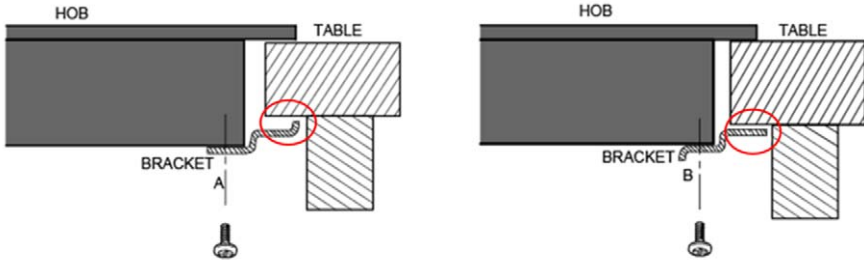

Cautions

1. The ceramic cooker hob must be installed by qualified personnel or technicians. We have professionals at your service. Please never conduct the operation by yourself.
2. The ceramic cooker hob shall not be mounted to cooling equipment, dishwashers and rotary dryers.
3. The ceramic cooker hob shall be installed such that better heat radiation can be ensured to enhance its reliability.
4. The wall and induced heating zone above the work surface shall withstand heat.
5. To avoid any damage, the sandwich layer and adhesive must be resistant to heat.
6. A steam cleaner is not to be used.
7. This ceramic can be connected only to a supply with system impedance no more than 0.427 ohm. In case necessary, please consult your supply authority for system impedance information.

Connecting the hob to the mains power supply

The power supply should be connected in compliance with the relevant standard, or a single-pole circuit breaker. the method of connection is shown below.

1. If the cable is damaged or needs replacing, this should be done by an after-sales technician using the proper tools, so as to avoid any accidents.
2. If the appliance is being connected directly to the mains supply, an omnipolar circuit breaker must be installed with a minimum gap of 3mm between the contacts.
3. The installer must ensure that the correct electrical connection has been made and that it complies with safety regulations.
4. The cable must not be bent or compressed.
5. The cable must be checked regularly and only replaced by a properly qualified person.

Single-phase electric connection



If the total number of heating unit of the appliance you choose is not bigger than 4, the appliance can be connected directly to the mains by single-phase electric connection, as shown below

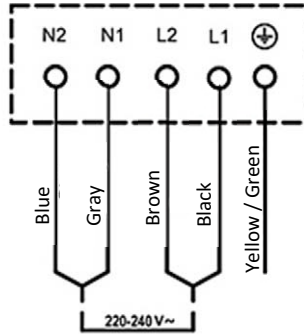
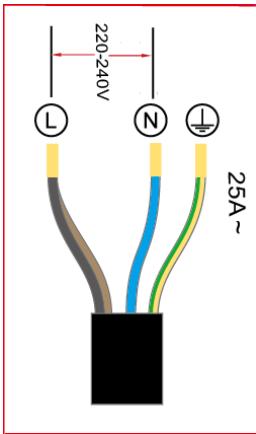

Multi-phase electric connection

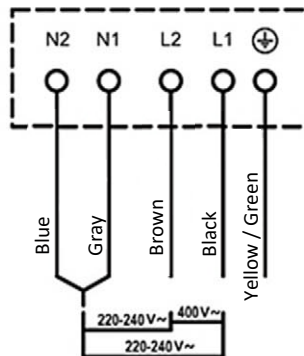
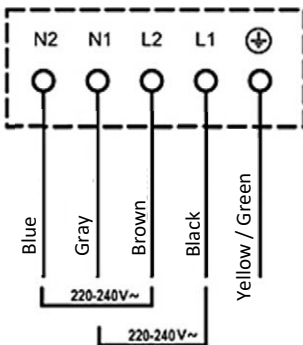

THE BOTTOM SURFACE AND THE POWER CORD OF THE HOB MUST NOT BE ACCESSIBLE AFTER INSTALLATION.

TECHNICAL SPECS

Cooking Hob	BH-04MFZIN
Cooking Zone	4 Zones
Supply Voltage	220-240V~ 50Hz or 60Hz 380-415V 3N~ 50Hz or 60Hz
Installed Electric Power	7400 W
Product Size DxWxH (mm)	590 x 520 x 62
Building-in Dimensions AxB (mm)	560 x 490

Disposal of Electrical and Electronic Equipment



To protect our environment and to recycle the raw materials used as completely as possible, the consumer is asked to return unserviceable equipment to the public collection system for electrical and electronic.

The symbol of the crossed indicates that this product must be returned to the collection point for electronic waste to feed it by recycling the best possible raw material recycling.

By ensuring this product you will prevent possible negative effects on the environment and human health, which could otherwise be caused due to improper disposal of that product. The recycling of materials from this product, you will help to preserve a healthy environment and natural resources.

For detailed information about the collection of EE products contact the dealer where you purchased the product.

EU Declaraton of Conformity

This device is manufactured in accordance with the applicable European standards and in accordance with all applicable Directives and Regulations.



EU declaration of conformity can be downloaded from the following link:

www.msan.hr/dokumentacijaartikala

MODEL UREĐAJA

SERIJSKI BROJ

DATUM PRODAJE

BROJ RAČUNA PRODAVATELJA

POTPIS I PEČAT PRODAVATELJA

1. Ovim jamstvom M SAN Grupa kao davatelj jamstva u Republici Hrvatskoj jamči besplatan popravak istog u skladu s važećim propisima i u skladu s uvjetima opisanim u ovom jamstvenom listu.

Ovim jamstvom jamčimo da će predmet ovog jamstva raditi bez pogreške uzrokovane eventualnom lošom izradom ili lošim materijalom izrade. Svi, eventualno nastali, kvarovi biti će besplatno otklonjeni u ovlaštenom servisu u jamstvenom roku.

2. **UVJETI JAMSTVA** Jamstveni rok počinje od dana kupnje proizvoda i traje:

60 MJESECI (5 godina)	HLADNJACI, VERTIKALNE I HORIZONTALNE LEDENICE
36 MJESECI (3 godine)	SAMOSTOJEĆI ŠTEDNJACI, PERILICE I SUŠILICE RUBLJA, PERILICE SUĐA, KUHINJSKE NAPE UGRADBENE PEĆNICE I PLOČE, KUHINJSKE NAPE GRIJALICE VODE

3. U slučaju kvara na proizvodu koji je predmet ovog jamstva, obvezujemo se da ćemo isti popraviti u najkraćem mogućem roku, a najkasnije u roku od 45 dana. Ako se proizvod ne može popraviti ili se ne popravi u roku od 45 dana, biti će zamijenjen novim. Jamstvo će biti produženo za vrijeme trajanja popravka.

4. Jamstvo se priznaje samo uz račun o kupnji, te uz ovaj jamstveni list koji mora biti ispravno popunjen odnosno mora sadržavati datum prodaje, pečat i potpis prodavatelja.

5. JAMSTVO NE OBUHVAĆA

Redovnu provjeru, održavanje uz zamjenu dijelova koji se troše normalnom uporabom (baterije, lampice, filtri, brtve vrata i sl.), prilagođavanje ili promjene za poboljšanje proizvoda za primjenu koji nisu opisane u tehničkim uputama za korištenje, osim ako je za te preinake predočena suglasnost M SAN GRUPA d.d.

6. Jamstvo se ne priznaje u sljedećim slučajevima:

Ako kupac ne predoči ispravan jamstveni list i račun o kupnji.

Ako se kupac nije pridržavao uputa o korištenju proizvoda.

Ako je proizvod otvaran, prepravljani ili popravljan od neovlaštene osobe.

Ako su kvarovi na proizvodu nastali djelovanjem više sile kao što su: udar groma, strujni udari u električnoj mreži, elementarne nepogode i slično. Ako su kvarovi nastali oštećivanjem zbog nepropisane upotrebe ili nepravilnim transportom (lom, oštećenje površina ili promjenu boje uslijed izlaganja sunčevoj svjetlosti ili starenja proizvoda). Ako je kvar uzrokovan kvarom sustava na koji je proizvod priključen.

Ovo jamstvo vrijedi samo za robu kupljenu u Republici Hrvatskoj i na teritoriji Rep. Hrvatske i ne mijenja zakonska potrošačka prava važeća u Republici Hrvatskoj u odnosu na ona koja propisuje proizvođač.

7. Izjavu o sukladnosti i presliku izvorne Izjave sukladnosti (EU Declaration of Conformity) možete jednostavno preuzeti na našoj internetskoj stranici www.msan.hr/dokumentacija/artikala

Davatelj jamstva: M SAN GRUPA d.o.o., Dugoselska ulica 5, 10372 Rugvica, HR, Tel: 01/3654-961

CENTRALNI SERVIS: MR servis d.o.o., Dugoselska cesta 5, 10370 Rugvica

Tel: +385 1 640 1111 Fax: +385 1 365 4982, Web: www.mrservis.hr

E-mail za opće upite: info@mrservis.hr, E-mail za prodajne upite: prodaja@mrservis.hr

DATUM PRIMITKA
UREĐAJA NA SERVIS

DATUM POPRAVKA

DATUM PRIMITKA
UREĐAJA NA SERVIS

DATUM POPRAVKA

Grad	Servis	Adresa	Telefon	E-mail
Bjelovar	ŠARIĆ, obrt za pop. kuć. ap.	Matice hrvatske 14d	091 5722 441	g.saric@yahoo.com
Čazma	Vreš servis	Franje Vidović 35	043 771 924	servis.trgovina.vres@gmail.com
Đakovo	Kvaldo d.o.o.	Biskupa Ant. Mandića 29	031 812 455	kvaldo@optinet.hr
Ivankovo	Servis Nikica, obrt za pop.	Franje Trenka 24	098 896 862	sjozinov@gmail.com
Karlovac	Servis kućanskih aparata	Šulekova 12	047 413 399	servis-kucanskih- aparata@ka.htnet.hr
Koprivnica	Servis Kuhar	Ludbreški odvojak 14	091 2048 001	servis.kuhar@gmail.com
Krapina	Zvonček	Gajeva 28	049 370 990	zvoncek.servis@gmail.com
Križevci	Elektro Babić	Zagorska 86	048 714 219	elektrob@inet.hr
Lipik	Zandona servis	Tabor 53	098 9534 871	info@servis-zandona.hr
Našice	Elkon Plus d.o.o.	Vinogradska 9	098 9290 699	elkonnasice@gmail.com
Novska	Senior i Junior	Ivana Meštrovića 11	044 601 601	senior-junior@sk.t-com.hr
Ogulin	Electrico, Vl. Zdravko Miloš	Podvrh III 10	047 525 777	vimilos@inet.hr
Otočac	Ledeni, Obrt za trg.i usluge	Trg popa M.Mesića 5/12	091 2842 040	ledeni27@gmail.com
Pazin	Eler, Elektromeh. Obrt	Ivoli 112d	091 2529 541	erikmladen@gmail.com
Pleternica	Elektroservis Čirko	Mile Budaka 38	034 251 666	servis.cirko@outlook.com
Požega	Elektrotehnika Letro	Dubrovačka 18	098 899 078	info@elektrotehnika- letro.hr
Rijeka	Biomatic	Pehlin 66	051 260 171	servis@biomatic.hr
Samobor	Servis HUSTA	Voćarska 2, Samob.otok	095 9060 012	hustaservis@gmail.com
Sisak	ETC servis	22 lipnja 4	044 549 500	mariovabik@gmail.com
Slavonski Brod	BKS d.o.o.	J. J. Strossmayra 29	035 203 101	bks.servis035@gmail.com
Slavonski Brod	Tempus d.o.o.	Baranjska 9	091 2504 170	tempus1@net.hr
Split	Andabaka d.o.o.	Kopilica 21A	021 453 882	servis@andabaka.hr
Šibenik	Tehno Jelčić d.o.o.	Sarajevska 9	022 217-264	tehnojelcic@net.hr
Šibenik	El Bakota d.o.o.	Slobodana Macure 50	022 216-418	marko2504@gmail.com
Trilj-Sinj	Pešo d.o.o.	Dubrovačka 1	021 660 162	peso@st.t-com.hr
Varaždin	Bi-el	Primorska 20	042 350 765	zdravko.kelis@bi-el.hr
Varaždin	Marković obrt za el. usluge	Krešimira Filića 9	042 210 588	
Vela Luka	Obrt Bage	Obala 3	020 813 564	bage@inet.hr
Virovitica	FRUK d.o.o.	Strossmayerova 9	098 403 631	
Viškovo-Rijeka	E.E.K.A grupa j.d.o.o.	Vozišće 59/c	051 228 401	serviseeka@gmail.com
Višnjevac	Kiš, Elektro-meh. i trg. Obrt	Eugena Kvaternika 29	091 5910 252	kiselektromehobrt@net.hr
Vukovar	Jagetić, Elektro-meh. obrt	Radnička 63	095 2202 200	elmehjago@gmail.com
Zagreb	Pušić d.o.o.	Vodnjanska 26	01 3028 226	pusic@pusic.hr
Zagreb-Rugvica	MR servis d.o.o.	Dugoselska cesta 5	01 6401 111	info@mrservis.hr

OSNOVNI PODACI O PROIZVODU (Popunjava prodavac)

MODEL UREĐAJA	
SERIJSKI BROJ	
DATUM PREDAJE POTROŠAČU	
BROJ RAČUNA / FISKALNOG ISEČKA	
NAZIV I ADRESA PRODAVCA	
POTPIS I PEČAT PRODAVCA	

24+36 MESECI *	FRIŽIDERI, VERTIKALNI I HORIZONTALNI ZAMRZIVAČI
24+12 MESECI *	ŠPORETI, VEŠ MAŠINE I MAŠINE ZA SUŠENJE VEŠA, MAŠINE ZA PRANJE SUĐA, KUHINJSKI ASPIRATORI, UGRADNE RERNE I PLOČE, BOJLERI

POŠTOVANI!

Zahvaljujemo Vam na kupovini Vivax proizvoda i nadamo se da ćete biti zadovoljni izborom.

MOLIMO VAS DA PRE UPOTREBE PROIZVODA PAŽLJIVO PROČITATE TEHNIČKU DOKUMENTACIJU I DA SE PRILIKOM UPOTREBE PRIDRŽAVATE PRILOŽENIH UPUTSTAVA

*2 godine zakonske saobraznosti + 12 ili 36 meseci dodatne garancije u skladu sa vrstom proizvoda navedenim u tabeli

PRAVA POTROŠAČA NA OSNOVU ZAKONA O ZAŠTITI POTROŠAČA

U skladu sa članom 49. Zakona o zaštiti potrošača roba je saobrazna ako:

- odgovara opisu koji je dao prodavac i ako ima svojstva robe koju je prodavac pokazao potrošaču kao uzorak ili model,
- ima svojstva potrebna za naročitu upotrebu za koju je potrošač nabavlja, a koja je bila poznata prodavcu ili mu je morala biti poznata u vreme zaključenja ugovora,
- ako ima svojstva potrebna za redovnu upotrebu robe iste vrste,
- po kvalitetu i funkcionisanju odgovara onome što je uobičajeno kod robe iste vrste i što potrošač može osnovano da očekuje s obzirom na prirodu robe i javna obećanja o posebnim svojstvima robe data od strane prodavca, proizvođača ili njihovim predstavnika, naročito ako je obećanje učinjeno putem oglasa ili na ambalaži robe.

Član 51. Zakona o zaštiti potrošača

Ako isporučena roba nije saobrazna ugovoru, potrošač koji je obavestio prodavca o nesaobraznosti ima pravo da zahteva od prodavca da otkloni nesaobraznost, bez naknade, opravkom ili zamenom ili da zahteva odgovarajuće umanjeње cene ili da raskine ugovor u pogledu te robe.

Potrošač ima pravo da bira između opravke ili zamene kao načina otklanjanja nesaobraznosti robe.

Ako otklanjanje nesaobraznosti u skladu sa stavom 2. ovog člana nije moguće, potrošač ima pravo da zahteva odgovarajuće umanjeње cene ili raskid ugovora ako:

- 1) nesaobraznost ne može da se otkloni opravkom ili zamenom uopšte, ni u primerenom roku;
 - 2) ne može da ostvari pravo na opravku ili zamenu, to jest ako prodavac nije izvršio opravku ili zamenu u primerenom roku;
 - 3) opravka ili zamena ne može da se sprovede bez značajnijih nepogodnosti za potrošača zbog prirode robe i njene namene;
 - 4) otklanjanje nesaobraznosti opravkom ili zamenom predstavlja nesrazmerno opterećenje za prodavca.
- Nesrazmerno opterećenje za prodavca u smislu stava 3. tačka 4) ovog člana, javlja se ako u poređenju sa umanjeњem cene i raskidom ugovora, stvara preterane troškove, uzimajući u obzir:

- 1) vrednost robe koju bi imala da je saobrazna ugovoru;
- 2) značaj saobraznosti u konkretnom slučaju;
- 3) da li se nesaobraznost može otkloniti bez značajnijih nepogodnosti za potrošača.

Potrošač ima pravo da zahteva zamenu, odgovarajuće umanjeње cene ili da raskine ugovor zbog istog ili drugog nedostatka saobraznosti koji se posle prve opravke pojavi, a ponovna opravka je moguća samo uz izričitu saglasnost potrošača.

Uzimajući u obzir prirodu robe i svrhu zbog koje je potrošač nabavio, opravka ili zamena mora se izvršiti u primerenom roku bez značajnih neugodnosti za potrošača i uz njegovu saglasnost.

Ako se nesaobraznost pojavi u roku od šest meseci od dana prelaska rizika na potrošača, potrošač ima pravo da bira između zahteva da se nesaobraznost otkloni zamenom, odgovarajućim umanjeњem cene ili da izjavi da raskida ugovor.

Ako se nesaobraznost pojavi u roku od šest meseci od dana prelaska rizika na potrošača, otklanjanje nesaobraznosti moguće je opravkom uz izričitu saglasnost potrošača.

Sve troškove koji su neophodni da bi roba postala saobrazna ugovoru, a naročito troškove rada, materijala, preuzimanja i isporuke, snosi prodavac.

Za obaveze prodavca prema potrošaču, koje nastanu usled nesaobraznosti robe, prodavac ima pravo da zahteva od proizvođača u lancu nabavke te robe, da mu naknadi ono što je ispunio po osnovu te obaveze.

Potrošač ne može da raskine ugovor ako je nesaobraznost robe neznatna.

Prava iz stava 1. ovog člana ne utiču na pravo potrošača da zahteva od prodavca naknadu štete koja potiče od nesaobraznosti robe, u skladu sa opštim pravilima o odgovornosti za štetu.

Ova garancija ne isključuje niti utiče na prava koja Vi kao potrošač imate na osnovu Zakona o zaštiti potrošača i koja ostvarujete u vezi sa saobraznošću robe u roku od 24 meseca od kupovine ovog uređaja.

Ova izjava garantuje da će proizvod i po isteku roka saobraznosti od 2 godine shodno Zakonu o zaštiti potrošača, u dodatnom periodu od 12, odnosno 36 meseci u zavisnosti od vrste proizvoda datim u tabeli 1., ispravno funkcionisati pod uslovima predviđenim ovim garantnim listom.

DAVALAC GARANCIJE: KIM-TEC d.o.o. Beograd, MB 17586491, Viline Vode bb, Beograd

DUŽINA TRAJANJA GARANCIJE I TERITORIJA:

Garancija važi na teritoriji Republike Srbije.

Tabela 1.

24+36 MESECI *	FRIŽIDERI, VERTIKALNI I HORIZONTALNI ZAMRZIVAČI
24+12 MESECI *	ŠPORETI, VEŠ MAŠINE I MAŠINE ZA SUŠENJE VEŠA, MAŠINE ZA PRANJE SUĐA, KUHINJSKI ASPIRATORI, UGRADNE RERNE I PLOČE, BOJLERI

*2 godine zakonske saobraznosti + 12 ili 36 meseci dodatne garancije u skladu sa vrstom proizvoda navedenim u tabeli

SADRŽINA GARANCIJE, USLOVI I POSTUPAK OSTVARIVANJA PRAVA IZ GARANCIJE

IZJAVA DAVAOCA GARANCIJE

Proizvodi imaju propisane, odnosno deklarisanе karakteristike kvaliteta.

Proizvod će u garantnom roku ispravno funkcionisati ako se primenjuju data tehnička uputstva i poštuju granice izdržljivosti koje propisuje proizvođač. Davalac garancije se obavezuje da će besplatno otkloniti kvarove i nedostatke u ovlašćenom servisu, zbog kojih proizvod ne funkcioniše ispravno.

Garancija i garantni rok počinju teći, istekom roka od 2 godine (24 meseca) zakonske saobraznosti i traje 12, odnosno 36 meseci u zavisnosti od vrste proizvoda datim u tabeli 1. Prava iz garancije ostvarujete prilaganjem overenog i popunjenog garantnog lista.

Davalac garancije se obavezuje da će na Vaš zahtev, izražen u garantnom roku, otkloniti u svojim, odnosno ugovorenim servisnim odeljenjima, kvarove i tehničke nedostatke proizvoda koji su nastali prilikom normalne i pravilne (u skladu sa uputstvom) upotrebe, u vremenu za koje se garancija daje.

Ukoliko kvar ili nedostaci ne budu otklonjeni u roku od 45 dana od dana prijema proizvoda od korisnika, davalac garancije se obavezuje da će neispravan proizvod zameniti istim takvim ispravnim ili proizvodom sličnih karakteristika ili omogućiti kupcu povrat novca preko prodavca kod koga je proizvod kupljen.

Davalac garancije se obavezuje da će obezbediti servis uređaja u ukupnom roku od 12, odnosno 36 meseci u zavisnosti od vrste proizvoda datim u tabeli 1., a koji počinje teći od dana kupovine (24 meseca u skladu sa Zakonom o zaštiti potrošača+ 12 ili 36 meseci u skladu sa ovom garancijom).

Garancija ne važi u sledećim uslovima:

- Ako se kupac nije pridržavao proizvođačkog uputstva i uputstva o upotrebi proizvoda
- Ako je kupac nestručno i nebriljivo postupao s proizvodom
- Ako je proizvod servisirala ili otvarala neovlašćena osoba
- Profesionalne upotrebe proizvoda

U garanciju ne ulaze oštećenja prouzrokovana prilikom transporta nakon isporuke, oštećenja zbog nepravilne montaže ili održavanja, korišćenja neodgovarajućeg potrošnog materijala (prema propisanom) mehanička oštećenja nastala krivicom korisnika, oštećenja zbog varijacije napona električne mreže, udara groma i pratećih pojava.

U garanciju ne spadaju delovi koji se troše i to: daljinski upravljač i baterije i sl.

OBAVEZE KORISNIKA

1. Vlasnik aparata dužan je da vodi računa o ispravnoj overi garantnog lista bez čega garantni list ne važi.
2. Da se pridržava uslova garancije i da se pre prve upotrebe uređaja upozna sa uslovima ove garancije i tehničkom dokumentacijom.
3. Da se eksploatacija uređaja vrši u skladu sa uputstvima navedenim u pripadajućoj tehničkoj dokumentaciji.
4. Da obezbedi odgovarajući ambijent u kome će biti smešten uređaj:
 - Relativna vlažnost vazduha od 10 do 90%
 - Zaštita od direktnog sunčevog zračenja
 - Zaštita od prašine i kondenzujuće vlage
 - Zaštita od raznih vrsta elektromagnetnih zračenja
5. Da obezbedi stabilan izvor mrežnog napajanja (varijacije napona max. 10%, varijacije učestanosti max. 30%).
6. Da obezbedi uzemljenu elektroinstalaciju kako bi se izbegle razlike potencijala.
7. Da po mogućnosti sačuva svu priloženu tehničku dokumentaciju.

USLOVI GARANCIJE

1. Garantni rok počinje istekom roka saobraznosti od 2 godine u skladu sa Zakonom o zaštiti potrošača i traje 12, odnosno 36 meseci u zavisnosti od vrste proizvoda datim u Tabeli 1. Prava iz garancije ostvarujete prilaganjem overenog i popunjenog garantnog lista.
2. Kupac gubi pravo na garanciju, ako se kvar izazove nepridržavanjem datih uputstava za upotrebu, ukoliko dođe do mehaničkog oštećenja proizvoda pri upotrebi i ako su na proizvodu vršene bilo kakve popravke od strane neovlašćenih lica.
3. Garancija se ne priznaje ako je proizvod pretrpeo strujni udar ili udar groma.

VAŽNE NAPOMENE

1. Pre uključivanja aparata pročitajte uputstvo koje je priloženo uz svaki aparat. Pre nego što se obratite za tehničku pomoć nekom od naših ovlašćenih servisa, molimo Vas da proverite da li su obezbeđeni svi potrebni uslovi za normalan rad aparata.
2. U slučaju opravke, garantni rok će se produžiti onoliko koliko je kupac bio lišen upotrebe proizvoda.
3. **Sve popravke aparata obavljaju se isključivo u ovlašćenim servisima. Spisak se nalazi u uputstvu za upotrebu.**
4. Zamenjeni delovi ili proizvod postaju vlasništvo davaoca garancija.
5. U slučaju zamene proizvoda ne važi nova garancija, već se ostatak garantnog roka prenosi na novi proizvod.

DATUM PRIJEMA UREĐAJA NA SERVIS		
DATUM POPRAVKE		
DATUM PRIJEMA UREĐAJA NA SERVIS		
DATUM POPRAVKE		
DATUM PRIJEMA UREĐAJA NA SERVIS		
DATUM POPRAVKA		

POPIS SERVISNIH MESTA

VIVAX

SR

**Centralni servis: KIM-TEC d.o.o., Viline vode bb, Slob. zona Bg, Beograd
Tel: 011/33 13 568 E-mail: servis@kimtec.rs**

Mesto	Servis	Adresa	Telefon
Apatin	Zr Elektra	Juke Kolaka 53	063/8225-294
Bačka Topola	ELEKTROMONT-BŽ	Košut Lajoša 59	024/716-320
Bačka Topola	K&K ELEKTRO	Lenjinova 75	069/1070-411
Bečej	G2 Servis	Holo Ferencza 70	021/6910-505 063/8363-776
Beograd	ELEKTROWELT SERVIS	Bulevar Oslobođenja 229	011/2650-590 063/1067-067
Bor	ELEKTRON SC	Treći Oktobar 39b	030/427-031 061/7154-178
Gornji Milanovac	Sztr "Frigoservis"	Vojvode Milana 35	032/711-524 064/1274-269
Jagodina	FM Elektro	Kneza Lazara L1,Lok.7	064/3612-816
Kikinda	SD ELEKTRO	Kralja Petra Prvog 88	063/8015-779
Kragujevac	Exclusive Jelena	Kneza Mihaila 89	034/360-630
Kragujevac	Fokus	Ljubiše Bogdanovića 14	034/314-400 065/3144-004
Kragujevac	Mega Frigo	Vladimira Rolovića 30	064/9756-126
Kragujevac	Servis Cool	Kneza Mihajla 52/A	063/8136-351

Kragujevac	Sloboda-Cherry	Kneza Mihaila 89	034/360-630 066/6360-630
Kraljevo	SERVIS RADE KONČAR	Radničkog bataljona 23	036/375-151 063/443-510
Kruševac	Frigo Elektro Milenković	Kosovska 166	037/490-565 062/1643-266
Kruševac	SBT ELGOR	Kralja Petra Prvog 105	037/456-160 037/456-149
Leskovac	GMS FRIGOTERM	Kopaonička 7	065/2812-620
Leskovac	Servis EL	Cara Lazara 27/17	064/1749-509
Loznica	S.Z.R. UNIVERZAL	Vojvode Putnika 7	064/8568-206
Mionica	Servis Bele Tehnike SBT	Selo Dučić Gornja Toplica	014/66-330 063/8649-810
Mladenovac	Servis Bele Tehnike "NiP"	Radomira Marića 25 Rajkovac	063/8016-378
Negotin	Servis Bele Tehnike P.N.	Stefanije Mihajlović Br.19	019/549-645 064-0023-700
Niš	Ekran	Đerdapska 63	018/530-525
Niš	Frigomark	Subotička 12	064/2869-648
Niš	FRIGOMARKET PROMET	Jovana Ristića 55	065/8967-347
Novi Kneževac	ELEKTROSERVIS	Zmaj Jovina 67	0230/81-284 063/539-720
Novi Sad	FRIGO-MILAN	Ljubena Karavelova 17	064/1143-903
Obrenovac	Tv Servis Obrenovac	Kralja Milutina 23B	061/1446-442 069/2340-736
Odžaci	Servis Bele Tehnike I Klima Uređaja Elemir	Železnički Red 25	064/4491-955
Pančevo	Servis Ratković	Semberijska 14	013/370-101 063/472-524
Pirot	Eko Mraz	Dragoljuba Milenkovića 28	063/8220-748
Požarevac	Agatel	Nemanjina 11	012/541-175
Prokuplje	Solon	Kruševačka 10	027/325-466 062/560-270
Šabac	Central Service Doo	Prote Smiljanića 52	015/319-530 063/346-222
Šabac	Ztr Obradović	Kralja Milana 47A	061/1446-442
Smederevska Palanka	Marinko Majstor	Srpskog Ustanka 123/2	063/7747-441
Sombor	Servis Dale	Miladina I Nikole Kunica 7	025/302-339 063/554-082
Sombor	Ztkr Elektron-M	Nikole Vukičevića 5/2	025/450-397 063/7732-675
Srbobran	Elektroservis Peđa	Miladina Jocića 18	063/544-822
Sremska Mitrovica	Frigo I Elektro Servis Delta Plus	Fruskogorska 25	022/617-890 064/1237-670
Stara Pazova	Sistem Plus	Zmaj Jovina 15	060/6606-891
Subotica	Wm Servis	Ruzmarina 2	024/523-765 063/519-505
Šabac	Central service	Prote Smiljanića 52	015/319-530
Šabac	ZTR Obradović	Kralja Milana 47a	015/344-997
Trstenik	Radan Pantelić Pr Popravka Električnih Uređaja	Miodraga Lukovica 37	037/714-393 063/658-203
Valjevo	Frigo-elektro servis	Čegarska 11	014/226-964
Vršac	R.Z.P.K.A.I Trgovina Beoservis	Svetozara Miletica 84	013/2824-126 064/5403-280
Zaječar	Melenković Servis OBOD 2	Kursulina 20	019/463-047 063/485-875
Zrenjanin	Servis Bele Tehnike	Bačka 130	063/515-562
Zrenjanin	Servis Gagić	Rade Trnića 31	064/2674-400

MODEL

SERIJSKI BROJ

DATUM PRODAJE

BROJ RAČUNA PRODAVATELJA

POTPIS I PEČAT PRODAVATELJA

GARANCIJSKA IZJAVA

1. Ovom garancijom garantira proizvođač proizvoda, preko KIM TEC d.o.o., kao uvoznika i davatelja garancije u Bosni i Hercegovini besplatan popravak istog u skladu s važećim propisima i u skladu s uvjetima opisanim u ovom garantnom listu. Ovom garancijom garantiramo da će predmet ove garancije raditi bez greške uzrokovane eventualnom lošom izradom i lošim materijalom izrade. Svi eventualno nastali kvarovi biti će besplatno otklonjeni u ovlaštenom servisu u garantnom roku.
2. **UVJETI GARANCIJE:** Garantni rok počinje teći od dana kupnje proizvoda i traje:

60 MJESECI (5 godina)	HLADNJACI, VERTIKALNE I HORIZONTALNE ŠKRINJE
36 MJESECI (3 godine)	ŠTEDNJACI, PERILICE I SUŠILICE RUBLJA, PERILICE SUĐA, KUHINJSKE NAPE, UGRADBENE PEČNICE I PLOČE, GRIJALICE VODE

3. U slučaju kvara na proizvodu koji je predmet ove garancije, obavezujeemo se da ćemo isti popraviti u najkraćem mogućem roku, a najkasnije u roku od 45 dana. Ako se proizvod ne može popraviti ili se ne popravi u roku od 45 dana, biti će zamijenjen novim.
4. Garancija se priznaje samo uz račun o kupnji, te uz ovaj garantni list koji mora biti ispravno popunjen odnosno mora sadržavati datum prodaje, pečat i potpis prodavatelja.
5. Davalac garancije osigurava servis i rezervne dijelove 7 godina od datuma kupnje.
- GARANCIJA NE OBUHVATA:**
6. Redovnu provjeru, održavanje uz zamjenu dijelova koji se troše normalnom upotrebom. Prilagođavanje ili promjene za poboljšanje proizvoda za primjenu koji nisu opisane u tehničkim uputama za korištenje, osim ako je za te preinake predočena suglasnost KIM TEC d.o.o.
7. Garancija se ne priznaje u sljedećim slučajevima:
- Ako kupac ne predoči ispravan garantni list i račun o kupnji. Ako se kupac nije pridržavao uputa o korištenju proizvoda. Ako je proizvod otvaran, prepravljan ili popravljan od neovlaštene osobe.
 - Ako su kvarovi na proizvodu nastali djelovanjem više sile kao što su: udar groma, strujni udar u eletoričnoj mreži, elementarne nepogode i slično. Ako su kvarovi nastali oštećivanjem zbog nepropisane upotrebe ili nepravilnim transportiranjem. Ako je kvar nastao greškom u sustavu na koji je proizvod priključen.
8. Ovaj garantni list ne mijenja zakonska potrošačka prava važeća u Bosni i Hercegovini u odnosu na ona koja propisuje proizvođač.

Naziv tvrtke davatelja jamstva : KIM TEC d.o.o., Poslovni Centar 96-2, 72250 Vitez,
Tel: 030/718-844, Fax: 033/755-996, E-mail: servis@klmtec.ba

EU Izjava o sukladnosti dostupna je na stranici: www.msan.hr/dokumentacija/artikala

DATUM PRIJEMA
ARTIKLA NA SERVIS

DATUM POPRAVKE

DATUM PRIJEMA
ARTIKLA NA SERVIS

DATUM POPRAVKE

DATUM PRIJEMA
ARTIKLA NA SERVIS

DATUM POPRAVKE

Centralni servis: KIM TEC d.o.o., Poslovni centar 96-2, 72250 Vitez

Tel: 030/718-844, Fax: 033/755-996, E-mail: servis@kimtec.ba

Radno vrijeme: pon-pet: 8:30 – 17:00h

Grad	Servis	Adresa	Telefon	E-mail
Banovići	SERVIS RASHLADNE OPREME I BIJELE TEHNIKE KLIMATRONIC	119 Muslimanske brdske brigade	061 287 708	klimatronic@yahoo.com
Banja Luka	SERVIS PRERADOVIĆ	Oplenačka br.2.	051 280 500 051 280 505	preradovic@blic.net
Banja Luka	MCT ELEKTRONIK d.o.o.	Obiličeva 4 Trn	051 508 080	mct.servis@gmail.com; mct@teol.net
Banja Luka	SLOBODA SOD	Milice Stojadinović S.6	065 523 658 051 438 908	bojanic89@blic.net
Banja Luka	ELEKTRONIK Servis s.p. Rosić	Zemunska 6	051 354-802	
Bihać	Elektronik d.o.o.	Trg Slobode 8	037 222 626,	asimdelic@net.hr
Bijeljina	SZR RTV SERVIS TM-ELEKTRONIKA	Galac 140	055 207 294	misot@telrad.net
Bijeljina	ELKOS	Vojvode Stepe 10A	065 209 009	frigel99@teol.net
Bijeljina	Elektro servis ZTR	Dimitrija Tucakovića 160	055 243 900 065 517 553	elektroservisbn@gmail.com
Brčko	ELEKTRO SERVIS RAIN	Brače Čuskića 24	065 621 645 049 214 780	vladorajin@gmail.com
Brčko	GOJA	Uzunovića 34	049 214 788 066 451 821	elektrogoya@yahoo.com
Brčko	MD MONTEL d.o.o.	Brače Čuskića	065 532 001	mdmontel@gmail.com
Cazin	UNIVERZAL elektro obrt	Gen. Izeta Nanića	037 511 590 061 794 935	univerzal-cazin@hotmail.com
Cazin	Euro-plac d.o.o.	Lojnička bb	061 786 860	serviseuroplac@hotmail.com
Doboj	EM-elektronik	Kralja Aleksandra 211	066 804 663	em.elektronik@hotmail.com
Derventa	Elin-M s.p.	1.maja br. 111	053 971 270 065 478 903	elin.m.derventa@gmail.com
Gračanica	Dinnet d.o.o.	Kamenica bb	062 346 289	muhidin@gmail.com
Gradačac	Elektroservis HIDO	H.K. Gradašćevića 110	061 103 900 061 178 431	
Gradiška	ZR "Frigoelektro"	5. Kozarske brigade 11	066 488 479	frigoelektro.servis15@gmail.com
Gradiška	Perić s.r. Zdravko Perić	Gradiške brigade bb	051 816 238	servisperic33@gmail.com
Gradiška	Klimatron	Kneza Lazara2	065 938 998	klimatron2@gmail.com
Kotor Varoš	SDM servis	Stefana Nemanje bb	065 587 740 065 848 542	sdm servis@live.com
Konjic	ZR ELEKTRON	Varda30	061 153 988	
Lukavac	PC oner d.o.o.	Branilaca Bosne bb	035 555 999 061-724 775	doo.pconer@yahoo.com

Livno	szr Servis Penjak	Brina bb	063 154 807	grgo8penjak@gmail.com
Ljubuški	Elektroservis	Veljaci bb	063 372 605	servis.bradvica@tel.net.ba
Posušje	DIGITREND d.o.o.	Vukovarska bb	039 680 920	mobservis@digitrend.ba
Prijedor	Klima San	Boška Buhe 12	065 585 969	milanklimasan@gmail.com
Rogatica	Elektromehanika	Zanatski trg br.1	065 341 135	elektrom@teol.net
Sarajevo	Per Aspera	Zagrebačka 4C	033 222 234	asperas@bih.net.ba
Tešanj	Mepromex	Lepenica	032 662 795	tehnikamepromex@hotmail.com
Trebinje	Elektro-Mehanika Milojević s.p.	Zasad bb	065 691 419 059 260 694	elektromehanika@teol.net
Tuzla	Euroline d.o.o.	Stupine 37	061 101 717 035 276 228	euroline_tz@hotmail.com
Tuzla	Frigo Servis	Nesiba Malkića 6	061 724 026	frigoservis@hotmail.com
Vitez	ELTIH s.z.r.	Stjepana Radića 78	063 333 401	eltih@tel.net.ba
Vitez	Kim Tec-Servis d.o.o.	Poslovni centar 96-2	030 718 844	servis@kimtec.ba
Visoko	Mualvis d.o.o.	Ibrahima Hodžića 2	061 146 238	mualvis@gmail.com
Zenica	BES-CENTAR	Bulevar Kulina Bana 33	032 442 780 061 791 341	bes.centar@gmail.com
Zenica	Intercom	Vrandučka 71b	032 446 580	
Mostar	PC Centar Mostar	Kralja Tvrtka 5	036 313 110	
Zenica	DR ELFIX	Zmaja od Bosne bb	062 402 040	elfixservice@gmail.com

OSNOVNI PODACI O PROIZVODU (Popunjiva trgovac)

MODEL UREĐAJA	
SERIJSKI BROJ	
DATUM PRODAJE	
BROJ RAČUNA / FISKALNOG ISJEČKA	
POTPIS I PEČAT TRGOVCA	

24+36 MJESECI	FRIZIDERI, VERTIKALNI I HORIZONTALNI ZAMRZIVAČI
24+12 MJESECI	ŠPORETI, VEŠ MAŠINE I MAŠINE ZA SUŠENJE VEŠA, MAŠINE ZA PRANJE SUDA, KUHINJSKI ASPIRATORI, UGRADNE RERNE I PLOČE, BOJLERI

POŠTOVANI!

Zahvaljujemo Vam na kupovini Vivax proizvoda i nadamo se da ćete biti zadovoljni izborom. MOLIMO VAS DA PRIJE UPOTREBE PROIZVODA PAŽLJIVO PROČITATE TEHNIČKU DOKUMENTACIJU I DA SE PRILIKOM UPOTREBE PRIDRŽAVATE PRILožENIH UPUTSTAVA

PRAVA POTROŠAČA NA OSNOVU ZAKONA O ZAŠTITI POTROŠAČA

U skladu sa članom 43 Zakona o zaštiti potrošača roba je saobrazna ako:

- 1) odgovara opisu koji je dao trgovac i ima svojstva robe koju je trgovac pokazao potrošaču kao uzorak ili model, osim ako su uzorak ili model pokazani samo radi obavještenja;
- 2) ima svojstva potrebna za naročitu upotrebu za koju je potrošač nabavlja, a koja je bila poznata trgovcu ili mu je morala biti poznata u vrijeme zaključenja ugovora;
- 3) ima svojstva potrebna za redovnu upotrebu robe iste vrste;
- 4) ima svojstva i osobine koje su izričito ili prećutno ugovorene, odnosno propisane;
- 5) po kvalitetu i funkcionalnosti odgovara uobičajenim karakteristikama robe iste vrste koje potrošač može osnovano da očekuje, s obzirom na prirodu robe i javno obećanje o posebnim svojstvima robe dato od strane trgovca, proizvođača ili njihovih predstavnika, naročito ako je obećanje učinjeno oglašom ili na ambalaži robe.

(1) Ako isporučena roba nije saobrazna ugovoru (član 46 Zakona o zaštiti potrošača), potrošač ima pravo da zahtijeva od trgovca da se nesaobraznost otkloni bez naknade, opravkom ili zamjenom, odnosno da zahtijeva odgovarajuće umanjenje cijene ili da raskine ugovor uz povraćaj plaćenog iznosa.

(2) Potrošač ima pravo da bira između zahtjeva da se nesaobraznost otkloni opravkom ili zamjenom, osim ako je izabrani zahtjev nemoguć ili ako predstavlja nesrazmjerno opterećenje za trgovca.

(3) Nesrazmjerno opterećenje iz stava 2 ovog člana postoji ako izabrani zahtjev, u odnosu na alternativni zahtjev, stvara pretjerane troškove za trgovca, uzimajući u obzir:

- 1) vrijednost robe koju bi imala da je saobrazna ugovoru;
- 2) značaj saobraznosti u konkretnom slučaju;

3) da li se alternativni zahtjev može ostvariti bez značajnijih neugodnosti za potrošača.

(4) Trgovac je dužan da opravku ili zamjenu izvrši u primjerenom roku, ali ne dužem od 15 dana od dana podnošenja zahtjeva i bez značajnijih neugodnosti za potrošača, uzimajući u obzir prirodu robe i svrhu zbog koje je potrošač nabavio.

(5) Troškove neophodne da se roba saobrazi ugovoru (troškovi rada, materijala, preuzimanja, isporuke i dr.) plaća trgovac.

(6) Potrošač ima pravo da zahtijeva umanjenje cijene ili raskid ugovora uz povraćaj plaćenog iznosa, ako ne može da ostvari pravo na opravku ili zamjenu ili ako trgovac nije izvršio opravku ili zamjenu u roku iz stava 4 ovog člana ili ako opravka ili zamjena nije moguća bez značajnijih neugodnosti za potrošača.

(7) Potrošač ne može da raskine ugovor ako je nesaobraznost robe neznatna.

Prava iz stava 1 ovog člana ne utiču na pravo potrošača da zahtijeva od trgovca na-knadu štete koja potiče od nesaobraznosti u skladu sa opštim pravilima o odgovornosti za štetu.

Ova garancija ne isključuje niti utiče na prava koja Vi kao potrošač imate na osnovu Zakona o zaštiti potrošača i koja ostvarujete u vezi sa saobraznošću robe u roku od 24 mjeseca od kupovine ovog uređaja.

Ova izjava garantuje da će proizvod i po isteku roka saobraznosti od 2 godine shodno Zakonu o zaštiti potrošača, u dodatnom periodu od 12 ili 36 meseci u zavisnosti od vrste uređaja ispravno funkcionisati pod uslovima predviđenim ovim garantnim listom.

Garancija važi na teritoriji Crne Gore

CENTRALNI SERVIS (CALLCENTAR): Kim Tec CG d.o.o., Čemovsko Polje bb, 81000 Podgorica

Tel: 020/608-251, E-mail za opšte upite: servis@kimtec-cg.com

Garancija ne važi u sljedećim uslovima:

- Ako se kupac nije pridržavao proizvođačkog uputstva i uputstva o upotrebi proizvoda.
- Ako je kupac nestručno i nebriljivo postupao s proizvodom.
- Ako je proizvod servisirala ili otvarala neovlašćena osoba.
- Oštećenja prouzrokovana prilikom transporta nakon isporuke
- Oštećenja zbog nepravilne montaže ili održavanja, korišćenja neodgovarajućeg potrošnog materijala (prema propisanom), mehanička oštećenja nastala krivičom korisnika,
- Oštećenja zbog varijacije napona električne mreže, udara groma i pratećih pojava.

OBAVEZE KORISNIKA

1. Da se pridržava uslova garancije i da se prije prve upotrebe uređaja upozna sa uslovima ove garancije i tehničkom dokumentacijom.
2. Da se eksploatacija uređaja vrši u skladu sa uputstvima navedenim u pripadajućoj tehničkoj dokumentaciji.
3. Da obezbjedi odgovarajući ambijent u kome će biti smješten uređaj:
 - Relativna vlažnost vazduha od 10 do 90%
 - Zaštita od direktnog sunčevog zračenja
 - Zaštita od prašine i kondenzujuće vlage
 - Zaštita od raznih vrsta elektromagnetnih zračenja
4. Da obezbjedi stabilan izvor mrežnog napajanja (varijacije napona max. 10%, varijacije učestnosti max. 30%).
5. Da obezbjedi uzemljenu elektroinstalaciju kako bi se izbjegle razlike potencijala.
6. Da po mogućnosti sačuva svu priloženu tehničku dokumentaciju.

IZJAVA DAVAOCA GARANCIJE

1. Proizvodi imaju propisane, odnosno deklarirane karakteristike kvaliteta. Davalac garancije, u garantnom roku, o svom trošku osigurava otklanjanje kvarova i nedostataka proizvoda koji proizilaze iz nepodudarnosti stvarnih sa propisanim, odnosno deklariranim karakteristikama kvaliteta proizvoda. U slučaju neizvršenja ove obaveze davalac garancije će izvršiti poravku ili zamjeniti proizvod novim istih ili sličnih karakteristika ili omogućiti kupcu povrat novca preko prodavca kod koga je uređaj kupljen.
2. Proizvod će u garantnom roku ispravno funkcionisati ako se primjenjuju data tehnička uputstva. Davalac garancije se obavezuje da će besplatno otkloniti kvarove i nedostatke u ovlašćenom servisu, zbog kojih proizvod ne funkcioniše ispravno.
3. Vlasnik aparata dužan je da vodi računa o ispravnoj ovjeri garantnog lista bez čega garantni list ne važi.
4. Rok obezbeđenog servisiranja proizvoda je 36 ili 60 meseci od dana kupovine, u zavisnosti od vrste uređaja skladu sa ovom garancijom (24 mjeseca u skladu sa Zakonom o zaštiti potrošača+ 12 ili 36 meseci, u zavisnosti od vrste uređaja, kako je određeno garancijom).

USLOVI GARANCIJE

1. Garantni rok počinje istekom roka saobraznosti od 2 godine u skladu sa Zakonom o zaštiti potrošača i traje 12 ili 36 meseci u zavisnosti od vrste uređaja a kao što je navedeno u garantnom listu. Prava iz garancije ostvarujete prilaganjem ovjerenog i popunjenog garantnog lista.
2. Kupac gubi pravo na garanciju, ako se kvar izazove nepridržavanjem datih uputstava za upotrebu, ukoliko dođe do mehaničkog oštećenja proizvoda pri upotrebi i ako su na proizvodu vršene bilo kakve popravke od strane neovlašćenih lica.
3. Garancija se ne priznaje ako je proizvod pretrpio strujni udar ili udar groma.

VAŽNE NAPOMENE

1. Pre uključivanja aparata pročitajte uputstvo koje je priloženo uz svaki aparat. Pre nego što se obratite za tehničku pomoć ovlašćenom servisu, molimo Vas da provjerite da li su obezbeđeni svi potrebni uslovi za normalan rad aparata.
2. U slučaju opravke, garantni rok će se produžiti onoliko koliko je kupac bio lišen upotrebe stvari.
3. Sve popravke aparata obavljaju se isključivo u ovlašćenom servisu. Naziv davaoca izjave o saobraznosti: Kim Tec CG d.o.o., Čemovsko polje bb, 81000 Podgorica, Crna Gora

CENTRALNI SERVIS (CALLCENTER):**Kim Tec CG d.o.o., Čemovsko Polje bb, 81000 Podgorica****Tel: 020/608-251, E-mail za opšte upite: servis@kimtec-cg.com**

DATUM PRIJEMA UREĐAJA U SERVIS		
DATUM POPRAVKE		
DATUM PRIJEMA UREĐAJA U SERVIS		
DATUM POPRAVKE		

МОДЕЛ НА УРЕД

СЕРИСКИ БРОЈ

ДАТУМ НА ПРОДАЖБА

БРОЈ НА СМЕТКА

НАПРОДАВАЧОТ

ПОТПИС И ПЕЧАТ НА ПРОД.

ПОЧИТУВАНИ!

Ви благодариме што купивте уред на VIVAX и се надеваме дека сте задоволни со изборот. Доколку во текот на гарантниот рок се јави потреба од поправка на производот, побарајте совет од продавачот кој ви го продал производот или контактирајте со нас на долунаведените броеви и адреси. **ВЕ МОЛИМЕ ПРЕД УПОТРЕБА НА ПРОИЗВОДОТ ВНИМАТЕЛНО ДА ГИ ПРОЧИТАТЕ УПАТСТВОТА ПРИЛОЖЕНИ КОН ПРОИЗВОДОТ!**

- Со оваа гаранција производителот на производот, преку ПАКОМ КОМПАНИ д.о.о.е.л како увозник и давател на гаранцијата во Република Македонија, гарантира бесплатна поправка согласно важечките прописи и условите наведени во овој гарантен лист. Со оваа гаранција Ви гарантираме дека предметот на гаранцијата ќе работи без грешки предизвикани од можно лоша изработка и употреба на лош материјал во изработката. Сите вакви дефекти ќе бидат бесплатно отстранети во овластените сервиси на увозникот во гарантен рок.

ГАРАНТНИ УСЛОВИ:

- Гарантниот рок започнува да тече од денот на купувањето на производот и трае:

60 месеци (5 години)	ФРИЖИДЕРИ, ВЕРТИКАЛНИ И ХОРИЗОНТАЛНИ ЗАМРЗНУВАЧИ
36 месеци (3 години)	ШПОРЕТИ, МАШИНИ ЗА АЛИШТА И МАШИНИ ЗА СУШЕЊЕ АЛИШТА, МАШИНИ ЗА ПЕРЕЊЕ НА САДОВИ, КУНСКИ АСПИРАТОРИ, ВГРАДЛИВИ РЕРНИ И ПЛОЧИ, БОЈЛЕРИ

- Во случај на појава на дефект кај производот кој е предмет на оваа гаранција се обврзуваме дека ќе го поправиме во најкраток можен рок, а најдоцна во рок од 30 дена. Ако производот не може да се поправи или не биде поправен во рок од 30 дена ќе биде заменет со нов. Ако поправката на производот трае подолго од 10 дена, гаранцијата се продолжува за времетраење на поправката.
- Гаранцијата се признава само со приложување сметка за купување и со овој гарантен лист кој мора да биде правилно пополнет од страна на продавачот односно мора да содржи модел и сериски број, датум на продажба, печат и потпис на продавачот.
- Извршителот на гаранцијата обезбедува сервис и резервни делови 5 години од датумот на производство.

ГАРАНЦИЈАТА НЕ ОПФАЌА:

- Редовни проверки, одржување и замена на потрошни материјали. Прилагодувања или промени за подобрување на производот за намени кои не се опишани во техничките упатства за употреба, освен ако за тие промени не се согласил увозникот ПАКОМ КОМПАНИ д.о.о.е.л

ГАРАНЦИЈАТА НЕ СЕ ПРИЗНАВА ВО СЛЕДНИВЕ СЛУЧАИ:

- Ако купувачот не приложи исправен гарантен лист и сметка.
 - Ако купувачот не се придржувал до упатствата за употреба на производот.
 - Ако производот бил отворан, преправан или поправан од неовластени лица.
 - Ако дефектите кај производот биле предизвикани од виши сили, како удар од гром, струен удар во електричната мрежа, елементарни непогоди и сл.
 - Ако дефектите настанале поради непрописна употреба или неправилен транспорт.
 - Ако дефектот настанал поради грешка на системот кон кој бил приклучен производот.
- Оваа гаранција не ги менува законските права кои што важат во Република Македонија во однос на правата што ги пропишува увозникот. **Изјава:** Потрошувачот ги има законските права кои произлегуваат од националното законодавство кое ја регулира продажбата на производите и дека овие права не се загрозени со гаранцијата.

Централен сервис:

ПАКОМ КОМПАНИ, ул Јадранска магистрала 12, 1000 Скопје
Тел.: 02/3202 893. Факс: 02/ 3202 892.
М: servis@pakom.com.mk
www.pakom.com.mk, www.vivax.com

ДАТУМ НА ПРИЕМ НА УРЕДОТ ВО СЕРВИС
ДАТУМ НА ПОПРАВАЊЕ
ДАТУМ НА ПРИЕМ НА УРЕДОТ ВО СЕРВИС
ДАТУМ НА ПОПРАВАЊЕ
ДАТУМ НА ПРИЕМ НА УРЕДОТ ВО СЕРВИС
ДАТУМ НА ПОПРАВАЊЕ

СПИСОК НА СЕРВИСИ

VIVAX

МК

Град	Сервис	Адреса	Телефон
Скопје	ДС-Електро	Бул. Македонија бр. 5	078 327 685
Скопје	Нипан - Стефан	Јуриј Гагарин 87	076 423 071
Штип	Пако Сервис	Никола Чаулев 3	070 720 709
Велес	Електрон ББ	Маршал Тито 108	043 231 381
Кавадарци	Далас Експрес	Вишешница 6	070 218 213
Кавадарци	Аце Сервис	Бел Камен 45	070 394 374
Гевгелија	Еко Фриго Терм	Иво Лола Рибар 43	070 320 708
Прилеп	Мис Електрокомпани	11 Октомври 7а	048 427 009
Ресен	Владо Блажевски		070 249 343
Пехчево	Алфа Електротехника	Ванчо Китанов 17	070 639 030
Св. Николе	С-М	Ленинова бб	070 632 829
Крива Паланка	Ампер Младен	Борис Кидрич 19	070 271 611
Кичево	Разлади ЕМ АА	4. Јули 125	071 338 875
Битола	Фригомонт Два	Трифун Пановски 28	070 269 313
Тетово	Стартер Фон	Ул.120 бр.10	044 333 590
Гостивар	Сервис Фриго	Никола Парапунов 72	070 215 420
Охрид	Рит Електроника	Туристичка 44а	046 261 281
Струга	Мактри Ојлески	Наум Наумоски Борче 28	075 521 691
Струга	ЛЕД Електроника	Цветан Димов 22	070 304 724
Дебар	Кренар МД	Венец 2 бб.	070 443 361

FLETGARANÇIONI

VIVAX

MK (AL)

EMRI PRODUKTIT

LLOJI DHE MODELI

PRODHUESI

EMËRTIMI APO EMRI I SHITËSIT

NUMRI SERIAL

VULA: NËNSHKRIMI I PËRSONIT

TË NDERUAR BLERËS!

Faleminderit për blerjen tuaj dhe shpresoj se ju do të jenë të kënaqur me përzgjedhjen. Nëse periudha e garancionit është e nevojshme për të riparuar produktin, ju lutem konsultohuni me shitësin Apo me me përonin i ciljua shet produktin tone JU LUTEM LEXONI ME KUJDESPARAPËRDORIMITPRODUKTIT DOKUMENTET TEKNIKE DHE MANUALET CILAT JANË VENDOSUR NË KUTI!

GARANCI DEKLARATA:

Kjo fletgarancion ju garanton që prodhuesi, nëpërmjet Pakom Kompani doeel, si një importues dhe ofrues i sigurisë në Republikën e Kosovës, një riparim të lirë të njëjtë në përputhje me rregullat e zbatueshme në pajtim me kushtet e përshkruara në këtë fletgarancion

KUSHTET E GARANÇIONIT:

- Kjo fletgarancion, ne garantojmë se ju do të jetë subjekt i kësaj pune garancisë pa gabime të mundshme të shkaktuara nga mjeshtri e profesionalizuar dhe të materialit të dobët. Të gjitha gabimet mund të ndodhin ne do të korrigjohen pa pagesë në një shërbim garancion të autorizuar.
- PERIUDHA EGARANÇIONIT.**Garancioni fillon nga dita e blerjes dhe vazhdon deri:

60 Muaj (5 Vite)	FRIGORIFERË, FRIZAT VERTIKALË DHE FRIZAT
36 Muaj (3 Vite)	SHPORETAT, MAKINAT E LARJES SE TESHAVE, FURAT MONTUESE, ENELARSET, BOILERET.

- Në rast prishjes produktit do të mbulohet nga ky garancion , zotohemi për të rregulluar njëjtin sa më shpejt të jetë e mundur, dhe jo më vonë se 30 ditë. Nëse produkti nuk mund të riparohet ose nuk riparohet brenda 30 ditëve, ajo do të zëvendësohet. Nëse procedura riparimit zgjat më shumë se 10 ditë, garancioni do të shthvhet për kohëzgjatjen e riparimit.
- Garancioni është e njohur vetëm me një faturë të shitjes, dhe me kartën e garancionit e cila duhet të plotësohet si duhet dhe duhet të përfshijë datën e shitjes, vula dhe nënshkrimi shitësit.
- Ofruesi i garancisë ofron shërbim dhe kopje rezervë për 5 vjet nga data e prodhimit.

GARANÇIONI NUK MBULON

- Inspektimit të rregullt, mirëmbajtjen ndrrimi i pjesve hargjuese.
- Rregullim ose ndryshim në përmirësimin e produktit për zbatimin që nuk janë përshkruar në udhëzimet teknike për përdorim, përvec modifikime paraqitura Me pëlqimi Pakom Kompani doeel.

GARANÇIONI NUK PRANOHET NE KËTO RASTE :

- Nëse një klienti nuk paraqet kartën e saktë garancionit dhe faturën blerse.
 - Në qoftë se blerësi nuk përmbush udhëzimet mbi përdorimin e produktit.
 - Nëse produkti është i hapur, modifikuar ose riparuar nga personi i paautorizuar.
 - Nëse dëshimet produktit janë shkaktuar nga forcës madhore, të tilla si rrufeja, electriciteti në fatqeqësitë e rrjetit elektrike.
- Nëse dëshime shkaktuar dëme nga përdorimi i pavend ose transportit të pahijshme. Nëse defekt është një defekt në sistemin në të cilën produkti është i lidhur.

Shërbimi qendror: PAKOM KOMPANI, ul Jadranska magistra 12, 1000 Shkup
Tel.: 02/3202 893. Faks: 02/ 3202 892
M: servis@pakom.com.mk
www.pakom.com.mk, www.vivax.com

DATA PRANIMIT PAISJES SERVIS		
DATA RIPARIMIT		
DATA PRANIMIT PAISJES SERVIS		
DATA RIPARIMIT		
DATA PRANIMIT PAISJES SERVIS		
DATA RIPARIMIT		

SHERBEMI I AUTORIZUAR

VIVAX

MK (AL)

Град	Сервис	Адреса	Телефон
Shkup	DS-Elektro	Bul. Maqedonia nr. 5	078 327 685
Shkup	Nipan – Stefan	Yurij Gagarin 87	076 423 071
Shtip	Pako Servis	Nikola Chaulev 3	070 720 709
Veles	Elektron	Marshal Tito 108	043 231 381
Kavadar	Dallas Express	Visheshnica 6	070 218 213
Kavadar	Ace Servis	Bel Kamen 45	070 394 374
Gjevgjeli	Eko Frigo Term	Ivo Lola Ribar 43	070 320 708
Prilep	MIS Elektrokompani	11 Oktomvri 7a	048 427 009
Resnje	Vlado Blazhevski		070 249 343
Pehcevo	Alfa Elektrotehnika	Vancho Kitanov 17	070 639 030
St. Nikole	S-M	Leninova bb	070 632 829
Kriva Pallanka	Amper Mladen	Boris Kidric 19	070 271 611
Kercove	Razladi EM AA	4. Korrik 125	071 338 875
Manastir	Frigomont Dva	Trifun Panovski 28	070 269 313
Tetove	Starter Fon	Ul.120 nr.10	044 333 590
Gostivari	Servis Frigo	Nikola Parapunov 72	070 215 420
Oher	Rit Elektronika	Turistica 44a	046 261 281
Struge	Maktri Ojleski	Naum Naumovski Borhe 28	075 521 691
Struge	LED Elektronika	Cvetan Dimov 22	070 304 724
Diber	Krenar MD	Venec 2 66.	070 443 361

FLETGARANCIONI

VIVAX

KS

EMRI PRODUKTIT

LLOJI DHE MODELI

PRODHUESI

EMËRTIMI APO EMRI I SHITËSIT

NUMRI SERIAL

VULA: NËNSHKRIMI I PËRSONIT

TË NDERUAR BLERËSI!

Faleminderit për blerjen tuaj dhe shpresoj se ju do të jenë të kënaqur me përzgjedhjen. Nëse periudha e garancionit është e nevojshme për të riparuar produktin, ju lutem konsultohuni me shitësin Apo me me përonin i ciljua shet produktin tone JU LUTEM LEXONI ME KUJDESPARAPËRDORIMITPRODUKTIT DOKUMENTET TEKNIKE DHE MANUALET CILAT JANË VENDOSUR NË KUTI!

GARANCI DEKLARATA:

Kjo fletgarancion ju garanton që prodhuesi, nëpërmjet AskTec Ltd, si një importues dhe ofrues i sigurisë në Republikën e Kosovës, një riparim të lirë të njëjtë në përputhje me rregullat e zbatueshme në pajtim me kushtet e përshkruara në këtë fletgarancion

KUSHTET E GARANCIONIT:

1. Kjo fletgarancion, ne garantojmë se ju do të jetë subjekti i kësaj pune garancisë pa gabime të mundshme të shkaktuara nga mjeshtëri e profesionalizuar dhe të materialit të dobët. Të gjitha gabimet mund të ndodhin ne do të korrigjohen pa pagesë në një shërbim garancion të autorizuar.
2. **PERIUDHA EGARANCIONIT.**Garancioni fillon nga dita e blerjes dhe vazhdon deri:

60 Muaj (5 Vite)	FRIGORIFERË, FRIZAT VERTIKALË DHE FRIZAT
36 Muaj (3 Vite)	SHPORETAT, MAKINAT E LARJES SE TESHAVE, FURAT MONTUESE, ENELARSET, BOILERET.

3. Në rast prishjes produktit do të mbulohet nga ky garancion , zotohemi për të rregulluar njëjtin sa më shpejt të jetë e mundur, dhe jo më vonë se 45 ditë. Nëse produkti nuk mund të riparohet ose nuk riparohet brenda 45 ditëve, ajo do të zëvendësohet.
4. Nëse procedura riparimit zgjat më shumë se 10 ditë, garancioni do të shtyhet për kohëzgjatjen e riparimit.
5. Garancioni është e njohur vetëm me një faturë të shitjes, dhe me kartën e garancionit e cila duhet të plotësohet si duhet dhe duhet të përfshijë datën e shitjes, vula dhe nënshkrimi shitësit.

GARANCIONI NUK MBULON

6. Inspektimit të rregullt, mirëmbajtjen ndrrimi i pjesve hargjuese.
7. Rregullim ose ndryshim në përmirësimin e produktit për zbatimin që nuk janë përshkruar në udhëzimet teknike për përdorim, përveç modifikime paraqitura Me pëlqimi AskTec LLC

GARANCIONI NUK PRANOHEK NE KËTO RASTE :

- Nëse një klienti nuk paraqet kartën e saktë garancionit dhe faturën blerse.
- Në qoftë se blerësi nuk përmbush udhëzimet mbi përdorimin e produktit.
- Nëse produkti është i hapur, modifikuar ose riparuar nga personi i paautorizuar.
- Nëse dështimet produktit janë shkaktuar nga forcës madhore, të tilla si rrufeja, electriciteti në fatkeqësitë e rrjetit elektrike.
- Nëse dështime shkaktuar dëme nga përdorimi i pavend ose transportit të pahijshme. Nëse defekt është një defekt në sistemin në të cilën produkti është i lidhur.

DATA PRANIMIT PAISJES SERVIS
DATA RIPARIMIT
DATA PRANIMIT PAISJES SERVIS
DATA RIPARIMIT
DATA PRANIMIT PAISJES SERVIS
DATA RIPARIMIT

SHERBEMI I AUTORIZUAR

VIVAX

KS

VIVAX Kondicioneret; Teknika e bardhe dhe pajisjet e vogla shtepiake

Ask Tec d.o.o.

Tahir Zajmi (KosovateX)

10000 Prishtinë, Kosovë

Tel: +381 38 771 001

Fax: +381 38 771 000

MODEL NAPRAVE

SERIJSKA ŠTEVILKA

DATUM IZROČITVE BLAGA

ŠTEVILKA PRODAJALČEVEGA RAČUNA

PRODAJNO MESTO

PODPIS IN ŽIG PRODAJALCA

SPOŠTOVANI! Zahvaljujemo se vam za nakup naprave in upamo, da boste s svojo izbiro zadovoljni. Če bo v garancijskem obdobju potrebno popravilo izdelka, vas prosimo, da se posvetujete s pooblaščenim prodajalcem, ki vam je izdelek prodal, ali pa nas pokličite na spodaj navedeno številko oz. nas obiščite na navedenem naslovu. **PROSIMO VAS, DA PRED UPORABO IZDELKA NATANČNO PREBERETE TEHNIČNO DOKUMENTACIJO IN PRILOŽENA NAVODILA!**

GARANCIJSKA IZJAVA

- S to garancijsko izjavo uvoznik jamči za kakovost izdelka oz. brezhibno delovanje v garancijskem roku, če ga boste uporabljali v skladu z njegovim namenom in priloženimsgai navodili. Proizvajalec izdelka prek ekskluzivnega uvoznika oz. zastopnika ter dajalca garancije v Republiki Sloveniji jamči brezplačno popravilo izdelka v skladu z veljavnimi predpisi in pogoji, opisanimi v tem garancijskem listu. Vse morebitne okvare bodo v garancijskem roku brezplačno odpravljene pri pooblaščenem serviserju.
- Garancijski rok začne teči z dnem nakupa izdelka in za:

60 MESECEV (5 let)	HLADILNIKI, NAVPIČNI IN VODORAVNI ZAMRZOVALNIKI
24 MESECEV (2 leta)	LED TV SAMOSTOJEČI ŠTEDILNIKI, PRALNI IN SUŠILNI STROJI, POMIVALNI STROJI, KUHINJSKE NAPE VGRADNE PEČICE IN KUHALNE PLOŠČE, KUHINJSKE NAPE GRELCI VODE
12 MESECEV (1 leto)	HOME MANJŠI GOSPODINJSKI APARATI (VKLJUČNO Z MIKROVALOVNIMI PEČICAMI, GRELCI IN RADIATORJI), AUDIO I DVB-T PRIJAMNIKI, SMART TELEFONI

- Rok za odpravo napake znaša 30 dni. Če napaka ni odpravljena v navedenem roku, proizvajalec potrošniku brezplačno zamenja blago z enakim, novim in brezhibnim blagom, razen če pred potekom roka potrošnika obvesti, da se navedeni rok podaljša na čas, ki je potreben za dokončanje popravila ali zamenjave, pri čimer se rok lahko podaljša za največ 15 dni.
- V kolikor bi se neskladnost blaga pokazala v manj kot 30 dneh od dobave blaga ima potrošnik pravico od garanta takoj zahtevati vračilo plačanega zneska.
- Če garant oz. pooblaščen serviser v zgoraj navedenem roku ne popravi ali ne zamenja blaga z novim, lahko potrošnik od garanta zahteva vračilo celotne kupnine ali zahteva sorazmerno znižanje kupnine.
- Garancija se prizna le ob predložitvi računa nakupa ter tega garancijskega lista, ki mora biti pravilno izpolnjen oziroma mora vsebovati datum prodaje, žig in podpis prodajalca.
- Čas, v katerem vam uvoznik zagotavlja servis, vzdrževanje, nadomestne dele in priklopne aparate, je vsaj 3 leta po pretoku garancijskega roka.
- Prodajalec ni usposobljen za tehnično presojo glede morebitnih okvar in tako tudi ne more odločiti o zamenjavi izdelka brez mnenja pooblaščenega servisa o okvari.
- Garancija ne izključuje pravic potrošnika, ki izhajajo iz odgovornosti prodajalca za napake na blagu.
- Garancija velja samo na območju Republike Slovenije.
- V skladu s členom 16. ZVPot, garancija ne izključuje pravic potrošnikov iz naslova stvarne napake
- GARANCIA NE VKLJUČUJE:** Rednih pregledov, vzdrževanja z menjavo potrošnih delov ob normalni uporabi, prilagajanja ali spreminjanja izdelka z namenom izboljšanja ter uporabe, ki ni opisana v tehničnih navodilih za uporabo, razen, če je za te spremembe uvoznik predhodno dal soglasje.

GARANCIJA NE VELJA V PRIMERIH:

Če kupec ne predloži pravilno potrjenega garancijskega lista in računa nakupa izdelka.

Če kupec ni upošteval navodil za uporabo izdelka.

Ob vsakem posegu nepooblaščen osebe ali kakršne koli druge predelave izdelka.

V primeru okvar zaradi višje sile: udar strele, električni udar v električnem omrežju, naravne nesreče itd.

V primeru okvare zaradi nepravilne uporabe ali nepravilnega transporta.

V primeru, ko je do okvare prišlo zaradi napake v omrežju, na katerega je naprava priključena.

Izjava EU o skladnosti je na voljo na spletni strani: www.msan.hr/dokumentacija/artikala

Izdelek na trgu EU postavlja:

M SAN GRUPA d.o.o., Dugoselska ulica 5, 10372 Rugvica, Croatia

Tel: +385 1 3654-961, Fax: +385 1 365 4982

e-mail: info@mrservis.hr, prodaja@mrservis.hr, <http://www.vivax.com>

DATUM SPREJEMA NAPRAVE V SERVIS		
DATUM POPRAVILA		
DATUM SPREJEMA NAPRAVE V SERVIS		
DATUM POPRAVILA		
DATUM SPREJEMA NAPRAVE V SERVIS		
DATUM POPRAVILA		

SEZNAM SERVISNIH MESTA

VIVAX

SLO

- LED TV
- VELIKI GOSPODINJSKI APARATI
- MANJŠI GOSPODINJSKI APARATI

(vključno z mikrovalovnimi pečicami, grelci in radiatorji)

NTT d.o.o.

Štrbenkova 4, 3320 VELENJE

Tel.03 897 39 50

E-mail. servis@ntt.si

Web: <http://www.ntt.si/>

SerVic d.o.o.

Trpinčeva ulica 37A, 1000 LJUBLJANA

Tel. 01 601 01 50

E-mail. info@svc.si

Web: <http://www.servic.si>

- SMART TELEFONI, TABLICE

NTT d.o.o.

Štrbenkova 4, 3320 VELENJE

Tel.03 897 39 50

E-mail. servis@ntt.si

Web: <http://www.ntt.si/>

VIVAX

**PRODUCT FICHE (EN) / INFORMACIJSKI LIST (HR) / INFORMATIVNI LIST (SRB) /
ИНФОРМАТИВЕН ЛИСТ (МАК) / INFORMACION GUIDE (AL) / PODATKOVNA KARTICA (SL)
/ INFORMAČNÍ LIST (CZ) / INFORMAČNÝ LIST (SK) / KARTE PRODUKTU (PL) / ПРОДУКТОВ
ФИШ (БГ) / TERMÉKISMERTETŐ ADATLAP (HU) / DATENBLATT (DE) / PRESCRIZIONI
RELATIVE ALLE INFORMAZIONI (IT) / INFORMATIE-EISEN (NE) / CERINȚE PRIVIND
INFORMAȚIILE (RO)**

MODEL: BH-04MFZIN

1	PRODUCT FICHE	INFORMACIJSKI LIST	
2	Brand	Robna marka	VIVAX
3	Model Identification	Naziv modela	BH-04MFZIN
4	Hob Type (Elec.=Electric, Gas, Mix)	Vrsta Ploče za kuhanje (Elec.=Električna, Gas=Plinska, Mix=Kombinirana)	Elec.
5	Number of cooking zones and/or areas	Broj zona i/ili površina za kuhanje	2 zone + 1 area
6	Heating technology (induction cooking zones and cooking areas, radiant cooking zones, solid plates)	Tehnologija zagrijavanja (Induction = indukcijske zone za kuhanje i površine za kuhanje, Radiant = isijavajuće zone za kuh., Solid = čvrste plohe)	Induction
7	For circular cooking zones or area: diameter of useful surface area per electric heated cooking zone, rounded to the nearest 5mm (cm) (El.plate1/El.plate2/El.plate3/El.plate4)	Za kružne zone ili površine za kuhanje: promjer iskoristive površine po električnoj zoni za kuhanje, zaokružen na najbližih 5 mm (cm) (El.ploča1/El.ploča2/El.ploča3/El.ploča4)	Zone1: 16,0 cm Zone2: 21,0 cm
8	For non-circular cooking zones or areas: length and width of useful surface area per electric heated cooking zone or area, rounded to the nearest 5 mm (cm)	Za nekrugne zone ili površine za kuhanje: dužina i širina iskoristive površine po električnoj zoni ili površini za kuhanje, zaokružena na najbližih 5 mm. (cm)	Area: L: 38,6 cm W: 18,0 cm
9	Energy consumption $EC_{\text{electric cooking}}$ per cooking zone or area calculated per kg (Wh/kg) (El.plate1/El.plate2/El.plate3/El.plate4) *	Potrošnja energije $EC_{\text{kuhanje na električnu energiju}}$ po zoni ili površini za kuhanje izračunana po kg (Wh/kg) (El.ploča1/El.ploča2/El.ploča3/ El.ploča4) *	Zone1:191,6 Wh/kg Zone2:181,4 Wh/kg Area: 188,1 Wh/kg
10	Energy consumption $EC_{\text{electric hob}}$ for electric cooking calculated per kg (Wh/kg) *	Potrošnja energije $EC_{\text{električna ploča za kuhanje za ploču za kuhanje}}$ izračunana po kg (Wh/kg) *	187,0 Wh/kg
11	Number of gas fired burners	Broj plinskih plamenika	-
12	Energy efficiency per gas burner $EE_{\text{gas burner}}$ ** Gas burner1/Gas burner2/Gas burner3/Gas burner4	Energetska učinkovitost po plinskom plameniku $EE_{\text{plinski plamenik}}$ ** Plamenik1/Plamenik2/Plamenik3/Plamenik4	-
13	Energy efficiency for the gas hob $EE_{\text{gas hob}}$ **	Energetska učinkovitost plinske ploče za kuhanje $EE_{\text{plinska ploča za kuhanje}}$ **	-

* For Electric Hob only / Samo za električnu ploču

** For Gas-fired Hob only / Samo za plinsku ploču

	Srpski	Makedonski	Shqiptar
1	Lista s podacima	Информативен лист	Informacion guide
2	Robna marka	Комерцијална марка	Markë
3	Naziv modela	Модел	Lloji i pajisjes
4	Vrsta Ploče za kuvanje (Elec.=Električna, Gas=Plinska, Mix=Kombinovana)	Vrsta na ploča za gotveње (Elektromagnetni. = Електрични, гас = гас, Микс = Комбинираната)	Lloji i pllakës për zierje (Elec. = Elektrike, Gas = Gas, Mix = kombinuar)
5	Broj zona i/ili površina za kuvanje	Број на зони и/или површини за gotveње	Numri i zonave dhe/ose sipërfaqeve për zierje
6	Tehnologija zagrevanja (Induction = indukcijske zone za kuvanje i površine za kuvanje, Radiant = isijavajuće zone za kuvanje, Solid = tvrde plohe)	Технологија на zagrevanje (Induction = на индукцијската зона на gotveње, Radiant = зона на gotveње)	Tehnologjia e ngrohjes (Induction = induksioni i zonës për zierje dhe sipërfaqja e gatimit, Radiant = zonat rezatuese për zierje, Solid = pllakat e ngurta)
7	Za kružne zone ili površine za kuvanje: promer iskoristive površine po električnoј zoni za kuvanje, zaokružen na najbližih 5 mm (cm). (El.ploča1/El.ploča2/El.ploča3/El.ploča4)	Za kružna zona или површина во električna zona за gotveње заokružen на најбрзите 5 mm (cm). (El.Panel1/El.Panel2/El.Panel3/El.Panel4)	Për zonat rrethore ose sipërfaqet për zierje: diametri i hapësirës së përdorshme për zonë elektrike të zierjes, përafërsisht 5 mm (Panel elektrike1/elektrike2/elektrike3/elektrike4)
8	Za nekrυžne zone ili površine za kuvanje: dužina i širina iskoristive površine po električnoј zoni ili površini za kuvanje, zaokružena na najbližih 5 mm (cm).	Za ne okruđi zoni или површини за gotveње, dužina i širina на iskoristivа површина во električna zona или површина за gotveње, заokružena на најбрзи 5mm (cm).	Për zonat apo sipërfaqet jo rrethore për zierje: gatësia dhe gjerësia e sipërfaqes së shfrytëzueshme të zonës elektrike apo sipërfaqes për gatim, përafërsisht 5 mm (cm)
9	Potrošnja energije EC _{kuvanje na električnu energiju} PO zoni ili površini za kuvanje izračunana po kg (Wh/kg) * (El.ploča1/El.ploča2/El.ploča3/El.ploča4)	Potrošувачка на energija EC gotveње на električna energija po zoni или површини за gotveње izračunata po kg (Wh/kg) * (El.Panel1/El.Panel2/El.Panel3/El.Panel4)	Konsumi i energjisë elektrike EC _{zierje me energi elektrik} Për zonë apo sipërfaqe për zierje e llogaritur për kg (Wh/kg) * (elektrike1/elektrike2/elektrike3/elektrike4) *
10	Potrošnja energije EC _{električna ploča za kuvanje} Za ploču za kuvanje izračunana po kg (Wh/kg) *	Potrošувачка на energija EC električna energija za ploči za gotveње izračunata po kg(Wh/kg) *	Konsumi i energjisë elektrike EC _{pllaka elektrike per zierje} për pllaka për zierje e llogaritur për kg (Wh/kg) *
11	Broj plinskih gorionika	Број на plinski goraci	Numri i burners gazit
12	Energetska efikasnost po plinskom gorioniku EE _{plinski gorionik} ** Gorionik1/Gorionik2/Gorionik3/Gorionik4	Energetiska efikasnost на gorilnikот EE _{gorionikot} ** gorilnikot1/gorilnikot2/gorilnikot3/gorilnikot4	Efikasitetin e energjisë e ndezjes gazit EC _{llapa gazit} ** Aparat për djegie1/Aparat për djegie2/Aparat për djegie3/Aparat për djegie4
13	Energetska efikasnost plinske ploče za kuvanje EE _{plinska ploča za kuvanje} **	Gas plashilo за energetiska efikasnost EE _{gas plashilo} **	Vitore gazit efikasitetit të energjisë EC _{vitore gazit} **

	Slovenščina	Čeština	Slovák
1	PODATKOVNA KARTICA	INFORMAČNÍ LIST (CZ)	INFORMAČNÝ LIST (SK)
2	Robna marka	Značka	Značka
3	Oznaka modela	Značka modelu	Identifikačný kód model
4	Vrsta kuhalne ploče (Elec.=Električna, Gas=Plin, Mix=Kombinirano)	Typ varné desky ((Elec. = Elektrina, Gas = plyn), Mix=Kombinovaný)	Typ varnej dosky ((Elec. = Elektrická, Gas = Plyn, Mix=Kombinovaný)
5	Število kuhalnih mest in/ali območij	Počet varných zón a/nebo ploch	Počet zón a/alebo ploch na varenie
6	Tehnologija segrevanja (Induction = indukcijska kuhalna mesta in območja, Radiant = Sevalna kuhalna mesta, Solid = trdne ploče)	Technologie ohřevu (Induction = (indukční varné zóny a varné plochy, Radiant = sálavé varné zóny, Solid = pevné plotny)	Technológia ohrevu (Induction = (indukčné zóny a plochy na varenie, Radiant = sálavé zóny na varenie, Solid = pevné platne)
7	Za okrogla kuhalna mesta ali območja: premer koristne površine za vsako električno segrevano kuhhalno mesto, zaokružen na najbližjih 5 mm (El.ploča1/El.ploča2/El.ploča3/El.ploča4)	U kruhových varných zón nebo ploch: průměr užitečné plochy povrchu jednotlivých elektricky ohřevaných varných zón zaokrouhlený na nejblížších 5 mm (El.zón 1 / El. Zón 2 / El. Zón 3 / El. Zón 4)	V prípade kruhových zón alebo ploch na varenie: priemer plochy užitočného povrchu na elektricky ohrievanú zónu na varenie, zaokrúhlený na najbližších 5 mm (El.zón 1 / El.zón 2 / El.zón 3 / El.zón 4)
8	Za kuhalna mesta ali območja, ki niso okrogla: dožina in širina koristne površine za vsako električno segrevano kuhhalno mesto ali območje, zaokruženi na najbližjih 5 mm (cm)	U nekrυhových varných zón nebo ploch: délka a širka užitečné plochy povrchu jednotlivých elektricky ohřevaných varných zón nebo ploch zaokrouhlené na nejblížších 5 mm (cm)	V prípade nekrυhových zón alebo ploch na varenie: dĺžka a šírka plochy užitočného povrchu na elektricky ohrievanú zónu alebo plochu na varenie, zaokrúhlené na najbližších 5 mm (LxW cm)
9	Poraba energije EC _{kuvanje na elektriko} za vsako kuhhalno mesto ali območje, izračunana na kg (Wh/kg) (El.ploča1/El.ploča2/El.ploča3/El.ploča4) *	Spotřeba energie EC _{electric cooking} na varnou zónu nebo plochu přepočtenou na kg (Wh/kg) (El.zón 1 / El. Zón 2 / El. Zón 3 / El. Zón 4) *	Vypočítaná spotřeba energie EC _{electric cooking} na zónu alebo plochu na varenie na kg (Wh/kg) (El.zón 1 / El.zón 2 / El.zón 3 / El.zón 4) *
10	Poraba energije EC _{električna ploča za kuhhalno pločče} , izračunana na kg (Wh/kg) *	Spotřeba energie EC _{electric hob} varné desky přepočtená na kg (Wh/kg) *	Spotřeba energie EC _{electric hob} varnej dosky vypočítaná na kg (Wh/kg) *
11	Število plinskih gorilnikov	Počet plynových hořáků	Počet plynových horákov
12	Energijska učinkovitost za vsak plinski gorilnik EE _{plinski gorilnik} ** Gorilnik1/Gorilnik2/Gorilnik3/Gorilnik4	Energetická účinnost jednotlivých plynových hořáků EE _{gas burner} ** Hořák1 / Hořák2 / Hořák3 / Hořák4	Energetická účinnost na plynový horák EE _{gas burner} ** Horák1 / Horák2 / Horák3 / Horák4
13	Energijska učinkovitost za plinsko kuhhalno pločče EE _{plinska ploča} **	Energetická účinnost plynové varné desky EE _{gas hob} **	Energetická účinnost plynovej varnej dosky EE _{gas hob} **

* Samo za električnu ploču / Само електрични панел / Për Electric Plaka vetëm / Samo za električno kuhala / Len pre elektrické varné dosky / Tylko do płyty elektrycznej

** Samo za plinsku ploču / Само за гас панел / Për Gas-shkarkuar kunj vetëm / Samo za plinski kuhhalnik / Len pre plynové varné dosky / Tylko do płyty gazowej

VIVAX



VIVAX